



Manual del Operador

Este manual de operación tiene información para todos los modelos de las serie TS mas algunas opciones y accesorios. Algunas de las ilustraciones e información puede que no sean aplicables a su montacargas.



Usted es el componente principal.



New Bremen, Ohio 45869 USA © 2005

PF12495-03 Rev. 1/06-WEB Printed in U.S.A.





ADVERTENCIA

La ley obliga a estar entrenado y certificado para operar este montacargas. (OSHA § 1910.178, Rev. 1999)

Ud. o las personas cercanas podrían sufrir serias lesiones, o incluso la muerte si no usa este montacargas correctamente.

Lea y siga las advertencias e instrucciones de este Manual* y las de la carretilla.

La cabeza, brazos, manos, piernas o pies fuera de la zona del operario pueden quedar atrapadas o aplastadas mientras el montacargas se desplaza. Permanezca dentro del área del operario **y detenga completamente el montacargas antes de bajarse del mismo.**

Una pasarela de carga puede moverse o caer mientras está sobre ella. O podría caer con el vehículo de un muelle. Las acidas desde los muelles o pasarelas de carga pueden producir lesiones graves o incluso la muerte. **Cerciórese de que está seguro.**

Revise la carretilla antes de comenzar a trabajar y asegúrese de que funcione correctamente.

* Pueden obtenerse copias adicionales de este Manual del Operario y de las etiquetas de la carretilla en Crown Equipment Corporation, New Bremen, Ohio 45869 EE.UU.

Todos los derechos reservados bajo convenciones de copyright internacionales y panamericanas.
Copyright 1997 Crown Equipment Corp.

Usted debe estar cualificado



LA LEY OBLIGA A ESTAR CUALIFICADO Y CERTIFICADO

Las leyes Federales indican que solo sea permitido conducir los montacargas industriales a conductores debidamente adiestrados y que su jefe deberá instruirle y certificar que usted está cualificado para conducir este montacargas industrial eléctrico. (OSHA § 1910.178, Rev. 1999)

No conduzca este montacargas en su lugar de trabajo hasta haber recibido la instrucción y certificación necesarias.

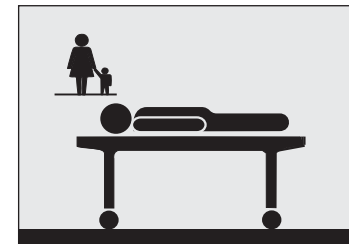
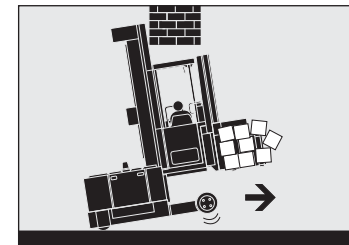

¡Podría morir o resultar gravemente herido si no está apropiadamente instruido para trabajar con este montacargas!

Tome precauciones

! Conozca los peligros

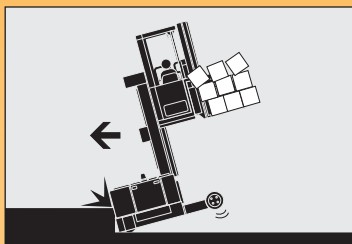

MIRE DONDE CONDUCE

- Si choca contra un objeto podría resultar herido. Podría caer, o la carga podría moverse y golpearle. Asegúrese de que no haya nada en su camino, en el suelo o saliendo de los estantes.
- Esté siempre al tanto de la zona a su alrededor y observe por dónde conduce. Cualquier objeto que entre o golpee la zona del operario podría aplastarle o dejarle atrapado.

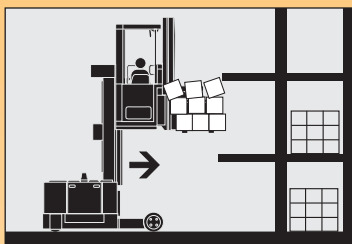

CONDUZCA CON CUIDADO

- Mantenga las manos en los controles y el cuerpo entero dentro de la zona del operario. Un pié o una mano atrapada entre el montacargas y un objeto fijo sería aplastado o incluso seccionado.
- Mantenga el montacargas bajo su control en todo momento. Conduzca a una velocidad que le permita parar con seguridad. Sea incluso más cuidadoso en superficies irregulares o resbaladizas. No pase por encima de objetos en el suelo.



USE EL MONTACARGAS DE MODO SEGURO

- Aleje las manos y los pies de las piezas en movimiento como mástiles o ruedas.
- No se ponga nunca sobre o bajo los tenedores ni permita que nadie más lo haga. No permita nunca pasajeros en el montacargas. No existe ningún lugar seguro para ellos.
- Antes de abandonar el montacargas:
 - Deténgalo completamente.
 - Baje los tenedores hasta el suelo.
 - Apague el montacargas usando la llave o el desconector.
 - Ponga el freno de estacionamiento.

! Conozca los peligros

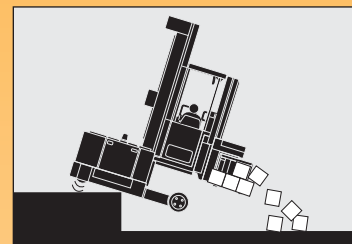

EVITE CAÍDAS Y VUELCOS

Los vuelcos son accidentes muy serios; puede resultar aplastado o incluso morir. El mejor modo de prevenir lesiones es saber dónde está en cada momento y seguir las reglas de operación segura del montacargas. No hay modo seguro de evitar una lesión durante un vuelco o una caída de un muelle.

- Tenga cuidado al trabajar en un muelle. Manténgase alejado de los bordes. Mire dónde va.
- Si no está recogiendo ni apilando pedidos, desplácese con la carga o los tenedores cerca del suelo. Vigile la presencia obstáculos superiores. Mueva el montacargas con suavidad y a una velocidad que le permita reaccionar ante una emergencia.
- Los montacargas torre de carga lateral no deben utilizarse en rampas ni pendientes. Si debe conducir por una pendiente, hágalo despacio y no gire nunca. Si lleva una carga, conduzca con los tenedores orientados hacia la parte más alta de la pendiente. Sin carga, conduzca con los tenedores hacia abajo. Mantenga los tenedores a menos de 300 mm o 12 pulgadas de altura.

Un montacargas descargado también puede volcar. Debe tener tanto cuidado al usar un montacargas sin carga como cuando lo maneja con carga.

REVISE LA CARGA

- No intente manejar cargas demasiado largas o anchas, ni que sean inestables.
- Antes de girar la carga, asegúrese de que no golpeará ni entrará en la zona del operario.
- Antes de utilizar el desplazamiento transversal, asegúrese de que la carga no entorpecerá la plataforma del operario.

Advertencia	1
Usted debe estar cualificado	2
Tome precauciones	3
Índice	5
¿Qué contiene para usted?	6
Su Montacargas de carga lateral	7
Partes del montacargas	9
Capacidad y centro de la carga	11
Placa de capacidades	13
Pantalla	15
Conexión y desconexión de corriente	17
Freno por pedal y freno de estacionamiento	18
Seguridad de la plataforma	19
Desplazamiento transversal/ lateral y giro	20
Elevación y descenso	21
Dirección y desplazamiento	23
Marcha y freno por inversión de la marcha	25
Filoguiado (opcional)	27
Comprobaciones diarias de seguridad	29
Sea un conductor seguro	31
Mantenimiento de la batería	35
Etiquetas de advertencia	38

¿QUÉ CONTIENE PARA USTED?

Como mejor conozca su montacargas y sepa como utilizarlo, un mejor operario y más seguro será usted. He aquí algunas guías para usar este manual.



LOCALIZADORES RÁPIDOS

Además de la página "Índice" usted puede usar los encabezamientos de las páginas para localizar las materias. Algunas páginas tienen un dibujo del montacargas en una esquina mostrando los elementos o funciones tratados en esta página.

"CONOZCA LOS PELIGROS"

Busque y lea estas frases especiales. Encontrará información relativa a riesgos para su seguridad y sobre cómo evitarlos.

DIBUJOS DE CÓMO HACERLO

En muchas páginas encontrará dibujos y textos que la ayudarán a comprender cómo usar su montacargas de forma segura y productiva.

Su Montacargas de carga lateral

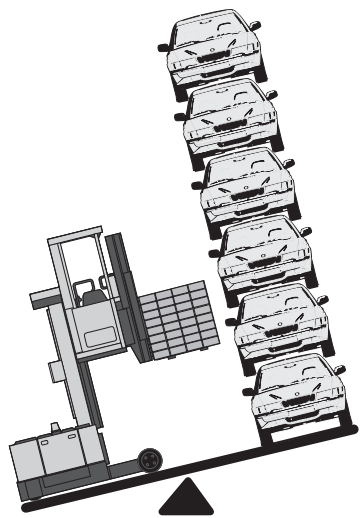

MONTACARGAS DE CARGA LATERAL

Su montacargas está diseñado para transportar, apilar y recoger cargas.

SU MONTACARGAS NO ES UN AUTOMOVIL

Cargado puede pesar más que 6 automóviles.

- No gira de igual forma
- No frena de igual forma.

CÓMO CONDUCIR SU MONTACARGAS

Siéntese y cierre bien la puerta. Mantenga sus pies y manos dentro del habitáculo del conductor y en los controles. Mire en la dirección en la que vaya.

DÉ UN DESCANSO A SU CUERPO

Aproveche las pausas de descanso. Baje del montacargas y flexione sus brazos y piernas. Permanecer alerta le ayudará a ser mejor conductor y más seguro.

FABRICADO SEGÚN NORMATIVAS

Su montacargas ha sido diseñado y construido siguiendo normas y pautas actualizadas de la industria y gubernamentales. Para más información, ver las siguientes:

- Instituto Americano sobre la Normativa Nacional (ANSI/ITSDF – American National Standards Institute) B56.1
- Ley sobre la Salud y la Seguridad Ocupacional (OSHA – Occupational Safety and Health Act) §1910.178, Rev. 1999
- Gabinete de aseguradores (UL – Underwriters Laboratory) 583
- Asociación Nacional contra la Prevención de Incendios (NFPA – National Fire Prevention Association) 505

Sentado

Manos en los controles

Puerta cerrada con el seguro

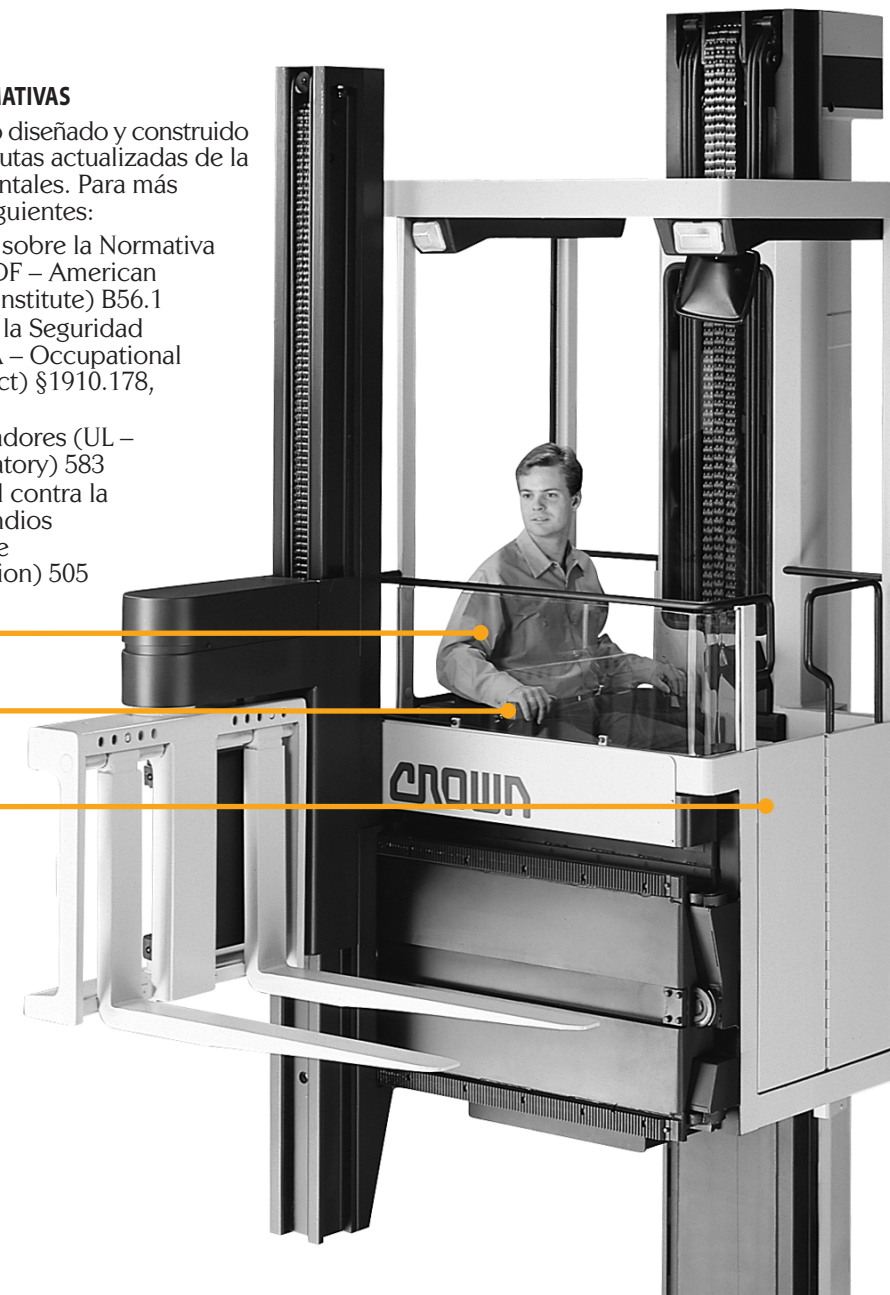

Partes del montacargas

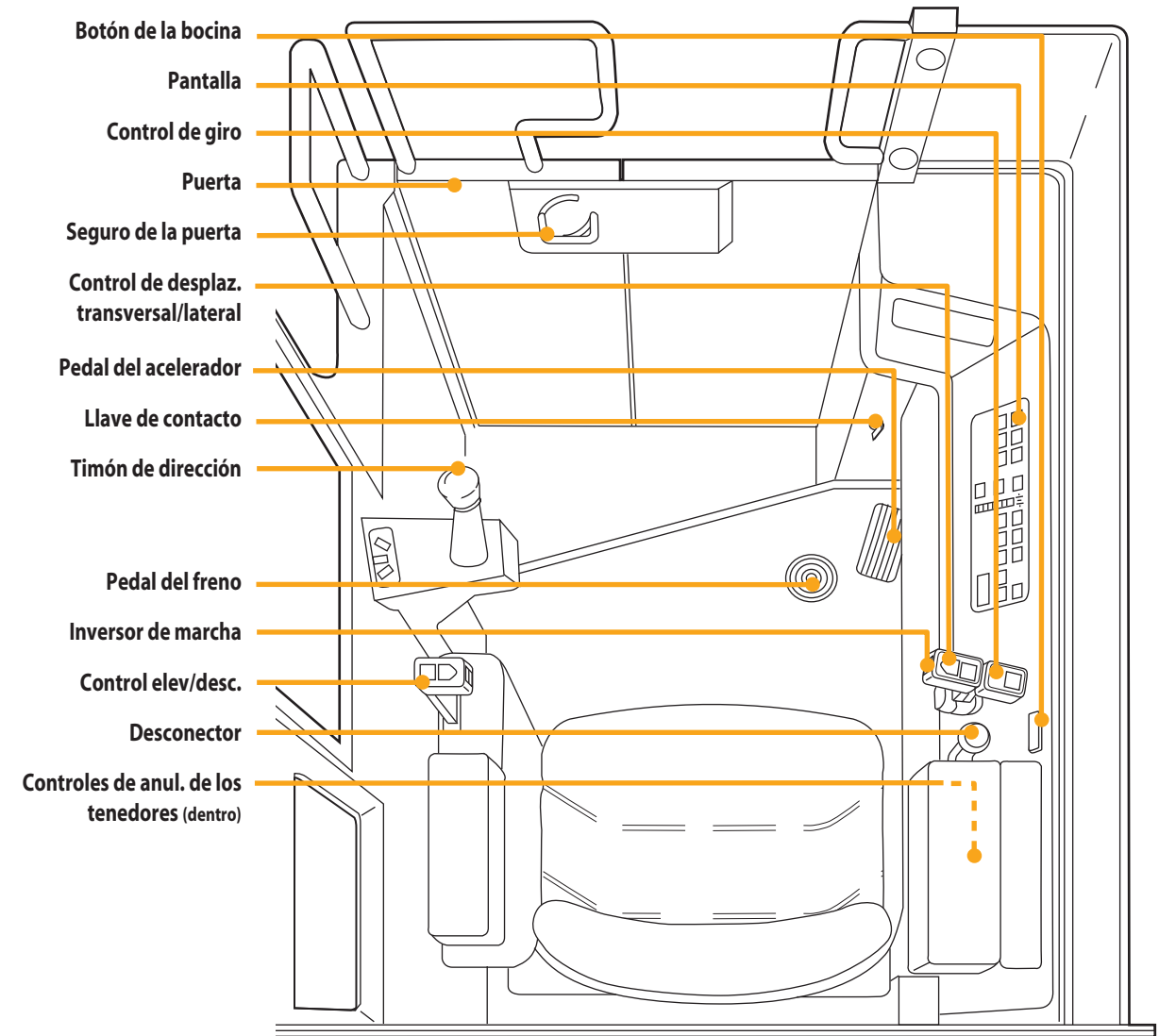
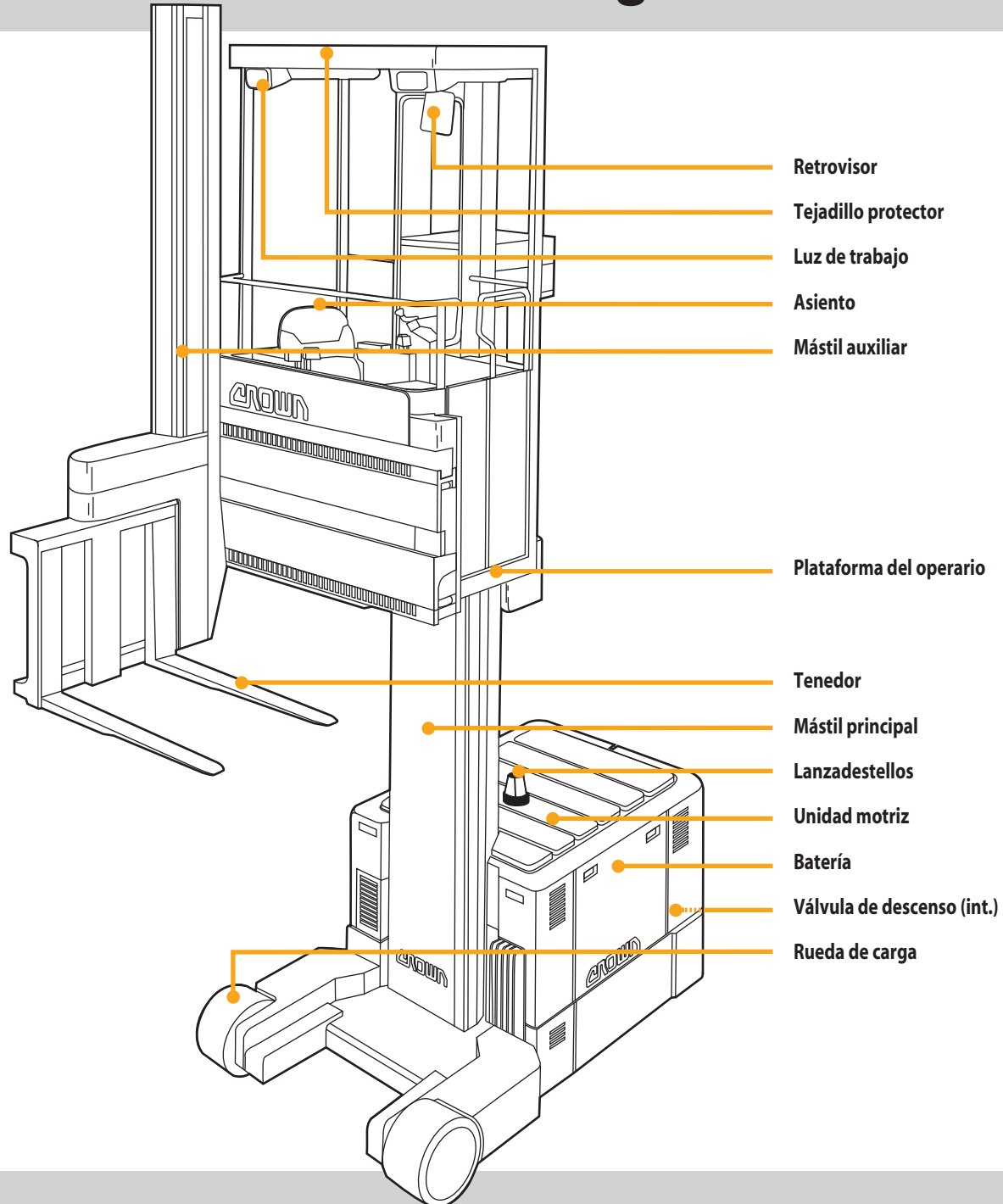

Capacidad y centro de la carga

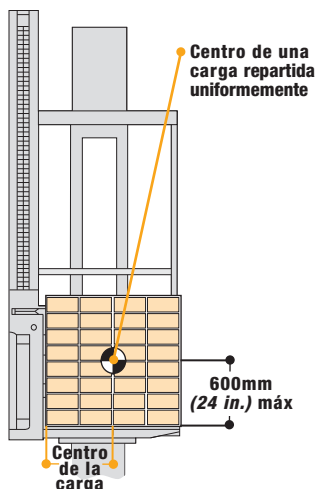

¿CUAL ES LA CAPACIDAD DE SU MONTACARGAS?

La capacidad es la carga (incluyendo el palet o contenedor) que puede ser elevada a una cierta altura con un determinado centro de carga. Consulte la placa de capacidades de su montacargas. Cerciórese de que usa las unidades de medida correctas.

¿QUÉ SIGNIFICA CENTRO DE LA CARGA?

Centro de la carga es la distancia medida desde la superficie vertical de los tenedores hasta el centro de una carga distribuida uniformemente.

LAS CARGAS DEBEN ESTAR CENTRADAS & DISTRIBUIDAS UNIFORMEMENTE

Su montacargas puede volcar en cualquier dirección si la carga se mueve hacia adelante, atrás o hacia un lado del palet o contenedor.

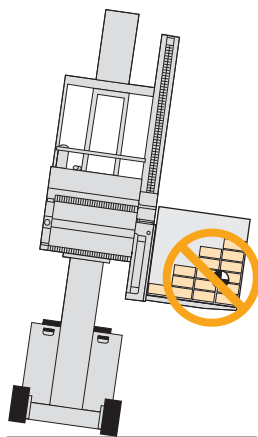

! Conozca los peligros

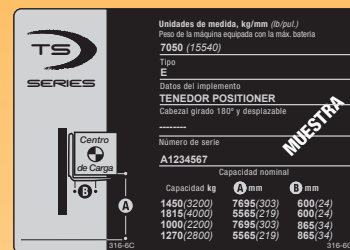

CONOZCA SU CARGA

No supere la capacidad mostrada en la placa de capacidades del montacargas. Tenga cuidado cuando maneje cargas más largas, altas o anchas de lo normal. No maneje cargas inestables.

EXCEDER LA CAPACIDAD DE SU MONTACARGAS PUEDE CAUSAR UN ACCIDENTE

Conozca la capacidad del montacargas que se muestra en su placa de capacidades. Cerciórese de que usa las unidades de medida correctas. Ponga especial atención:

- El peso de la carga
- El centro de la carga
- La altura de elevación

LAS OPERACIONES HIDRÁULICAS PUEDEN DESESTABILIZAR EL MONTACARGAS

Utilice las funciones de giro y desplazamiento transversal/lateral con mucho cuidado. Recuerde que siempre que se mueven los tenedores, también lo hace la carga. Esto puede desestabilizar al montacargas. Opérela siempre con suavidad.

CENTRE LA CARGA

Su montacargas podría volcar si coloca la carga o ésta se desplaza hacia adelante o a un lado de un palet o contenedor. Asegúrese de que la carga está distribuida uniformemente y centrada sobre los tenedores.



Placa de capacidades



INFORMACIÓN DE LA PLACA DE CAPACIDADES

La placa de capacidades está junto al timón. Contiene:

- El número de serie del montacargas
- Información sobre capacidad (peso, centro de la carga y altura de elevación)
- Tipo de montacargas (indicación de protección contra incendio)
- Peso del montacargas con batería (sin incluir la carga)
- Información de los accesorios (si los hay)

LECTURA DE LA PLACA DE CAPACIDADES

La capacidad puede reducirse según aumenta la altura de elevación **A**. Por ejemplo: En la placa de muestra 1815kg (4000 lb) pueden ser elevados a 5565 cm (219 pul.). Pero, desde 5565 (219) hasta 7695 cm (303 pul.), la capacidad se reduce de 1815 (4000) a 1450 Kg (3200 lb).

La capacidad de carga se reduce también si aumenta el centro de la carga **B**. Por ejemplo: En la misma placa pueden ser cargados 1815kg (4000 lb) si el centro de la carga está a 600 mm (24 pul.). Pero si el centro de la carga aumenta a 865 mm (34 pul.), la capacidad se reduciría de 1815 (4000) a 1270 kg (2800 lb).

PLACA DE CAPACIDADES (MUESTRA)

La información mostrada en esta placa no se aplica a su montacargas.

Unidades de medida, kg/mm (lb/in)		
Peso de la máquina equipada con la máx. batería		
7050 (15540)		
Tipo		
E		
Datos del implemento		
TENEDOR POSITIONER		
Cabezal girado 180° y desplazable		
Número de serie		
A1234567		
Capacidad nominal		
Capacidad kg	A mm	B mm
1450(3200)	7695(303)	600(24)
1815(4000)	5565(219)	600(24)
1000(2200)	7695(303)	865(34)
1270(2800)	5565(219)	865(34)

PRECAUCIÓN

No se puede aumentar la capacidad si el centro de la carga es inferior al especificado en la placa de capacidades.

Nota: La ANSI/ITSDF B56.1 exige que todos los datos sean dados primero en unidades métricas y después en unidades Británicas.

OTRAS ALTURAS DE ELEVACIÓN Y CENTROS DE LA CARGA

Contacte con Crown para obtener detalles sobre alturas de elevación y centros de la carga no mostrados en su placa de capacidades.

Conozca los peligros

PESO DEL MONTACARGAS

Algunos suelos ofrecen una capacidad limitada. Compruebe el peso de su montacargas en la placa de capacidades. Acuérdesse de sumarle el peso de la carga que lleva en los tenedores. Cerciórese de que usa las unidades de medida correctas.

TIPO DE MONTACARGAS

Algunos tipos de montacargas no están permitidos en zonas donde existe riesgo de incendios. Vigile las zonas clasificadas. Por ejemplo: No conduzca un montacargas de las clases E o ES por una zona restringida a montacargas EE o EX.



LUZ DE APERTURA DE LA PUERTA

La luz roja se enciende cuando la puerta está abierta.

LUZ DEL DESPLAZAMIENTO TRANSVERSAL / LATERAL

La luz verde se enciende cuando los tenedores y el mástil auxiliar están en la posición de desplazamiento.

LUZ DEL GIRO

La luz verde se enciende cuando los tenedores están girados en posición de desplazamiento.

LUZ DE PULSADORES PLANOS

La luz ámbar se enciende cuando no se ha apretado un pulsador plano que era necesario actuar.

LUZ DE LA CALIBRACIÓN

LUCES DE SERVICIO

Se enciende la luz ámbar cuando es necesaria una reparación. Comunique el problema a su supervisor, incluso si el montacargas parece funcionar bien.

INTERRUPTORES DE LOS ACCESORIOS

Luces de trabajo, luz superior y ventilador.

PANTALLA DE CARGA DE LA BATERÍA

Las barras verdes muestran la cantidad de carga restante. Cuando observe una luz amarilla parpadeante, cambie o recargue la batería.

LUZ DEL CORTE DE ELEVACIÓN / DESCENSO

Cuando los tenedores llegan al límite de elevación o descenso establecido se enciende la luz roja.

LUCES DE DIRECCIÓN

La luz verde señala la dirección de desplazamiento seleccionada.

LUZ DEL FRENO DE ESTACIONAMIENTO

Al poner el freno de estacionamiento se enciende una luz ámbar.

LUCES DE FILOGUIADO (OPCIONAL)

- Si el filoguiado está conectado pero el montacargas no ha recogido ningún cable se enciende una luz roja. Gire manualmente.
- Cuando el filoguiado toma el control de la dirección, se enciende una luz verde. Comience lentamente.
- Si la señal del cable es débil, se enciende una luz ámbar.

INTERRUPTOR DEL FILOGUIADO (OPCIONAL)

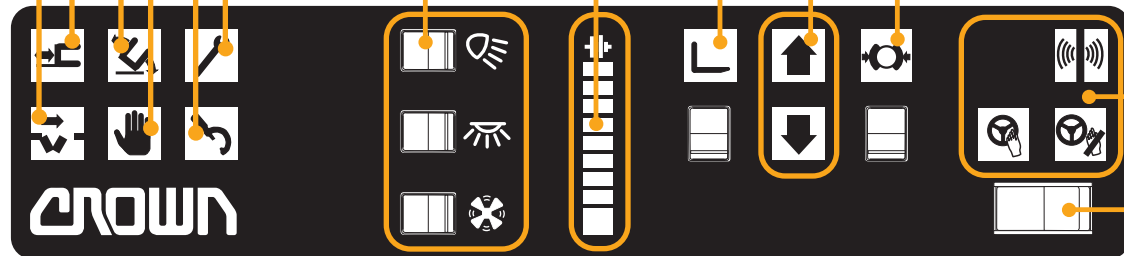

Conexión y desconexión de corriente

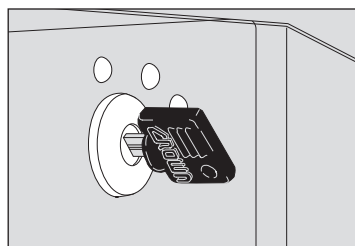

LLAVE DE CONTACTO

- Gire la llave lateralmente hasta TEST (punto amarillo). Compruebe que la alarma y las luces de control funcionan.
- Suelte la llave para que vuelva a ON (punto verde).
- Gire la llave a la posición vertical (punto rojo) para apagar el montacargas. Ponga siempre la llave en OFF cuando abandone el montacargas.

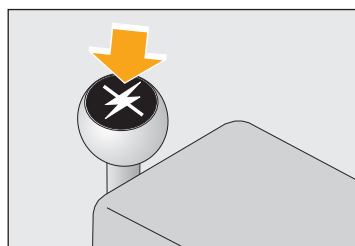

DESCONECTOR

Apriete hacia abajo el pomo de desconexión eléctrica (desconector) para desconectar la batería y cortar la alimentación del montacargas. También queda acoplado el freno.

Utilice siempre el desconector cuando el montacargas no funcione correctamente. No use el montacargas. Informe del problema a su supervisor.

Para volver a conectar la batería, tire del pomo de desconexión eléctrica hacia arriba y gire la llave de contacto primero a OFF y luego a TEST.

Freno por pedal & Freno de estacionamiento

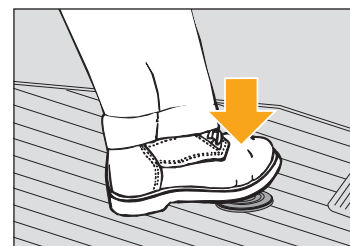

FRENO POR PEDAL CONECTADO

Para frenar, pise el pedal del freno. Esto también corta la alimentación de corriente de los motores de tracción.

Nota: Desacelerar o frenar por inversión (ver página 25) requiere que los motores de tracción estén activos. Si el pedal del freno está pisado, el freno por inversión no funcionará.

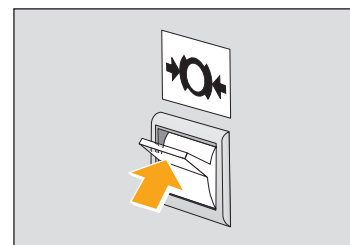

FRENO DE ESTACIONAMIENTO

Para poner el freno de estacionamiento, mueva el interruptor hacia arriba. Al conectar el freno de estacionamiento se enciende el indicador que hay encima del interruptor.

Antes de abandonar el montacargas, ponga siempre el freno de estacionamiento.

El freno de estacionamiento también se activa bajo ciertas condiciones de servicio.

Para soltar el freno, mueva el interruptor hacia abajo.

! Conozca los peligros



ASEGÚRESE DE QUE FUNCIONAN LOS FRENO

Antes de cada turno revise el funcionamiento de los frenos. Determine la distancia que transcurre hasta detenerse antes de empezar a trabajar. Si la distancia es demasiado grande para detenerse de forma segura, no conduzca el montacargas. Informe del problema a su supervisor.

Seguridad de la plataforma

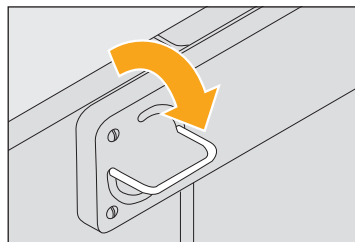
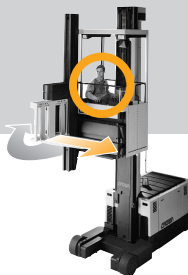

MICROS DE SEGURIDAD ELÉCTRICOS

El asiento y la puerta incorporan micros de seguridad. Antes de poder operar el montacargas, el conductor debe estar sentado y la puerta cerrada con el seguro.

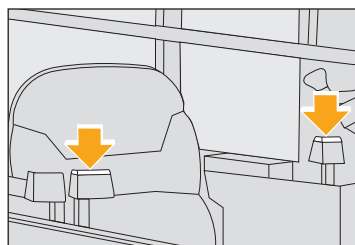

PULSADORES PLANOS

También en la parte superior de los controles de elevación/descenso y desplazamiento transversal/lateral hay montados micros de seguridad (pulsadores planos).

Durante la maniobra de elevación o descenso, mantenga la palma de la mano sobre el control de desplazamiento transversal/lateral.

Del mismo modo, al realizar una maniobra de desplazamiento transversal, lateral o giro, mantenga la palma de la mano sobre el control de elevación/descenso.

Nota: Antes de apretar un pulsador plano, debe estar sentado.

MIRE LA PANTALLA

Si alguna función del montacargas no va bien, mire las luces de control de la pantalla.

Desplazamiento transversal/lateral & giro

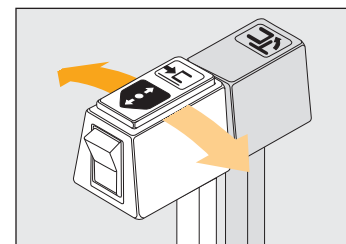

DESPLAZAMIENTO TRANSVERSAL / LATERAL

Para mover los tenedores hacia la derecha, tire del control de desplazamiento transversal/lateral. Para mover los tenedores hacia la izquierda, empuje el control hacia delante.

Como más empuje o tire del control más rápido se moverá el tablero.

Asegúrese de que la carga no entorpezca la plataforma.

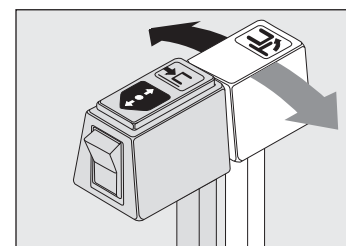

GIRO

Para girar los tenedores hacia la izquierda, tire del control de giro hacia usted.

Para girarlos hacia la derecha, empuje el control de giro hacia delante.

Como más empuje o tire del control más rápido girarán los tenedores.

Antes de hacer girar la carga, asegúrese de que no golpeará ni entrará en la zona del operario.

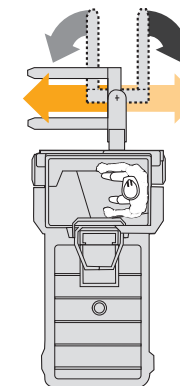

INTERRUPTORES DE ANULACIÓN

Debajo del reposabrazos derecho encontrará los interruptores de anulación del desplazamiento lateral/transversal y del giro. Utilícelos para sacar los tenedores del estante en caso de fallo eléctrico.

Anulación del giro o del desplazamiento transversal

Accione el interruptor de anulación del giro/desplazamiento transversal mientras está moviendo el control del giro o del desplazamiento transversal/lateral.

Anulación del desplazamiento lateral

Accione a la vez los interruptores de anulación del desplazamiento lateral y el del desplazamiento transversal/giro mientras está moviendo el control del desplazamiento transversal/lateral.

Elevación y descenso



ELEVACIÓN & DESCENSO

La función principal de elevación y descenso sube o baja toda la plataforma del operario y los tenedores en el mástil principal.

La elevación y descenso auxiliares suben y bajan tan solo los tenedores utilizando el mástil auxiliar.

Nota: Hay una válvula de descenso manual de emergencia detrás de la puerta de la unidad motriz.

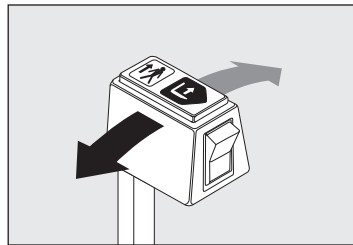

FUNCIÓN PRINCIPAL DE ELEVACIÓN / DESCENSO

Para levantar la plataforma y los tenedores, tire del control de elevación/descenso hacia usted. Para bajarlos, empuje el control hacia delante.

Como más empuje o tire del control más rápidos serán la elevación y el descenso.

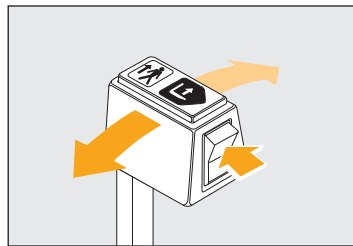
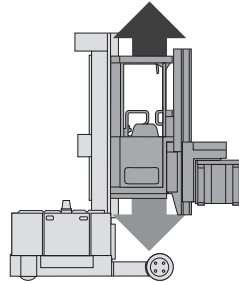

FUNCIÓN AUXILIAR DE ELEVACIÓN / DESCENSO

Para levantar sólo los tenedores, apriete el botón situado al extremo del control y tire de éste hacia usted. Para bajar sólo los tenedores, apriete el botón y empuje el control hacia delante.

Como más empuje o tire del control más rápido subirán y bajarán los tenedores.

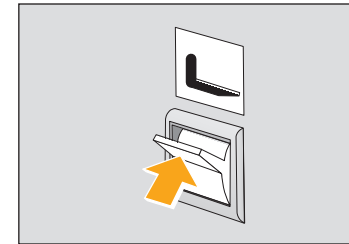
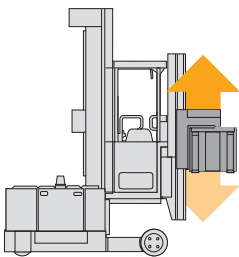

CORTE DE ELEVACIÓN / DESCENSO

Su montacargas puede ir equipado con corte automático de la elevación y el descenso a alturas seleccionadas.

Si se detiene la elevación o el descenso y se ilumina el símbolo rojo del tenedor en la pantalla, ello significa que se ha alcanzado la altura de corte de elevación o de descenso.

Para superar la altura de corte, pulse el botón de anulación del corte a la vez que pulsa el botón de Elevación o de Descenso.

Tenga mucho cuidado y asegúrese de no subir, bajar ni chocar contra ningún obstáculo superior cuando utilice la anulación del corte.

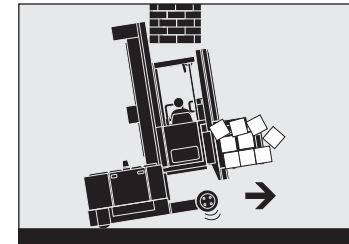

! Conozca los peligros

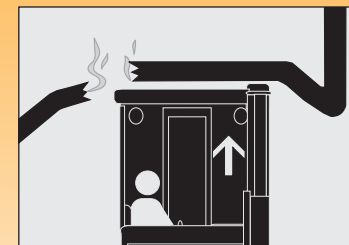

ANULACIÓN DEL CORTE DE ELEVACIÓN / DESCENSO

Esta opción le permite desplazarse o subir la plataforma en zonas donde hay obstáculos y peligros tales como tuberías, conductos, cañerías, techos bajos, etc. Golpear un objeto podría volcar el montacargas y provocarle a usted lesiones graves o incluso la muerte.

Esté al tanto de los obstáculos siempre que opere el montacargas. Extreme la precaución cuando utilice la anulación del corte.

Dirección & desplazamiento



LOS MONTACARGAS NO SON AUTOMÓVILES

Su montacargas no gira ni funciona como un automóvil. Asegúrese de estar bien preparado para conducirlo. Incluso entonces, conduzca lentamente hasta estar bien familiarizado con la dirección y el resto de controles del montacargas.

DIRECCIÓN Y CONDUCCIÓN

Tendrá que conducir el montacargas en la dirección de los tenedores (tenedores delante) y también en la dirección opuesta (unidad motriz delante / tenedores detrás). La dirección no funciona igual en ambas direcciones.

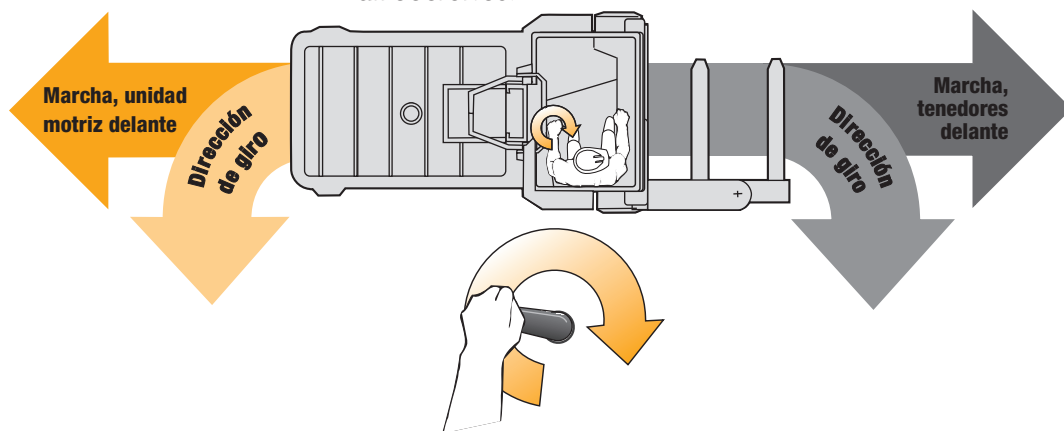

Esta figura muestra hacia dónde girará el montacargas al girar el timón de la dirección hacia la derecha (en el sentido de las agujas de un reloj).

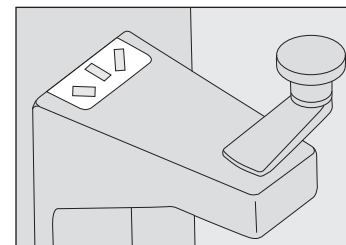

PANTALLA DE POSICIÓN DE LA RUEDA MOTRIZ / DIRECCIÓN

Las luces de control señalan si la rueda motriz está recta (hasta 5 grados), o si está girada hacia la derecha o la izquierda.

! Conozca los peligros

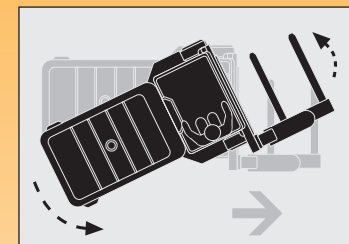

RADIO DE GIRO DE LA UNIDAD MOTRIZ

Tenga cuidado al girar cuando se esté desplazando con los tenedores delante. La unidad motriz gira justo por el lado opuesto. Asegúrese de que dispone de espacio suficiente y vigile que nadie se acerque.

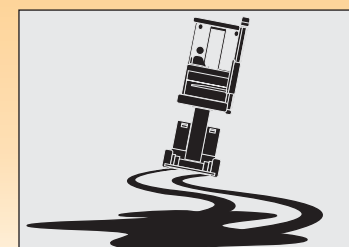

DESACELERE ANTE DERRAMES Y EN SUELOS MOJADOS

Los derrames de polvo o líquido pueden hacer que el suelo esté resbaladizo. Desacelere para no perder el control de la dirección ni del frenado. Tenga cuidado y calcule una mayor distancia de frenado.

No conduzca el montacargas sobre objetos en el suelo.

Marcha y freno por inversión de la marcha

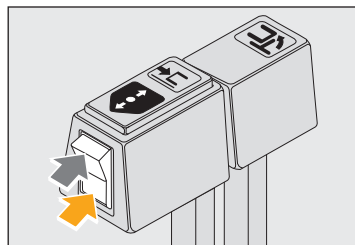
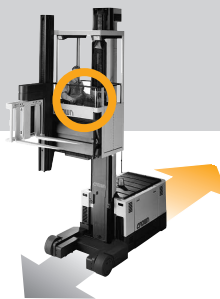

VELOCIDAD Y DIRECCIÓN DE LA MARCHA

Para avanzar en la dirección de los tenedores (tenedores delante), apriete el extremo superior del inversor de marcha. Para desplazarse con la unidad motriz delante (tenedores detrás), apriete el extremo inferior. Mire los indicadores de dirección de la pantalla (véase páginas 15 & 16).

Puede controlar la velocidad de marcha con el acelerador que hay en el suelo. Como más lo apriete, más correrá el montacargas.

Si el inversor de marcha está en la posición central (neutra), el montacargas no se moverá.

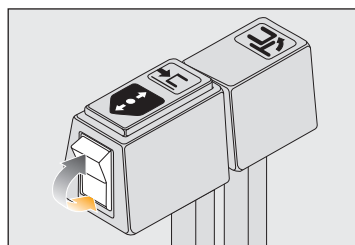

FRENO POR INVERSIÓN DE LA MARCHA

El freno por inversión de la marcha constituye otro modo de desacelerar o parar el montacargas. Mientras el montacargas esté avanzando (en cualquier dirección), seleccione la dirección de desplazamiento opuesta. Puede controlar la velocidad de desaceleración con el acelerador.

Esto no ocasionará ningún deterioro del montacargas.

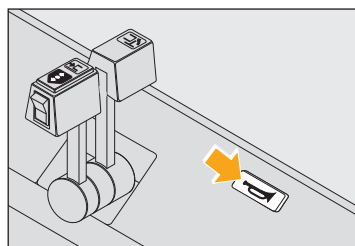

BOCINA

Apriete el botón de la bocina para hacerla sonar. Utilícela para avisar a los peatones y a otros conductores. Utilice la bocina al salir de un pasillo o al llegar a una intersección o a un cruce.

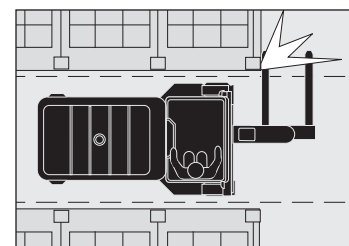

POSICIÓN DE LOS TENEDORES & EL TABLERO DURANTE LA MARCHA

Antes de aumentar la velocidad de la marcha al máximo, gire los tenedores y desplace lateralmente el tablero hasta que no sobresalgan de los lados del montacargas. Los indicadores del Giro y el Desplazamiento transversal se encenderán cuando los tenedores y el tablero estén bien puestos (véanse páginas 15 & 16).

Asegúrese también de que la carga tampoco sobresalga de los lados del montacargas.

MIRE LA PANTALLA

Si el montacargas no se mueve o si avanza lentamente, mire si los indicadores luminosos de la pantalla de la consola están encendidos.

! Conozca los peligros

MIRE DONDE VA

Vaya en la dirección donde tenga la mejor visibilidad.

FRENO POR INVERSIÓN DE LA MARCHA VS. FRENADO

De los dos, el freno por pedal está diseñado para detener el montacargas en la distancia más corta. Use el freno por pedal en casos de emergencia, en rampas o en zonas congestionadas.

NO SE PUEDEN UTILIZAR AMBOS FRENOS AL MISMO TIEMPO

El freno por inversión tan solo funciona si el freno por pedal está desactivado. Al pisar el pedal del freno, se corta la corriente del motor de tracción y no se podrá frenar de esta manera.

Filoguiado (opcional)

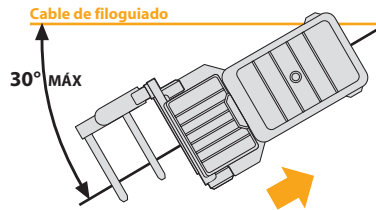

RECOGIDA DEL CABLE

Coloque el interruptor de filoguiado en ON cuando se acerque a un pasillo guiado. Acérquese al cable con un ángulo de 30° o inferior. Lentamente, coloque el montacargas sobre el cable de modo que éste quede centrado. Cuando oiga un pitido y se apague la luz roja, comience la conducción guiada. Comience lentamente.

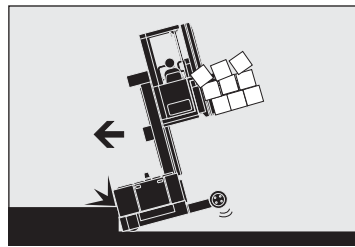

CUANDO CONDUZCA POR EL CABLE

- Mire dónde va. Asegúrese de que el camino esté despejado.
- Esté siempre alerta de posibles pitidos de la alarma o de cambios en las luces de dirección que señalen cambios en el estado del filoguiado.
- Después de cambiar la dirección de desplazamiento, comience lentamente. Asegúrese de que el montacargas sigue el cable.

DESACELERACIÓN AUTOMÁTICA

Al desplazarse por el cable, el montacargas puede desacelerar automáticamente según las condiciones de marcha.

- La señal del cable es débil.
- El montacargas se ha desviado ligeramente del cable.
- El Control de freno final de pasillo (opcional) está activado.

PARADA AUTOMÁTICA

Algunas condiciones pueden ocasionar que el montacargas se detenga automáticamente.

- No hay señal del cable o ésta es muy débil.
- El montacargas se ha desviado demasiado del cable.
- El Control de freno final de pasillo (opcional) está activado.

PARA DIRECCIÓN MANUAL

Para tomar el control de la dirección, coloque el interruptor de filoguiado a la posición OFF (DESCONECTADO).

Nota: Siempre que el filoguiado esté DESCONECTADO, la luz roja de la pantalla empezará a parpadear y sonará un pitido intermitente para recordarle que está utilizando la dirección manual.

Si el montacargas detecta un filoguiado, aumentará el ritmo del pitido y de parpadeo de la luz, indicándole la presencia de un filoguiado cerca. Sobre cómo recoger el cable, véase la página 27.

CONTROL DE FRENO FINAL DE PASILLO (OPCIONAL)

Al utilizar esta función, el montacargas reducirá la velocidad o incluso se detendrá automáticamente al llegar al final de un pasillo. Sonará un pitido y se encenderá el indicador luminoso.

Si el montacargas se detiene: suelte el acelerador, pulse el botón de anulación y continúe la marcha.

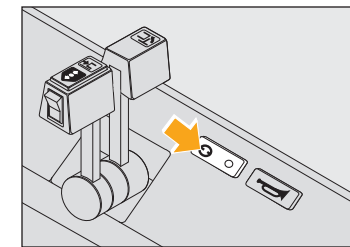

! Conozca los peligros

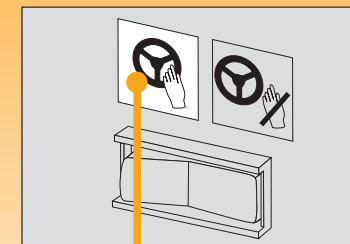

ESTÉ ALERTA

Debe tener el mismo cuidado al conducir en filoguiado que con la dirección manual.

- Arranque despacio y mire dónde va.
- Esté siempre listo para controlar la dirección manualmente.
- Asegúrese de que no haya nada en su camino, en el suelo, ni en los estantes.

ESTÉ ATENTO A LOS PITIDOS Y MIRE LA PANTALLA

- Si se enciende la luz roja, tome control manual de la dirección.
- Si oye un pitido, mire la pantalla.

Comprobaciones diarias de seguridad



COMPRUEBE EL MONTACARGAS ANTES DE EMPEZAR A TRABAJAR

Debe cerciorarse de que el montacargas es seguro para ser utilizado.

1. Circule alrededor del montacargas y compruebe lo siguiente.

- Limpie las protecciones de seguridad y manténgalas vacías.
- Compruebe que la batería está cargada, el nivel de agua está bien y los tapones de ventilación están en su posición. No utilice una llave abierta para revisar a batería.
- Compruebe que los retenedores de la batería y la cubierta lateras están bien montados.
- Asegúrese de que todas las ruedas están en condiciones correctas.
- Cerciórese de que el lanzadestellos funciona.
- Compruebe que ambos tenedores están seguros y sin doblar, y que no están agrietados ni muy desgastados.
- Compruebe si existen deterioros en las cadenas de elevación.
- Mire bajo el montacargas por si existen huellas de fugas de líquidos.
- Ajuste la posición del asiento hasta estar cómodo. Coloque el retrovisor en la posición con más visibilidad.
- Gire la llave hasta TEST. Compruebe que la alarma y las luces de control funcionan. Pruebe la bocina.
- Compruebe que funciona el desconector.

2. Haga una prueba de conducción en una zona no congestionada.

- Compruebe todas las funciones hidráulicas.
- Compruebe que la dirección funciona fácil y suavemente.
- Conduzca lentamente el montacargas en ambas direcciones.
- Conduzca a plena velocidad en ambas direcciones, adelante y atrás.
- Compruebe los frenos y la distancia de frenado por inversión en marcha adelante y atrás. El tamaño de la carga y las condiciones del suelo pueden afectar a estas distancias.
- Determine la distancia que transcurre hasta detenerse antes de empezar a trabajar. Si la distancia de frenado es demasiado grande para detenerse de forma segura, no conduzca el montacargas.
- Compruebe el funcionamiento del filoguiado.

Si algo no parece estar correcto, no conduzca el montacargas. Informe del problema a su supervisor.

Usted puede obtener listas de comprobación de su distribuidor Crown (referencia OF-3772). Usando apropiadamente estas listas, puede alertarse al personal de servicio de la necesidad de realizar reparaciones.

Sea un conductor seguro



***Usted es el
componente
principal.***



ASEGÚRESE DE ESTAR LISTO PARA CONDUCIR

- No use este montacargas a menos que esté debidamente instruido y certificado para ello.
- Asegúrese de haber comprendido de cómo funciona el montacargas, y los riesgos que conlleva. No conduzca el montacargas si tiene alguna duda al respecto.
- Conozca las capacidades de su montacargas (peso de la carga, centro de la carga y altura de elevación). Cerciórese de que usa las unidades de medida correctas.
- No está permitido el uso de algunos montacargas en zonas donde exista algún riesgo de incendio. Asegúrese de que su montacargas dispone del tipo de protección de incendio para esa zona.
- Asegúrese de que sus manos y calzado están limpios y secos y de que su ropa es adecuada para el trabajo.

ASEGÚRESE DE QUE EL MONTACARGAS ESTÉ LISTO

- Inspeccione su montacargas antes de usarlo (ver páginas 29 y 30). Si no trabaja correctamente o algo está roto o deteriorado, informe del problema. No use el montacargas.
- En una zona abierta, compruebe los frenos y el freno por inversión de marcha. Haga la comprobación primero a baja velocidad y después más rápido. Determine la distancia de frenado antes de empezar a trabajar.

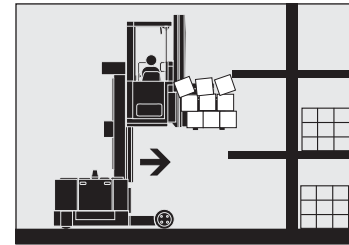
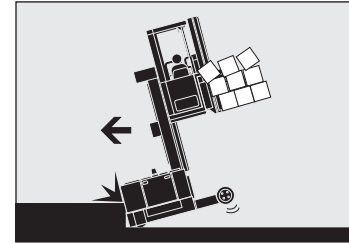

CONDUZCA CON CUIDADO Y ESTÉ ALERTA

- No saque nunca un brazo, pié u otra parte de su cuerpo fuera del puesto de conducción, no importa lo lento que vaya el montacargas. Un pié o una mano atrapada entre el montacargas y un objeto fijo sería aplastado o incluso seccionado.
- Mantenga las manos en los controles.
- Marche en la dirección que le ofrezca mejor visibilidad. Mire hacia donde circula y desacelere en las zonas congestionadas.
- Circule lento sobre suelos húmedos o deslizantes. No circule sobre objetos situados en el suelo.
- Al desplazarse fuera de los pasillos de trabajo, circule con la plataforma cerca del suelo. Apoye la carga en la superficie vertical de los tenedores.
- Asegúrese de que los tenedores y la carga están bien puestos para empezar a moverse.
- Antes de cambiar el sentido de marcha mire el lugar hacia donde va a ir. Reduzca la velocidad al girar.
- Compruebe que dispone de suficiente espacio para circular y girar. Vigile siempre la presencia de obstáculos superiores. Tenga cuidado con los movimientos de la unidad motriz y de los tenedores (carga) al girar.
- Antes de utilizar el desplazamiento transversal / lateral o el Giro, asegúrese de que la carga no ocupará el espacio de la plataforma del operario.
- Evite mover los controles bruscamente. Aprenda a utilizarlos suavemente y de una manera moderada y uniforme.
- Compruebe los espacios disponibles antes de subir o bajar los tenedores o la carga. Vigile la presencia de obstáculos superiores.
- Tenga especial cuidado al conducir el montacargas por una zona donde exista riesgo de caída de objetos.

Continúa en la página siguiente...

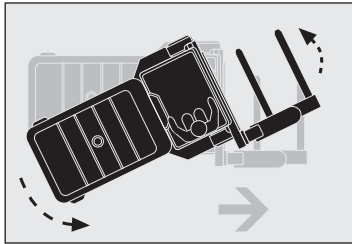

VIGILE LA PRESENCIA DE OTRAS PERSONAS

- Reduzca la velocidad. Ceda el paso o pare ante la presencia de peatones. Use la bocina cuando llegue a un cruce peatonal o una intersección.
- Tenga cuidado de no atrapar o aplastar a nadie.
Por ejemplo: No conduzca hacia nadie que permanezca delante de un objeto fijo.
- Vigile la unidad motriz y los tenedores (carga) al girar.
- No permita nunca pasajeros en su montacargas.
- Mantenga las otras personas lejos del montacargas cuando esté trabajando. No permita nunca a nadie permanecer sobre o bajo la carga o los tenedores.
- No permita que nadie maneje su montacargas a menos que esté instruido y autorizado para hacerlo.
- No suba a nadie en los tenedores a menos que use una plataforma homologada. Aún y así, extreme las precauciones:
 - Use una plataforma homologada y sujétela bien sobre los tenedores.
 - Asegúrese de que el mecanismo de elevación funciona correctamente.
 - Asegúrese de que el montacargas está en posición neutral y de que el freno está puesto.
 - Suba y baje lentamente.
 - Vigile la presencia obstáculos superiores.
 - Asegúrese de que puede ver y escuchar a la persona que está siendo elevada.
 - No transporte nunca a nadie sobre la plataforma de un lugar a otro.

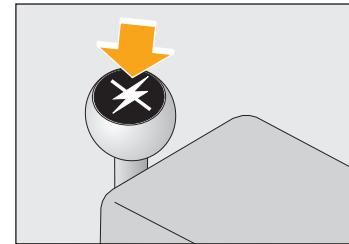
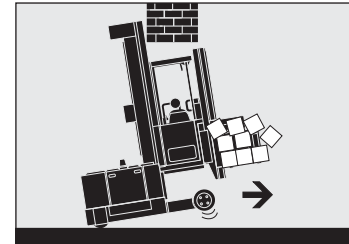
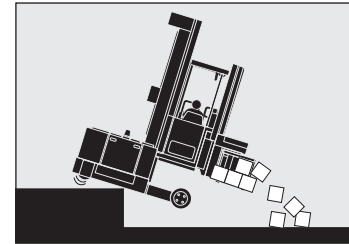

EVITE CAÍDAS Y VUELCOS

- Tenga mucho cuidado cuando trabaje en muelles o rampas. Manténgase alejado de los bordes.
- Verifique las capacidades. Asegúrese de que su montacargas, teniendo en cuenta la carga, no es excesivamente pesado para el pavimento por donde tiene que conducir.
- Asegúrese de que la carga que está manejando es estable. Separe los tenedores tanto como sea posible y centre la carga. Introduzca los tenedores tan al fondo de la carga como sea posible.
- Tenga cuidado con los obstáculos superiores.
- Los montacargas torre no deben utilizarse en rampas ni pendientes. Si debe conducir por una pendiente, hágalo despacio y no gire nunca el montacargas. Si lleva una carga, conduzca con los tenedores orientados hacia la parte más alta de la pendiente. Sin carga, conduzca con los tenedores orientados hacia la parte inferior de la pendiente. Mantenga los tenedores a menos de 300 mm (12 pulgadas) de altura.

CUANDO DEJE SU MONTACARGAS

- Pare completamente el montacargas antes de abandonarlo.
- Baje los tenedores hasta el suelo. Quite la llave de contacto o desconecte la batería. Ponga el freno de estacionamiento.
- Intente no aparcar en rampas. Pero si no tiene otra opción, calce las ruedas del montacargas.

Mantenimiento de la batería

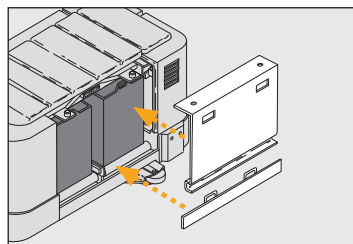
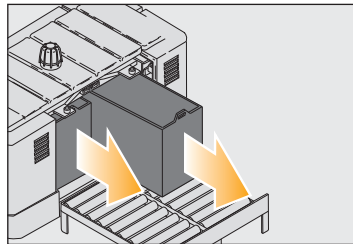
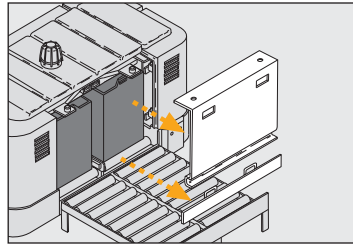

AL INSTALAR O CAMBIAR BATERÍAS

- Desconecte el montacargas. Compruebe que el freno de estacionamiento está puesto y que todos los controles están en posición neutra. Desconecte las baterías.
- Cerciórese de que está usando baterías del tamaño y peso correctos. Nunca utilice un montacargas que tenga baterías de peso o dimensiones menores de lo establecido.
- Use un estante deslizante para instalar o retirar las baterías. Asegúrese de que el estante deslizante está a la misma altura que los rodillos del compartimiento de la batería. Asegúrese también de que el estante deslizante es igual o mayor que la batería.
- Nunca permita el contacto de la punta de las células con el metal. Podrían producirse chispas o daños en las baterías. Use un aislante (p.ej. madera contrachapada) siempre que sea necesario.
- Utilice una barra esplegadora homologada para colocar o retirar las baterías del estante. Asegúrese de ajustar los ganchos de la barra esplegadora a la batería.

DESPUÉS DE INSTALAR LAS BATERÍAS

- Cambie el retenedor de las baterías y la cubierta lateral.
- Conecte las baterías. Conecte el montacargas y compruebe su funcionamiento.

! Conozca los peligros

! PELIGRO



Las baterías producen gas explosivo
No fumar, usar llama ni crear arco o chispas cerca de esta batería. Ventilar bien en áreas cerradas y cuando se esté cargando.

Las baterías contienen Acido Sulfúrico
que causa quemaduras graves. Evitar el contacto con los ojos, piel o ropa. En caso de contacto, lavar inmediatamente con agua. Acudir al médico si entra en los ojos.

107

LAS BATERÍAS DEL MONTACARGAS PUEDEN SER PELIGROSAS

Las baterías de su montacargas producen vapores que pueden explotar. También contienen ácidos que pueden quemarle o desfigurarle.

- No instale, desmonte, cargue o repare las baterías de su montacargas si no está formado y autorizado para realizarlo.
- Nunca fume ni use una llama abierta cerca de las baterías.
- Su empresa deberá proporcionarle una zona segura para trabajar con las baterías. Realice todos los trabajos con las baterías en esta zona.
- Use equipamiento protector, como por ejemplo guantes, protección para los ojos, delantales, etc.

RETENEDOR DE LA BATERÍA

Las baterías podrían salirse si el retenedor no está en su lugar. Antes de hacer funcionar el montacargas, revíselo.

TAMAÑO DE LA BATERÍA

Cerciórese de que está usando baterías del tamaño y peso correctos. Nunca utilice un montacargas que tenga baterías de peso o dimensiones menores de lo establecido.

! ADVERTENCIA

Tamaño mínimo permitido de la batería:
000 mm (00.00 pul.) de anchura
000 mm (00.00 pul.) de longitud

Un tamaño pequeño de batería puede afectar el manejo y la estabilidad de la carretilla. Podría sufrir un accidente. Use batería clasificada U.L. Tipo EO.

Continúa en la página siguiente...

Mantenimiento de la batería

continuación

Etiquetas de advertencia



LAS ETIQUETAS DE ADVERTENCIA DE SU MONTACARGAS SON MUY IMPORTANTES

Lea y obedezca todas ellas para protegerse usted y a los demás.

ADVERTENCIA

STOP

La ley obliga a estar entrenado y certificado para operar este montacargas. (OSHA § 1910.178, Rev. 1999)

Usted o las personas cercanas podrían sufrir serias lesiones, o incluso la muerte, si no utiliza este montacargas correctamente

Deberá obedecer todas las advertencias e instrucciones contenidas en el Manual del Operario y en el montacargas.

Revise el montacargas antes de comenzar a trabajar, compruebe que está en buen orden para trabajar.

* Se pueden pedir Copias adicionales del Manual del Operario y Etiquetas para la Carretilla a: Crown Equipment Corp.

ADVERTENCIA

Las cargas no seguras pueden balancearse o caer en la zona del operario y provocar graves lesiones.

Jamás conduzca el montacargas con una carga no equilibrada, de tamaño excesivo o inestable.

44

ADVERTENCIA

Permanecer de pie o subirse en las horquillas puede dar lugar a una caída. Puede resultar gravemente herido o incluso morir.

Jamás permanezca de pie o se suba en las horquillas por ninguna razón.

46

ADVERTENCIA

Aléjese de las piezas en movimiento.

Las piezas en movimiento pueden aplastar manos, pies, brazos o pies.

47

ADVERTENCIA

Tamaño mínimo permitido de la batería: 000 mm (00.00 pul.) de anchura 000 mm (00.00 pul.) de longitud

Un tamaño pequeño de batería puede afectar el manejo y la estabilidad de la carretilla. Podría sufrir un accidente.

Use batería clasificada U.L. Tipo EO.

ADVERTENCIA

Su cabeza, manos o brazos pueden quedar atrapados o ser aplastados a causa del movimiento de una viga.

Manténgase siempre dentro de la zona del operario.

45

ADVERTENCIA

Los pasajeros podrían sufrir graves heridas. No existe un lugar seguro en el que puedan viajar.

No llevar pasajeros

77

ADVERTENCIA

El montacargas no reduce la velocidad automáticamente una vez llegado al fin de los pasillos.

El tráfico cruzado no se detiene.

Reduzca, compruebe que no cruzan ni personas ni otros montacargas.

88

PRECAUCION

43

PELIGRO

El alto voltaje puede provocar descargas eléctricas o quemaduras. Pueden producirse lesiones graves o incluso la muerte.

Desconecte la(s) batería(s) y consulte la sección de electricidad del manual del servicio antes de trabajar en el montacargas.

19

ADVERTENCIA

Evite ser aplastado. Mantenga la cabeza, brazos, manos, piernas y pies dentro de la zona del operario.

Pare completamente el montacargas antes de bajarse de él.

Los vuelcos y caídas desde un muelle pueden provocar lesiones graves o incluso la muerte.

Cerciórese de que está seguro.

264

ADVERTENCIA

La caída de objetos o la bajada de horquillas puede provocar lesiones graves o la muerte. **Jamás permanezca debajo de las horquillas.**

Mientras se realizan las operaciones de servicio, bloquee las horquillas para que no caigan.

PELIGRO

Las baterías producen gas explosivo. No fumar, usar llama ni crear arco o chispas cerca de esta batería. Ventilar bien en áreas cerradas y cuando se esté cargando.

Las baterías contienen **Acido Sulfúrico** que causa quemaduras graves. Evitar el contacto con los ojos, piel o ropa. En caso de contacto, lavar inmediatamente con agua. Acudir al médico si entra en los ojos.

20

Todos los derechos reservados bajo convenciones de copyright internacionales y panamericanas.
Copyright 1997 Crown Equipment Corp.

Conozca los peligros



ANTES DE CARGAR LAS BATERÍAS

- Realice la carga de las baterías tan solo en lugares indicados para ello.
- Compruebe que as células de la batería están rellenas a su nivel correcto. No use nunca una llama abierta para revisar las baterías.
- Cerciórese de que los cargadores son del mismo voltaje y amperaje que las baterías.
- Lea las instrucciones del cargador de la batería.
- Antes de conectar las baterías a los cargadores, compruebe que estos están desconectados. De lo contrario podría crearse una chispa que haría que explotase alguna batería. Cerciórese también de que la llave de contacto está quitada y de que todos los controles están en posición neutra.