

A E N O

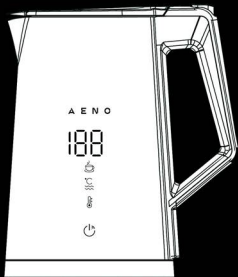

Quick Start Guide

Smart Kettle EK7S/EK8S

(Models: AEK0007S,
AEK0007S-UK, AEK0008S,
AEK0008S-UK)

v 1.2.1 | 13.06.2024

ENG	How to connect
ARA	الاتصال كيفية
BOS	Kako se povezati
BUL	Как да се свържете
CES	Jak se připojit
DEU	Wie man verbindet
ELL	Πώς να συνδεθείτε
EST	Kuidas ühendada
FRA	Comment se connecter
HRV	Kako se povezati
HUN	Hogyan kell csatlakozni
HYE	Ինչպես միանալ
ITA	Come connettere
KAT	როგორ დავეკავშირდეთ
KAZ	Қалай қосылуға болады
LAV	Kā izveidot savienojumu
LIT	Kaip prisijungti
NLD	Hoe te verbinden
POL	Jak podłączyć się
POR	Como ligar
RON	Cum să vă conectați
RUS	Как подключиться
SLK	Ako sa pripojit
SLV	Kako se povezati
SPA	Cómo conectarse
SRP	Kako se povezati
UKR	Як підключитися
UZB	Қандай уланади



ENG.....	6
ARA.....	12
BOS.....	16
BUL.....	22
CES.....	29
DEU.....	35
ELL.....	42
EST.....	49
FRA.....	55
HRV.....	62
HUN.....	68
HYE.....	75
ITA.....	81
KAT.....	88
KAZ.....	95
LAV.....	102
LIT.....	108
NLD.....	114
POL.....	121
POR.....	128
RON.....	135
RUS.....	141
SLK.....	148
SLV.....	154
SPA.....	160
SRP.....	167
UKR.....	173
UZB.....	180

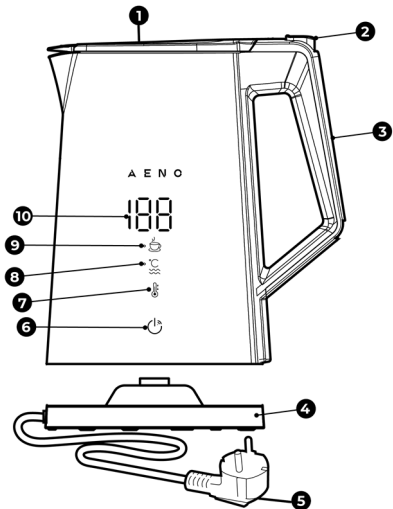

ENG **AENO™** Electric Smart Kettle is designed to heat and boil drinking water.

Model	AEK0007S	AEK0007S-UK	AEK0008S	AEK0008S-UK
Color	Black	Black	White	White
Plug type	E/F	G	E/F	G

Technical Specifications

Input parameters: 220–240 V (AC), 50–60 Hz, 8.7 A, 1,850.0–2,200.0 W. Wi-Fi frequency: 2.4 GHz. Transmit power: +20 dBm / 100 mW. Usable volume: 1.7 L. Boiling time: up to 6 min. Control: manual, remote (AENO application, voice assistants). **Modes: manual control** – boiling, heating while maintaining the selected temperature (+40 °C, +55 °C, +80 °C, +90 °C) up to 24 hours; **control via the application** – boiling, heating while maintaining the selected temperature (+40...+99 °C) up to 24 hours. Dimensions (L×W×H): 212×162.3×262 mm. Boiling and chamber material: stainless steel. Length of power cord: 0.75 m. Operating and storage conditions: temperature 0...+40 °C, RH 30–80 % (non-condensing).

Scope of Supply

AENO™ Electric Smart Kettle, stand, Quick Start Guide.

Device elements and accessories (see Figure)

1 – lid, 2 – button to open the lid, 3 – handle, 4 – stand, 5 – plug, 6 – button ☺ ("Start/Stop"), 7 – button ⏸ (selection and maintenance of temperature), 8 – temperature maintenance indicator, 9 – boiling indicator, 10 – display.



Limitations and Warnings

Please read this document carefully before using the device. The kettle is intended for domestic use only and may not be used outdoors. This device is not intended for use by children under the age of 14 or by persons with reduced physical, mental or intellectual abilities unless they have sufficient experience and knowledge of how to use the device and are supervised by a person responsible for their safety. Before use, make sure that the rated voltage and

If you have any questions or difficulties in using your AENO device, please contact support by e-mail at support@aeno.com or online chat at aeno.com/service-and-warranty. The specialists will help you solve the problem, and you will not have to waste time and effort visiting the store.



frequency specified in the Technical Specifications correspond to the mains supply. Do not use a damaged device. The device must be repaired by a qualified technician at an authorized service center. Do not allow the power cord to come into contact with sharp objects or hot surfaces. Do not immerse the plug, power cord, kettle and/or stand in water or other liquids. Install the device away from external heat sources or other electrical appliances. Do not turn on an empty kettle. Do not open the lid of the kettle while the water is boiling and for two minutes after boiling. Be careful when pouring hot water, do not tilt the kettle with water too sharply. Make sure the lid is tightly closed before lifting the kettle. Lift the kettle by the handle only. Do not pour water below the "MIN" mark and above the "MAX" mark on the inside of the housing. Use the device only with the supplied stand. The kettle is designed to heat and boil water only. Use purified water to reduce scale formation. Unplug the kettle when not in use and before cleaning. Do not use chemical and aggressive detergents, abrasive pastes, products containing acids and solvents or metal sponges for cleaning. Do not allow children to use and/or play with the device. Detailed information can be found in the complete operating manual, available for download at aeno.com/documents.

LED indication

Indicator	Status	Description
	On (white)	Boiling water is on
	Flashing white	Activating smartphone pairing mode
	Off	Boiling water or pairing is completed/interrupted or the device is turned off
	On (white)	Temperature maintenance mode is activated
	Flashing white	Activating smartphone pairing mode. The water temperature in the kettle is higher than the set temperature

Indicator	Status	Description
	Off	Temperature maintenance or pairing is completed/interrupted or the device is turned off

Functions of buttons

Button	Action	Description
"Start/Stop" button		
	Press once	Starts boiling water; interrupts boiling, heating or maintaining the temperature
	Tap and hold	Activating pairing mode
Temperature selection and maintenance button		
	Press once	Selection of water heating temperature

Preparing for the First Use

Before using the device for the first time, clean it by doing the following:



1. Open the packaging and remove the device. Remove any packaging materials.
 2. Place the stand on a flat, stable surface.
 3. Open the lid of the kettle and fill with water up to the "MAX" mark.
 4. Close the lid tightly and place the kettle on the stand.
 5. Insert the plug into the socket.
 6. Tap  button: after a beep, the water starts heating.
 7. Wait until the water boils and three beeps sound.
 8. Remove the kettle from the stand and carefully drain the water.
- ATTENTION!** Do not drink water obtained after the first two boilings.
9. Allow the device to cool down and repeat steps 3–8.
 10. After the device has cooled down completely, wipe the exterior and interior surfaces with a dry cloth.

Operation of the Device

1. Open the lid and pour the desired amount of water into the kettle.

Note. Do not pour water below the "MIN" mark and above the "MAX" mark on the inside of the housing.

2. Close the lid tightly and place the kettle on the stand.

- **Boiling.** Follow steps 6–7 in the "Preparing for the First Use" section.
- **Boiling while maintaining the selected temperature.** Tap  button and then use  button to select the required temperature: the kettle heats water up to 100 °C and enters the temperature maintenance mode for 24 hours.
- **Heating while maintaining the selected temperature.** Tap  button to select the required temperature: the kettle will heat water to the selected temperature and maintain it for 24 hours.

Note. This mode does not involve boiling water.

Note. Tap  button again to interrupt boiling or heating with maintenance. Boiling or heating will also immediately and automatically turn off when the kettle is removed from the stand, temperature maintenance will turn off 3 minutes after the kettle is removed from the stand.

Remote control

Note. It is recommended to stay as close as possible to the kettle and, if possible, to the Wi-Fi router while the device is connected to the application.

1. Pour the right amount of water into the kettle. Close the lid tightly and place the kettle on the stand. Insert the plug into the socket.
2. Connect your smartphone to a Wi-Fi network (2.4 GHz).
3. Download the AENO mobile application from Google Play or App Store and register a new account or log in to your user account.
4. On the main screen of the application, tap "Add Device". If you have devices already connected to the application, tap the "+" in the upper right corner and select "Add Device".

Note. If you receive system prompts to turn on assistive features on your smartphone, follow the prompts.

5. In the window that opens, select the "Kettle" category.

6. Enter your Wi-Fi network name and password if they are not filled in automatically and click "Next".
7. Tap and hold button  until both indicators start flashing and the device beeps five times.
8. In the application, on the "Connection Instructions" screen, check the "Indicator blinks" box and tap "Next".
9. Wait until the "Auto Search" screen appears and the message "Successfully added devices: 1" appears. Tap "Done".
10. Make sure that both indicators are off.

Note. If the connection fails, make sure the device is plugged in and turned on, check the Wi-Fi router settings at aeno.com/router-help. Remove the kettle from the stand, place it on the stand again and repeat the connection.

Note. The device can also be controlled via voice assistants. Detailed information is available in the complete User Manual on the aeno.com/documents web page.

Cleaning and Maintenance

ATTENTION! Before cleaning, unplug the kettle and allow it to cool down.

Wipe the outside of the kettle with a soft cloth soaked in warm water or a mild soap solution. Then wipe with a soft cloth dampened with clean water and wipe dry.

Descaling

Frequency (when using the kettle 3–5 times a day): hard and very hard water – once a month; medium hard or soft water – once every 2–3 months.

Anti-scale products and cleaning methods

Table vinegar	Citric acid	Anti-scale product
Pour 0.5 L of vinegar (6 % or 9 %) into the kettle, leave for 1 hour without boiling. Pour out the contents, wash the kettle by pouring and draining the water 5–6 times	Boil 0.5 L of water. Add 25 g of citric acid and leave for 15 minutes. Pour out the contents, wash the kettle by pouring and draining the water 5–6 times	Follow the manufacturer's instructions on the product package

Troubleshooting

- **The kettle won't turn on.** Possible causes: socket malfunction; the kettle is not placed on the stand. Solution: check the socket by plugging in another device; place the kettle on a stand.
- **The kettle switches off a few seconds after it is switched on.** Possible cause: no water or little water. Solution: unplug the kettle from the mains. Wait until it has cooled down and repeat the instructions under "Operation of the Device".
- **Cannot connect the kettle to the application.** Possible cause: the smartphone is too far away from the kettle. Solution: place your smartphone no more than 5 meters away from the kettle.

ATTENTION! If none of the suggested methods have solved the problem, contact your supplier or an authorized service center. Do not disassemble the device or attempt to repair it yourself.

ASBISC reserves the right to modify the device and to make revisions and changes to this document without prior notice to users.

The warranty period and service life is 2 years from the date of purchase of the product.

Manufacturer's information: ASBISC Enterprises PLC, Iapetou, 1, Agios Athanasios, 4101, Limassol, Cyprus. Made in China. For date of manufacture see package.

Up-to-date information and a detailed description of the device, as well as connection instructions, certificates, information about companies that accept quality claims and warranties, are available for download at aeno.com/documents. All trademarks and trade names mentioned are the property of their respective owners.

SIMPLIFIED DECLARATION OF CONFORMITY. ASBISC hereby declares that the device complies with Directive 2014/53/EU. The full text of the EU Declaration of Conformity is available at the following web address: aeno.com/userfiles/files/Certificates/CE/EK7S-EK8S.pdf.

ARA تم تصميم غلاية كهربائية ذكية AENO™ لتسخين و غلي مياه الشرب.

الموديل	AEK0007S	AEK0007S-UK	AEK0008S	AEK0008S-UK
اللون	أسود	أسود	أبيض	أبيض
نوع القابض	E/F	G	E/F	G

الخصائص التقنية

معلومات الإدخال: 220-240 فولت (تيار متردد)، 50-60 هرتز، 8,7 أمبير، 1850,0-2200,0 واط تردد Wi-Fi: 2,4 جيجاهرتز. الطاقة المشعة: +20 ديسيبل مللي واط / 100 مللي واط. الحجم القابل للاستخدام: 1,7 لتر. وقت الغليان: يصل إلى 6 دقائق. التحكم: يدوي، عن بعد (تطبيق AENO، مساعدات صوتية). **الأوضاع: تحكم يدوي** – غليان، تسخين مع الحفاظ على درجة الحرارة المحددة (+40 درجة مئوية، +55 درجة مئوية، +80 درجة مئوية، +90 درجة مئوية) لمدة تصل إلى 24 ساعة، **التحكم عبر التطبيق** – الغليان والتسخين مع الحفاظ على درجة الحرارة المحددة (+40...+99 درجة مئوية) لمدة تصل إلى 24 ساعة. الأبعاد (الطول×العرض×الارتفاع): 212×162,3×262 مم مادة القارورة: فولاذ مقاوم للصدأ. طول كابل الطاقة: 0,75 متر. شروط الاستخدام والتخزين: درجة الحرارة 0...+40 درجة مئوية، الرطوبة النسبية 30-80 % (دون تكاثف).

طقم التسليم

غلاية كهربائية ذكية AENO™، قاعدة، دليل البدء السريع.

عناصر ومكونات الجهاز (انظر الشكل)

- 1 - الغطاء، 2 - زر فتح الغطاء، 3 - المقبض، 4 - القاعدة،
- 5 - القابض، 6 - زر (بدء/إيقاف)، 7 - الزر (تحديد درجة الحرارة والحفاظ عليها)، 8 - مؤشر الحفاظ على درجة الحرارة، 9 - مؤشر الغليان، 10 - الشاشة.



القيود والتحذيرات

يرجى قراءة هذا المستند بعناية قبل استخدام الجهاز. الغلاية مخصصة للاستخدام المنزلي فقط ولا يمكن استخدامها في الخارج. هذا الجهاز غير مخصص للاستخدام من قبل الأطفال الذين تقل أعمارهم عن 14 عامًا أو الأشخاص ذوي الإعاقة البدنية أو العقلية أو النفسية ما لم يكن لديهم الخبرة والمعرفة الكافية عن استخدام الجهاز وما لم يتم الإشراف عليهم من قبل شخص مسؤول عن سلامتهم. قبل الاستخدام، تأكد من أن الجهد والتردد المقننين المحدثين في الخصائص التقنية يتوافقان مع معلمات مصدر الطاقة. لا تستخدم جهازًا تالفًا، يجب إجراء إصلاح الجهاز من قبل فني مؤهل من مركز خدمة معتمد. لا تسمح لكابل الطاقة بالتلامس مع الأشياء الحادة أو الأسطح الساخنة. لا تغمر القابض وأو كابل الطاقة وأو الغلاية وأو القاعدة في الماء أو سوائل أخرى. قم بتركيب الجهاز بعيدًا عن مصادر الحرارة الخارجية أو الأجهزة الكهربائية الأخرى. لا يتم بتشغيل غلاية فارغة. لا تفتح غطاء الغلاية أثناء غليان الماء، أو لمدة دقيقتين بعد الغليان. كن حذرًا عند صب الماء الساخن، لا تقم بإمالة الغلاية بالماء بشدة. تأكد من إغلاق الغطاء بإحكام قبل رفع الغلاية، ارفع الغلاية من المقبض فقط. لا تملأ الماء تحت علامة "MIN" وأعلى من علامة "MAX" الموجودة داخل الجهاز. استخدم الجهاز فقط مع القاعدة المرفقة. الغلاية مخصصة فقط لتسخين و غلي الماء. لتقليل تكوين الترسبات، استخدم الماء النقي. أفضل الغلاية عن مصدر الطاقة عند عدم استخدامها وقبل التنظيف. لا تستخدم المنظفات



إذا كانت لديك أية أسئلة أو صعوبات في استخدام جهاز AENO، فيرجى الاتصال بخدمة الدعم عبر البريد الإلكتروني support@aeno.com أو الدردشة عبر الإنترنت على الموقع aeno.com/service-and-warranty. مسيساعدك المتخصصون في اكتشاف المشكلة، ولن يحتاج إلى إضاعة الوقت والجهد في زيارة المتجر.

الكيميائية والعدوانية والمعالجين الكاشطة والمنتجات التي تحتوي على الأحماض والمذيبات، وكذلك الإسفنج المعدني للتنظيف. لا تسمح للأطفال باستخدام الجهاز و/أو اللعب به. يمكن العثور على معلومات مفصلة في دليل المستخدم الكامل المتاح للتنزيل على aeno.com/documents.

إشارة LED

مؤشر	حالة	وصف
	يضيء باللون الأبيض	جاري غلي الماء
	يومض باللون الأبيض	تفعيل وضع الاقتران بالهاتف الذكي
	لا يضيء	اكتمل/انقطع غليان الماء أو الاقتران أو تم إيقاف تشغيل الجهاز
	يضيء باللون الأبيض	تم تفعيل وضع الحفاظ على درجة الحرارة
	يومض باللون الأبيض	تفعيل وضع الاقتران بالهاتف الذكي. درجة حرارة الماء في الغلاية أعلى من درجة الحرارة المحددة
	لا يضيء	اكتمل/انقطع الحفاظ على درجة الحرارة أو الاقتران أو تم إيقاف تشغيل الجهاز

وظائف الأزرار

الزر	إجراء	وصف
		زر "بدء/إيقاف مؤقت"
	ضغط واحدة	بدء عملية غليان الماء؛ انقطاع عملية الغليان أو التسخين أو الحفاظ على درجة الحرارة
	اضغط مع الاستمرار	تفعيل وضع الاقتران
		زر تحديد درجة الحرارة والحفاظ عليها
	ضغط واحدة	تحديد درجة حرارة تسخين الماء

التحضير للاستخدام الأول

قبل استخدام الجهاز لأول مرة، قم بتنظيفه عن طريق القيام بما يلي:

1. افتح الغلاية وقم بإزالة الجهاز. قم بإزالة مواد التغليف.
2. ضع القاعدة على سطح مستو وثابت.
3. افتح غطاء الغلاية واسكب الماء حتى علامة "MAX".
4. أغلق الغطاء بإحكام ثم ضع الغلاية على القاعدة.
5. أدخل القابس في المقبس.

6. اضغط على الزر (⏻): بعد سماع إشارة صوتية، سيبدأ تسخين الماء.
7. انتظر حتى يغلي الماء وتصدر ثلاث إشارات صوتية.
8. قم بإزالة الغلاية من القاعدة وقم بتصريف الماء بعناية.
9. انتبه! لا تستخدم الماء الذي تم الحصول عليه بعد عمليتي الغليان الأوليتين للشرب.
10. اترك الجهاز حتى يبرد، ثم كرر الخطوات من 3 إلى 8.
11. بعد أن يبرد الجهاز تمامًا، امسح الأسطح الخارجية والداخلية بقطعة قماش جافة.

استخدام الجهاز

1. افتح الغطاء واسكب الكمية المطلوبة من الماء في الغلاية.
2. **ملاحظة:** لا تملأ الماء تحت علامة "MIN" وأعلى من علامة "MAX" الموجودة داخل الجهاز.
3. أغلق الغطاء بإحكام ثم ضع الغلاية على القاعدة.
4. **الغليان.** اتبع الخطوات من 6 إلى 7 في قسم "التحضير للاستخدام الأول".
5. **الغليان مع الحفاظ على درجة الحرارة المحددة.** اضغط على الزر (⏻) ثم استخدم الزر (⏻) لتحديد درجة الحرارة المطلوبة: ستقوم الغلاية بتسخين الماء إلى 100 درجة مئوية وتنتقل إلى وضع الحفاظ على درجة الحرارة المحددة لمدة 24 ساعة.
6. **التسخين مع الحفاظ على درجة الحرارة المحددة.** استخدم الزر (⏻) لتحديد درجة الحرارة المطلوبة: ستقوم الغلاية بتسخين الماء إلى درجة الحرارة المحددة وستحافظ عليها لمدة 24 ساعة.
7. **ملاحظة:** لا يتضمن هذا الوضع غلي الماء.

ملاحظة: يمكنك إيقاف الغليان أو التسخين مع الحفاظ على درجة الحرارة بالضغط على الزر (⏻) مرة أخرى. سيتم أيضًا إيقاف الغليان أو التسخين تلقائيًا على الفور عند إزالة الغلاية من القاعدة، الحفاظ على درجة الحرارة - بعد 3 دقائق من إزالتها من القاعدة.

التحكم عن بعد

- ملاحظة:** عند توصيل الجهاز بالتطبيق، يوصى بأن يكون قريبًا قدر الإمكان من الغلاية، وإذا أمكن، من موجه Wi-Fi.
1. صب الكمية المطلوبة من الماء في الغلاية. أغلق الغطاء بإحكام ثم ضع الغلاية على القاعدة. أدخل القابس في المقبس.
 2. قم بتوصيل هاتفك الذكي بشبكة Wi-Fi (2,4 جيجاهرتز).
 3. قم بتنزيل تطبيق AENO للهاتف المحمول من Google Play أو App Store وقم بتسجيل حساب جديد أو قم بتسجيل الدخول إلى حساب المستخدم الخاص بك.
 4. على الشاشة الرئيسية للتطبيق، اضغط على "إضافة جهاز". إذا كانت لديك أجهزة موصلة بالتطبيق، فاضغط على "+" في الزاوية اليمنى العليا وحدد "إضافة جهاز".
 5. **ملاحظة:** عندما تظهر مطالبات النظام لتمكين الوظائف المساعدة على هاتفك الذكي، اتبع التوصيات المقدمة.
 6. في النافذة التي تفتح، حدد فئة "غلاية كهربائية".
 7. أدخل الاسم وكلمة السر لشبكة Wi-Fi الخاصة بك إذا لم يتم ملء الحقول تلقائيًا، ثم اضغط على "التالي".
 8. اضغط مع الاستمرار على الزر (⏻) حتى يومض كلا المؤشرين ويصدر الجهاز إشارة صوتية خمس مرات.
 9. في التطبيق، على شاشة "تعليمات التوصيل"، حدد السطر "يومض المؤشر" واضغط على "التالي".
 10. انتظر حتى تظهر شاشة "البحث التلقائي" والرسالة "الأجهزة المضافة بنجاح: 1". اضغط على "تم".
 11. تأكد من إطفاء كلا المؤشرين.

ملاحظة: إذا فشل التوصيل، فتأكد من توصيل جهازك بمصدر الطاقة وتشغيله، وتحقق من إعدادات موجه Wi-Fi على aeno.com/router-help. أزل الغلاية من القاعدة، ثم ضعها عليها مرة أخرى وأعد التوصيل.

ملاحظة: ويمكن أيضًا التحكم في الجهاز عبر المساعدات الصوتية. تتوفر معلومات مفصلة في دليل المستخدم الكامل على aeno.com/documents.

التنظيف والعناية
انتباه! قبل التنظيف، فصل الغلاية عن مصدر الطاقة وتركها تبرد.
 امسح الجزء الخارجي من الغلاية بقطعة قماش ناعمة مبللة بالماء الدافئ أو بمحلول صابون خفيف. ثم امسحها بقطعة قماش ناعمة مبللة بالماء النقي وامسحها حتى يجف.
 إزالة الترسبات

التكرار (عند استخدام الغلاية 3-5 مرات في اليوم): الماء العسر والعسر جدًا – مرة واحدة في الشهر؛ ماء متوسط العسر أو الماء الناعم – مرة كل 2-3 أشهر.
 عوامل إزالة الترسبات وطرق التنظيف

مادة لإزالة الترسبات	حمض الليمون	خل المائدة
اتبع إرشادات الشركة المصنعة على عبوة المنتج.	أغلي 0,5 لتر من الماء. أضف 25 جرام من حمض الليمون وتركه لمدة 15 دقيقة. أفرغ محتويات الغلاية واغسلها عن طريق سكب الماء وتصريفه 5-6 مرات	صب 0,5 لتر من الخل (6% أو 9%) في الغلاية وتركها لمدة ساعة دون غليان. أفرغ محتويات الغلاية واغسلها عن طريق سكب الماء وتصريفه 5-6 مرات

استكشاف الأخطاء وإصلاحها

- **الغلاية لا تعمل.** الأسباب المحتملة: مقيس معيب؛ لم يتم وضع الغلاية على القاعدة. الحل: تأكد من أن المقبس يعمل بشكل صحيح عن طريق توصيل جهاز آخر به؛ ضع الغلاية على القاعدة.
 - يتم إيقاف تشغيل الغلاية بعد عدة ثوانٍ من تشغيلها. السبب المحتمل: عدم وجود ماء كمية غير كافية منه. الحل: افصل الغلاية عن مصدر الطاقة. انتظر حتى تبرد وكرر التعليمات الموجودة في قسم "استخدام الجهاز".
 - لا يمكن توصيل الغلاية بالتطبيق. السبب المحتمل: الهاتف الذكي بعيد جدًا عن الغلاية. الحل: ضع هاتفك الذكي على مسافة لا تزيد عن 5 أمتار من الغلاية.
- انتباه!** إذا لم تساعد أي من الطرق المقترحة في حل المشكلة، فاتصل بالمورد أو مركز خدمة معتمد. لا تقم بتفكيك الجهاز ولا تحاول إصلاحه بنفسك.

تحتفظ شركة ASBISC بالحق في تعديل الجهاز وإجراء تعديرات على هذا المستند دون إشعار مسبق للمستخدمين.
 فترة الضمان والعمر التشغيلي – سنتان من تاريخ شراء الجهاز.

معلومات الشركة المصنعة: ASBISC Enterprises PLC، Iapetou 10، Agios Athanasios، 41010، Limassol، Cyprus
 الصين: نظير تاريخ الإنتاج على العبوة.

معلومات محدثة ووصف مفصل للجهاز، بالإضافة إلى تعليمات التوصيل والشهادات ومعلومات حول الشركات التي تقبل مطالبات الجودة والضمان، متاحة للتحميل على aeno.com/documents. جميع العلامات التجارية وأسماها المشار إليها هي ملك لأصحابها المعنويين.

إعلان الطليقة المبسط تعان ASBISC بموجب هذا أن الجهاز يتوافق مع التوجيه EU/53/2014. يمكن العثور على النص الكامل لإعلان المطابقة للاتحاد الأوروبي على عنوان الويب التالي: aeno.com/userfiles/files/Certificates/CE/EK7S-EK8S.pdf.

BOS Električno pametno kuvalo za vodu **AENO™** je dizajnirano za zagrijavanje i prokuvavanje pitke vode.

Model	AEK0007S	AEK0007S-UK	AEK0008S	AEK0008S-UK
Boja	Crni	Crni	Bijeli	Bijeli
Tip utikača	E/F	G	E/F	G



Specifikacije

Ulazni parametri: 220–240 V (AC), 50–60 Hz, 8.7 A, 1850.0–2200.0 W. Wi-Fi frekvencija: 2,4 GHz. Snaga emitovanja: +20 dBm / 100 mW. Korisna zapremina: 1,7 L. Vrijeme ključanja: do 6 minuta. Upravljanje: ručno, daljinsko (AENO aplikacija, glasovni pomoćnici). **Režimi: ručno upravljanje** – prokuvavanje, zagrijavanje uz održavanje odabrane temperature (+40 °C, +55 °C, +80 °C, +90 °C) do 24 sata; **upravljanje putem aplikacije** – prokuvavanje, zagrijavanje uz održavanje odabrane temperature (+40...+99 °C) do 24 sata. Dimenzije (D×Š×V): 212x162.3x262 mm. Materijal bokala: nerđajući čelik. Dužina kabla za napajanje: 0,75 m. Uslovi korištenja i skladištenja: temperatura 0...+40 °C, relativna vlažnost 30–80 % (bez kondenzacije).

Paket isporuke

Električno pametno kuvalo za vodu **AENO™**, postolje, kratki korisnički vodič.

Elementi i komponente uređaja (v. sliku)

1 – poklopac, 2 – dugme za otvaranje poklopca, 3 – drška, 4 – postolje, 5 – utikač, 6 – dugme  ("Start/Stop"), 7 – dugme  (odabir i održavanje temperature), 8 – indikator održavanja temperature, 9 – indikator ključanja, 10 – displej.

Ograničenja i upozorenja

Molimo vas da pažljivo pročitate ovaj dokument prije korištenja uređaja. Kuvalo za vodu je namijenjeno samo za kućnu upotrebu i ne smije se koristiti na

Ako imate bilo kakvih pitanja ili poteškoća prilikom korištenja AENO uređaja, kontaktirajte podršku putem e-pošte na: support@aeno.com ili online chatanja na aeno.com/service-and-warranty. Stručnjaci će vam pomoći u otklanjanju problema tako da ne biste gubili vrijeme i trud radi opetovanog odlaska u trgovinu.



otvorenom. Ovaj uređaj nije namijenjen za korištenje od strane djece mlađe od 14 godina ili osoba sa smanjenim fizičkim, mentalnim ili duševnim sposobnostima osim ako imaju dovoljno iskustva i znanja o rukovanju uređajem, i ako su pod nadzorom osobe odgovorne za njihovu sigurnost. Prije upotrebe provjerite da nazivni napon i frekvencija navedeni u tehničkim specifikacijama odgovaraju parametrima napajanja. Nemojte koristiti oštećeni uređaj. Popravke uređaja mora obaviti samo kvalifikovani tehničar iz ovlaštenog servisnog centra. Pazite da kabl za napajanje ne dođe u dodir sa oštrim predmetima ili vrućim površinama. Ne uranjajte utikač, kabl za napajanje, kuvalo i/ili postolje u vodu ili druge tekućine. Stavite uređaj dalje od spoljnih izvora toplote ili drugih električnih uređaja. Ne uključujte kuvalo ako je prazno. Ne otvarajte poklopac kuvala dok voda ključa, sačekajte par minuta nakon ključanja. Budite oprezni kada točite vruću vodu, nemojte previše naglo naginjati kuvalo sa vodom. Uvjerite se da je poklopac dobro zatvoren prije nego što podignete kuvalo sa postolja. Podignite kuvalo samo držeći ga za dršku. Nemojte ga puniti vodom ispod oznake "MIN" i iznad oznake "MAX" na unutrašnjoj strani kućišta. Koristite uređaj samo sa isporučenim postoljem. Kuvalo za vodu je namenjeno samo za grijanje i prokuvavanje vode. Koristite pročišćenu vodu da smanjite stvaranje kamenca. Isključite kuvalo iz električne mreže kada ga ne koristite i prije čišćenja. Za čišćenje aparata nemojte koristiti hemijske i agresivne deterdžente, abrazivne paste, proizvode koji sadrže kiseline i rastvarače, kao ni metalne sundere. Ne dozvolite djeci da koriste i/ili da se igraju s uređajem. Više informacija možete pronaći u punom korisničkom priručniku dostupnom za preuzimanje na aeno.com/documents.

LED indikacija

Indikator	Status	Opis
	Svijetli bijelo	Prokuvavanje vode je uključeno
	Treperi bijelo	Aktivacija režima povezivanja sa pametnim telefonom

Indikator	Status	Opis
	Ne svjetli	Prokuvavanje vode odnosno povezivanje je završeno/prekinuto ili je uređaj isključen
	Svjetli bijelo	Aktiviran je režim održavanja temperature
	Treperi bijelo	Aktivacija režima povezivanja sa pametnim telefonom. Temperatura vode u kувалу je viša od podešene temperature
	Ne svjetli	Održavanje toplote odnosno povezivanje je završeno/prekinuto ili je uređaj isključen

Funkcije dugmadi

Dugme	Manipulacija	Opis
Dugme "Start/Stop"		
	Pritisnite jednom	Pokretanje procesa ključanja vode; prekid procesa ključanja, zagrijavanja ili održavanja temperature
	Pritisnite i držite	Aktiviranje režima povezivanja
Dugme za odabir temperature i održavanje		
	Pritisnite jednom	Odabir temperature zagijavanja vode

Priprema za prvu upotrebu

Prije prve upotrebe uređaja, očistite ga na sljedeći način:



1. Otvorite paket i izvadite uređaj. Uklonite ambalažni materijal.
2. Stavite postolje na ravnu, stabilnu površinu.

3. Otvorite poklopac kuvala i napunite ga vodom do oznake "MAX".
 4. Uredno zatvorite poklopac i stavite kuvalo na postolje.
 5. Utaknite utikač u utičnicu.
 6. Pritisnite dugme : nakon zvučnog signala pokrene zagrevanje vode.
 7. Sačekajte da voda proključa i da se oglase tri zvučna signala.
 8. Dignite kuvalo sa postolja i oprezno ispustite vodu.
- PAŽNJA!** Ne koristite za piće vodu ostalu nakon prva dva ključanja.
9. Ostavite uređaj da se ohladi i ponovite korake 3–8.
 10. Nakon što se uređaj potpuno ohladi, obrišite ga spoja i iznutra suvom krpom.

Korištenje uređaja

1. Otvorite poklopac i napunite kuvalo potrebnom količinom vode.

Napomena. Nemojte ga puniti vodom ispod oznake "MIN" i iznad oznake "MAX" na unutrašnjoj strani kućišta.

2. Uredno zatvorite poklopac i stavite kuvalo na postolje.
 - **Prokuvavanje.** Slijedite korake 6–7 u odjeljku "Priprema za prvu upotrebu".
 - **Prokuvavanje uz održavanje odabrane temperature.** Pritisnite dugme , a zatim pomoću dugmeta  izaberite željenu temperaturu: kuvalo će zagrijati vodu na 100 °C i onda pređe u režim za održavanje izabrane temperature 24 sata.
 - **Zagrijavanje uz održavanje odabrane temperature.** Pomoću dugmeta  odaberite željenu temperaturu: kuvalo će zagrijati vodu na odabranu temperaturu i održavati je 24 sata.

Napomena. Ovaj režim ne uključuje prokuvavanje vode.

Napomena. Možete prekinuti kuvanje ili zagrijavanje uz održavanje temperature ponovnim pritiskom na dugme . Kuvanje ili zagrijavanje će se takođe automatski isključiti ako se kuvalo skine sa postolja, režim održavanja temperature se tad isključuje tek 3 minute nakon skidanja sa postolja.

Daljinsko upravljanje

Napomena. Prilikom povezivanja uređaja s aplikacijom, preporučuje se da budete što bliže kuvalu i, ako je moguće, Wi-Fi ruteru.

1. Napunite kuvalo potrebnom količinom vode. Uredno zatvorite poklopac i stavite kuvalo na postolje. Utaknite utikač u utičnicu.

2. Povežite pametni telefon na Wi-Fi mrežu (2,4 GHz).
3. Preuzmite AENO mobilnu aplikaciju sa Google Play-a ili App Store-a i kreirajte novi nalog odnosno prijavite se na svoj korisnički nalog.
4. Na glavnom ekranu aplikacije dodirnite "Dodaj uređaj". Ako imate uređaje koji su već povezani s aplikacijom, kliknite na "+" u gornjem desnom uglu i odaberite "Dodaj uređaj".

Napomena. Ako se prikažu sistemski upiti za omogućavanje pomoćnih funkcija na vašem pametnom telefonu, slijedite navedene preporuke.

5. U prozoru koji se otvori odaberite kategoriju "Kualo".
6. Unesite ime i lozinku svoje Wi-Fi mreže, ako se polja ne popune automatski i kliknite na "Dalje".
7. Pritisnite i držite dugme  dok oba indikatora ne zatrepere i uređaj pusti pet zvučnih signala.
8. U aplikaciji, na ekranu "Uputstva za povezivanje", označite liniju "Indikator treperi" i kliknite na "Dalje".
9. Pričekajte dok se ne prikaže ekran za automatsko pretraživanje i poruka "Uspješno dodani uređaji: 1". Kliknite "Gotovo".
10. Uvjerite se da su oba indikatora ugašena

Napomena. Ako povezivanje ne uspije, provjerite je li vaš uređaj priključen na struju i uključen, provjerite postavke vašeg Wi-Fi rutera na aeno.com/router-help. Dignite kualo sa postolja, opet stavite na njega i ponovo pokušajte da ga povežete.

Napomena. Uređajem se može upravljati i putem glasovnih pomoćnika. Detaljne informacije dostupne su u kompletnom priručniku za upotrebu na aeno.com/documents.

Čišćenje i održavanje

PAŽNJA! Prije čišćenja, isključite kualo iz struje i ostavite ga da se ohladi.

Obrišite kualo spolja mekom krpom namočenom u toplu vodu ili blagi rastvor sapuna. Zatim obrišite mekom krpom navlaženom čistom vodom i dobro osušite.

Uklanjanje kamenca

Učestalost (pri korišćenju čajnika 3-5 puta dnevno): tvrda i veoma tvrda voda – jednom mesečno; srednje tvrda ili meka voda – jednom u 2-3 mjeseca.

Sredstva za uklanjanje kamenca i načini čišćenja

Stono sirće	Limunova kiselina	Sredstvo za uklanjanje kamenca
U kuvalo naspitate 0,5 L sirćeta (6 % ili 9 %) i ostavite 1 sat bez kuvanja. Ispraznite sirće i operite kuvalo sipanjem i ispuštanjem vode 5–6 puta	Prokuvajte 0,5 L vode. Dodajte 25 g limunske kiseline i ostavite 15 minuta. Ispraznite voduj i operite kuvalo sipanjem i ispuštanjem vode 5–6 puta	Slijedite upute proizvođača na pakovanju proizvoda

Otklanjanje eventualnih grešaka

- **Kuvalo za vodu se ne uključuje.** Mogući uzroci: neispravna utičnica; kuvalo za vodu nije stavljeno na postolje. Rješenje: provjerite da li utičnica radi ispravno priključivanjem na drugi uređaj; stavite kuvalo na postolje.
- **Kuvalo za vodu se isključuje nekoliko sekundi nakon uključivanja.** Mogući uzrok: nema ili premalo je vode. Rešenje: isključite kuvalo iz električne mreže. Sačekajte da se ohladi i ponovite upute u odeljku "Korištenje uređaja".
- **Kuvalo za vodu se ne može povezati s aplikacijom.** Mogući uzrok: pametni telefon je predaleko od kuvala. Rješenje: stavite pametni telefon u blizini unutar 5m od kuvala.

PAŽNJA! Ako nijedna od navedenih opcija ne pomogne u rješavanju problema, kontaktirajte svog dobavljača ili ovlašteni servisni centar. Nemojte rastavljati uređaj i ne pokušavajte da ga sami popravite.

ASBISC zadržava pravo da modifikuje uređaj i da unosi izmjene i dopune u ovaj dokument bez prethodne najave za korisnike. Garantni i upotrební rok su 2 godine od datuma kupovine proizvoda. Podaci o proizvođaču: ASBISC Enterprises PLC, lapetou, 1, Agios Athanasios, 4101, Limassol, Cyprus (Kipar). Proizvedeno u Kini. Datum proizvodnje v. na pakovanju. Najnovije informacije i detaljan opis uređaja, kao i uputstva za povezivanje, certifikati, informacije o kompanijama koje primaju reklamacije kvaliteta i garancije, dostupne su za preuzimanje na aeno.com/documents. Svi zaštitni znakovi i njihovi nazivi su svojina njihovih vlasnika.

POJEDINOSTAVLJENA IZJAVA O USKLADENOSTI. ASBISC ovim izjavljuje da je uređaj usklađen sa Direktivom 2014/53/EU. Kompletan tekst EU Izjave o usklađenosti može se naći na web adresi: aeno.com/userfiles/files/Certificates/CE/EK7S-EK8S.pdf.

BUL Електрическата интелигентна кана **AENO™** е предназначена за загряване и варене на питейна вода.

Модел	AEK0007S	AEK0007S-UK	AEK0008S	AEK0008S-UK
Цвят	Черен	Черен	Бял	Бял
Тип на щепсела	E/F	G	E/F	G



Технически спецификации

Входни параметри: 220–240 V (AC), 50–60 Hz, 8,7 A, 1850,0–2200,0 W. Честота на Wi-Fi: 2,4 GHz. Мощност на излъчване: +20 dBm /100 mW. Полезен обем: 1,7 L. Време за завиране: до 6 min. Управление: ръчно, дистанционно (приложение AENO, гласови асистенти). **Режими: ръчно управление** – варене, загряване с поддържане на избраната температура (+40 °C, +55 °C, +80 °C, +90 °C) до 24 часа; **управление чрез приложение** – варене, загряване с поддържане на избраната температура (+40...+99 °C) до 24 часа. Размер (Д×Ш×В): 212×162,3×262 mm. Материал на колбата: неръждаема стомана. Дължина на захранващия кабел: 0,75 m. Условия на експлоатация и съхранение: температура 0...+40 °C, относителна влажност 30–80 % (без кондензация).

Окомплектованост

Електрическа интелигентна кана **AENO™**, поставка, кратко ръководство на потребителя.

Елементи на устройството и аксесоари (вж. фигура)



1 – капак, 2 – бутон за отваряне на капака, 3 – дръжка, 4 – стойка, 5 – щепсел, 6 – бутон  („Старт/Стоп“), 7 – бутон  (избор и поддържане на температура), 8 – индикатор за поддържане на температура, 9 – индикатор за варене, 10 – дисплей.

Ако имате някакви въпроси или затруднения при използването на устройството AENO, моля, свържете се с екипа за поддръжка чрез имейл на адрес support@aeno.com или онлайн чат на адрес aeno.com/service-and-warranty. Специалистите могат да ви помогнат да се справите с проблемите, така че да не губите време и усилия за посещение на магазин.



Ограничения и предупреждения

Прочетете внимателно този документ, преди да използвате уреда. Каната е предназначена само за домашна употреба и не може да се използва на открито. Устройството не е предназначено за използване от деца под 14-годишна възраст или от лица с намалени физически, умствени или интелектуални способности, ако те нямат достатъчен опит или познания за експлоатация на устройството, и ако не са под надзора на лице, отговорно за тяхната безопасност. Преди употреба се уверете, че номиналното напрежение и честотата, посочени в техническите данни, съответстват на захранващата мрежа. Не използвайте повредено устройство. Устройството трябва да се ремонтира от квалифициран специалист в оторизиран сервизен център. Не позволявайте на захранващия кабел да влиза в контакт с остри предмети или горещи повърхности. Не потапяйте щепсела, захранващия кабел, каната и/или поставката във вода или други течности. Инсталирайте устройството далеч от външни източници на топлина или други електрически уреди. Не включвайте празна кана. Не отваряйте капака на каната, докато водата кипи и в продължение на две минути след завиране. Бъдете внимателни, когато наливате гореща вода, не накланяйте електрическата кана с вода прекалено рязко. Преди да вдигнете каната, се уверете, че капакът е плътно затворен. Вдигайте каната само за дръжката. Не наливайте вода под маркировката „MIN“ и над маркировката „MAX“ от вътрешната страна на корпуса. Използвайте устройството само с доставената стойката. Каната е предназначена само за загреване и варене на вода. Използвайте пречиствена вода, за да намалите образуването на котлен камък. Изключете каната от електрическата мрежа, когато не го използвате, също така и преди да почистване. Не използвайте химически или агресивни почистващи препарати, абразивни пасты, киселини, разтворители или метални гъби за почистване. Не позволявайте на деца да използват и/или да си играят с устройството. Подробна информация можете да намерите в пълното ръководство на потребителя, което е достъпно за изтегляне на уеб страница aeno.com/documents.

LED индикация

Индикатор	Статус	Описание
	Свети в бяло	Варенето на вода е включено
	Мига в бяло	Активиране на режима за вдвояване със смартфон
	Не свети	Варене на вода или завършено/прекъснато вдвояване или изключено устройство
	Свети в бяло	Активиран режим за поддържане на температурата
	Мига в бяло	Активиране на режима за вдвояване със смартфон Температурата на водата в каната е по-висока от зададената
	Не свети	Поддържане на температурата или вдвояването е завършено/прекъснато или устройството е изключено

Функции на бутоните

Бутон	Действие	Описание
Бутон „Старт/Стоп“		
	Еднократно натискане	Започва процеса на варене на водата; прекъсване на варенето, загреването или поддържането на температурата
	Натискане и задържане	Активиране на режима на вдвояване
Бутон за избор и поддържане на температурата		
	Еднократно натискане	Избор на температурата на загреване на водата

Подготовка за първа употреба

Преди да използвате устройството за първи път, го почистете, като направите следното:

1. Отворете опаковката и извадете устройството. Отстранете опаковъчните материали.
 2. Поставете поставката върху равна, стабилна повърхност.
 3. Отворете капака на каната и го напълнете с вода до маркировката „MAX“.
 4. Затворете плътно капака и поставете каната върху поставката.
 5. Поставете щепсела в контакта.
 6. Натиснете бутона ☺: след звуков сигнал водата започва да се загрева.
 7. Изчакайте, докато водата заври и се чуят три звукови сигнала.
 8. Премахнете каната от поставката и внимателно източете водата.
- ВНИМАНИЕ!** Не използвайте водата за пиене, получена след първите две преварявания.
9. Оставете устройството да се охлади и повторете стъпките 3–8.
 10. След като устройството се охлади напълно, избършете външните и вътрешните повърхности със суха кърпа.

Работа с устройството

1. Отворете капака и налейте необходимото количество вода в каната.

Забележка. Не наливайте вода под маркировката „MIN“ и над маркировката „MAX“ от вътрешната страна на корпуса.

2. Затворете плътно капака и поставете каната върху поставката.
 - **Варене.** Изпълнете стъпките 6–7 в раздела „Подготовка за първа употреба“.
 - **Варене при поддържане на избраната температура.** Натиснете бутонa ☺, а след това с бутонa ☹, изберете желаната температура: каната ще загрее водата до 100 °C и ще премине в режим на поддържане на температурата за 24 часа.
 - **Загряване с поддържане на избраната температура.** С бутонa ☹ изберете желаната температура: каната ще загрее водата до избраната температура и ще я поддържа в продължение на 24 часа.
- Забележка.** Този режим не предполага варене на вода.

Забележка. Варенето или загреването с поддържане на температурата може да се прекъсне с повторно натискане на бутона . Варенето или загреването също се изключват незабавно автоматично, когато каната се отстрани от поставката, поддържането на температурата се изключва 3 минути след като каната се отстрани от поставката.

Дистанционно управление

Забележка. В момента на свързване на устройството към приложението се препоръчва да се намирате възможно най-близо до каната и, по възможност, до Wi-Fi рутера.

1. Налейте необходимото количество вода в каната. Затворете плътно капака и поставете каната върху поставката. Поставете щепсела в контакта.
2. Свържете смартфона си с Wi-Fi мрежа (2,4 GHz).
3. Изтеглете мобилното приложение AENO от Google Play или App Store и регистрирайте нов акаунт или влезте в потребителския си акаунт.
4. На главния екран на приложението докоснете „Добавяне на устройство“. Ако вече имате свързани с приложението устройства, докоснете „+“ в горния десен ъгъл и изберете „Добавяне на устройство“.

Забележка. Ако получите системни подкани за включване на помощни функции на смартфона си, следвайте посочените в тях препоръки.

5. В отворения прозорец изберете категорията „Кана“.
6. Ако полетата не са попълнени автоматично, въведете името и паролата на вашата Wi-Fi мрежа и натиснете „Напред“.
7. Натиснете и задръжте бутона  докато двата индикатора започнат да мигат и устройството издаде пет звукови сигнала.
8. В приложението, на екрана „Инструкции за свързване“, поставете отметка в квадратчето „Индикаторът мига“ и натиснете „Напред“.
9. Изчакайте, докато се появи екранът „Автоматично търсене“ и се появи съобщението „Успешно добавени устройства: 1“. Натиснете „Готово“.
10. Проверете дали и двата индикатора са изгасени.

Забележка. Ако връзката е неуспешна, уверете се, че устройството е свързано към електрическата мрежа и е включено, проверете

настройките на Wi-Fi рутера aeno.com/router-help. Премахнете каната от поставката, поставете я отново и повторете свързването.

Забележка. Устройството може да се управлява и чрез гласови асистенти. Подробна информация можете да намерите в пълното ръководство за експлоатация на уеб страницата aeno.com/documents.

Почистване и поддръжка

ВНИМАНИЕ! Преди почистване изключете каната от електрическата мрежа и го оставете да изстине.

Избършете външната страна на каната с мека кърпа, напоена с топла вода или мек сапунен разтвор. След това избършете с мека кърпа, навлажнена с чиста вода, и избършете до сухо.

Отстраняване на котлен камък

Честота (при използване на каната 3–5 пъти дневно): твърда и много твърда вода – веднъж месечно; средно твърда или мека вода – веднъж на 2–3 месеца.

Средства за отстраняване на котлен камък и методи за почистване

Трапезен оцет	Лимонена киселина	Средство за отстраняване на котлен камък
Налейте в каната 0,5 L оцет (6 % или 9 %), оставете за 1 час, без да се свари. Излейте съдържанието, измийте каната, като излеете и източите водата 5–6 пъти	Сварете 0,5 L вода. Добавете 25 г лимонена киселина и оставете за 15 минути. Излейте съдържанието, измийте каната, като излеете и източите водата 5–6 пъти	Следвайте инструкциите на производителя, посочени на опаковката на продукта

Отстраняване на възможни неизправности

- **Каната не се включва.** Възможни причини: повреден контакт; каната не е поставена на поставката. Решение: проверете контакта дали е

изправен, като включите друго устройство; поставете каната на поставката.

- **Каната се изключва няколко секунди след включването ѝ.** Възможна причина: няма вода или има малко вода. Решение: изключете каната от електрическата мрежа. Изчакайте да изстине и повторете инструкциите в раздела „Работа с устройството“.
- **Не мога да свържа каната с приложението.** Възможна причина: смартфонът е твърде далеч от каната. Решение: поставете смартфона си на разстояние не повече от 5 m от каната.

ВНИМАНИЕ! Ако нито един от предложените методи не помогне за решаване на проблема, свържете се с вашия доставчик или с оторизиран сервизен център. Не разглобявайте и не се опитвайте да ремонтирате устройството сами.

ASBISC си запазва правото да модифицира устройството и да прави ревизии и промени в този документ без предварително уведомяване на потребителите.

Гаранционният срок и експлоатационният живот – 2 години от датата на закупуване на продукта.

Информация за производителя: ASBISC Enterprises PLC, Iapetou, 1, Agios Athanasios, 4101, Limassol, Cyprus (Кипър). Произведено в Китай. Датата на производство вж. на опаковката.

Актуална информация и подробно описание на устройството, както и инструкции за свързване, сертификати, информация за компании, приемащи претенции за качество и гаранции, можете да изтеглите от линка aeno.com/documents. Всички споменати търговски марки и имена на марки са собственост на съответните им собственици.

ОПРОСТЕНА ДЕКЛАРАЦИЯ ЗА СЪОТВЕТСТВИЕ. С настоящото ASBISC декларира, че устройството отговаря на изискванията на Директива 2014/53/EU. Пълният текст на ЕС Декларацията за съответствие е достъпен на следния уеб адрес: aeno.com/userfiles/files/Certificates/CE/EK7S-EK8S.pdf.

CES Chytrá rychlovarná konvice **AENO™** je určena k ohřevu a vaření pitné vody.

Model	AEK0007S	AEK0007S-UK	AEK0008S	AEK0008S-UK
Barva	Černá	Černá	Bílá	Bílá
Typ zástrčky	E/F	G	E/F	G



Specifikace

Vstupní parametry: 220–240 V (AC), 50–60 Hz, 8,7 A, 1850,0–2200,0 W. Frekvence Wi-Fi: 2,4 GHz. Vyzařovací výkon: +20 dBm / 100 mW. Použitelný objem: 1,7 l. Doba varu: až 6 min. Ovládání: manuální, dálkové (aplikace AENO, hlasoví asistenti). **Režimy: ruční ovládání** – vaření, ohřev s udržováním zvolené teploty (+40 °C, +55 °C, +80 °C, +90 °C) až 24 hodin; **ovládání přes aplikaci** – vaření, ohřev s udržováním zvolené teploty (+40...+99 °C) až 24 hodin. Velikost (D×Š×V): 212×162,3×262 mm. Materiál baňky: nerezová ocel. Délka napájecího kabelu: 0,75 m. Provozní a skladovací podmínky: teplota 0...+40 °C, relativní vlhkost 30–80 % (bez kondenzace).

Obsah balení

Chytrá rychlovarná konvice **AENO™**, podstavec, stručný návod k použití.

Prvky zařízení a příslušenství (viz obrázek)

1 – víko, 2 – tlačítko otevírání víka, 3 – rukojeť, 4 – podstavec, 5 – zástrčka, 6 – tlačítko  ("Start/Stop"), 7 – tlačítko  (volba a udržování teploty), 8 – indikátor udržování teploty, 9 – indikátor vaření, 10 – displej.

Omezení a varování

Před použitím zařízení si pečlivě přečtěte tento dokument. Konvice je určena pouze pro domácí použití a nesmí se používat venku. Zařízení není určen pro použití dětmi mladšími 14 let nebo osobami se sníženými fyzickými, duševními nebo mentálními schopnostmi, pokud nemají dostatečné zkušenosti nebo

Máte-li jakékoli dotazy nebo potíže s používáním zařízení AENO, obraťte se na tým podpory e-mailem na adrese support@aeno.com nebo prostřednictvím online chatu na adrese aeno.com/service-and-warranty. Specialisté vám pomohou na to přijít a nebudete muset trávit čas a úsilí návštěvou obchodu.



znalosti o jeho obsluze zařízení, a pokud nejsou pod dohledem osoby odpovědné za jejich bezpečnost. Před použitím se ujistěte, že jmenovité napětí a frekvence uvedené v technických údajích odpovídají napájecí síti. Poškozené zařízení nepoužívejte. Zařízení musí být opraveno kvalifikovaným technikem v autorizovaném servisním středisku. Nedovolte, aby se napájecí kabel dostal do kontaktu s ostrými předměty nebo horkými povrchy. Neponořujte zástrčku, napájecí kabel, konvici a/nebo podstavec do vody nebo jiných tekutin. Zařízení instalujte mimo dosah vnějších zdrojů tepla nebo jiných elektrických spotřebičů. Nezapínejte prázdnou konvici. Během vaření vody a dvě minuty po vaření neotvírejte víko konvice. Při nalévání vroucí vody buďte opatrní, nenaklánějte konvici s vodou příliš prudce. Před zvednutím konvice se ujistěte, že je víko pevně zavřené. Konvici zvedejte pouze za rukojeť. Nenalévejte vodu pod značku "MIN" a nad značku "MAX" na vnitřní straně pouzdra. Zařízení používejte pouze s dodaným podstavcem. Konvice je určena pouze k ohřevu a vaření vody. Pro omezení tvorby vodního kamene používejte čistou vodu. Pokud konvici nepoužíváte a před čištěním ji odpojte ze sítě. K čištění nepoužívejte chemické nebo agresivní čisticí prostředky, abrazivní pasty, kyseliny, rozpouštědla ani kovové houby. Nedovolte dětem, aby zařízení používaly a/nebo si s ním hrály. Podrobné informace naleznete v úplně uživatelské příručce, která je k dispozici ke stažení na adrese aeno.com/documents.

Indikace LED

Indikátor	Stav	Popis
	Svídí bíle	Vaření vody je zapnutá
	Bliká bíle	Aktivace režimu párování smartphonu
	Nesvídí	Vaření vody nebo párování dokončeno/přerušeno nebo zařízení vypnuto
	Svídí bíle	Aktivovaný režim udržování teploty

Indikátor	Stav	Popis
	Bliká bíle	Aktivuje režim párování smartphonu. Teplota vody v konvici je vyšší než nastavená teplota
	Nesvítí	Údržba teploty nebo párování dokončeno/přerušeno nebo zařízení vypnuto

Funkce tlačítek

Tlačítko	Akce	Popis
Tlačítko "Start/Stop"		
	Jedno stisknutí	Spustí vaření vody; přeruší vaření, ohřev nebo udržování teploty
	Stisknutí a podržení	Aktivace režimu párování
Tlačítko pro výběr teploty a údržbu		
	Jedno stisknutí	Volba teploty ohřevu vody

Příprava na první použití

Před prvním použitím zařízení vyčistěte následujícím způsobem:

1. Otevřete obal a vyjměte zařízení. Odstraňte obalový materiál.
 2. Umístěte podstavec na rovný, stabilní povrch.
 3. Otevřete víko konvice a naplňte ji vodou až po značku "MAX".
 4. Pevně zavřete víko a postavte konvici na podstavec.
 5. Zasuňte zástrčku do zásuvky.
 6. Stiskněte tlačítko : po pípnutí se voda začne ohřívat.
 7. Počkejte, dokud voda nezačne vřít a neozvou se tři pípnutí.
 8. Vyjměte konvici z podstavce a opatrně vypusťte vodu.
- POZOR!** Vodu získanou po prvních dvou vaření nepoužívejte k pití.
9. Nechte přístroj vychladnout a opakujte kroky 3–8.



10. Po úplném vychladnutí přístroje otřete vnější a vnitřní povrch suchým hadříkem.

Provoz zařízení

1. Otevřete víko a nalijte do konvice potřebné množství vody.

Poznámka. Nenalévejte vodu pod značku "MIN" a nad značku "MAX" na vnitřní straně pouzdra.

2. Pevně zavřete víko a postavte konvici na podstavec.

- **Vaření.** Postupujte podle kroků 6–7 v části "Příprava na první použití".
- **Vaření při zachování zvolené teploty.** Stiskněte tlačítko  a poté pomocí tlačítka  zvolte požadovanou teplotu: konvice ohřeje vodu na 100 °C a přepne se na 24 hodin do režimu udržování teploty.
- **Ohřev s udržováním zvolené teploty.** Stisknutím tlačítka  zvolte požadovanou teplotu: konvice ohřeje vodu na zvolenou teplotu a udrží ji po dobu 24 hodin.

Poznámka. Tento režim nevyžaduje vaření vody.

Poznámka. Vaření nebo ohřev řízený teplotou můžete přerušit opětovným stisknutím tlačítka . Vaření nebo ohřev se také okamžitě a automaticky vypne, když konvici sejmete z podstavce, udržování teploty se vypne 3 minuty po sejmutí konvice z podstavce.

Dálkové ovládání

Poznámka. Doporučujeme, abyste se během připojení zařízení k aplikaci pohybovali co nejbližší konvici a pokud možno i směrovači Wi-Fi.

1. Do konvice nalijte správné množství vody. Pevně zavřete víko a postavte konvici na podstavec. Zasuňte zástrčku do zásuvky.
2. Připojte smartphone k síti Wi-Fi (2,4 GHz).
3. Stáhněte si mobilní aplikaci AENO z Google Play nebo App Store a zaregistrujte si nový účet nebo se přihlaste ke svému uživatelskému účtu.
4. Na hlavní obrazovce aplikace klepněte na možnost "Přidat zařízení". Pokud již máte k aplikaci připojená zařízení, klikněte na tlačítko "+" v pravém horním rohu a vyberte možnost "Přidat zařízení".

Poznámka. Pokud se zobrazí systémové výzvy k zapnutí asistenčních funkcí smartphonu, postupujte podle nich.

5. V otevřeném okně vyberte kategorii "Konvice".
6. Pokud se pole nevyplní automaticky, zadejte název a heslo sítě Wi-Fi a klikněte na tlačítko "Další".
7. Stiskněte a podržte tlačítko , dokud nezačnou blikat oba indikátora a zařízení pětkrát nezapípa.
8. V aplikaci na obrazovce "Pokyny k připojení" zaškrtněte políčko "Indikátor bliká" a klikněte na tlačítko "Další".
9. Počkejte, dokud se nezobrazí obrazovka "Automatické vyhledávání" a zpráva "Úspěšně přidaná zařízení: 1". Klepněte "Hotovo".
10. Zkontrolujte, zda jsou oba indikátory vypnuté.

Poznámka. Pokud se připojení nezdaří, zkontrolujte, zda je zařízení připojeno a zapnuto, a zkontrolujte nastavení směrovače Wi-Fi na adrese aeno.com/router-help. Vyjměte konvici z podstavce, znovu ji postavte na podstavec a znovu připojte.

Poznámka. Zařízení lze ovládat také pomocí hlasových asistentů. Podrobné informace jsou k dispozici v kompletním návodu k obsluze na webové stránce aeno.com/documents.

Čištění a údržba

POZOR! Před čištěním odpojte konvici od elektrické sítě a nechte ji vychladnout. Vnější stranu konvice otřete měkkým hadříkem namočeným v teplé vodě nebo jemném mýdlovém roztoku. Poté otřete měkkým hadříkem navlhčeným čistou vodou a utřete do sucha.

Odstraňování vodního kamene

Četnost (při používání konvice 3–5 krát denně): tvrdá a velmi tvrdá voda – jednou za měsíc; středně tvrdá nebo měkká voda – jednou za 2–3 měsíce.

Odstraňovače vodního kamene a způsoby čištění

Stolní ocet	Kyselina citronová	Odvápňovač
Do konvice nalijte 0,5 l octa (6 % nebo 9 %) a nechte 1 hodinu odstát bez vaření. Vylijte obsah,	Převařte 0,5 l vody. Přidejte 25 g kyseliny citronové a nechte 15 min působit. Vylijte obsah, konvici	Dodržujte pokyny výrobce uvedené na obalu výrobku

Stolní ocet	Kyselina citronová	Odvápřovač
konvici umyjte 5–6 krat vylitím a vypuštěním vody	umyjte 5–6 krat vylitím a vypuštěním vody	

Eliminace možných poruch

- **Konvice se nezapne.** Možné příčiny: vadná zásuvka; konvice není umístěna na podstavci. Řešení: zkontrolujte zásuvku zapojením jiného zařízení; konvici postavte na podstavec.
- **Konvice se vypne několik sekund po zapnutí.** Možná příčina: žádná voda nebo málo vody. Řešení: odpojte konvici od elektrické sítě. Počkejte, až vychladne, a zopakujte pokyny uvedené v části "Provoz zařízení".
- **Nelze připojit konvici k aplikaci.** Možná příčina: smartphone je příliš daleko od konvice. Řešení: umístěte svůj smartphone do vzdálenosti maximálně 5 metrů od konvice.

POZOR! Pokud žádný z navrhovaných způsobů nepomůže problém vyřešit, obraťte se na svého dodavatele nebo autorizované servisní středisko. Zařízení nerozebírejte ani se jej nepokoušejte sami opravit.

ASBISC si vyhrazuje právo upravovat zařízení a provádět revize a změny tohoto dokumentu bez předchozího upozornění uživatelů.

Záruční doba a životnost je 2 roky od data zakoupení výrobku.

Informace o výrobci: ASBISC Enterprises PLC, Iapetou, 1, Agios Athanasios, 4101, Limassol, Cyprus (Kypr). Vyrobeno v Číně. Datum výroby viz na obalu.

Aktuální informace a podrobný popis zařízení, stejně jako pokyny k připojení, certifikáty, informace o společnostech, které přijímají reklamace kvality, a záruky jsou k dispozici ke stažení na adrese aeno.com/documents. Všechny uvedené ochranné známky a obchodní názvy jsou majetkem příslušných vlastníků.

ZJEDNODUŠENÉ PROHLÁŠENÍ O SHODĚ. Společnost ASBISC tímto prohlašuje, že zařízení je v souladu se směrnicí 2014/53/EU. Úplné znění EU prohlášení o shodě je k dispozici na této internetové adrese: aeno.com/userfiles/files/Certificates/CE/EK7S-EK8S.pdf.

DEU Intelligenter Elektrischer Wasserkocher **AENO™** ist zum Erhitzen und Kochen von Trinkwasser bestimmt.

Modell	AEK0007S	AEK0007S-UK	AEK0008S	AEK0008S-UK
Farbe	Schwarz	Schwarz	Weiß	Weiß
Steckertyp	E/F	G	E/F	G

Technische Kenndaten

Eingangsparameter: 220–240 V (AC), 50–60 Hz, 8,7 A, 1850,0–2200,0 W. WLAN-Frequenz: 2,4 GHz. Sendeleistung: +20 dBm / 100 mW. Nutzbares Fassungsvermögen: 1,7 L. Kochzeit: bis zu 6 min. Steuerung: manuell, ferngesteuert (AENO-Anwendung, Sprachassistenten). **Modi: manuelle Steuerung** – Kochen, Erhitzen mit Warmhaltefunktion (+40 °C, +55 °C, +80 °C, +90 °C) bis zu 24 Stunden; **Steuerung über die Anwendung** – Kochen, Erhitzen mit Warmhaltefunktion (+40...+99 °C) bis zu 24 Stunden. Abmessungen (L×B×H): 212×162,3×262 mm. Material der Kolbe: Edelstahl. Netzkabellänge: 0,75 m. Betriebs- und Lagerbedingungen: Temperatur 0...+40 °C, relative Luftfeuchtigkeit 30–80 % (nicht kondensierend).

Lieferumfang

Intelligenter Elektrischer Wasserkocher **AENO™**, Ständer, Schnellstartanleitung.

Geräteelemente und Zubehör (siehe Abbildung)

1 – Deckel, 2 – Deckelöffnungstaste, 3 – Griff, 4 – Ständer, 5 – Stecker, 6 – Taste ☺ („Start/Stop“), 7 – Taste ☺ (Temperaturwahl und Temperaturerhaltung), 8 – Temperaturerhaltungsanzeige, 9 – Kochanzeige, 10 – Displayanzeige.



Beschränkungen und Warnungen

Lesen Sie dieses Dokument sorgfältig durch, bevor Sie das Gerät benutzen. Der Wasserkocher ist nur für den Hausgebrauch bestimmt und darf nicht im



Wenn Sie Fragen oder Schwierigkeiten bei der Verwendung Ihres AENO-Geräts haben, wenden Sie sich bitte an unser Support-Team per E-Mail an support@aeno.com oder per Online-Chat unter aeno.com/service-and-warranty. Spezialisten helfen Ihnen, das Problem zu lösen, und Sie müssen keine Zeit und Mühe aufwenden, um den Laden zu besuchen.

Freien verwendet werden. Das Gerät ist nicht für die Verwendung durch Kinder unter 14 Jahren oder durch Personen mit eingeschränkten körperlichen, geistigen oder intellektuellen Fähigkeiten bestimmt, wenn diese nicht über ausreichende Erfahrung oder Kenntnisse in Bezug auf den Betrieb des Geräts verfügen, und wenn sie nicht unter der Aufsicht einer für ihre Sicherheit verantwortlichen Person stehen. Vergewissern Sie sich vor dem Gebrauch, dass die in den technischen Daten angegebene Nennspannung und -frequenz mit dem Stromnetz übereinstimmen. Verwenden Sie kein beschädigtes Gerät. Lassen Sie das Gerät nur von einem qualifizierten Techniker des autorisierten Servicezentrums reparieren. Achten Sie darauf, dass das Netzkabel nicht mit scharfen Gegenständen oder heißen Oberflächen in Berührung kommt. Tauchen Sie den Stecker, das Netzkabel, den Wasserkocher und/oder den Ständer nicht in Wasser oder andere Flüssigkeiten. Stellen Sie das Gerät nicht in der Nähe von externen Wärmequellen oder anderen elektrischen Geräten auf. Schalten Sie einen leeren Wasserkocher nicht ein. Öffnen Sie den Wasserkocherdeckel nicht, während das Wasser kocht, und auch zwei Minuten nach dem Kochen. Seien Sie vorsichtig beim Füllen mit heißem Wasser, kippen Sie den Wasserkocher mit Wasser nicht zu stark. Bevor Sie den Wasserkocher anheben, vergewissern Sie sich, dass der Deckel fest verschlossen ist. Heben Sie den Wasserkocher nur am Griff an. Füllen Sie nicht mit Wasser unterhalb der „MIN“-Markierung und oberhalb der „MAX“-Markierung auf der Innenseite des Gehäuses. Verwenden Sie das Gerät nur mit dem mitgelieferten Ständer. Der Wasserkocher ist nur zum Erhitzen und Kochen von Wasser bestimmt. Verwenden Sie aufbereitetes Wasser, um Kalkablagerungen zu vermeiden. Trennen Sie den Wasserkocher vom Stromnetz, wenn er nicht verwendet wird und bevor Sie ihn reinigen. Verwenden Sie zur Reinigung keine chemischen oder aggressiven Reinigungsmittel, Schleifpasten, Produkte mit Säuren und Lösungsmitteln sowie Metallschwämme. Erlauben Sie Kindern nicht, das Gerät zu benutzen und/oder damit zu spielen. Detaillierte Informationen finden Sie in der vollständigen Bedienanleitung, die Sie unter aeno.com/documents herunterladen können.

LED-Anzeige

Anzeige	Zustand	Beschreibung
	Leuchtet weiß	Das Kochen ist eingeschaltet
	Blinkt weiß	Aktivieren des Smartphone-Kopplungsmodus
	Leuchtet nicht	Das Kochen oder Kopplung abgeschlossen/unterbrochen bzw. Gerät ist ausgeschaltet
	Leuchtet weiß	Temperaturerhaltungsmodus ist aktiviert
	Blinkt weiß	Aktivieren des Smartphone-Kopplungsmodus. Die Wassertemperatur im Wasserkocher ist höher als die eingestellte Temperatur
	Leuchtet nicht	Temperaturerhaltung oder Kopplung abgeschlossen/unterbrochen bzw. Gerät ist ausgeschaltet

Tastenfunktionen

Taste	Aktion	Beschreibung
„Start/Stopp“-Taste		
	Einmaliges Antippen	Start des Kochvorgangs; Unterbrechung des Koch-, Erhitzen- oder Temperaturerhaltungsvorgangs
	Antippen und Halten	Aktivieren des Kopplungsmodus
Temperaturwahl- und Temperaturerhaltungstaste		
	Einmaliges Antippen	Temperaturwahl des Erhitzens des Wassers

Vorbereitungen für die erste Verwendung

Reinigen Sie das Gerät vor der ersten Verwendung wie folgt:

1. Öffnen Sie die Verpackung und nehmen Sie das Gerät heraus. Entfernen Sie das Verpackungsmaterial.
2. Stellen Sie den Ständer auf eine ebene, stabile Fläche.
3. Öffnen Sie den Wasserkocherdeckel und füllen Sie den Wasserkocher mit Wasser bis zur „MAX“-Markierung.
4. Schließen Sie den Deckel fest und stellen Sie den Wasserkocher auf den Ständer.
5. Stecken Sie den Stecker in die Steckdose.
6. Tippen Sie die Taste : Nach einem Piepton beginnt das Erhitzen des Wassers.
7. Warten Sie, bis das Wasser kocht und drei Pieptöne ertönen.
8. Nehmen Sie den Wasserkocher vom Ständer und gießen Sie das Wasser vorsichtig ab.



ACHTUNG! Verwenden Sie nicht als Trinkwasser das Wasser nach dem zwei ersten Kochen.

9. Lassen Sie das Gerät abkühlen und wiederholen Sie die Schritte 3–8.
10. Nachdem das Gerät vollständig abgekühlt ist, wischen Sie die Außen- und Innenflächen mit einem trockenen Tuch ab.

Betrieb des Geräts

1. Öffnen Sie den Deckel und füllen Sie den Wasserkocher mit der gewünschten Wassermenge.

Hinweis. Füllen Sie nicht mit Wasser unterhalb der „MIN“-Markierung und oberhalb der „MAX“-Markierung auf der Innenseite des Gehäuses.

2. Schließen Sie den Deckel fest und stellen Sie den Wasserkocher auf den Ständer.
 - **Kochen.** Befolgen Sie die Schritte 6–7 im Abschnitt „Vorbereitungen für die erste Verwendung“.
 - **Kochen mit Warmhaltefunktion.** Tippen Sie die Taste  und wählen Sie dann mit der Taste  die gewünschte Temperatur: Der Wasserkocher erhitzt das Wasser auf 100 °C und schaltet für 24 Stunden in den Temperaturerhaltungsmodus.

- **Erhitzen mit Warmhaltefunktion.** Drücken Sie , um die gewünschte Temperatur zu wählen: Der Wasserkocher erhitzt das Wasser auf die gewählte Temperatur und hält sie 24 Stunden lang.

Hinweis. Bei diesem Modus wird kein Wasser gekocht.

Hinweis. Sie können den Kochvorgang oder das Erhitzen mit Warmhaltefunktion unterbrechen, indem Sie die Taste  erneut drücken. Das Kochen oder Erhitzen schaltet sich ebenfalls sofort und automatisch aus, wenn der Wasserkocher vom Ständer genommen wird, die Warmhaltefunktion schaltet sich 3 Minuten nach der Entnahme des Wasserkochers von dem Ständer aus.

Fernsteuerung

Hinweis. Es wird empfohlen, dass Sie so nah wie möglich am Wasserkocher und, wenn möglich, an Ihrem WLAN-Router bleiben, während das Gerät mit der Anwendung verbunden ist.

1. Füllen Sie den Wasserkocher mit der erforderlichen Wassermenge. Schließen Sie den Deckel fest und stellen Sie den Wasserkocher auf den Ständer. Stecken Sie den Stecker in die Steckdose.
2. Verbinden Sie Ihr Smartphone mit einem WLAN-Netzwerk (2,4 GHz).
3. Laden Sie die mobile Anwendung AENO von Google Play oder App Store herunter und registrieren Sie ein neues Konto oder melden Sie sich bei Ihrem Benutzerkonto an.
4. Tippen Sie auf dem Startbildschirm der Anwendung auf „Gerät hinzufügen“. Wenn Sie bereits Geräte mit der Anwendung verbunden haben, tippen Sie auf das „+“ in der oberen rechten Ecke und wählen Sie „Gerät hinzufügen“.

Hinweis. Wenn Sie vom System aufgefordert werden, unterstützende Funktionen auf Ihrem Smartphone zu aktivieren, folgen Sie den Anweisungen.

5. In dem sich öffnenden Fenster wählen Sie die Kategorie „Wasserkocher“.
6. Geben Sie den Namen und das Passwort Ihres WLAN-Netzwerks ein, falls die Felder nicht automatisch ausgefüllt werden und tippen Sie „Weiter“.
7. Halten Sie die Taste  getippt, bis beide Anzeige zu blinken beginnen und das Gerät fünfmal piept.

8. Kreuzen Sie in der Anwendung auf dem Bildschirm „Verbindungsanweisungen“ das Kästchen „Anzeige blinkt“ an und tippen Sie „Weiter“.
9. Warten Sie, bis der Bildschirm „Automatische Suche“ erscheint und die Meldung „Erfolgreich hinzugefügte Geräte: 1“ angezeigt wird. Tippen Sie „Fertig“.
10. Vergewissern Sie sich, dass beide Anzeigen ausgeschaltet sind.

Hinweis. Wenn die Verbindung fehlschlägt, vergewissern Sie sich, dass das Gerät an das Stromnetz angeschlossen und eingeschaltet ist, und überprüfen Sie die Einstellungen des WLAN-Routers unter aeno.com/router-help. Nehmen Sie den Wasserkocher vom Ständer, stellen Sie ihn wieder auf den Ständer und schließen Sie ihn wieder an.

Hinweis. Das Gerät kann auch über Sprachassistenten gesteuert werden. Detaillierte Informationen finden Sie in der vollständigen Bedienungsanleitung auf der Webseite aeno.com/documents.

Reinigung und Pflege

ACHTUNG! Trennen Sie den Wasserkocher vom Stromnetz vor der Reinigung und lassen Sie ihn abkühlen.

Wischen Sie die Außenseite des Wasserkochers mit einem weichen, mit warmem Wasser oder einer milden Seifenlösung angefeuchteten Tuch ab. Wischen Sie dann sie mit einem weichen, mit klarem Wasser angefeuchteten Tuch nach und wischen Sie trocken.

Entkalkung

Häufigkeit (bei 3-5-maliger Verwendung des Wasserkochers pro Tag): hartes und sehr hartes Wasser – einmal pro Monat; mittelhartes oder weiches Wasser – einmal alle 2-3 Monate.

Entkalkungsmittel und Reinigungsmethoden

Tischessig	Zitronensäure	Entkalker
Gießen Sie 0,5 Liter Essig (6 % oder 9 %) in den Wasserkocher und 1 Stunde lang nicht kochen lassen. Leeren und waschen Sie den Wasserkocher, indem Sie	Kochen Sie 0,5 Liter Wasser. Fügen Sie 25 g Zitronensäure hinzu und lassen Sie es 15 Minuten stehen. Leeren und waschen Sie den Wasserkocher,	Befolgen Sie die Anweisungen des Herstellers auf der

Tischessig	Zitronensäure	Entkalker
das Wasser 5–6 Mal gießen und ablaufen lassen	indem Sie das Wasser 5–6 Mal gießen und ablaufen lassen	Produktverpackung

Fehlerbehebung

- **Der Wasserkocher lässt sich nicht einschalten.** Mögliche Ursachen: defekte Steckdose; der Wasserkocher ist nicht auf den Ständer gestellt. Lösung: Prüfen Sie, ob die Steckdose einwandfrei funktioniert, indem Sie ein anderes Gerät einstecken; stellen Sie den Wasserkocher auf den Ständer.
- **Der Wasserkocher schaltet sich einige Sekunden nach dem Einschalten aus.** Mögliche Ursache: kein oder wenig Wasser. Lösung: Trennen Sie den Wasserkocher vom Stromnetz. Warten Sie, bis es abgekühlt ist, und wiederholen Sie die Anweisungen unter „Betrieb des Geräts“.
- **Der Wasserkocher lässt sich nicht mit der Anwendung verbinden.** Mögliche Ursache: Das Smartphone ist zu weit vom Wasserkocher entfernt. Lösung: Legen Sie Ihr Smartphone nicht weiter als 5 Meter vom Wasserkocher entfernt ab.

ACHTUNG! Wenn keine der vorgeschlagenen Methoden zur Lösung des Problems beiträgt, wenden Sie sich an Ihren Lieferanten oder eine autorisierte Kundendienststelle. Nehmen Sie das Gerät nicht auseinander und versuchen Sie nicht, es selbst zu reparieren.

ASBISC behält sich das Recht vor, das Gerät zu modifizieren und Überarbeitungen und Änderungen an diesem Dokument vorzunehmen, ohne die Benutzer vorher zu informieren. Die Garantiezeit und Lebensdauer beträgt 2 Jahre ab dem Kaufdatum des Produkts. Angaben zum Hersteller: ASBISC Enterprises PLC, Iapetou, 1, Agios Athanasios, 4101, Limassol, Cyprus (Zypern). Hergestellt in China. Das Produktionsdatum finden Sie auf der Verpackung. Aktuelle Informationen und eine ausführliche Beschreibung des Geräts sowie Anschlusshinweise, Zertifikate, Informationen zu Abnahmegesellschaften und Garantien stehen unter aeno.com/documents zum Download bereit. Alle erwähnten Marken und Markennamen sind Eigentum ihrer jeweiligen Inhaber.

VEREINFACHTE KONFORMITÄTSERKLÄRUNG. ASBISC erklärt hiermit, dass das Gerät mit der Richtlinie 2014/53/EU übereinstimmt. Den vollständigen Text der EU-Konformitätserklärung finden Sie unter folgender Internetadresse: aeno.com/userfiles/files/Certificates/CE/EK75-EK85.pdf.

ELL Ο ηλεκτρικός έξυπνος βραστήρας **AENO™** είναι σχεδιασμένος για θέρμανση και βρασμό πόσιμου νερού.

Μοντέλο	AEK0007S	AEK0007S-UK	AEK0008S	AEK0008S-UK
Χρώμα	Μαύρος	Μαύρος	Λευκό	Λευκό
Τύπος φις	E/F	G	E/F	G

Τεχνικά χαρακτηριστικά

Παράμετροι εισόδου: 220–240 V (AC), 50–60 Hz, 8,7 A, 1850,0–2200,0 W. Συχνότητα Wi-Fi: 2,4 GHz. Ισχύς εκπομπής: +20 dBm / 100 mW. Χρήσιμος όγκος: 1,7 λίτρα. Χρόνος βρασμού: έως 6 λεπτά. Έλεγχος: χειροκίνητο, τηλεχειριστήριο (εφαρμογή AENO, βοηθοί φωνής). **Λειτουργίες: χειρισμός δια ωαίρως** – βρασμός, θέρμανση με διατήρηση της επιλεγμένης θερμοκρασίας (+40 °C, +55 °C, +80 °C, +90 °C) για έως και 24 ώρες. **Έλεγχος μέσω της εφαρμογής** – βρασμός, θέρμανση με διατήρηση της επιλεγμένης θερμοκρασίας (+40...+99 °C) έως 24 ώρες. Μέγεθος (Μ×Π×Υ): 212×162,3×262 χλστ. Υλικό φιάλης: ανοξείδωτο ατσάλι. Μήκος καλωδίου τροφοδοσίας: 0,75 μέτρα. Συνθήκες εκμετάλλυσης και αποθήκευσης: θερμοκρασία 0...+40 °C, σχετική υγρασία 30–80 % (χωρίς συμπύκνωση).

Περιεχόμενο συσκευασίας

Ηλεκτρικός έξυπνος βραστήρας **AENO™**, βάση, οδηγός γρήγορης εκκίνησης.

Στοιχεία και εξαρτήματα συσκευής (βλέπε σχήμα)



1 – καπάκι, 2 – κουμπί ανοίγματος καπακιού, 3 – λαβή, 4 – βάση, 5 – φις, 6 – κουμπί ⏻ ("Start/Stop"), 7 – κουμπί ⏸ (επιλογή θερμοκρασίας και τήρηση της), 8 – ένδειξη τήρησης θερμοκρασίας, 9 – ένδειξη βρασμού, 10 – οθόνη.

Εάν έχετε οποιοσδήποτε ερωτήσεις ή δυσκολίες κατά τη χρήση της συσκευής AENO, επικοινωνήστε με την υπηρεσία υποστήριξης μέσω ηλεκτρονικού ταχυδρομείου στη διεύθυνση support@aeno.com ή μέσω διαδικτυακής συνομιλίας στη διεύθυνση aeno.com/service-and-warranty. Οι ειδικοί μας θα σας βοηθήσουν να τα καταλάβετε όλα, και δεν θα χρειαστεί να χάσετε χρόνο και δυνάμεις για να επισκεφθείτε το κατάστημα.

Περιορισμοί και προειδοποιήσεις

Διαβάστε προσεκτικά το παρόν έγγραφο πριν χρησιμοποιήσετε τη συσκευή. Ο βραστήρας προορίζεται μόνο για οικιακή χρήση και δεν επιτρέπεται να χρησιμοποιείται σε εξωτερικούς χώρους. Η συσκευή δεν προορίζεται για χρήση από παιδιά κάτω των 14 ετών ή από άτομα με μειωμένες σωματικές, πνευματικές ή διανοητικές ικανότητες, εάν δεν έχουν επαρκή εμπειρία ή γνώση της λειτουργίας της συσκευής, και εάν δεν βρίσκονται υπό την επίβλεψη ατόμου υπεύθυνου για την ασφάλειά τους. Πριν από τη χρήση, βεβαιωθείτε ότι η ονομαστική τάση και η συχνότητα που αναφέρονται στα τεχνικά χαρακτηριστικά αντιστοιχούν στην τάση ηλεκτρικής εγκατάστασης. Μη χρησιμοποιείτε κατεστραμμένη συσκευή. Οι επισκευές στη συσκευή πρέπει να εκτελούνται από εξειδικευμένο τεχνικό από εξουσιοδοτημένο κέντρο σέρβις. Μην αφήνετε το καλώδιο ρεύματος να έρχεται σε επαφή με αιχμηρά αντικείμενα ή καυτές επιφάνειες. Μην βυθίζετε το φις, το καλώδιο τροφοδοσίας, τον βραστήρα και/ή τη βάση σε νερό ή άλλα υγρά. Εγκαταστήστε τη συσκευή μακριά από εξωτερικές πηγές θερμότητας ή από άλλες ηλεκτρικές συσκευές. Μην ανάβετε άδειο βραστήρα. Μην ανοίγετε το καπάκι του βραστήρα όσο βράζει το νερ, καθώς καιεντός δύο λεπτών μετά το βράσιμο. Να είστε προσεκτικοί όταν ρίχνετε ζεστό νερό, μην γέρνετε τον βραστήρα με το νερό πολύ απότομα. Βεβαιωθείτε ότι το καπάκι είναι καλά κλειστό πριν σηκώσετε τον βραστήρα. Να σηκώνετε τον βραστήρα μόνο από τη λαβή. Μην ρίχνετε νερό κάτω από τη σήμανση "MIN" και πάνω από τη σήμανση "MAX" στο εσωτερικό του περιβλήματος. Χρησιμοποιείτε τη συσκευή μόνο με την παρεχόμενη βάση. Ο βραστήρας προορίζεται μόνο για θέρμανση και βρασμό νερού. Χρησιμοποιήστε επεξεργασμένο νερό για να μειώσετε τη συσσώρευση αλάτων. Να αποσυνδέετε τον βραστήρα από την πρίζα όταν δεν τον χρησιμοποιείτε και πριν τον καθαρίσετε. Μη χρησιμοποιείτε χημικά και επιθετικά απορρυπαντικά, λειαντικές πάστες, απορρυπαντικά που περιέχουν οξέα και διαλύτες, ούτε μεταλλικά σφουγγάρια για τον καθαρισμό. Μην επιτρέπετε στα παιδιά να χρησιμοποιούν τη συσκευή ή/και να παίζουν με αυτή. Λεπτομερείς πληροφορίες μπορείτε να βρείτε στο πλήρες εγχειρίδιο χρήσης που είναι διαθέσιμο για λήψη από την ιστοσελίδα aeno.com/documents.

Ένδειξη λιχνιών LED

Ένδειξη	Κατάσταση	Περιγραφή
	Ανάβει με λευκ	Ο βρασμός του νερού ενεργοποιημένος
	Λευκό που αναβοσβήνει	Ενεργοποίηση λειτουργίας σύζευξης με το smartphone
	Δεν ανάβει	Ο βρασμός νερού ή η σύζευξη ολοκληρώθηκε/διακόπηκε ή η συσκευή είναι απενεργοποιημένη
	Ανάβει με λευκ	Η λειτουργία τήρησης θερμοκρασίας ενεργοποιήθηκε
	Λευκό που αναβοσβήνει	Ενεργοποίηση λειτουργίας σύζευξης με το smartphone. Η θερμοκρασία του νερού στον βραστήρα είναι υψηλότερη από την καθορισμένη θερμοκρασία
	Δεν ανάβει	Τήρηση της θερμοκρασίας ή της σύζευξης ολοκληρώθηκε/ματαιώθηκε ή η συσκευή είναι απενεργοποιημένη

Λειτουργίες κουμπιών

Κουμπί	Δράση	Περιγραφή
Κουμπί "Start/Stop"		
	Πατήστε μια φορά	Έναρξη της διαδικασίας βρασμού του νερού· διακοπή της διαδικασίας βρασμού, θέρμανσης ή διατήρησης της θερμοκρασίας
	Πάτημα και κράτηση πατημένο	Ενεργοποίηση λειτουργίας σύζευξης

Κουμπί	Δράση	Περιγραφή
Κουμπί επιλογής και της τήρησης θερμοκρασίας		
	Πατήστε μια φορά	Επιλογή θερμοκρασίας θέρμανσης νερού

Προετοιμασία για πρώτη χρήση

Πριν χρησιμοποιήσετε τη συσκευή για πρώτη φορά, καθαρίστε την κάνοντας τα εξής:

1. Ανοίξτε τη συσκευασία και αφαιρέστε τη συσκευή. Αφαιρέστε τα υλικά συσκευασίας.
2. Τοποθετήστε τη βάση σε μια επίπεδη, σταθερή επιφάνεια.
3. Ανοίξτε το καπάκι του βραστήρα και ρίξτε νερό μέχρι την ένδειξη "MAX".
4. Κλείστε καλά το καπάκι και τοποθετήστε τον βραστήρα στη βάση.
5. Τοποθετήστε το φινιρίσμα στην πρίζα.
6. Πατήστε το κουμπί ☺: μετά από ηχητικό σήμα θα ξεκινήσει η θέρμανση του νερού.
7. Περιμένετε μέχρι να βράσει το νερό και να ακουστούν τρία ηχητικά σήματα.
8. Βγάλτε τον βραστήρα από τη βάση και στραγγίστε προσεκτικά το νερό.

ΠΡΟΣΟΧΗ! Μη χρησιμοποιείτε για πόση το νερό μετά από τους δύο πρώτους βρασμούς.

9. Αφήστε τη συσκευή να κρυώσει και επαναλάβετε τα βήματα 3–8.

10. Αφού κρυώσει εντελώς η συσκευή, σκουπίστε την εξωτερική και την εσωτερική επιφάνεια με στεγνό πανί.

Εκμετάλλευση της συσκευής

1. Ανοίξτε το καπάκι και βλτε την απαιτούμενη ποσότητα νερού στο βραστήρα.

Σημείωση. Μην ρίχνετε νερό κάτω από τη σήμανση "MIN" και πάνω από τη σήμανση "MAX" στο εσωτερικό του περιβλήματος.

2. Κλείστε καλά το καπάκι και τοποθετήστε τον βραστήρα στη βάση.

- **Βρασμός.** Ακολουθήστε τα βήματα 6–7 στην ενότητα "Προετοιμασία για πρώτη χρήση".
- **Βρασμός με τήρηση της επιλεγμένης θερμοκρασίας.** Πατήστε το κουμπί ☺ και, στη συνέχεια, με το κουμπί Ⓜ να επιλέξετε την απαιτούμενη θερμοκρασία: ο

βραστήρας θα θερμάνει το νερό στους 100 °C και θα μεταβεί σε λειτουργία τήρησης της επιλεγμένης θερμοκρασίας για 24 ώρες.

- **Θέρμανση με τήρηση της επιλεγμένης θερμοκρασίας.** Χρησιμοποιήστε το κουμπί  για να επιλέξετε την απαιτούμενη θερμοκρασία: ο βραστήρας θα θερμάνει το νερό στην επιλεγμένη θερμοκρασία και θα τη διατηρήσει για 24 ώρες. **Σημείωση.** Αυτή η λειτουργία δεν προϋποθέτει βρασμό νερού.

Σημείωση. Μπορείτε να διακόψετε το βρασμό ή τη θέρμανση ενώ διατηρείτε τη θερμοκρασία πατώντας ξανά το κουμπί . Ο βρασμός ή η θέρμανση θα απενεργοποιηθούν αμέσως αυτόματα όταν αφαιρεθεί ο βραστήρας από τη βάση, και η τήρηση της θερμοκρασίας – 3 λεπτά μετά από την αφαίρεση από τη βάση.

Διαχείριση εξ αποστάσεως

Σημείωση. Κατά τη σύνδεση της συσκευής στην εφαρμογή, συνιστάται να βρίσκεστε όσο το δυνατόν πιο κοντά στον βραστήρα και, εάν είναι δυνατόν, στο δρομολογητή Wi-Fi.

1. Βαλτε την απαιτούμενη ποσότητα νερού στο βραστήρα. Κλείστε καλά το καπάκι και τοποθετήστε τον βραστήρα στη βάση. Τοποθετήστε το φιλτράκι στην πρίζα.
2. Συνδέστε το smartphone σας σε δίκτυο Wi-Fi (2,4 GHz).
3. Κατεβάστε την εφαρμογή AENO για κινητά από το Google Play ή το App Store και εγγραφείτε με νέο λογαριασμό ή συνδεθείτε στον λογαριασμό χρήστη σας.
4. Στην κύρια οθόνη της εφαρμογής πατήστε "Προσθήκη συσκευής". Εάν έχετε συσκευές ήδη συνδεδεμένες στην εφαρμογή, κάντε κλικ στο "+" στην επάνω δεξιά γωνία και επιλέξτε "Προσθήκη συσκευής".

Σημείωση. Όταν εμφανίζονται απορίες συστήματος ότι ενεργοποιούν τις βοηθητικές λειτουργίες στο smartphone σας, ακολουθήστε τις συστάσεις που αναφέρονται.

5. Στο παράθυρο που ανοίγει, επιλέξτε την κατηγορία "Βραστήρας".
6. Εισάγετε το όνομα και τον κωδικό πρόσβασης του δικτύου Wi-Fi, εάν τα πεδία δεν συμπληρώνονται αυτόματα, και κάντε κλικ στο "Επόμενο".
7. Πατήστε και κρατήστε πατημένο το κουμπί  μέχρι να αναβοσβήσουν και οι δύο λυχνίες και η συσκευή να δώσει πέντε ηχητικά σήματα.

8. Στην εφαρμογή, στην οθόνη "Οδηγίες σύνδεσης", βάλτε επιλέξτε τη γραμμή "Η ένδειξη αναβοσβήνει" και πατήστε "Επόμενο".
9. Περιμένετε μέχρι να εμφανιστεί η οθόνη αυτόματης αναζήτησης και να εμφανιστεί το μήνυμα "Προστέθηκαν με επιτυχία συσκευές: 1". Κάντε κλικ στο "Τέλος".
10. Βεβαιωθείτε ότι και οι δύο ενδείξεις είναι σβηστές.

Σημείωση. Εάν η σύνδεση αποτύχει, βεβαιωθείτε ότι η συσκευή σας είναι συνδεδεμένη στο δίκτυο τροφοδότησης και ενεργοποιημένη, ελέγξτε τις ρυθμίσεις του δρομολογητή Wi-Fi στη διεύθυνση aeno.com/router-help. Δγάλτε τον βραστήρα από τη βάση, τοποθετήστε τον ξανά πάνω στη βάση και επανασυνδέστε τον.

Σημείωση. Η συσκευή μπορεί επίσης να ελεγχθεί μέσω φωνητικών βοηθών. Λεπτομερείς πληροφορίες είναι διαθέσιμες στο πλήρες εγχειρίδιο οδηγιών στη διεύθυνση aeno.com/documents.

Καθαρισμός και συντήρηση

ΠΡΟΣΟΧΗ! Πριν τον καθαρίσετε, αποσυνδέστε τον βραστήρα και αφήστε τον να κρυώσει. Σκουπίστε το εξωτερικό του βραστήρα με ένα μαλακό πανί βρεγμένο σε ζεστό νερό ή ένα ήπιο διάλυμα σαπουνιού. Στη συνέχεια, σκουπίστε με ένα μαλακό πανί βρεγμένο με καθαρό νερό και σκουπίστε στεγνά.

Αφαίρεση αλάτων

Συχνότητα (όταν χρησιμοποιείται ο βραστήρας 3–5 φορές την ημέρα): σκληρό και πολύ σκληρό νερό – μία φορά το μήνα· νερό μέτριας σκληρότητας ή μαλακό – μία φορά κάθε 2–3 μήνες.

Μέσα αφαίρεσης αλάτων και μέθοδοι καθαρισμού

Πίνακας ξύδι	Κιτρικό οξύ	Αφαλάτωση
Βάλτε στον βραστήρα με 0,5 λίτρο ξύδι (6 % ή 9 %) και αφήστε για 1 ώρα χωρίς να βράσει. Αδειάστε τον βραστήρα, πλύνετε τον βραστήρα γειμίζοντας και στραγγίζοντας νερό 5–6 φορές	Βράστε 0,5 λίτρο νερό. Προσθέστε 25 γρ. κιτρικού οξέος και αφήστε το για 15 λεπτά. Αδειάστε το περιεχόμενο, πλύνετε τον βραστήρα γειμίζοντας και στραγγίζοντας νερό 5–6 φορές	Ακολουθήστε τις οδηγίες του κατασκευαστή στη συσκευασία του προϊόντος

Αντιμετώπιση πιθανών προβλημάτων

- **Ο βραστήρας δεν ενεργοποιείται.** Πιθανές αιτίες: ελαττωματική πρίζα· ο βραστήρας δεν τοποθετείται στη βάση. Λύση: ελέγξτε ότι η πρίζα λειτουργεί σωστά συνδέοντας μια άλλη συσκευή σε αυτήν· τοποθετήστε το βραστήρα στη βάση.
- **Ο βραστήρας σβήνει λίγα δευτερόλεπτα μετά την ενεργοποίησή του.** Πιθανή αιτία: έλλειψη νερού ή μικρή ποσότητα. Λύση: αποσυνδέστε τον βραστήρα από την πρίζα. Περιμένετε να κρυώσει και επαναλάβετε τις οδηγίες στην ενότητα "Λειτουργία συσκευής".
- **Ο βραστήρας δεν μπορεί να συνδεθεί στην εφαρμογή.** Πιθανή αιτία: το smartphone είναι πολύ μακριά από τον βραστήρα. Λύση: τοποθετήστε το smartphone σας όχι περισσότερο από 5 μέτρα από τον βραστήρα.

ΠΡΟΣΟΧΗ! Εάν καμία από τις προτεινόμενες μεθόδους δε σας βοήθησε στην επίλυση του προβλήματος, επικοινωνήστε με τον προμηθευτή σας ή με ένα εξουσιοδοτημένο κέντρο σέρβις. Μην αποσυναρμολογείτε ή προσπαθείτε να επιδιορθώσετε τη συσκευή μόνοι σας.

H ASBISC διατηρεί το δικαίωμα να τροποποιήσει τη συσκευή και να πραγματοποιήσει αλλαγές και τροποποιήσεις σε αυτό το έγγραφο χωρίς προηγούμενη ειδοποίηση των χρηστών.

H περίοδος εγγύησης και η διάρκεια ζωής είναι 2 έτη από την ημερομηνία αγοράς του προϊόντος. Πληροφορίες κατασκευαστή: ASBISC Enterprises PLC, Iapetou, 1, Agios Athanasios, 4101, Limassol, Cyprus (Κύπρος). Κατασκευασμένο στην Κίνα. Δείτε τη συσκευασία για την ημερομηνία κατασκευής.

Επικαιροποιημένες πληροφορίες και λεπτομερής περιγραφή της συσκευής, καθώς και οδηγίες σύνδεσης, πιστοποιητικά, πληροφορίες σχετικά με εταιρείες που δέχονται αξιώσεις ποιότητας και εγγυήσεις, είναι διαθέσιμες για λήψη στη διεύθυνση aeno.com/documents. Όλα τα εμπορικά σήματα και τα ονόματά τους που αναφέρονται είναι ιδιοκτησία των αντίστοιχων κατόχων τους.

ΑΠΛΟΠΟΙΗΜΕΝΗ ΔΗΛΩΣΗ ΣΥΜΜΟΡΦΩΣΗΣ. Η ASBISC δηλώνει ότι η συσκευή συμμορφώνεται με την Οδηγία 2014/53/ΕΕ. Το πλήρες κείμενο της Δήλωσης Συμμόρφωσης ΕΕ διατίθεται στην ακόλουθη διεύθυνση web: aeno.com/userfiles/files/Certificates/CE/EK7S-EK8S.pdf.

EST Elektriline nutikas veekeetja **AENO™** on mõeldud joogivee soojendamiseks ja keetmiseks.

Model	AEK0007S	AEK0007S-UK	AEK0008S	AEK0008S-UK
Värv	Must	Must	Valge	Valge
Pistik tüüp	E/F	G	E/F	G

Tehnilised andmed

Sisendparameetrid: 220–240 V (AC), 50–60 Hz, 8,7 A, 1850,0–2200,0 W. Wi-Fi sagedus: 2,4 GHz. Emissioonivõimsus: +20 dBm / 100 mW. Kasutatav maht: 1,7 l. Keemisaeg: kuni 6 min. Juhtimine: käsitsi, kaugjuhtimine (AENO rakendus, häälassistendid). **Režiimid: käsitsi juhtimine** – keetmine, soojendamise valitud temperatuuri säilitamisega (+40 °C, +55 °C, +80 °C, +90 °C) kuni 24 tundi; **juhtimine rakenduse kaudu** – keetmine, soojendamise valitud temperatuuri säilitamisega (+40...+99 °C) kuni 24 tundi. Suurus (p×l×k): 212×162,3×262 mm. Kannu materjal: roostevaba teras. Toitekaabli pikkus: 0,75 m. Töö- ja ladustamistingimused: temperatuur 0...+40 °C, suhteline õhuniiskus 30–80 % (mittekondenseeruv).

Tarnekomplekt

Elektriline nutikas veekeetja **AENO™**, alus, kiirjuhend.

Seadme elemendid ja tarvikud (vt joonis)

1 – kaas, 2 – kaane avamise nupp, 3 – käepide, 4 – alus, 5 – pistik, 6 – nupp ⏻ („Start/Stop“), 7 – nupp ⏸ (temperatuuri valimine ja säilitamine), 8 – temperatuuri säilitamise indikaator, 9 – keetmine indikaator, 10 – ekraan.

Piirangud ja hoiatused

Enne seadme kasutamist lugege seda dokumenti hoolikalt läbi. Veekeetja on mõeldud ainult koduseks kasutamiseks ja seda ei tohi kasutada välitingimustes. Seade ei ole ette nähtud kasutamiseks alla 14-aastastele lastele või füüsiliselt, vaimselt või intellektuaalselt piiratud võimetega isikutele, kui neil

Kui teil tekib küsimusi või raskusi AENO seadme kasutamisel, võtke palun ühendust klienditoega aadressil support@aeno.com või veebivestluse kaudu aadressil aeno.com/service-and-warranty. Spetsialistid aitavad teil aru saada, nii et te ei pea raiskama aega ja vaeva poe külastamisega.



ei ole piisavat kogemust või teadmisi seadme kasutamisest, ja kui nad ei ole nende ohutuse eest vastutava isiku järelevalve all. Enne kasutamist veenduge, et tehnilistes andmetes näidatud nimipinge ja sagedus vastavad toiteallika parameetritele. Ärge kasutage kahjustatud seadet. Seadme remonti peab teostama kvalifitseeritud tehnik volitatud teeninduskeskuses. Ärge laske toitekaabli kokku puutuda teravate esemete või kuumade pindadega. Ärge kastke pistikut, toitekaabli, veekeetjat ja/või alust vette või muudesse vedelikesse. Paigaldage seade eemal välistest soojusallikatest või muudest elektriseadmetest. Ärge lülitage tühja veekeetjat sisse. Ärge avage veekeetja kaasat vee keetmise ajal ja kahe minuti jooksul pärast keetmist. Olge kuuma vee valamisel ettevaatlik, ärge kallutage veekeetjat veega liiga järsult. Enne veekeetja töstmist veenduge, et kaas oleks tihedalt suletud. Tõstke veekeetjat ainult käepidemest. Ärge valage vett alla korpuse siseküljel oleva „MIN“-märgi ja üle „MAX“-märgi. Kasutage seadet ainult koos kaasasoleva alusega. Veekeetja on mõeldud ainult vee soojendamiseks ja keetmiseks. Kasutage töödeldud vett, et vähendada katlakivi teket. Kui veekeetja ei kasutata ja enne selle puhastamist tõmmake see vooluvõrgust välja. Ärge kasutage puhastamiseks keemilisi ja agressiivseid pesuaineid, abrasiivseid pastasid, happeid ja lahusteid sisaldavaid tooteid, samuti metallkäsnaid. Ärge lubage lastel seadet kasutada ja/või sellega mängida. Üksikasjalik teave on esitatud täielikus kasutusjuhendis, mis on saadaval veebilehel aeno.com/documents.

LED-indikaator

Indikaator	Staatus	Kirjeldus
	Põleb valgelt	Vee keetmine on sisse lülitatud
	Vilkuv valgelt	Nutitelefoni paaritus režiimi aktiveerimine
	Ei põle	Vee keetmine või sidumine lõpetatud/katkestatud või seade on välja lülitatud
	Põleb valgelt	Temperatuuri säilitamine režiim aktiveeritud

Indikaator	Staatus	Kirjeldus
	Vilkuv valgelt	Nutitelefoni paaritus režiimi aktiveerimine. Vee temperatuur veekeetjas on kõrgem kui seatud temperatuur
	Ei põle	Temperatuuri säilitamine või sidumine lõpetatud/katkestatud või seade on välja lülitatud

Nupu funktsioonid

Nupp	Tegevus	Kirjeldus
„Start/Stop“ nupp		
	Ühekordne vajutamine	Käivitab vee keetmise; katkestab keetmise, soojendamise või temperatuuri säilitamise
	Vajutamine ja hoidmine	Paaritus režiimi aktiveerimine
Temperatuuri valimise ja säilitamise nupp		
	Ühekordne vajutamine	Vee soojendamiseks temperatuuri valimine

Ettevalmistused esmaseks kasutamiseks

Enne seadme esmakordset kasutamist puhastage see järgmiselt:

1. Avage pakend ja võtke seade välja. Eemaldage pakkematerjalid.
2. Paigaldage alus tasasele, stabiilsele pinnale.
3. Avage veekeetja kaas ja täitke veega märgini „MAX“.
4. Sulgege kaas tihedalt ja asetage veekeetja alusele.
5. Ühendage pistik pistikupesasse.
6. Vajutage nuppu : pärast helisignaali hakkab vesi soojenema.
7. Oodake, kuni vesi keeb ja kostub kolm helisignaali.
8. Eemaldage veekeetja aluselt ja laske vesi ettevaatlikult ära.

TÄHELEPANU! Ärge kasutage pärast kahte esimest keetmist saadud vett joogiks.

9. Laske seadmel jahtuda ja korrake punktid 3–8.



10. Pärast seadme täielikku jahtumist pühkige välis- ja sisemust kuiva lapiga.

Seadme kasutamine

1. Avage kaas ja täitke veekeetjale nõutava veekogusega.

Märkus. Ärge valage vett alla korpuse siseküljel oleva „MIN“-märgi ja üle „MAX“-märgi.

2. Sulgege kaas tihedalt ja asetage veekeetja alusele.

- **Keetmine.** Järgige peatükis „Ettevalmistused esmaseks kasutamiseks“ toodud punktid 6–7.
- **Keetmine valitud temperatuuri säilitades.** Vajutage nuppu  ja seejärel kasutage nuppu  soovitud temperatuuri valimiseks: veekeetja soojendab vett 100 °C-ni ja lülitub 24 tundi temperatuuri säilitamise režiimi.
- **Soojendamise valitud temperatuuri säilitamisega.** Vajutage nuppu  ja valida soovitud temperatuur: veekeetja soojendab vett valitud temperatuurini ja säilitama seda 24 tundi.

Märkus. See režiim ei hõlma vee keetmist.

Märkus. Võite katkestada keetmise või soojendamise valitud temperatuuri säilitamisega, vajutades uuesti nuppu . Keetmine või soojendamise lülitub samuti kohe ja automaatselt välja, kui veekeetja eemaldatakse alus, temperatuuri säilitamine lülitub välja 3 minutit pärast veekeetja eemaldamist alus.

Kaugjuhtimine

Märkus. Soovitatav on jääda võimalikult lähedale veekeetjale ja võimaluse korral ka Wi-Fi ruuterile, kui seade on rakendusega ühendatud.

1. Täitke veekeetjale nõutava veekogusega. Sulgege kaas tihedalt ja asetage veekeetja alusele. Ühendage pistik pistikupessa.
2. Ühendage nutitelefoni Wi-Fi-võrku (2,4 GHz).
3. Laadige AENO mobiilirakendus alla Google Play või App Store'ist ja registreeri uus konto või logi sisse oma kasutajakontole.
4. Vajutage rakenduse põhiekraanil „Lisa seade“. Kui teil on juba seadmeid rakendusega ühendatud, vajutage paremas ülanurgas olevale „+“ ja valige „Lisa seade“.

Märkus. Kui süsteem palub teil aktiveerida oma nutitelefoni lisafunktsioonid, järgige selles antud nõuandeid.

5. Avanenud aknas valige kategooria „Veekeetja“.

6. Sisestage oma Wi-Fi võrgu nimi ja parool, kui väljad ei ole automaatselt täidetud, ja vajutage „Järgmine“.

7. Vajutage ja hoidke nuppu  seda all kuni mõlemad indikaatorid hakkavad vilkuma ja seade annab viis korda helisignaali.

8. Rakenduse ekraanil „Ühendusjuhised“ märgistage ruut „Indikaatorituli vilgub“ ja vajutage „Järgmine“.

9. Oodake, kuni kuvatakse ekraan „Automaatne otsing“ ja ilmub teade „Edukalt lisatud seadmeid: 1“. Vajutage „Valmis“.

10. Kontrollige, et mõlemad indikaatorid on välja lülitatud.

Märkus. Kui ühendus ei õnnestu, veenduge, et seade on ühendatud vooluallikaga ja sisse lülitatud, kontrollige Wi-Fi ruuteri seadeid aadressil aeno.com/router-help. Eemaldage veekeetja aluselt, pange see tagasi ja korra ühendamisprotsessi.

Märkus. Seadet saab juhtida ka häälassistentide kaudu. Üksikasjalik teave on saadaval täielikus kasutusjuhendis veebilehel aeno.com/documents.

Puhastamine ja hooldus

TÄHELEPANU! Enne puhastamist tõmmake veekeetja vooluvõrgust välja ja laske veekeetjal jahtuda.

Pühkige veekeetja välispinda sooja veega või maheda seebilahusega immutatud pehme lapiga. Seejärel pühkige puhta veega niisutatud pehme lapiga ja pühkige kuivaks.

Katlakivieemaldamine

Sagedus (kui veekeetjat kasutatakse 3–5 korda päevas): kõva ja väga kõva vesi – üks kord kuus; keskmise karedusega või pehme vesi – üks kord 2–3 kuu jooksul.

Katlakivieemaldusvahendid ja puhastusmeetodid

Lauaäädikas	Sidrunhape	Katlakivieemaldusvahend
Täitke veekeetjale 0,5 l äädikat (6 % või 9 %), jätke 1 tunniks	Keetke 0,5 l vett. Lisage 25 g sidrunhapet ja ja	Järgige tootja pakendil olevaid juhiseid

Lauaäädikas	Sidrunhape	Katlakivieemaldusvahend
ilma keetmata. Vala sisu välja, loputa veekeetja, valades ja tühjendades vett 5–6 korda	jätke 15 minutiks seisma. Vala sisu välja, loputa veekeetja, valades ja tühjendades vett 5–6 korda	

Võimalike rikete kõrvaldamine

- **Veekeetja ei lülitu sisse.** Võimalikud põhjused: vigane pistikupesa; veekeetja ei ole asetatud alusele. Lahendus: kontrollige, kas pistikupesa on töökorras, ühendades teise seadme; asetage veekeetja alusele.
- **Veekeetja lülitub välja mõni sekund pärast sisselülitamist.** Võimalik põhjus: vee puudumine või vähesus. Lahendus: ühendage veekeetja vooluvõrgust lahti. Oodake, kuni seade on jahtunud, ja korrake punktis „Seadme kasutamine“ toodud juhiseid.
- **Ei saa veekeetjat rakendusega ühendada.** Võimalik põhjus: nutitelefon on veekeetjast liiga kaugel. Lahendus: asetage oma nutitelefon mitte kaugemale kui 5 m kaugusele veekeetjast.

TÄHELEPANU! Kui ükski soovitatud meetoditest ei aita probleemi lahendada, võtke ühendust oma tarnija või volitatud teeninduskeskusega. Ärge võtke seadet lahti ega üritage seda ise parandada.

ASBISC jätab endale õiguse muuta seadet ning teha muudatusi ja parandusi käesolevasse dokumenti ilma kasutajate eelneva teavitamiseta.

Garantiaaeg ja kasutusiga on 2 aastat alates toote ostukuupäevast.

Tootja andmed: ASBISC Enterprises PLC, Iapetou, 1, Agios Athanasios, 4101, Limassol, Cyprus (Küpros). Valmistatud Hiinas. Tootmiskuupäeva vt pakendilt.

Ajakohastatud teave ja seadme üksikasjalik kirjeldus, samuti ühendamisjuhised, sertifikaadid, teave kvaliteedinõudeid ja garantiisid aktsepteerivate ettevõtete kohta on allalaaditav aadressil aeno.com/documents. Kõik mainitud kaubamärgid ja margined on nende vastavate omanike omand.

LIHSTUSTATUD VASTAVUSDEKLARATSIOON. ASBISC deklareerib käesolevaga, et seade vastab direktiivile 2014/53/EU. ELI vastavusdeklaratsiooni täistekst on kättesaadav järgmisel veebiaadressil: aeno.com/userfiles/files/Certificates/CE/EK75-EK8S.pdf.

FRA La bouilloire électrique intelligente **AENO™** est conçue pour chauffer et faire bouillir l'eau potable.

Modèle	AEK0007S	AEK0007S-UK	AEK0008S	AEK0008S-UK
Couleur	Noire	Noire	Blanche	Blanche
Type de fiche	E/F	G	E/F	G



Spécifications techniques

Paramètres d'entrée : 220-240 V (AC), 50-60 Hz, 8,7 A, 1850,0-2200,0 W. Fréquence Wi-Fi : 2,4 GHz. Puissance de rayonnement : +20 dBm / 100 mW. Capacité utile : 1,7 l. Temps d'ébullition : jusqu'à 6 min. Commande : manuelle, à distance (application AENO, assistants vocaux). **Modes : commande manuelle** – ébullition, chauffage avec maintien de la température sélectionnée (+40 °C, +55 °C, +80 °C, +90 °C) jusqu'à 24 heures ; **commande via l'application** – ébullition, chauffage avec maintien de la température sélectionnée (+40...+99 °C) jusqu'à 24 heures. Dimensions (L×L×H) : 212×162,3×262 mm. Matériau de l'ampoule : acier inoxydable. Longueur du câble d'alimentation : 0,75 m. Conditions de fonctionnement et de stockage : température 0...+40 °C, humidité relative 30-80 % (sans condensation).

Contenu de l'emballage

Bouilloire électrique intelligente **AENO™**, socle, guide de démarrage rapide.

Éléments de l'appareil et accessoires (voir figure)



1 – couvercle, 2 – bouton d'ouverture du couvercle, 3 – poignée, 4 – socle, 5 – fiche, 6 – touche  (« Marche/Arrêt »), 7 – touche  (sélection et maintien de la température), 8 – indicateur de maintien de la température, 9 – indicateur d'ébullition, 10 – écran.

Si vous avez des questions ou des difficultés à utiliser votre appareil **AENO**, veuillez contacter l'équipe d'assistance par courrier électronique à l'adresse **support@aeno.com** ou par chat en ligne à l'adresse **aeno.com/service-and-warranty**. Des spécialistes peuvent vous aider à faire la part des choses, ce qui vous évite de perdre du temps et de l'énergie à vous rendre dans un magasin.



Restrictions et avertissements

Lisez attentivement ce document avant d'utiliser l'appareil. La bouilloire est uniquement destinée à un usage domestique et ne doit pas être utilisée à l'extérieur. L'appareil n'est pas destiné à être utilisé par des enfants de moins de 14 ans ou par des personnes aux capacités physiques, mentales ou intellectuelles réduites si elles n'ont pas acquis une expérience ou une connaissance suffisante de son fonctionnement, et si elles ne sont pas sous la surveillance d'une personne responsable de leur sécurité. Avant toute utilisation, assurez-vous que la tension et la fréquence nominales indiquées dans les caractéristiques techniques correspondent aux paramètres du réseau électrique. N'utilisez pas un appareil endommagé. L'appareil doit être réparé par un technicien qualifié dans un centre de service agréé. Ne laissez pas le câble d'alimentation entrer en contact avec des objets pointus ou des surfaces chaudes. N'immergez pas la fiche, le câble d'alimentation, la bouilloire et/ou le socle dans l'eau ou d'autres liquides. Installez l'appareil à l'écart des sources de chaleur externes ou d'autres appareils électriques. Ne mettez pas en marche une bouilloire vide. N'ouvrez pas le couvercle de la bouilloire pendant que l'eau bout et pendant les deux minutes qui suivent l'ébullition. Soyez prudent lorsque vous versez de l'eau chaude, n'inclinez pas la bouilloire avec de l'eau trop brusquement. Avant de soulever la bouilloire, assurez-vous que le couvercle est bien fermé. Soulevez la bouilloire par la poignée uniquement. Ne versez pas d'eau en dessous du repère « MIN » et au-dessus du repère « MAX » à l'intérieur du boîtier. N'utilisez l'appareil qu'avec le socle fourni. La bouilloire est uniquement destinée à chauffer et à faire bouillir de l'eau. Utilisez de l'eau traitée pour réduire l'accumulation de calcaire. Débranchez la bouilloire lorsqu'elle n'est pas utilisée et avant de la nettoyer. N'utilisez pas de détergents chimiques ou agressifs, de pâtes abrasives, d'acides, de solvants ou d'éponges métalliques pour le nettoyage. Ne laissez pas les enfants utiliser l'appareil et/ou jouer avec lui. Des informations détaillées sont disponibles dans le manuel d'utilisation complet, disponible pour téléchargement sur aeno.com/documents.

Indicateurs LED

Indicateur	État	Description
	Allumé en blanc	L'ébullition de l'eau est activée
	Clignote en blanc	L'activation du mode d'appairage avec le smartphone
	Ne s'allume pas	L'ébullition de l'eau ou l'appairage sont terminés/interrompus ou l'appareil est éteint
	Allumé en blanc	Le mode de maintien de la température est activé
	Clignote en blanc	L'activation du mode d'appairage avec le smartphone. La température de l'eau dans la bouilloire est supérieure à la température réglée
	Ne s'allume pas	Le maintien de la température ou l'appairage sont terminés/interrompus ou l'appareil est éteint

Fonctions des touches

Touche	Action	Description
Touche « Marche/Arrêt »		
	Appuyez une fois	Commencer à faire bouillir l'eau ; interrompre l'ébullition, le chauffage ou le maintien de la température
	Appuyez et maintenez	Activer le mode d'appairage
Touche de sélection et de maintien de la température		
	Appuyez une fois	Sélectionner la température de chauffage de l'eau

Préparation à la première utilisation

Avant d'utiliser l'appareil pour la première fois, nettoyez-le en procédant comme suit :

1. Ouvrez l'emballage et retirez l'appareil. Retirez les matériaux d'emballage.
2. Placez le socle sur une surface plane et stable.
3. Ouvrez le couvercle de la bouilloire et remplissez-la d'eau jusqu'au repère « MAX ».
4. Fermez le couvercle hermétiquement et placez la bouilloire sur le socle.
5. Insérez la fiche dans la prise.
6. Appuyez sur la touche  : après un bip, l'eau commence à chauffer.
7. Attendez que l'eau bout et que trois bips retentissent.
8. Retirez la bouilloire de son socle et égouttez soigneusement l'eau.

ATTENTION ! L'eau obtenue après les deux premières ébullitions ne doit pas être consommée.

9. Laissez l'appareil refroidir et répétez les étapes 3–8.



10. Une fois que l'appareil a complètement refroidi, essuyez les surfaces extérieures et intérieures avec un chiffon sec.

Utilisation de l'appareil

1. Ouvrez le couvercle et versez la quantité d'eau nécessaire dans la bouilloire.

Note. Ne versez pas d'eau en dessous du repère « MIN » et au-dessus du repère « MAX » à l'intérieur du boîtier.

2. Fermez le couvercle hermétiquement et placez la bouilloire sur le socle.

- **Ébullition.** Suivez les étapes 6–7 de la section « Préparation à la première utilisation ».
- **Ébullition avec maintien de la température sélectionnée.** Appuyez sur la touche  puis utilisez la touche  pour sélectionner la température souhaitée : la bouilloire chauffe l'eau à 100 °C et passe en mode de maintien de la température pendant 24 heures.
- **Chauffage avec maintien de la température sélectionnée.** Appuyez sur la touche  pour sélectionner la température souhaitée : la bouilloire chauffera l'eau à la température sélectionnée et la maintiendra pendant 24 heures.

Note. Ce mode n'implique pas de faire bouillir l'eau.

Note. Vous pouvez interrompre l'ébullition ou le chauffage avec maintien de la température en appuyant à nouveau sur la touche ☺. L'ébullition ou le chauffage s'arrêtent immédiatement et automatiquement lorsque la bouilloire est retirée du socle, le maintien de la température s'arrête 3 minutes après que la bouilloire a été retirée du socle.

Commande à distance

Note. Il est recommandé de rester aussi près que possible de la bouilloire et, si possible, de votre routeur Wi-Fi lorsque l'appareil est connecté à l'application.

1. Versez la bonne quantité d'eau dans la bouilloire. Fermez le couvercle hermétiquement et placez la bouilloire sur le socle. Insérez la fiche dans la prise.
2. Connectez votre smartphone au réseau Wi-Fi (2,4 GHz).
3. Téléchargez l'application mobile AENO sur Google Play ou App Store et créez un nouveau compte ou connectez-vous à votre compte utilisateur.
4. Sur l'écran principal de l'application, appuyez sur « Ajouter un appareil ». Si vous avez déjà des appareils connectés à l'application, appuyez sur « + » dans le coin supérieur droit et sélectionnez « Ajouter un appareil ».

Note. Si le système vous invite à activer les fonctions d'assistance de votre smartphone, suivez les instructions.

5. Dans la fenêtre qui s'ouvre, sélectionnez la catégorie « Bouilloire ».
6. Saisissez le nom et le mot de passe de votre réseau Wi-Fi si les champs ne sont pas remplis automatiquement et appuyez sur « Suivant ».
7. Appuyez et maintenez la touche ☺ jusqu'à ce que les deux LED clignotent et que l'appareil émette cinq bips.
8. Dans l'application, sur l'écran « Instructions de connexion », cochez la case « L'indicateur clignote » et appuyez sur « Suivant ».
9. Attendez que l'écran « Recherche automatique » s'affiche et que le message « Appareils ajoutés avec succès : 1 » apparaisse. Appuyez sur « Terminé ».
10. Assurez-vous que les deux indicateurs sont éteints.

Note. Si la connexion échoue, assurez-vous que l'appareil est connecté au réseau électrique et allumé, vérifiez les paramètres du routeur Wi-Fi sur

aeno.com/router-help. Retirez la bouilloire du socle, remplacez-la sur le socle et reconnectez-la.

Note. Vous pouvez également contrôler l'appareil à l'aide des assistants vocaux. Des informations détaillées sont disponibles dans le manuel d'utilisation complet sur la page web **aeno.com/documents.**

Nettoyage et entretien

ATTENTION ! Avant de procéder au nettoyage, déconnectez la bouilloire du réseau électrique et laissez-la refroidir.

Essayez l'extérieur de la bouilloire avec un chiffon doux imbibé d'eau chaude ou d'une solution savonneuse douce. Essayez ensuite avec un chiffon doux imbibé d'eau propre, puis séchez-le.

Détartrage

Fréquence (en cas d'utilisation de la bouilloire 3 à 5 fois par jour) : eau dure et très dure – une fois par mois ; eau moyennement dure ou douce – une fois tous les 2 à 3 mois.

Détartrants et méthodes de nettoyage

Vinaigre de table	Acide citrique	Détartrant
Versez 0,5 litre de vinaigre (6 % ou 9 %) dans la bouilloire, laissez reposer 1 heure sans faire bouillir. Videz le contenu, lavez la bouilloire en versant et en vidant l'eau 5 à 6 fois	Faites bouillir 0,5 litre d'eau. Ajoutez 25 g d'acide citrique et laissez reposer pendant 15 minutes. Videz le contenu, lavez la bouilloire en versant et en vidant l'eau 5 à 6 fois	Suivez les instructions du fabricant sur l'emballage du produit

Dépannage

- **La bouilloire ne s'allume pas.** Causes possibles : la prise est défectueuse ; la bouilloire n'est pas placée sur le socle. Solution : vérifiez la prise en connectant un autre appareil ; placez la bouilloire sur un socle.
- **La bouilloire s'éteint quelques secondes après avoir été mise en marche.** Cause possible : pas ou peu d'eau. Solution : déconnectez la bouilloire du

réseau électrique. Attendez qu'elle ait refroidi et répétez les instructions de la section « Utilisation de l'appareil ».

- **Impossible de connecter la bouilloire à l'application.** Cause possible : le smartphone est trop éloigné de la bouilloire. Solution : placez votre smartphone à une distance maximale de 5 m de la bouilloire.

ATTENTION ! Si aucune des méthodes proposées ne permet de résoudre le problème, contactez le fournisseur ou un centre de service agréé. Ne démontez pas l'appareil et ne tentez pas de le réparer vous-même.

ASBISC se réserve le droit de modifier l'appareil et d'apporter des révisions et des changements à ce document sans notification préalable aux utilisateurs.

La période de garantie et la durée de vie sont de 2 ans à compter de la date d'achat du produit.

Informations sur le fabricant : ASBISC Enterprises PLC, Iapetou, 1, Agios Athanasios, 4101, Limassol, Cyprus (Chypre). Fabriqué en Chine. La date de fabrication est indiquée sur l'emballage.

Des informations actualisées et une description détaillée de l'appareil, ainsi que des instructions de connexion, des certificats, des informations sur les entreprises acceptant les réclamations de qualité et les garanties, peuvent être téléchargées sur aeno.com/documents. Toutes les marques et tous les noms de marque mentionnés sont la propriété de leurs détenteurs respectifs.

DÉCLARATION DE CONFORMITÉ SIMPLIFIÉE. ASBISC déclare par la présente que l'appareil est conforme à la directive 2014/53/EU. Le texte intégral de la déclaration UE de conformité est disponible à l'adresse suivante : aeno.com/userfiles/files/Certificates/CE/EK75-EK8S.pdf.

HRV Električno pametno kuhalo za vodu **AENO™** dizajnirano je za kuhanje i zagrijavanje pitke vode.

Model	AEK0007S	AEK0007S-UK	AEK0008S	AEK0008S-UK
Boja	Crni	Crni	Bijeli	Bijeli
Vrsta utikača	E/F	G	E/F	G



Specifikacije

Ulazni parametri: 220–240 V (AC), 50–60 Hz, 8,7 A, 1850.0–2200.0 W. Wi-Fi frekvencija: 2,4 GHz. Snaga emitiranja: +20 dBm / 100 mW. Iskoristiva zapremnina: 1,7 l. Vrijeme klučanja: do 6 minuta. Upravljanje: ručno, daljinsko (AENO aplikacija, glasovni pomoćnici). **Načini rada: ručno upravljanje** – prokuhavanje, zagrijavanje uz održavanje odabrane temperature (+40 °C, +55 °C, +80 °C, +90 °C) do 24 sata; **upravljanje putem aplikacije** – prokuhavanje, zagrijavanje uz održavanje odabrane temperature (+40...+99 °C) do 24 sata. Dimenzije (D×Š×V): 212x162,3x262 mm. Materijal bokala: nehrđajući čelik. Duljina kabela za napajanje: 0,75 m. Uvjeti korištenja i skladištenja: temperatura 0...+40 °C, relativna vlažnost 30–80 % (bez kondenzacije).

Paket isporuke

Električno pametno kuhalo za vodu **AENO™**, postolje, kratki korisnički vodič.

Elementi i komponente uređaja (v. sliku)

1 – poklopac, 2 – tipka za otvaranje poklopca, 3 – ručka, 4 – postolje, 5 – utikač, 6 – tipka  ("Start/Stop"), 7 – tipka  (odabir i održavanje temperature), 8 – indikator održavanja temperature, 9 – indikator klučanja, 10 – displej.

Ograničenja i upozorenja

Obvezno pročitajte ovaj dokument prije korištenja uređaja. Kuhalo je namijenjeno samo za kućnu upotrebu i ne smije se koristiti na otvorenom. Ovaj

Ako imate bilo kakvih pitanja ili poteškoća prilikom korištenja AENO uređaja, kontaktirajte podršku putem e-pošte na: **support@aeno.com** ili u online chatu na **aeno.com/service-and-warranty**. Stručnjaci će vam pomoći da riješite problem kako ne biste gubili vrijeme da se ponovo vraćate u prodavnicu.



uređaj nije namijenjen za korištenje od strane djece mlađe od 14 godina ili osoba sa smanjenim fizičkim, mentalnim ili duševnim sposobnostima, osim ako imaju dovoljno iskustva i znanja o tome kako koristiti uređaj i ako su pod nadzorom osobe odgovorne za sigurnost. Prije uporabe provjerite odgovaraju li nazivni napon i frekvencija navedeni u tehničkim specifikacijama parametrima napajanja. Nemojte koristiti oštećeni uređaj. Popravku uređaja treba obavljati samo kvalificirani tehničar iz ovlaštenog servisa. Pazite da kabel za napajanje ne dođe u dodir s oštrim predmetima ili vrućim površinama. Nemojte uranjati utikač, kabel za napajanje, kuhalo i/ili postolja u vodu ili druge tekućine. Stavite uređaj dalje od vanjskih izvora topline ili nekih električnih uređaja. Nemojte uključivati prazno kuhalo za vodu. Ne otvarajte poklopac kuhala dok voda ključa niti dvije minute nakon što voda proklujuča. Budite oprezni kad točite vruću vodu, nemojte prebrzo nagnuti kuhalo s vodom. Provjerite je li poklopac dobro zatvoren prije nego što dignete kuhalo s postolja. Kuhalo podižite samo za ručku. Nemojte ga puniti vodom ispod oznake "MIN" i iznad oznake "MAX" na unutarnjoj strani kućišta. Koristite uređaj samo s isporučenim postoljem. Kuhalo je namijenjeno samo za zagrijavanje i prokuhavanje vode. Da se smanji stvaranje kamenca, koristite samo pročišćenu vodu. Isključite kuhalo iz električne mreže kad ga ne koristite i prije čišćenja. Za čišćenje nemojte koristiti kemijske i agresivne deterdžente, abrazivne paste, proizvode koji sadrže kiseline i otapala, kao ni metalne spužve. Ne dopuštajte da djeca koriste i/ili se igraju s uređajem. Detaljne informacije v. u punom korisničkom priručniku dostupnom za preuzimanje na web stranici aeno.com/documents.

LED indikacija

Indikator	Status	Opis
	Svijetli bijelo	Prokuhavanje vode omogućeno
	Trepče bijelo	Aktiviranje načina povezivanja s pametnim telefonom
	Ne svijetli	Prokuhavanje vode odnosno povezivanje je dovršeno/prekinuto ili je uređaj isključen

Indikator	Status	Opis
	Svijetli bijelo	Aktiviran je način održavanja temperature
	Trepče bijelo	Aktiviranje načina povezivanja s pametnim telefonom. Temperatura vode u kuhlalu je viša od postavljene temperature
	Ne svijetli	Održavanje temperature odnosno povezivanje je dovršeno/prekinuto ili je uređaj isključen

Funkcije tipki

Tipka	Manipulacija	Opis
Tipka "Start/Stop"		
	Pritisnite jednom	Pokretanje procesa ključanja vode; prekid procesa ključanja, zagrijavanja ili održavanja temperature
	Pritisnite i držite	Aktiviranje načina povezivanja
Tipka za odabir i održavanje temperature		
	Pritisnuti jednom	Odabir temperature zagrijavanja vode

Priprema za prvo korištenje

Prije prve uporabe uređaj očistite na sljedeći način:

1. Otvorite paket i izvadite uređaj. Uklonite ambalažni materijal.
2. Stavite postolje na ravnu, stabilnu površinu.
3. Otvorite poklopac kuhlala za vodu i napunite ga vodom do oznake "MAX".
4. Dobro zatvorite poklopac i stavite kuhlalo na postolje.
5. Umetnite utikač u utičnicu.
6. Pritisnite tipku  nakon zvučnog signala pokrene se zagrijavanje vode.
7. Pričekajte da voda proključa i da se oglase tri zvučna signala.
8. Dignite kuhlalo za vodu sa postolja i oprezno ispustite vodu.



POZOR! Vodu dobivenu nakon prva dva prokuhavanja nemojte koristiti za piće.

- Ostavite uređaj da se ohladi i ponovite korake 3–8.
- Nakon što se uređaj potpuno ohladio, obrišite vanjske i unutarnje površine suhom krpom.

Korištenje uređaja

- Otvorite poklopac i napunite kuhalo potrebnom količinom vode.

Napomena. Nemojte ga puniti vodom ispod oznake "MIN" i iznad oznake "MAX" na unutarnjoj strani kućišta.

- Dobroo zatvorite poklopac i stavite kuhalo na postolje.
 - **Prokuhavanje.** Slijedite korake 6–7 u odjeljku "Priprema za prvo korištenje.
 - **Prokuhavanje uz održavanje odabrane temperature.** Pritisnite tipku  i zatim pomoću tipke  odaberite željenu temperaturu: kuhalo će zagrijati vodu na 100 °C i onda prijeći u način rada za održavanje odabrane temperature 24 sata.
 - **Zagrijavanje uz održavanje odabrane temperature.** Pomoću tipke  odaberite željenu temperaturu: kuhalo će zagrijati vodu na odabranu temperaturu i održavati je 24 sata.

Napomena. Ovaj način ne podrazumijeva kuhanje vode.

Napomena. Ponovnim pritiskom na tipku  možete prekinuti kuhanje ili zagrijavanje uz održavanje temperature. Kuhanje ili zagrijavanje također će se odmah automatski isključiti ako se kuhalo ukloni sa postolja, održavanje temperature će se onda prekinuti 3 minute nakon uklanjanja kuhala sa postolja.

Daljinsko upravljanje

Napomena. Prilikom povezivanja uređaja s aplikacijom preporučuje se biti što bliže kuhalu i, ako je moguće, Wi-Fi usmjerivaču.

- Napunite kuhalo potrebnom količinom vode. Dobro zatvorite poklopac i stavite kuhalo na postolje. Umetnite utikač u utičnicu.
- Povežite svoj pametni telefon s Wi-Fi mrežom (2,4 GHz).
- Preuzmite AENO mobilnu aplikaciju s Google Play ili App Store i registrirajte novi račun odnosno prijavite se na svoj korisnički račun.

4. Na glavnom zaslonu aplikacije dodirnite "Dodaj uređaj". Ako već imate uređaje povezane s aplikacijom, kliknite na "+" u gornjem desnom kutu i odaberite "Dodaj uređaj".

Napomena. Ako se prikažu upiti sustava za omogućavanje pomoćnih funkcija na vašem pametnom telefonu, slijedite navedene preporuke.

5. U prozoru koji se otvori odaberite kategoriju "Kuhalo".
6. Unesite naziv i lozinku svoje Wi-Fi mreže ako se polja ne popune automatski i kliknite "Dalje".
7. Pritisnite i držite tipku  dok oba LED indikatora ne zatrepere i uređaj se ne oglasi signalom pet puta.
8. U aplikaciji, na zaslonu "Upute za povezivanje", štiklirajte redak "Indikator treperi" i kliknite "Dalje".
9. Pričekajte da se prikaže zaslon za automatsko pretraživanje i poruka "Uspješno dodani uređaji: 1". Kliknite "Gotovo".
10. Uvjerite se da su oba LED indikatora ugašena.

Napomena. Ako povezivanje ne uspije, provjerite je li vaš uređaj priključen na struju i uključen, provjerite postavke Wi-Fi usmjerivača na aeno.com/router-help. Uklonite kuhalo za vodu sa postolja, onda opet stavite i ponovno se povežite.

Napomena. Uređajem se može upravljati i putem glasovnih pomoćnika. Detaljne informacije dostupne su u punom korisničkom priručniku s uputama na aeno.com/documents.

Čišćenje i održavanje

POZOR! Prije čišćenja, isključite kuhalo iz struje i ostavite ga da se ohladi.

Obrišite vanjski dio kuhala za vodu mekom krpom namočenom u toplu vodu ili blagu otopinu sapuna. Zatim obrišite mekom krpom navlaženom čistom vodom i dobro osušite.

Uklanjanje kamenca

Učestalost (ako se kuhalo koristi 3–5 puta dnevno): tvrda i vrlo tvrda voda – jednom mjesečno; srednje tvrda ili meka voda – jednom svaka 2–3 mjeseca.

Sredstva za uklanjanje kamenca i načini čišćenja

Stolni ocat	Limunska kiselina	Sredstvo za uklanjanje kamenca
Natoite 0,5 l octa (6 % ili 9 %) u kuhalo i ostavite 1 sat bez prokuhavanja. Ispraznite ocat i operite kuhalo tako da 5–6 puta natočite i ispuštite vodu	Zakuhajte 0,5 l vode. Dodajte 25 g limunske kiseline i ostavite na 15 minuta. Ispraznite kuhalo i operite ga tako da 5–6 puta natočite i ispuštite vodu	Slijedite upute proizvođača na ambalaži proizvoda.

Otklanjanje eventualnih grešaka

- **Kuhalo za vodu se ne uključuje.** Mogući uzroci: utičnica ne radi; kuhalo nije stavljeno na postolje. Rješenje: provjerite radi li utičnica ispravno povezivanjem na nju drugog uređaja; stavite kuhalo za vodu na postolje.
- **Kuhalo za vodu se isključuje nekoliko sekundi nakon uključivanja.** Mogući uzrok: u kihalu nema ili je premalo vode. Rješenje: isključite kuhalo za vodu iz električne mreže. Pričekajte da se ohladi i ponovite upute u odjeljku "Korištenje uređaja".
- **Kuhalo se ne može povezati na aplikaciju.** Mogući uzrok: pametni telefon je predaleko od kuhala za vodu. Rješenje: stavite pametni telefon najdalje 5 m od kuhala za vodu.

POZOR! Ako niti jedna od mavedenih opcija ne pomogne riješiti problem, obratite se svom dobavljaču ili ovlaštenom servisnom centru. Nemojte rastavljati uređaj niti ne pokušavajte da ga sami popravite.

ASBISC zadržava pravo da modificira sam uređaj i da unosi izmjene i dopune u ovaj dokument bez prethodne najave za korisnike. Jamstveni rok i radna trajnost je 2 godine od datuma nabavke proizvoda. Podaci o proizvođaču: ASBISC Enterprises PLC, lapetou, 1, Agios Athanasios, 4101, Limassol, Cyprus (Cipar). Proizvedeno u Kini. Datum proizvodnje v. na ambalaži. Ažurirane informacije i detaljan opis uređaja te upute za povezivanje, certifikate, informacije o tvrtkama koje primaju reklamacije glede kvalitete i jamstva, dostupne su za preuzimanje na poveznici aeno.com/documents. Svi navedeni zaštitni znakovi i njihova imena vlasništvo su njihovih vlasnika.

POJEDNOSTAVLJENA IZJAVA O SUKLADNOSTI. ASBISC ovime izjavljuje da je uređaj u skladu sa Smjernicom 2014/53/EU. Cijeli tekst EU Izjave o sukladnosti može se naći na web adresi: aeno.com/userfiles/files/Certificates/CE/EK7S-EK8S.pdf.

HUN Az **AENO™** elektromos intelligens vízforraló ivóvíz melegítésére és forralására szolgál.

Modell	AEK0007S	AEK0007S-UK	AEK0008S	AEK0008S-UK
Színes	Fekete	Fekete	Fehér	Fehér
Dugó típusa	E/F	G	E/F	G



Műszaki adatok

Bemeneti paraméterek: 220–240 V (AC), 50–60 Hz, 8,7 A, 1850,0–2200,0 W. Wi-Fi frekvencia: 2,4 GHz. Sugárzási teljesítmény: +20 dBm / 100 mW. Felhasználható térfogat: 1,7 L. Forrási idő: legfeljebb 6 perc. Vezérlés: kézi, távvezérlés (AENO alkalmazás, hangalapú asszisztensek). **Módok: kézi vezérlés** – forralás, melegedés a kiválasztott hőmérséklet fenntartásával (+40 °C, +55 °C, +80 °C, +90 °C) fenntartásával 24 óráig; **vezérlés az alkalmazáson keresztül** – forralás, melegedés a kiválasztott hőmérséklet fenntartásával (+40...+99 °C) 24 óráig. Méret (H×SZ×M): 212×162,3×262 mm. lombik anyaga: rozsdamentes acél. A tápkábel hossza: 0,75 m. Üzemeltetési és tárolási feltételek: hőmérséklet 0...+40 °C, relatív páratartalom 30–80 % (kondenzáció nélkül).

Ellátási csomag

AENO™ elektromos intelligens vízforraló, alap, gyors üzembe helyezési útmutató.

Készülékelemek és tartozékok (lásd az ábrát)

1 – fedél, 2 – fedélnyitó gomb, 3 – fogantyú, 4 – alap, 5 – dugó, 6 – gomb , („Start/Stop”), 7 – gomb  (hőmérséklet kiválasztása és karbantartás), 8 – hőmérséklet karbantartás jelző, 9 – forrásjelző, 10 – képernyő.



Ha bármilyen kérdése vagy nehézsége merül fel az AENO készülék használatával kapcsolatban, kérjük, lépjen kapcsolatba az ügyfélszolgálattal a **support@aeno.com** e-mail címen vagy az **aeno.com/service-and-warranty** online chaten. A szakemberek segíthetnek a dolgok rendezésében, így nem kell időt és energiát pazarolnia a boltok felkeresésére.

Korlátozások és figyelmeztetések



A készülék használata előtt figyelmesen olvassa el ezt a dokumentumot. A vízforraló kizárólag háztartási használatra készült, és nem használható kültéren. A készüléket 14 év alatti gyermekek, illetve csökkent fizikai, szellemi vagy értelmi képességű személyek nem használhatják, ha nem rendelkeznek kellő tapasztalattal vagy ismeretekkel a készülék működéséről, és ha nem állnak a biztonságukért felelős személy felügyelete alatt. Használat előtt győződjön meg arról, hogy a műszaki adatokban megadott névleges feszültség és frekvencia megfelel a elektromos hálózati feszültségnek. Ne használjon sérült készüléket. A készüléket szakképzett szakembernek kell megjavítania egy hivatalos szervizközpontban. Ne hagyja, hogy a tápkábel éles tárgyakkal vagy forró felületekkel érintkezzen. Ne merítse a dugót, a tápkábelt, a vízforralót és/vagy az alapot vízbe vagy más folyadékba. A készüléket külső hőforrásoktól vagy más elektromos készülékektől távol helyezze el. Ne kapcsoljon be üres vízforralót. Ne nyissa ki a vízforraló fedelét, amíg a víz forr, és a forrás után két percig. Legyen óvatos a forró víz kiöntésekor, ne döntse meg a vízforralót a vízzel túl meredeken. Mielőtt felemelné a vízforralót, győződjön meg róla, hogy a fedél szorosan zárva van. A vízforralót csak a fogantyújánál fogva emelje fel. Ne öntsön vizet a ház belsejében lévő „MIN” jelzés alá és a „MAX” jelzés fölé. A készüléket csak a mellékelt alappal együtt használja. A vízforraló csak víz melegítésére és forralására szolgál. Használjon kezelt vizet a vízkölerakódás csökkentése érdekében. Húzza ki a vízforralót, ha nem használja, és mielőtt megtisztítja a. Ne használjon vegyi vagy agresszív tisztítószereket, csiszoló pasztákat, savakat, oldószereket vagy fémszivacsokat a tisztításhoz. Ne engedje, hogy gyermekek használják és/vagy játszanak a készülékkel. Részletes információk a teljes felhasználói kézikönyvben található, amely letölthető az aeno.com/documents webhelyről.

LED kijelzés

Indikátor	Állapot	Leírás
	Fehéren világít	A forró víz be van kapcsolva

Indikátor	Állapot	Leírás
	Villogó fehér	Az okostelefon párosítási módjának aktiválása
	Nem világít	A vízforralás vagy a párosítás befejeződött/megszakadt vagy a készülék kikapcsolt állapotban van
	Fehéren világít	Hőmérséklet karbantartási üzemmód aktiválva
	Villogó fehér	Aktiválja az okostelefon párosítási módot. A vízforralóban a víz hőmérséklete magasabb a beállított hőmérsékletnél
	Nem világít	Hőmérséklet karbantartás vagy párosítás befejeződött/megszakadt vagy a készülék kikapcsolt állapotban van

Gombfunkciók

Gomb	Akció	Leírás
„Start/Stop” gomb		
	Egy lenyomás	Elindítja a vízforralást; megszakítja a forralást, a fűtést vagy a hőmérséklet fenntartását
	Nyomva tartás	A párosítási mód aktiválása
Hőmérsékletválasztó és karbantartó gomb		
	Egy lenyomás	A vízmelegítési hőmérséklet kiválasztása

Felkészülés az első használatra

A készülék első használatba vétele előtt tisztítsa meg a készüléket a következők szerint:

1. Nyissa ki a csomagolást, és vegye ki a készüléket. Távolítsa el a csomagolóanyagokat.
 2. Helyezze az alapot egy sima, stabil felületre.
 3. Nyissa ki a vízforraló fedelét, és tölts fel vízzel a „MAX” jelzésig.
 4. Zárja le szorosan a fedelet, és helyezze a vízforralót az alapot.
 5. Helyezze be a dugót az aljzatba.
 6. Nyomja meg a ☺ gombot : egy hangjelzés után a víz elkezd melegedni.
 7. Várja meg, amíg a víz felforr és három hangjelzés szólal meg.
 8. Vegye le a vízforralót az alapot, és óvatosan engedje le a vizet.
- FIGYELEM!** Az első két forralás után nyert vizet ne használja ivásra.
9. Hagyja a készüléket lehűlni, és ismételje meg a 3–8 lépést.
 10. Miután a készülék teljesen lehűlt, törölje át a külső és belső felületeket száraz ruhával.

A készülék működése

1. Nyissa ki a fedelet, és önts a szükséges mennyiségű vizet a vízforralóba.
- Megjegyzés.** Ne öntsön vizet a ház belsejében lévő „MIN” jelzés alá és a „MAX” jelzés fölé.
2. Zárja le szorosan a fedelet, és helyezze a vízforralót az alapot.
 - **Forralás.** Kövesse a „Felkészülés az első használatra” című fejezet 6–7 lépéseit.
 - **Forralás a kiválasztott hőmérséklet fenntartása mellett.** Nyomja meg a ☺ gombot, majd a ☹ gombbal válassza ki a kívánt hőmérsékletet: a vízforraló 100 °C-ra melegíti a vizet, és 24 órára hőmérséklet-fenntartó üzemmódba kapcsol.
 - **Fűtés a kiválasztott hőmérséklet fenntartásával.** Nyomja meg a ☹ gombot a kívánt hőmérséklet kiválasztásához: a vízforraló a kiválasztott hőmérsékletre melegíti a vizet, és 24 órán keresztül tartja azt.
- Megjegyzés.** Ebben az üzemmódban nem kell vizet forralni.
- Megjegyzés.** A forralást vagy a hőmérséklet szabályozott fűtést a gomb ☺ ismételt megnyomásával szakíthatja meg. A forrás vagy a melegítés szintén

azonnal kikapcsol, amikor leveszi az alapot az állványról, a hőmérséklet fenntartása pedig 3 perccel az alapról leemelés után.

Távvezérlés

Megjegyzés. Javasoljuk, hogy a lehető legközelebb maradjon a vízfóralóhoz, és ha lehetséges, a Wi-Fi routerhez, amíg a készülék csatlakozik az alkalmazáshoz.

1. Öntse a megfelelő mennyiségű vizet a vízfóralóba. Zárja le szorosan a fedelet, és helyezze a vízfóralót az alapot. Helyezze be a dugót az aljzatba.
2. Csatlakoztassa az okostelefonját egy Wi-Fi hálózathoz (2,4 GHz).
3. Töltse le az AENO mobilalkalmazást a Google Play vagy az App Store áruházból, és regisztráljon új fiókot, vagy jelentkezzen be felhasználói fiókjába.
4. Az alkalmazás képernyőjén koppintson az „Eszköz hozzáadása” lehetőségre. Ha már vannak az alkalmazáshoz csatlakoztatott eszközei, kattintson a jobb felső sarokban lévő „+” gombra, és válassza az „Készülék hozzáadása” lehetőséget.

Megjegyzés. Ha az okostelefonja segítő funkcióinak bekapcsolására vonatkozó rendszerutasításokat kap, kövesse az utasításokat az okostelefon segítő funkcióinak bekapcsolásához.

5. A megnyíló ablakban válassza ki a „Vízfóraló” kategóriát.
6. Adja meg a Wi-Fi hálózat nevét és jelszavát, ha a mezők nem töltődnek ki automatikusan, majd kattintson a „Tovább” gombra.
7. Nyomja meg és tartsa lenyomva a gombot , amíg mindkét LED villogni nem kezd, és a készülék öt hangjelzést nem ad.
8. Az alkalmazásban a „Csatlakozási utasítások” képernyőn jelölje be a „Jelzőfény villog” négyzetet, majd kattintson a „Tovább” gombra.
9. Várjon, amíg megjelenik az „Automatikus keresés” képernyő, és megjelenik a „Sikeresen hozzáadott eszközök: 1” üzenet. Kattintson „Kész”.
10. Ellenőrizze, hogy mindkét jelzőfény ki van-e kapcsolva.

Megjegyzés. Ha a kapcsolat nem sikerül, győződjön meg róla, hogy a készülék be van-e dugva és be van-e kapcsolva, ellenőrizze a Wi-Fi router beállításait az

aeno.com/router-help oldalon. Vegye le a vízfóralót az alapról, helyezze vissza az állványra, és csatlakoztassa újra.

Megjegyzés. A készülék hangalapú asszisztensek segítségével is vezérelhető. Részletes információk a teljes kezelési útmutatóban található az **aeno.com/documents** weboldalon.

Tisztítás és gondozás

FIGYELEM! Tisztítás előtt húzza ki a vízfóralót a hálózathoz, és hagyja kihűlni.

Törölje át a vízfóraló külsejét meleg vízzel vagy enyhe szappanoldattal átitatott puha ruhával. Ezután tiszta vízzel megnedvesített puha ruhával törölje át, majd törölje szárazra.

Vízkömentesítés

Gyakoriság (a vízfóraló napi 3–5-szöri használata esetén): kemény és nagyon kemény víz – havonta egyszer; közepesen kemény vagy lágy víz – 2–3 havonta egyszer.

Vízköoldó szerek és tisztítási módszerek

Asztali ecet	Citromsav	Speciális vízköoldó
Öntsön 0,5 L ecetet (6 %-os vagy 9 %-os) a vízfóralóba, hagyja állni 1 órán át forrás nélkül. Öntse ki a tartalmát, mossa ki a vízfóralót 5–6 alkalommal kiöntve és lecsöpögtetve a vizet	Forraljon fel 0,5 L vizet. Adjunk hozzá 25 g citromsavat, és hagyjuk állni 15 percig. Öntse ki a tartalmát, mossa ki a vízfóralót 5–6 alkalommal kiöntve és lecsöpögtetve a vizet	Kövesse a gyártó utasításait a csomagoláson

Az esetleges meghibásodások kiküszöbölése

- **A vízfóraló nem kapcsol be.** Lehetséges okok: hibás aljzat; a vízfóraló nincs az alapra. Megoldás: ellenőrizze a konnektort egy másik készülék csatlakoztatásával; helyezze a vízfóralót egy alapra.

- **A vízfórraló néhány másodperccel a bekapcsolás után kikapcsol.** Lehetséges ok: nincs vagy kevés víz. Megoldás: húzza ki a vízfórralót a hálózatból. Várja meg, amíg lehűl, és ismétlje meg a „Készülék működtetése” című fejezetben leírtakat.
- **Nem lehet a vízfórralót az alkalmazáshoz csatlakoztatni.** Lehetséges ok: az okostelefon túl messze van a vízfórralótól. Megoldás: helyezze okostelefonját legfeljebb 5 m a vízfórralótól.

FIGYELEM! Ha a javasolt módszerek egyike sem segít a probléma megoldásában, forduljon a szállítójához vagy egy hivatalos szervizközponthoz. Ne szedje szét a készüléket és ne próbálja meg saját maga megjavítani.

Az ASBISC fenntartja a jogot az eszköz módosítására, valamint a jelen dokumentum felülvizsgálatára és módosítására a felhasználók előzetes értesítése nélkül.

A jótállási idő és az élettartam a termék megvásárlásától számított 2 év.

A gyártó adatai: ASBISC Enterprises PLC, Iapetou, 1, Agios Athanasios, 4101, Limassol, Cyprus (Ciprus). Kinában készült. A gyártási dátumot lásd a csomagoláson.

A naprakész információk és a készülék részletes leírása, valamint a csatlakoztatási utasítások, tanúsítványok, a minőségi igényeket és garanciákat elfogadó vállalatokra vonatkozó információk letölthetők az aeno.com/documents weboldalról. Minden említett védjegy és kereskedelmi név a megfelelő tulajdonosok tulajdonát képezi.

EGYSZERŰSÍTETT MEGFELELŐSÉGI NYILATKOZAT. Az ASBISC kijelenti, hogy a készülék megfelel a 2014/53/EU irányelvnek. Az EU-megfelelőségi nyilatkozat teljes szövege a következő internetes címen érhető el: aeno.com/userfiles/files/Certificates/CE/EK7S-EK8S.pdf.

HYE AENO™ էլեկտրական խելացի թելնիկը նախատեսված է խմելու ջուրը տաքացնելու և եռացնելու համար:

Մոդել	AEK0007S	AEK0007S-UK	AEK0008S	AEK0008S-UK
Գույն	Սև	Սև	Սպիտակ	Սպիտակ
Խրոցակի տեսակը	E/F	G	E/F	G

Տեխնիկական բնութագրեր

Մուտքային պարամետրերը. 220–240 Վ (AC), 50–60 Հց, 8,7 Ա, 1850,0–2200,0 Վտ: Wi-Fi հաճախականությունը. 2,4 ԳՀց: Ճառագայթման հզորությունը. +20 դԲմ / 100 մՎտ: Օգտակար ծավալը. 1,7 լ: Եռման ժամանակը. մինչև 6 րոպե: Կառավարումը. ձեռքով, հեռակառավարմամբ (AENO հավելված, ձայնային օգնականներ): **Ռեժիմները. ձեռքով կառավարում** – եռացում, տաքացում մինչև 24 ժամ ընտրված ջերմաստիճանի (+40 °C, +55 °C, +80 °C, +90 °C) պահպանմամբ: **կառավարում հավելվածի միջոցով** – եռացում, տաքացում մինչև 24 ժամ ընտրված ջերմաստիճանի (+40...+99 °C) պահպանմամբ: Չափը (Ե×Լ×Բ). 212×162,3×262 մմ: Կողքայի նյութը. չժանգոտվող պողպատ: Հոսանքի մալուխի երկարությունը. 0,75 մ: Շահագործման և պահման պայմանները. ջերմաստիճանը 0...+40 °C, հարաբերական խոնավությունը 30–80 % (առանց խոսացման):

Առաքման բովանդակությունը

AENO™ էլեկտրական խելացի թելնիկ, տակդիր, օգտագործողի կարճ ուղեցույց:

Սարքի տարրերը և բաղադրիչները (տես նկարը)

- 1 – կափարիչ, 2 – կափարիչի բացման կոճակ, 3 – բռնակ, 4 – տակդիր, 5 – խրոցակ, 6 – կոճակ ⏻ («Start/Stop»), 7 – կոճակ ⏸ (ջերմաստիճանի ընտրություն և պահպանում), 8 – ջերմաստիճանի պահպանման ցուցիչ, 9 – եռացման ցուցիչ, 10 – էկրան:

Մահմանափակումներ և նախագզուշացումներ

Սարքն օգտագործելուց առաջ ուշադիր ծանոթացեք այս փաստաթղթի հետ: Ռեյնիկը նախատեսված է միայն կենցաղային օգտագործման համար և չպետք է օգտագործվի դրսում: Սարքը նախատեսված չէ մինչև 14 տարեկան երեխաների կամ ֆիզիկական,

Եթե AENO սարքի օգտագործման հետ կապված հարցեր կամ դժվարություններ են ծագել, խնդրում ենք կապվել աջակության ծառայության հետ՝ support@aeno.com էլ.փոստով կամ aeno.com/service-and-warranty կայքի առցանց չատում: Մասնագետները կօգնեն Ձեզ պարզել դա, և Ձեզ հարկավոր չի լինի ժամանակ և ջանք ծախսել խանութ այցելելու վրա:



հոգեկան կամ մտավոր հաշմանդամություն ունեցող անձանց օգտագործման համար, եթե նրանք չունեն բավարար փորձ կամ գիտելիքներ սարքի շահագործման վերաբերյալ, և եթե նրանք չեն գտնվում իրենց անվտանգության համար պատասխանատու անձի հսկողության ներքո: Օգտագործելուց առաջ համոզվեք, որ տեխնիկական բնութագրերում նշված անվանական լարումը և հաճախականությունը համապատասխանում են էլեկտրական ցանցի պարամետրերին: Մի օգտագործեք վնասված սարքը: Մարքի վերանորոգումը պետք է իրականացվի լիազորված սպասարկման կենտրոնի որակավորված մասնագետի կողմից: Թույլ մի տվեք, որ հոսանքի մալուխը շփվի սուր առարկաների և տաք մակերեսների հետ: Իտրցոցը, հոսանքի մալուխը, թեյնիկը և (կամ) տակդիրը մի ընկղմե՛ք ջրի կամ այլ հեղուկների մեջ: Մարքը տեղադրեք արտաքին ջերմության աղբյուրներից կամ այլ էլեկտրական սարքերից հեռու: Դատարկ թեյնիկը մի միացրեք : Մի բացեք թեյնիկի կափարիչը, երբ ջուրը եռում է, ինչպես նաև եռալուց հետո երկու րոպեի ընթացքում: Չգույշ եղե՛ք տաք ջուրը լցնելիս, ջրով թեյնիկը շատ կտրուկ մի թեքեք: Թեյնիկը բարձրացնելուց առաջ համոզվեք, որ կափարիչը ամուր փակված է: Թեյնիկը բարձրացրեք միայն բռնակով: Չուրը մի լցրեք «MIN» նշանից ցածր կամ պատշաճի ներսի մասի «MAX» նշանից վեր: Օգտագործեք սարքը միայն տրված տակդիրով: Թեյնիկը նախատեսված է միայն ջրի տաքացման և եռացման համար: Նստվածքի կուտակումը նվազեցնելու համար օգտագործեք մաքրված ջուր: Թեյնիկը հոսանքից անջատեք, եթե այն չի օգտագործվում, ինչպես նաև մաքրելուց առաջ: Մաքրման համար մի օգտագործեք քիմիական և ագրեսիվ լվացող միջոցներ, հիդոլ մածուկներ, թթուներ և լուծիչներ պարունակող միջոցներ, ինչպես նաև մետաղական սպունգեր: Թույլ մի տվեք երխսաներին օգտագործել և/կամ խաղալ սարքի հետ: Մանրամասն տեղեկություններ կարելի է գտնել շահագործման ամբողջական ուղեցույցում, որը ներբեռնման համար հասանելի է aeno.com/documents կայքում:

LED գույում

Ցուցիչ	Վիճակը	Նկարագրություն
	Վառվում է սպիտակ գույնով	Ջրի եռացումը միացված է
	Թաթթվում է սպիտակ գույնով	Սմաթթվոնի հետ կապակցման ռեժիմի ակտիվացում

Ցուցիչ	Վիճակը	Նկարագրություն
	Չի վառվում	Ջրի եռացումը կամ կապակցումն ավարտվել/ընդհատվել է կամ սարքն անջատված է
	Վառվում է սպիտակ գույնով	Ջերմաստիճանի պահպանման ռեժիմն ակտիվացված է
	Թարթում է սպիտակ գույնով	Սմարթֆոնի հետ կապակցման ռեժիմի ակտիվացում Թեյնիկում ջրի ջերմաստիճանը սահմանվածից բարձր է
	Չի վառվում	Ջերմաստիճանի պահպանումը կամ կապակցումն ավարտված/ընդհատված է կամ սարքն անջատված է

Կոճակների գործառույթները

Կոճակ	Գործողություն	Նկարագրություն
«Start/Stop» կոճակ		
	Մեկ սեղմումով	Ջրի եռացման գործընթացի սկիզբ; եռացման, տաքացման կամ ջերմաստիճանի պահպանման գործընթացի ընդհատում
	Սեղմում և պահում	Կապակցման ռեժիմի ակտիվացում
Ջերմաստիճանի ընտրության և պահպանման կոճակ		
	Մեկ սեղմումով	Ջրի տաքացման ջերմաստիճանի ընտրություն

Առաջին օգտագործման համար նախապատրաստում

Սարքը առաջին անգամ օգտագործելուց առաջ մաքրեք այն, որի համար կատարեք հետևյալը.

1. Բացեք փաթեթավորումը և հանեք սարքը: Հնացրեք փաթեթավորման նյութերը:
2. Տակդիրը տեղադրեք հարթ, կայուն մակերեսի վրա:
3. Բացեք թեյնիկի կափարիչը և մինչև «MAX» նշանը ջուրը լցրեք:
4. Կափարիչը ամուր փակեք և թեյնիկը դրեք տակդիրի վրա:

5. Խորոցակը միացրեք վարդակին:
6. Սեղմեք  կոճակը. ձայնային ազդանշանից հետո ջուրը կսկսի տաքանալ:
7. Սպասեք, մինչև ջուրը եռա և երեք ձայնային ազդանշան հնչի:
8. Հանեք թեյնիկը տակդիրից և գոուշորեն թափեք ջուրը:

ՈՒՇԱԳՐՈՒԹՅՈՒՆ: Խամկու համար մի օգտագործեք առաջին երկու եռումից հետո ստացված ջուրը:



9. Թողեք սարքը սառչի և կրկնեք 3–8-րդ կետերը:
10. Սարքը ամբողջովին սառչելուց հետո չոր անձնուցիկով սրբեք արտաքին և ներքին մակերեսները:

Սարքի շահագործումը

1. Բացեք կափարիչը և անհրաժեշտ քանակությամբ ջուր լցրեք թեյնիկի մեջ:

Ծանոթություն: Ջուրը մի լցրեք «MIN» նշանից ցածր կամ պատյանի ներքի մասի «MAX» նշանից վեր:

2. Կափարիչը ամուր փակեք և թեյնիկը դրեք տակդիրի վրա:

- **Եռացում:** Կատարեք «Առաջին օգտագործման նախապատրաստում» բաժնի 6–7-րդ կետերը:
- **Եռացում ընտրված ջերմաստիճանի պահպանմամբ:** Սեղմեք  կոճակը, այնուհետև  կոճակով ընտրեք անհրաժեշտ ջերմաստիճանը. թեյնիկը ջուրը կտաքացնի մինչև 100 °C և կանցնի ընտրված ջերմաստիճանը 24 ժամ պահպանելու ռեժիմին:
- **Տաքացում ընտրված ջերմաստիճանի պահպանմամբ:**  կոճակով ընտրեք անհրաժեշտ ջերմաստիճանը. թեյնիկը ջուրը կտաքացնի մինչև ընտրված ջերմաստիճանի և կպահպանի այն 24 ժամվա ընթացքում:

Ծանոթություն: Այս ռեժիմը չի ներառում ջրի եռացում:

Ծանոթություն: Ջերմաստիճանի պահպանումով եռացումը կամ տաքացումը կարելի է ընդհատել կրկին սեղմելով  կոճակը: Եռացումը կամ տաքացումը նույնպես անմիջապես ավտոմատ կերպով կանջատվի, երբ թեյնիկը տակդիրի վրայից հանվի, ջերմաստիճանի պահպանումը կսկսվի տակդիրի վրայից հանելուց 3 ռոպե անց:

Հեռակառավարում

Ծանոթություն: Սարքը հավելվածին միացնելու պահին խորհուրդ է տրվում հնարավորինս մոտ գտնվել թեյնիկին և, հնարավորության դեպքում, Wi-Fi երթուղիչին:

1. Թեյնիկի մեջ լցրեք անհրաժեշտ քանակությամբ ջուր: Կափարիչը ամուր փակեք և թեյնիկը դրեք տակդիրի վրա: Խրոցակը միացրեք վարդակին:
2. Մնարթֆոնը միացրեք Wi-Fi ցանցին (2,4 ԳՀց):
3. Ներբեռնեք AENO քջջային հավելվածը Google Play-ից կամ App Store-ից և գրանցեք նոր հաշիվ կամ մուտք գործեք ձեր օգտատիրոջ հաշիվ:
4. Հավելվածի գլխավոր էկրանին հպեք «Ավելացնել սարք»: Հավելվածին արդեն միացված սարքերի առկայության դեպքում, վերևի աջ անկյունում հպեք «+»- ին և ընտրեք «Ավելացնել սարք»:

Ծանոթություն: Մնարթֆոնի վրա օժանդակ գործառույթները միացնելու վերաբերյալ համակարգային հարցումներ հայտնվելիս, հետևեք դրանցում նշված առաջարկություններին:

5. Բացվող պատուհանում ընտրեք «Թեյնիկ» կատեգորիան:
6. Մուտքագրեք ձեր Wi-Fi ցանցի անունը և գաղտնաբառը, եթե դաշտերը իքնաբերաբար կերպով չեն լրացվում, և սեղմեք «Հաջորդը»:
7. Սեղմեք և պահեք  կոճակը այնքան, մինչև երկու ցուցիչներն էլ սկսեն թափթել և սարքը հինգ ձայնային ազդանշան տա:
8. Հավելվածում «Միացման հրահանգ» էկրանին նշեք «Ցուցիչը թափթում է» տողում և սեղմեք «Հաջորդը»:
9. Սպասեք «Ավտոմատ որոնում» էկրանի հայտնվելուն և «Հաջողությամբ ավելացված են սարքեր. 1» հաղորդագրությանը: Սեղմեք «Պատրաստ է»:
10. Համոզվեք, որ երկու ցուցիչներն էլ մարել են:

Ծանոթություն: Եթե չհաջողվեց միանալ, համոզվեք, որ սարքը միացված է ցանցին և միացված է, ստուգեք Wi-Fi երթուղիչի կարգավորումները aeno.com/router-help հղումով: Հանեք թեյնիկը տակդիրից, նորից տեղադրեք դրա վրա և կրկնեք միացումը:

Ծանոթություն: Սարքը կարելի է կառավարել նաև ձայնային օգնականների միջոցով: Մանրամասն տեղեկատվությունը հասանելի է շահագործման հրահանգների ամբողջական ձեռնարկում՝ aeno.com/documents կայքէջում:

Մաքրում և խնամք

ՈՒՇԱԳՐՈՒՑՑՈՒՄ: Մաքրելուց առաջ թեյնիկը անջատեք հոսանքից և թողեք, որ սառչի: Թեյնիկի արտաքին կողմը սրբեք տաք ջրի մեջ թաթախված փափուկ կտորով կամ օճառի թույլ լուծույթով: Այնուհետև սրբեք մաքուր ջրի մեջ թաթախված փափուկ կտորով և չորացրեք:

Նստվածքի հեռացում

Հանախականությունը (թեյնիկը օրական 3–5 անգամ օգտագործելիս). կոշտ և շատ կոշտ ջուր՝ ամսական 1 անգամ; միջին կոշտության կամ փափուկ ջուր՝ 2–3 ամիսը 1 անգամ:

Նաավածքը մարդու միջոցներ և մարքան մեթոդներ

Մեղանի քացախ	Կիրոննաթթու	Ախտահանիչ
Թեյնիկի մնջ լցրեք 0,5 լ քացախ (6 % կամ 9 %), թողեք 1 ժամ առանց եռացման: Թափեք պարունակությունը, լվացեք թեյնիկը՝ 5–6 անգամ ջուր լցնելով և թափելով	Եռացրեք 0,5 լ ջուր: Ավելացրեք 25 գ կիրոննաթթու և թողեք 15 րոպե: Թափեք պարունակությունը, լվացեք թեյնիկը՝ 5–6 անգամ ջուր լցնելով և թափելով	Հետևեք արտադրողի ցուցումներին արտադրանքի փաթեթավորման վրա

Հնարավոր անսարքությունների վերացում

- **Թեյնիկը չի միանում:** Հնարավոր պատճառները. վարդակի անսարքություն: թեյնիկը տեղադրված չէ տակդիրի վրա: Լուծում. ստուգեք վարդակի սարքինությունը՝ դրան միացնելով մեկ այլ սարք: թեյնիկը տեղադրեք տակդիրի վրա:
- **Թեյնիկն անջատվում է միացնելուց մի քանի վայրկյան հետո:** Հնարավոր պատճառ. ջրի բացակայություն կամ դրա փոքր քանակություն: Լուծում. թեյնիկը անջատեք հոսանքից: Սպասեք, որ այն սառչի և կրկնեք «Սարքի շահագործում» կետի ցուցումները:
- **Թեյնիկը չի հաշոգվում միացնել հավելվածին:** Հնարավոր պատճառ. սմարթֆոնը շատ հեռու է թեյնիկից: Լուծում. սմարթֆոնը դրեք թեյնիկից ոչ ավելի, քան 5 մ հեռավորության վրա:

ՈՒՇԱԳՐՈՒԹՅՈՒՆ: Եթե անաջարկվող մեթոդներից ոչ մեկը չօգնեն լուծել խնդիրը, դիմեք ձեր մատակարարին կամ լիզորված սպասարկման կենտրոնին: Մի ապամոնտաժեք սարքը և մի փորձեք վերանորոգել այն ինքնուրույն:

ASBISC ընկերությունն իրեն իրավունք է վերապահում վերափոխել սարքը և առանց օգտատերերին նախապես տեղեկացնելու ուղղումներ և փոփոխություններ մտցնել ավելի փաստաթղթում: Երաշխիքային ժամկետը և ծառայության ժամկետը – 2 տարի ապրանքի գնման օրվանից: Տեղեկություններ արտադրողի մասին. ASBISC Enterprises PLC, Iapetou 1, Agios Athanasios, 4101, Limassol, Cyprus (Կիպրոս): Արտադրված է Չինաստանում: Արտադրության ամսաթիվը տես փաթեթավորման վրա: Արդի տեղեկատվությունը և սարքի մանրամասն նկարագրությունը, ինչպես նաև միացման հրահանգները, վկայագրերը, որակի պահանջներ և երաշխիքները ընդունող ընկերությունների մասին տեղեկությունները ներբեռնման համար հասանելի են aeno.com/documents հղումով: Նշված բոլոր ապրանքային նշանները և դրանց անունները իրենց համապատասխան սեփականատերերի սեփականությունն են:

ՀԱՄԵՊԱՏԱՍԵՐՈՒԹՅԱՆ ՊԱՐԶԵՑՎԱԾ ՀԱՅՏԱՐԱՐՎՈՒՄ: Մույնով ASBISC-ը հայտարարում է, որ սարքը համապատասխանում է 2014/53/EU Հրահանգին: ԵՄ համապատասխանության Հայտարարագրի մարդոջական տեսքով կարելի է ծանոթանալ aeno.com/userfiles/files/Certificates/CE/EK7S-EK8S.pdf հետևյալ կայք-հասցեով:

ITA Il bollitore elettrico intelligente **AENO™** è progettato per riscaldare e far bollire l'acqua potabile.

Modello	AEK0007S	AEK0007S-UK	AEK0008S	AEK0008S-UK
Colore	Nero	Nero	Bianco	Bianco
Tipo di spina	E/F	G	E/F	G



Specifiche tecniche

Parametri di ingresso: 220–240 V (AC), 50–60 Hz, 8,7 A, 1850,0–2200,0 W. Frequenza Wi-Fi: 2,4 GHz. Potenza di trasmissione: +20 dBm / 100 mW. Volume utile: 1,7 l. Tempo di bollitura: fino a 6 min. Controllo: manuale, remoto (applicazione AENO, assistente vocale). **Modalità: controllo manuale** – bollitura, riscaldamento con mantenimento della temperatura selezionata (+40 °C, +55 °C, +80 °C, +90 °C) fino a 24 ore; **controllo tramite applicazione** – bollitura, riscaldamento con mantenimento della temperatura selezionata (+40...+99 °C) fino a 24 ore. Dimensioni (L×L×A): 212×162,3×262 mm. Materiale di pallone: acciaio inox. Lunghezza del cavo di alimentazione: 0,75 m. Condizioni operative e di stoccaggio: temperatura 0...+40 °C, umidità relativa 30–80 % (senza condensa).

Scopo di fornitura

Bollitore elettrico intelligente **AENO™**, base, guida rapida.

Elementi e accessori del dispositivo (vedi figura)

1 – coperchio, 2 – pulsante di apertura del coperchio, 3 – maniglia, 4 – base, 5 – spina, 6 – pulsante  ("Start/Stop"), 7 – pulsante  (selezione e mantenimento della temperatura), 8 – indicatore di mantenimento della temperatura, 9 – indicatore di bollitura, 10 – display.

Restrizioni e avvertenze. Leggere attentamente questo documento prima di utilizzare il dispositivo. Il bollitore è destinato esclusivamente all'uso domestico

In caso di domande o difficoltà nell'utilizzo del dispositivo AENO, contattare il team di assistenza via e-mail all'indirizzo support@aeno.com o tramite chat online all'indirizzo aeno.com/service-and-warranty. Gli specialisti ti aiuteranno a capirlo e non dovrai perdere tempo e fatica visitando il negozio.



e non può essere utilizzato all'aperto. Il dispositivo non è destinato all'uso da parte di bambini di età inferiore ai 14 anni o di persone con ridotte capacità fisiche, mentali o intellettuali se non hanno maturato un'esperienza o una conoscenza sufficiente del suo funzionamento, e se non sono sotto la supervisione di una persona responsabile della loro sicurezza. Prima dell'uso, accertarsi che la tensione e la frequenza nominali indicate nelle specifiche tecniche corrispondano alla rete di alimentazione. Non utilizzare un dispositivo danneggiato. Il dispositivo deve essere riparato da un tecnico qualificato presso un centro di assistenza autorizzato. Non lasciare che il cavo di alimentazione entri in contatto con oggetti appuntiti o superfici calde. Non immergere la spina, il cavo di alimentazione, il bollitore e/o la base in acqua o altri liquidi. Installare il dispositivo lontano da fonti di calore esterne o da altri apparecchi elettrici. Non accendere un bollitore vuoto. Non aprire il coperchio del bollitore mentre l'acqua bolle e per due minuti dopo l'ebollizione. Fare attenzione quando si versa l'acqua calda, non inclinare il bollitore con l'acqua troppo bruscamente. Prima di sollevare il bollitore, accertarsi che il coperchio sia ben chiuso. Sollevare il bollitore solo dalla maniglia. Non versare acqua al di sotto del segno "MIN" e al di sopra del segno "MAX" all'interno della custodia. Il dispositivo deve essere utilizzato solo con la base inclusa. Il bollitore è destinato solo a riscaldare e far bollire l'acqua. Utilizzare acqua trattata per ridurre l'accumulo di calcare. Scollegare il bollitore quando non viene utilizzato e prima di pulirlo. Per la pulizia non utilizzare detergenti chimici o aggressivi, paste abrasive, acidi, solventi o spugne metalliche. Non permettere ai bambini di utilizzare e/o giocare con il dispositivo. Informazioni dettagliate sono disponibili nel manuale d'uso completo, scaricabile da aeno.com/documents.

Indicazione a LED

Indicatore	Stato	Descrizione
	On (bianco)	Bollitura dell'acqua è accesa
	Bianco lampeggiante	Attivazione della modalità di accoppiamento con smartphone

Indicatore	Stato	Descrizione
	Off	Bollitura dell'acqua o accoppiamento è completato/interrotto o il dispositivo è spento
	On (bianco)	Modalità di mantenimento della temperatura è attivata
	Bianco lampeggiante	Attivazione della modalità di accoppiamento con smartphone. La temperatura dell'acqua nel bollitore è superiore alla temperatura impostata
	Off	Mantenimento della temperatura o accoppiamento è completato/interrotto o il dispositivo è spento

Funzioni dei pulsanti

Pulsante	Azione	Descrizione
Pulsante "Start/Stop"		
	Pressione singola	Avvia bollitura dell'acqua; interrompe bollitura, il riscaldamento o il mantenimento della temperatura
	Toccare e tenere premuto	Attivazione della modalità di accoppiamento
Pulsante di selezione e mantenimento della temperatura		
	Pressione singola	Selezione della temperatura di riscaldamento dell'acqua

Preparazione per il primo utilizzo



Prima di utilizzare il dispositivo per la prima volta, pulirlo eseguendo le seguenti operazioni:

1. Aprire la confezione e rimuovere il dispositivo. Rimuovere il materiale di imballaggio.
 2. Posizionare la base su una superficie piana e stabile.
 3. Aprire il coperchio del bollitore e riempirlo d'acqua fino al segno "MAX".
 4. Chiudere bene il coperchio e mettere il bollitore sulla base.
 5. Inserire la spina nella presa.
 6. Toccare il pulsante : dopo un segnale acustico, l'acqua inizia a riscaldarsi.
 7. Attendere che l'acqua bolla e che vengano emessi tre segnali acustici.
 8. Togliere il bollitore dalla base e scaricare con cura l'acqua.
- ATTENZIONE!** Non utilizzare l'acqua ottenuta dopo le prime due bolliture per bere.
9. Lasciare raffreddare il dispositivo e ripetere i passaggi 3-8.
 10. Dopo che il dispositivo si è raffreddato completamente, pulire le superfici esterne e interne con un panno asciutto.

Funzionamento del dispositivo

1. Aprire il coperchio e versare la quantità d'acqua necessaria nel bollitore.

Nota. Non versare acqua al di sotto del segno "MIN" e al di sopra del segno "MAX" all'interno della custodia.

2. Chiudere bene il coperchio e mettere il bollitore sulla base.
 - **Bollitura.** Seguire i passi 6-7 della sezione "Preparazione per il primo utilizzo".
 - **Bollitura con mantenimento della temperatura selezionata.** Toccare il pulsante  e poi utilizzare il pulsante  per selezionare la temperatura desiderata: il bollitore riscalda l'acqua a 100 °C e passa alla modalità di mantenimento della temperatura per 24 ore.
 - **Riscaldamento con mantenimento della temperatura selezionata.** Toccare il pulsante  per selezionare la temperatura desiderata: il bollitore riscalda l'acqua alla temperatura selezionata e la mantiene per 24 ore.

Nota. Questa modalità non prevede bollitura dell'acqua.

Nota. Toccare nuovamente il pulsante  per interrompere bollitura o il riscaldamento con mantenimento della temperatura. Bollitura o riscaldamento si spengono immediatamente e automaticamente quando il bollitore viene rimosso dalla base, mentre il mantenimento della temperatura si spegne 3 minuti dopo che il bollitore è stato rimosso dalla base.

Controllo remoto

Nota. Si consiglia di rimanere il più vicino possibile al bollitore e, se possibile, al router Wi-Fi mentre il dispositivo è collegato all'applicazione.

1. Versare la giusta quantità di acqua nel bollitore. Chiudere bene il coperchio e mettere il bollitore sulla base. Inserire la spina nella presa.
2. Collegare lo smartphone a una rete Wi-Fi (2,4 GHz).
3. Scaricare l'applicazione mobile AENO da Google Play o App Store e registrare un nuovo account o accedere al tuo account utente.
4. Nella schermata principale dell'applicazione, toccare "Aggiungi dispositivo". Se i dispositivi sono già collegati all'applicazione, fare clic sul "+" nell'angolo in alto a destra e selezionare "Aggiungi dispositivo".

Nota. Se il sistema richiede di attivare le funzioni di assistenza sullo smartphone, seguire le indicazioni.

5. Nella finestra che si apre seleziona la categoria "Bollitore".
6. Inserisci il nome e la password della tua rete Wi-Fi se i campi non vengono compilati automaticamente e toccare "Avanti".
7. Toccare e tenere premuto pulsante  finché entrambi gli indicatori non iniziano a lampeggiare e il dispositivo emette cinque segnali acustici.
8. Nell'applicazione, nella schermata "Istruzioni per la connessione", selezionare la casella "Indicatore lampeggia" e fare clic su "Avanti".
9. Attendere finché non appare la schermata "Ricerca automatica" e il messaggio "Dispositivi aggiunti con successo: 1". Toccare "Fatto".
10. Verificare che entrambi gli indicatori siano spenti.

Nota. Se la connessione non riesce, verificare che il dispositivo sia collegato e acceso, controllare le impostazioni del router Wi-Fi su aeno.com/router-help. Rimuovere il bollitore dalla base, rimetterlo sopra e ricollegarlo.

Nota. Il dispositivo può anche essere controllato tramite assistenti vocali. Informazioni dettagliate sono disponibili nel manuale operativo completo alla pagina web aeno.com/documents.

Pulizia e manutenzione

ATTENZIONE! Prima di procedere alla pulizia, scollegare il bollitore dalla rete elettrica e lasciarlo raffreddare.

Pulire l'esterno del bollitore con un panno morbido imbevuto di acqua calda o di una soluzione di sapone neutro. Poi pulire con un panno morbido inumidito con acqua pulita e asciugare.

Decalcificazione

Frequenza (quando si utilizza il bollitore 3-5 volte al giorno): acqua dura e molto dura – una volta al mese; acqua mediamente dura o morbida – una volta ogni 2-3 mesi.

Disincrostanti e metodi di pulizia

Aceto da tavola	Acido citrico	Disincrostante
Versare 0,5 l di aceto (6 % o 9 %) nel bollitore, lasciare per 1 ora senza far bollire. Versare il contenuto, lavare il bollitore versando e scolando l'acqua 5-6 volte	Far bollire 0,5 l di acqua. Aggiungere 25 g di acido citrico e lasciare agire per 15 minuti. Versare il contenuto, lavare il bollitore versando e scolando l'acqua 5-6 volte	Seguire le istruzioni del produttore sulla confezione del prodotto

Ricerca guasti

- **Il bollitore non si accende.** Possibili cause: presa è difettosa; il bollitore non è posizionato sulla base. Soluzione: controllare la presa di corrente collegando un altro dispositivo; posizionare il bollitore su una base.
- **Il bollitore si spegne pochi secondi dopo l'accensione.** Possibile causa: assenza o scarsità di acqua. Soluzione: scollegare il bollitore dalla rete elettrica. Attendere che si sia raffreddato e ripetere le istruzioni al punto "Funzionamento del dispositivo".

- **Non è possibile collegare il bollitore all'applicazione.** Possibile causa: lo smartphone è troppo lontano dal bollitore. Soluzione: posizionare lo smartphone a non più di 5 m di distanza dal bollitore.

ATTENZIONE! Se nessuno dei metodi suggeriti aiuta a risolvere il problema, contattare il fornitore o un centro di assistenza autorizzato. Non smontare o tentare di riparare il dispositivo da soli.

ASBISC si riserva il diritto di modificare il dispositivo e di apportare revisioni e cambiamenti al presente documento senza preavviso agli utenti.

Il periodo di garanzia e la vita utile è di 2 anni dalla data di acquisto del prodotto.

Informazioni sul produttore: ASBISC Enterprises PLC, Iapetou, 1, Agios Athanasios, 4101, Limassol, Cyprus (Cipro). Prodotto in Cina. Vedi la confezione per la data di produzione.

Informazioni aggiornate e una descrizione dettagliata del dispositivo, oltre a istruzioni per il collegamento, certificati, informazioni sulle aziende che accettano richieste di qualità e garanzie, sono disponibili per il download su aeno.com/documents. Tutti i marchi e i loro nomi sono di proprietà dei rispettivi titolari.

DICHIARAZIONE DI CONFORMITÀ SEMPLIFICATA ASBISC dichiara che il dispositivo è conforme alla direttiva 2014/53/EU. Il testo completo della dichiarazione di conformità UE è disponibile al seguente indirizzo web: aeno.com/userfiles/files/Certificates/CE/EK75-EK8S.pdf.

KAT ელექტრული სმარტ-ჩაიდანი **AENO™** განკუთვნილია სასმელი წყლის გაცხელებისა და ადუღებისთვის.

მოდელი	AEK0007S	AEK0007S-UK	AEK0008S	AEK0008S-UK
ფერი	შავი	შავი	თეთრი	თეთრი
შტეფსელის ტიპი	E/F	G	E/F	G

ტექნიკური მახასიათებლები

შესასვლელი პარამეტრები: 220–240 ვ (AC), 50–60 ჰც, 8,7 ა, 1850,0–2200,0 ვტ. Wi-Fi-ის სიხშირე: 2,4 გჰც. გამოსხივების სიმძლავრე: +20 დბმ / 100 მვტ. სასარგებლო მოცულობა: 1,7 ლ. ადუღების დრო: 6 წთ-მდე. მართვა: ხელით, დისტანციურად (დანართი AENO, ხმოვანი დამხმარეები). **რეჟიმები: ხელით მართვა** – ადუღება, გაცხელება არჩეული ტემპერატურის შენარჩუნებით (+40 °C, +55 °C, +80 °C, +90 °C) 24 სთ-მდე; **მართვა დანართიდან** – ადუღება, გაცხელება არჩეული ტემპერატურის შენარჩუნებით (+40...+99 °C) 24 საათამდე. ზომა (სიგრძე×სიგანე×სიმაღლე): 212×162,3×262 მმ. კოლბის მასალა: უყანგავი ფოლადი. კვების კაბელოს სიგრძე: 0,75 მ. ექსპლუატაციისა და შენახვის პირობები: ტემპერატურა 0...+40 °C, ფარდობითი ტენიანობა 30–80 % (კონდენსატის წარმოქმნის გარეშე).

მიწოდების კომპლექტი

ელექტრული სმარტ-ჩაიდანი **AENO™**, სადგამი, მოხმარებლის მოკლე სახელმძღვანელო.

მოწყობილობის ელემენტები და მაკომპლექტებული ნაწილები (იხ. ნახატი)

1 – თავსახური, 2 – თავსახურის გახსნის დილაკი, 3 – სახელური, 4 – სადგამი, 5 – შტეფსელი, 6 – დილაკი ☰ ("ჩართვა/გამორთვა"), 7 – დილაკი ☳ (ტემპერატურის

თუ AENO მოწყობილობის გამოყენებისას გაგიჩნდათ რაიმე შეკითხვები ან სირთულეები, გთხოვთ, დაუკავშირდეთ მხარდაჭერის სამსახურს ელექტრონული ფოსტით support@aeno.com ან ონლაინ-ჩატით საიტზე aeno.com/service-and-warranty. სპეციალისტები დაგეხმარებიან საქმის ვითარების გარკვევაში და არ დაგჭირდებათ დროის და ძალისხმევის დახარჯვა მალაზიაში მისასვლელად.



არჩევა და შენარჩუნება), 8 – ტემპერატურის შენარჩუნების ინდიკატორი, 9 – ადუღების ინდიკატორი, 10 – დისპლეი.

შეზღუდვები და გაფრთხილებები

გუთხოვთ, ყურადღებით წაკითხოთ ეს დოკუმენტი მოწყობილობის გამოყენებამდე. ჩაიდანნი განკუთვნილია მხოლოდ სახლში მოხმარებისთვის და არ უნდა გამოიყენებოდეს შენობის გარეთ. მოწყობილობა არ არის განკუთვნილი 14 წლის ასაკამდე ბავშვების ან შეზღუდული ფიზიკური, ფსიქიკური ან გონებრივი უნარების მქონე პირთა მიერ გამოსაყენებლად, თუ მათ არ აქვთ მოწყობილობის ექსპლუატაციის საკმარისი გამოცდილება ან ცოდნა და თუ ისინი არ იმყოფებიან მათ უსაფრთხოებაზე პასუხისმგებელი პირის კონტროლის ქვეშ. გამოყენების წინ დარწმუნდით, რომ ტექნიკურ მახასიათებლებში მითითებული ნომინალური ძაბვა და სიხშირე შეესაბამება ქსელის პარამეტრებს. არ გამოიყენოთ დაზიანებული მოწყობილობა. მოწყობილობის შეკეთება უნდა შეასრულოს ავტორიზებული სერვის-ცენტრის კვალიფიციურმა სპეციალისტმა. არ დაუშვათ კვების კაბელის კონტაქტი ბასრ საგნებთან და ცხელ ზედაპირებთან. არ მოათავსო შეტყვსელი, კვების კაბელი, ჩაიდანნი და/ან სადგამი წყალში ან სხვა სითხეებში. განათავსეთ მოწყობილობა სითბოს გარეშე წყაროებიდან ან სხვა ელექტროხელსაწყოებიდან მოშორებით. არ ჩართოთ ცარიელი ჩაიდანნი. არ გახსნათ ჩაიდანის თავსახური წყლის დუღილის დროს, აგრეთვე ადუღებიდან ორი წუთის განმავლობაში. ფრთხილად იყავით ცხელი წყლის ჩამოსხმისას, ზედმეტად მკვეთრად არ დახაროთ წყლიანი ჩაიდანნი. ჩაიდანის ხელში ადებამდე დარწმუნდით, რომ თავსახური მჭიდროდ არის დახურული. აწიეთ ჩაიდანნი მხოლოდ სახელურით. არ ჩაასხათ წყალი კორპუსის შიდა ზედაპირზე არსებულ "MIN" ნიშნულზე ქვევით და "MAX" ნიშნულზე მაღლა. გამოიყენეთ მოწყობილობა მხოლოდ მიწოდების კომპლექტში შემავალი სადგამით. ჩაიდანნი განკუთვნილია მხოლოდ წყლის გასაცხელებლად და ასადუღებლად. გამოიყენეთ გაწმენდილი წყალი, რათა შემცირდეს ნალექის დაგროვება. თუ ჩაიდანის გამოყენება არ ხდება ან საჭიროებს გაწმენდას, გამორთეთ ის ელექტროქსელიდან. გასაწმენდად არ გამოიყენოთ ქიმიური და აგრესიული სარეცხი საშუალებები, აბრაზიული პასტები, მყავების და გამხსნელების შემცველი საშუალებები, აგრეთვე მეტალის ღრუბლები. არ მისცეთ ბავშვებს მოწყობილობის გამოყენების და/ან მისით თამაშის უფლება. დაწვრილებითი

ინფორმაციის ნახვა შეიძლება ექსპლუატაციის სრულ სახელმძღვანელოში, რომელიც ხელმისაწვდომია ჩამოსატვირთად ვებ-გვერდზე aeno.com/documents.

შექვიდური ინდიკაცია

ინდიკატორი	მდგომარეობა	აღწერა
	ანათებს თეთრად	წყლის ადუღება ჩართულია
	ციმციმებს თეთრად	სმარტფონთან შეწყვილების რეჟიმის აქტივაცია
	არ ანთია	წყლის ადუღება ან შეწყვილება დასრულებულია/შეწყვეტილია ან მოწყობილობა გამორთულია
	ანათებს თეთრად	აქტივირებულია ტემპერატურის შენარჩუნების რეჟიმი
	ციმციმებს თეთრად	სმარტფონთან შეწყვილების რეჟიმის აქტივაცია. წყლის ტემპერატურა ჩაიდანში დაყენებულზე მაღალია
	არ ანთია	ტემპერატურის შენარჩუნება ან შეწყვილება დასრულებულია/შეწყვეტილია ან მოწყობილობა გამორთულია

ღილაკების ფუნქციები

ღილაკი	მოქმედება	აღწერა
ღილაკი "ჩართვა/გამორთვა"		
	დაჭერა ერთჯერადად	წყლის ადუღების პროცესის გაშვება; ადუღების, გაცხელების ან ტემპერატურის შენარჩუნების პროცესის შეწყვეტა
	ხანგრძლივად დაჭერა	შეწყვილების რეჟიმის აქტივაცია

დილაკი	მოქმედება	აღწერა
ტემპერატურის არჩევის და შენარჩუნების დილაკი		
	დაჭერა ერთჯერადად	წყლის გაცხელების ტემპერატურის შერჩევა

მომზადება პირველი გამოყენებისთვის

მოწყობილობის პირველად გამოყენებამდე ჩაატარეთ მისი გაწმენდა, რისთვისაც შეასრულეთ შემდეგი:

1. გახსენით შეფუთვა და ამოიღეთ მოწყობილობა. მოაცილეთ შესაფუთი მასალა.
2. სადგამო მოათავსეთ სწორ მდგრად ზედაპირზე.
3. გახსენით ჩაიდნის თავსახური და ჩაასხით წყალი "MAX" ნიშნულამდე.
4. მჭიდროდ დაახურეთ თავსახური და დადგით ჩაიდანის სადგამზე.
5. ჩასვით შტეფსელი როზეტში.
6. დააჭირეთ დილაკს ☺: ხმოვანი სიგნალის შემდეგ დაიწყება წყლის გაცხელება.
7. დაელოდეთ, ვიდრე წყალში არ ადუღდება და არ გაისმის სამი ხმოვანი სიგნალი.
8. მოხსენით ჩაიდანის სადგამიდან და ფრთხილად ჩამოასხით წყალი.

ყურადღება! არ გამოიყენოთ სასმელად წყალი, მიღებული პირველი ორი ადუღების შემდეგ.



9. გააგრილეთ მოწყობილობა და გაიმეორეთ პუნქტები 3–8.
10. მოწყობილობის სრულად გაგრილების შემდეგ გააშშრალეთ შიდა და გარე ზედაპირები მშრალი ხელსახოცით.

მოწყობილობის ექსპლუატაცია

1. გახსენით თავსახური და ჩაასხით ჩაიდანში წყლის საჭირო რაოდენობა.

შენიშვნა. არ ჩაასხათ წყალი კორპუსის შიდა ზედაპირზე არსებულ "MIN" ნიშნულზე ქვევით და "MAX" ნიშნულზე მაღლა.

2. მჭიდროდ დაახურეთ თავსახური და დადგით ჩაიდანის სადგამზე.
 - **ადუღება.** შეასრულეთ "პირველი გამოყენებისთვის მომზადება" განყოფილების პუნქტები 6–7.

- **ადუღება არჩეული ტემპერატურის შენარჩუნებით.** დააჭირეთ ღილაკს , შემდეგ ღილაკით  აირჩიეთ საჭირო ტემპერატურა: ჩაიდანი გააცხელებს წყალს 100 °C-მდე და გადავა არჩეული ტემპერატურის 24 საათის განმავლობაში შენარჩუნების რეჟიმში.
- **გაცხელება არჩეული ტემპერატურის შენარჩუნებით.** ღილაკით  აურჩიეთ საჭირო ტემპერატურა: ჩაიდანი გააცხელებს წყალს არჩეულ ტემპერატურამდე და შეინარჩუნებს მას 24 საათის განმავლობაში.

შენიშვნა. აღნიშნული რეჟიმი არ გულისხმობს წყლის ადუღებას.

შენიშვნა. ადუღების ან გაცხელების შეწყვეტა ტემპერატურის შენარჩუნებით შეიძლება ღილაკზე  განმეორებითი დაჭირით. ადუღება ან გაცხელება აგრეთვე ავტომატურად გაითიშება სადგამიდან ჩაიდნის მოხსნისას, ტემპერატურის შენარჩუნება – სადგამიდან მოხსნიდან 3 წუთის შემდეგ.

დისტანციური მართვა

შენიშვნა. დანართთან მოწყობილობის მიერთების მომენტში რეკომენდებულია ჩაიდანთან და, შეძლებისდაგვარად, Wi-Fi მარშრუტიზატორთან რაც შეძლება უფრო ახლოს იმყოფებოდეთ.

1. ჩაასხით ჩაიდანში წყლის საჭირო რაოდენობა. მჭიდროდ დაახურეთ თავსახური და დადგით ჩაიდანის სადგამზე. ჩასვით შტეფსელი როზეტში.
2. დაუკავშირდით თქვენი სმარტფონით Wi-Fi ქსელს (2.4 გჰც).
3. ჩამოტვირთეთ მობილური დანართი AENO Google Play-დან ან App Store-დან და დაარეგისტრირეთ მომხმარებლის ახალი ანგარიში ან შედით თქვენს ანგარიშში.
4. დანართის მთავარ ეკრანზე დააჭირეთ ღილაკს "მოწყობილობის დამატება". დანართთან უკვე მიერთებული მოწყობილობების შემთხვევაში დააჭირეთ "+"-ს მარჯვენა ზედა კუთხეში და აირჩიეთ "მოწყობილობის დამატება".

შენიშვნა. სმარტფონზე დამხმარე ფუნქციების ჩართვის შესახებ სისტემური მოთხოვნების გამოჩენისას მისდით მათში მითითებულ რეკომენდაციებს.

5. გახსნილ ფანჯარაში აირჩიეთ კატეგორია "ჩაიდანის".
6. შეიყვანეთ თქვენი Wi-Fi ქსელის დასახელება და პაროლი, თუ ველები ავტომატურად არ არის შევსებული და დააჭირეთ ღილაკს – "შემდეგი".

7. ხანგრძლივად დააჭირეთ ღილაკს **C** ვიდრე ორივე ინდიკატორი არ დაიწყებს ციმციმს და მოწყობილობა არ გამოსცემს ხუთ ხმოვან სიგნალს.
8. დანართში ეკრანზე "ჩართვის ინსტრუქცია" მონიშნეთ სტრუქტურა "ინდიკატორი ციმციმებს" და დააჭირეთ ღილაკს "შემდეგი".
9. დაელოდეთ "ავტომატური ძიება" ეკრანის და შეტყობინების "წარმატებით დაემატა მოწყობილობა: 1" გამოჩენას. დააჭირეთ ღილაკს "შზად არის".
10. დარწმუნდით, რომ ორივე ინდიკატორი ჩაქრს.

შენიშვნა. თუ ჩართვა ვერ მოხერხდა, დარწმუნდით, რომ მოწყობილობა მიერთებულია ელექტროქსელთან და ჩართულია, შეამოწმეთ Wi-Fi-მარშრუტოზატორის პარამეტრები ბმულით aeno.com/router-help. გადმოდგით ჩაიდანი სადგამიდან, კვლავ დადგით სადგამზე და გაიმეორეთ მიერთება.

შენიშვნა. მოწყობილობის მართვა შეიძლება აგრეთვე ხმოვანი დამხმარების მეშვეობით. დაწვრილებითი ინფორმაცია ხელმისაწვდომია ექსპლუატაციის სრულ სახელმძღვანელოში ვებ-გვერდზე aeno.com/documents.

გაწმენდა და მოვლა

ყურადღება! გაწმენდის ჩატარების წინ გამორთეთ ჩაიდანი ელექტროქსელიდან და აცალეთ გაგრილება.

გარედან ჩაიდანი გაწმინდეთ თბილ წყალში ან საპნის სუსტ ხსნარში დასველებული რბილი ქსოვილით. შემდეგ გაწმინდეთ სუფთა წყლით დასველებული რბილი ქსოვილით და კარგად გააშშრალებით.

მინადულის მოცილება

პერიოდულობა (ჩაიდნის დღეში 3–5-ჯერ გამოყენებისას): ხამი და ძალიან ხამი წყალი – თვეში ერთხელ; საშუალოდ ხამი ან რბილი წყალი – 2–3 თვეში ერთხელ.

მინადულის მოსაცილებელი საშუალებები და გაწმენდის მეთოდები

სუფრის ძმარი	ლიმონის მჟავა	მინადულის მოსაცილებელი საშუალება
ჩაასხით ჩაიდანში 0,5 ლ ძმარი (6 % ან 9 %), დატოვეთ	ადუღეთ 0,5 ლიტრი წყალი. დაამატეთ 25 გ ლიმონის მჟავა და	მიჰყევით პროდუქტის შეფუთვაზე მოყვანილ მწარმოებლის მითითებებს.

სუფრის ძმარი	ლიმონის მჟავა	მინადლის მოსაცილებელი საშუალება
1 საათით ადუღების გარეშე. გადმოსახით შიგთავსი, გარეცხეთ ჩაიდან 5-6-ჯერ	გააჩერეთ 15 წუთი. გადმოსახით შიგთავსი, გარეცხეთ ჩაიდან 5-6- ჯერ	

შესაძლო გაუმართაობების აღმოფხვრა

- **ჩაიდან არ ირთვება.** შესაძლო მიზეზები: როზეტის გაუმართაობა; ჩაიდან არ დგას სადგამზე. პრობლემის გადაჭრა: შეამოწმეთ როზეტის გამართულობა მასთან სხვა მოწყობილობის მიერთებით; მოათავსეთ ჩაიდან სადგამზე.
- **ჩაიდან ითიშება ჩართვის შემდეგ რამდენიმე წამში.** შესაძლო მიზეზი: მასში წყალი არ არის ან ძალიან ცოტაა. პრობლემის გადაჭრა: გამორთეთ ჩაიდან ქსელიდან. დაელოდეთ მის გაერთილებას და გაიმეორეთ "მოწყობილობის ექსპლუატაცია" პუნქტში მოყვანილი მითითებები.
- **ვერ ხერხდება ჩაიდნის მიერთება დანართთან.** შესაძლო მიზეზი: სმარტფონი ჩაიდნიდან შორს არის. პრობლემის გადაჭრა: სმარტფონი მოათავსეთ ჩაიდნიდან არა უმეტეს 5 მ-ის მანძილზე.

ყურადღება! თუ ვერც ერთმა შემთავაზებულმა ხერხმა ვერ გადაჭრა პრობლემა, მიმართეთ მომწოდებელს ან ავტორიზებულ სერვის ცენტრს. არ დაშალოთ მოწყობილობა და თავად არ ეცადოთ მისი შეკეთება.

კომპანია ASBISC იტოვებს უფლებას ჩაატაროს მოწყობილობის მოდიფიცირება და შეიტანოს ცვლილებები წინამდებარე დოკუმენტში მომხმარებელთა წინასწარი შეტყობინების გარეშე.

საგარანტიო პერიოდი და ექსპლუატაციის ვადა შეადგენს 2 წელიწადს მოწყობილობის შექმნის დღიდან. ინფორმაცია მწარმოებლის შესახებ: ASBISC Enterprises PLC, Iapetou, 1, Agios Athanasios, 4101, Limassol, Cyprus (კვიპროსი). დამზადებულია ჩინეთში. წარმოების თარიღი იხ. შეფუთვაზე.

აქტუალური ინფორმაცია და მოწყობილობის დაწვრილებითი აღწერა, აგრეთვე ჩართვის ინსტრუქცია, სერტიფიკატები, ინფორმაცია ხარისხის და გარანტიების თაბაზე პრეტენზიების მიძღვნი კომპანიების შესახებ ხელმისაწვდომია ჩამოსატვირთად ბმულზე aeno.com/documents. ყველა მითითებულ სავაჭრო ნიშანი და მათი დასახელებები მათი შესაბამისი მფლობელების საკუთრებაა.

შესაბამისობის გამარტივებული დეკლარაცია. წინამდებარეთი ASBISC აცხადებს, რომ მოწყობილობა შეესაბამება დირექტივას 2014/53/EU. ევროკავშირის შესაბამისობის დეკლარაციის სრულ ტექსტს შეიძლება გაეცნოთ შემდეგ ვებ-მისამართზე: aeno.com/userfiles/files/Certificates/CE/EK75-EK85.pdf.

KAZ Электр смарт шәйнек **AENO™** ауыз суды жылытуға және қайнатуға арналған.

Үлгі	AEK0007S	AEK0007S-UK	AEK0008S	AEK0008S-UK
Түс	Қара	Қара	Ақ	Ақ
Штепсель түрі	E/F	G	E/F	G

Техникалық сипаттама

Кіріс параметрлері: 220–240 В (AC), 50–60 Гц, 8,7 А, 1850,0–2200,0 Вт. Wi-Fi жиілігі: 2,4 ГГц. Сәулелену қуаты: +20 дБм / 100 мВт. Пайдалы көлемі: 1,7 л. Қайнау уақыты: 6 минутқа дейін. Басқару: қолмен, қашықтан (AENO қолданбасы, дауыстық көмекшілер). **Режимдер: қолмен басқару** – таңдалған температураны (+40 °C, +55 °C, +80 °C, +90 °C) 24 сағатқа дейін сақтай отырып, қайнату, қыздыру; **қолданба арқылы басқару** – 24 сағатқа дейін таңдалған температураны (+40...+99 °C) сақтай отырып, қайнату, қыздыру. Өлшемдері (Ұ×Е×Б): 212×162,3×262 мм. Колбаның материалы: баспайтын болат. Қуат кабелінің ұзындығы: 0,75 м. Жұмыс және сақтау шарттары: температура 0...+40 °C, салыстырмалы ылғалдылық 30–80 % (конденсациясыз).

Жеткізу жиынтығы

Электр смарт шәйнек **AENO™**, тұғыр, пайдаланушының қысқаша нұсқаулығы.

Құрылғы элементтері мен компоненттері (суретті қараңыз)

1 – қақпақ, 2 – қақпақты ашу түймесі, 3 – тұтқа, 4 – тұғыр, 5 – штепсель, 6 – («Бастау/Тоқтату») түймесі ☺, 7 – түймесі ☹ (температураны

AENO құрылғысын пайдалануда сұрақтарыңыз немесе қиындықтарыңыз болса, электрондық пошта арқылы қолдау қызметіне хабарласыңыз **support@aeno.com** электрондық поштасына немесе **aeno.com/service-and-warranty** сайтындағы онлайн чатқа хабарласыңыз. Мамандар сізге оны анықтауға көмектеседі және дүкенге бару үшін уақыт пен күш жұмсаудың қажеті жоқ.

таңдау және ұстау), 8 – температураны ұстау индикаторы, 9 – қайнау индикаторы, 10 – дисплей.

Шектеулер мен ескертулер

Құрылғыны іске қоспас бұрын осы құжатты мұқият оқып шығыңыз. Шәйнек тек үйде пайдалануға арналған және оны сыртта пайдалануға болмайды. Бұл құрылғы 14 жасқа толмаған балаларға немесе физикалық, ақыл-ой немесе ақыл-ой мүмкіндіктері шектеулі адамдарға, егер олардың құрылғыны пайдалану туралы жеткілікті тәжірибесі мен білімі болмаса және олардың жұмысына жауапты адамның бақылауында болмаса, пайдалануға арналмаған. қауіпсіздік. Қолданар алдында техникалық шарттарда көрсетілген номиналды кернеу мен жиілік қуат көзінің параметрлеріне сәйкес келетініне көз жеткізіңіз. Зақымдалған құрылғыны пайдаланбаңыз. Құрылғыны жөндеуді уәкілетті қызмет көрсету орталығының білікті маманы орындауы керек. Қуат сымының үшкір заттармен немесе ыстық беттермен жанасуына жол бермеңіз. Штепселді, қуат сымын, шәйнекті және/немесе тұғырды суға немесе басқа сұйықтықтарға батырмаңыз. Құрылғыны сыртқы жылу көздерінен немесе басқа электр құрылғыларынан алыс орнатыңыз. Жоқ бос шәйнекті қосыңыз. Шәйнектің қақпағын су қайнап жатқанда немесе қайнағаннан кейін екі минут бойы ашпаңыз. Ыстық су құйған кезде абай болыңыз, суы бар шәйнекті тым қатты қисайтпаңыз. Шәйнекті көтермес бұрын қақпағының мықтап жабылғанына көз жеткізіңіз. Шәйнекті тек тұтқасынан ғана көтеріңіз. Корпустың ішкі жағындағы «MIN» белгісінен төмен және «MAX» белгісінен жоғары су құймаңыз. Құрылғыны тек берілген тұғырмен ғана пайдаланыңыз. Шәйнек тек суды жылытуға және қайнатуға арналған. Қақ түзілуін азайту үшін тазартылған суды пайдаланыңыз. Шәйнекті пайдаланбаған кезде және тазалау алдында электр желісінен ажыратыңыз. Тазалау үшін химиялық және агрессивті жуғыш заттарды, абразивті пасталарды, құрамында қышқылдар мен еріткіштер бар өнімдерді, сондай-ақ металл губкаларды пайдаланбаңыз. Балаларға

құрылғыны пайдалануға және/немесе ойнауға рұқсат бермеңіз. Толық ақпаратты aeno.com/documents сайтынан жүктеп алуға болатын толық пайдаланушы нұсқаулығынан табуға болады.

Жарықдиодты көрсеткіш

Индикатор	Күйінің	Сипаттамасы
	Ақ жанады	Суды қайнатыңыз
	Ақ жыпылықтайды	Смартфонмен жұптастыру режимін қосу
	Жанбайды	Қайнаған су немесе жұптастыру аяқталды/үзілді немесе құрылғы өшірілді
	Ақ жанады	Температураны қолдау режимі қосылды
	Ақ жыпылықтайды	Смартфонмен жұптастыру режимін қосу. Шәйнектегі судың температурасы белгіленген температурадан жоғары
	Жанбайды	Жылы ұстаңыз немесе жұптастыру аяқталды/тоқталады немесе құрылғы өшірілген

Түйме функциялары

Түйме	Әрекет	Сипаттамасы
«Бастау/Тоқтату» түймесі		
	Бір рет басыңыз	Суды қайнату процесін бастау; қайнату, қыздыру немесе температураны ұстап тұру процесінің үзілуі
	Басу және тыйылыс	Жұптастыру режимін қосу

Түйме	Әрекет	Сипаттамасы
Температураны таңдау және техникалық қызмет көрсету түймесі		
	Бір рет басыңыз	Суды жылыту температурасын таңдау

Бірінші пайдалануға дайындық

Құрылғыны бірінші рет пайдаланбас бұрын келесі әрекеттерді орындау арқылы оны тазалаңыз:

1. Пакетті ашып, құрылғыны алыңыз. Орам материалдарын алып тастаңыз.
2. Тұғырды тегіс, тұрақты бетке қойыңыз.
3. Шәйнектің қақпағын ашып, «MAX» белгісіне дейін су құйыңыз.
4. Қақпақты мықтап жауып, шәйнекті тұғырға қойыңыз.
5. Штепсельді розеткаға салыңыз.
6. Түймені басыңыз ☺: дыбыстық сигналдан кейін суды жылыту басталады.
7. Су қайнағанша және үш дыбыстық сигнал шыққанша күтіңіз.
8. Шәйнекті тұғырдан шығарып, суды абайлап төгіңіз.

HAZAR AУДАРЫҢЫЗ! Алғашқы екі қайнағаннан кейін алынған суды ішу үшін пайдаланбаңыз.

9. Құрылғыны суытыңыз және 3–8 қадамдарды қайталаңыз.
10. Құрылғы толығымен суығаннан кейін сыртқы және ішкі беттерін құрғақ шүберекпен сүртіңіз.

Құрылғыны пайдалану

1. Қақпақты ашып, шәйнекке қажетті мөлшердегі суды құйыңыз.

Ескертпе. Корпустың ішкі жағындағы «MIN» белгісінен төмен және «MAX» белгісінен жоғары су құймаңыз.

2. Қақпақты мықтап жауып, шәйнекті тұғырға қойыңыз.
 - **Қайнау.** «Алғашқы пайдалануға дайындық» бөліміндегі 6–7 қадамдарды орындаңыз.
 - **Таңдалған температураны сақтай отырып, қайнату.** Түймені басыңыз ☺, содан кейін қажетті температураны таңдау үшін түймені

☞ пайдаланыңыз: шәйнек суды 100 °C дейін қыздырады және таңдалған температураны 24 сағат бойы ұстап тұру үшін режимге өтеді.

- **Таңдалған температураны сақтай отырып қыздыру.** Қажетті температураны таңдау үшін түймені ☞ пайдаланыңыз: шәйнек суды таңдалған температураға дейін қыздырады және оны 24 сағат бойы сақтайды.

Ескертпе. Бұл режим қайнаған суды қамтымайды.

Ескертпе. Түймені қайтадан басу арқылы температураны сақтай отырып, қайнату немесе қыздыруды тоқтатуға болады ☹. Қайнату немесе қыздыру сонымен қатар шәйнекті тұғырдан алған кезде, температураны сақтай отырып, стендтен шығарылғаннан кейін 3 минуттан кейін бірден автоматты түрде өшеді.

Қашықтықтан басқару

Ескертпе. Құрылғыны қолданбаға қосу кезінде шәйнекке және мүмкіндігінше Wi-Fi маршрутизаторына мүмкіндігінше жақын болу ұсынылады.

1. Шәйнекке судың қажетті мөлшерін құйыңыз. Қақпақты мықтап жауып, шәйнекті тұғырға қойыңыз. Штепсельді розеткаға салыңыз.
2. Смартфонды Wi-Fi желісіне қосыңыз (2,4 ГГц).
3. Google Play немесе App Store дүкенінен AENO мобильді қолданбасын жүктеп алып, жаңа есептік жазбаны тіркеңіз немесе пайдаланушы тіркелгіңізге кіріңіз.
4. Қолданбаның негізгі экранында «Құрылғы қосу» түймесін түртіңіз. Қолданбаға қосылған құрылғыларыңыз болса, жоғарғы оң жақ бұрыштағы «+» түймесін басып, «Құрылғы қосу» тармағын таңдаңыз.

Ескертпе. Смартфоныңызда көмекші функцияларды қосу үшін жүйелік нұсқаулар пайда болғанда, берілген ұсыныстарды орындаңыз.

5. Ашылған терезеде «Шайнек» санатын таңдаңыз.
6. Егер өрістер автоматты түрде толтырылмаса, Wi-Fi желісінің атын және құпия сөзін енгізіп, «Келесі» түймесін басыңыз.

7. Екі индикаторы да жыпылықтап, құрылғы бес рет дыбыстық сигнал бергенше түймені  басып тұрыңыз.
8. Қолданбада «Қосылу нұсқаулары» экранында «Индикатор жыпылықтайды» жолын белгілеп, «Келесі» түймесін басыңыз.
9. «Автоматты іздеу» экраны пайда болғанша және «Сәтті қосылған құрылғылар: 1» хабары шыққанша күтіңіз. «Дайын» басыңыз.
10. Екі индикаторы да өшірілгеніне көз жеткізіңіз.

Ескертпе. Қосылым сәтсіз болса, құрылғыңыздың розеткаға қосылғанын және қосылғанын тексеріңіз, aeno.com/router-help сайтында Wi-Fi маршрутизаторының параметрлерін тексеріңіз. Шәйнекті тұғырдан шығарып, үстіне қайта орнатып, қайта қосыңыз.

Ескертпе. Құрылғыны дауыстық көмекшілер арқылы да басқаруға болады. Толық ақпаратты aeno.com/documents сайтындағы толық нұсқаулықта алуға болады.

Тазалау және күту

НАЗАР АУДАРЫҢЫЗ! Тазалау алдында шәйнекті электр желісінен ажыратып, суығанша күтіңіз.

Шәйнектің сыртын жылы суға немесе жұмсақ сабын ерітіндісіне малынған жұмсақ шүберекпен сүртіңіз. Содан кейін таза суға малынған жұмсақ шүберекпен сүртіп, мұқият құрғатыңыз.

Қақтан тазалау

Жиілігі (шәйнекті күніне 3–5 рет қолданғанда): қатты және өте кермек су – айына бір рет; орташа қатты немесе жұмсақ су – 2–3 айда бір рет.

Қақтан тазалау және тазалау әдістері

Үстел сірке суы	Лимон қышқылы	Қақтан тазартқыш
Шәйнекке 0,5 литр сірке суын (6 % немесе 9 %) құйып, қайнатпай 1 сағатқа қалдырыңыз. Мазмұнын босатып,	0,5 литр суды қайнатыңыз. 25 г лимон қышқылын қосып, 15 минутқа қалдырыңыз. Мазмұнын босатып, шәйнекті 5–6 рет су құйып, ағызып жуыңыз	Өнімнің қаптамасындағы өндірушінің нұсқауларын орындаңыз

Үстел сірке суы	Лимон қышқылы	Қақтан тазартқыш
шәйнекті 5–6 рет су құйып, ағызып жуыңыз		

Ақаулық себебін іздеу және түзету

- **Шәйнек қосылмайды.** Ықтимал себептер: ақаулы розетка; шәйнек тұғырға қойылмаған. Шешім: розетканың дұрыс жұмыс істеп тұрғанын оған басқа құрылғыны қосу арқылы тексеріңіз; шәйнекті тұғырға қойыңыз.
- **Шәйнек қосылғаннан кейін бірнеше секундтан кейін өшеді.** Ықтимал себеп: судың жетіспеушілігі немесе оның аз мөлшері. Шешім: шәйнекті электр желісінен ажыратыңыз. Оның суығанын күтіп, «Құрылғымен жұмыс істеу» бөліміндегі нұсқауларды қайталаңыз.
- **Шәйнекті қолданбаға қосу мүмкін емес.** Ықтимал себеп: смартфон шәйнектен тым алыс. Шешім: смартфонды шәйнектен 5 метр қашықтықта орналастырыңыз.

НАЗАР АУДАРЫҢЫЗ! Ұсынылған әдістердің ешқайсысы мәселені шешуге көмектеспесе, жеткізушіге немесе уәкілетті қызмет көрсету орталығына хабарласыңыз. Құрылғыны бөлшектемеңіз немесе оны өзіңіз жөндеуге әрекет жасамаңыз.

ASBISC пайдаланушыларға алдын ала ескертусіз құрылғыны өзгертуге және осы құжатқа өзгертулер мен өзгертулер енгізу құқығын өзіне қалдырады.

Кепілдік мерзімі және қызмет ету мерзімі – өнімді сатып алған күннен бастап 2 жыл.

Өндіруші туралы ақпарат: ASBISC Enterprises PLC, Iapetou, 1, Agios Athanasios, 4101, Limassol, Cyprus (Кипр). Қытайда жасалған. Өндірілген күні үшін қаптаманы қар.

Жаңартылған ақпарат пен құрылғының егжей-тегжейлі сипаттамасы, сондай-ақ қосылу нұсқаулары, сертификаттар, сапа талаптары мен кепілдіктерді қабылдайтын компаниялар туралы ақпаратты aeno.com/documents сайтынан жүктеп алуға болады. Барлық сауда белгілері мен олардың атаулары тиісті иелерінің меншігі болып табылады.

СӘЙКЕСТІК ТУРАЛЫ ЖЕҢІЛДЕНДІРІЛГЕН ДЕКЛАРАЦИЯ. ASBISC осы арқылы құрылғының 2014/53/EU директивасына сәйкес келетінін мәлімдейді. ЕО сәйкестік декларациясының толық мәтінін мына веб-мекен-жайдан табуға болады:

aeno.com/userfiles/files/Certificates/CE/EK7S-EK8S.pdf.

LAV AENO™ elektriskā viedā tējkanna ir paredzēta dzeramā ūdens uzskarsēšanai un vārīšanai.

Modelis	AEK0007S	AEK0007S-UK	AEK0008S	AEK0008S-UK
Krāsa	Melna	Melna	Balta	Balta
Kontaktdakšas veids	E/F	G	E/F	G



Tehniskie dati

leejas parametri: 220–240 V (AC), 50–60 Hz, 8,7 A, 1850,0–2200,0 W. Wi-Fi frekvence: 2,4 GHz. Starojuma jauda: +20 dBm / 100 mW. Izmantojamais tilpums: 1,7 l. Vārīšanas laiks: līdz 6 min. Vadība: manuāla, attālā (AENO lietotne, balss palīgi). **Režīmi: manuāla vadība** – vārīšana, uzskarsēšana, uzturot izvēlēto temperatūru (+40 °C, +55 °C, +80 °C, +90 °C) līdz 24 stundām; **vadība, izmantojot lietotni** – vārīšana, uzskarsēšana, uzturot izvēlēto temperatūru (+40...+99 °C) līdz 24 stundām. Izmērs (G×P×A): 212×162,3×262 mm. Kolbas materiāls: nerūsējošais tērauds. Barošanas vada garums: 0,75 m. Darba un glabāšanas apstākļi: temperatūra 0...+40 °C, relatīvais mitrums 30–80 % (bez kondensācijas).

Piegādes komplekts

AENO™ elektriskā viedā tējkanna, pamatne, ātrās lietošanas pamācība.

Ierīces elementi un piederumi (sk. attēlu)

1 – vāks, 2 – vāka atvēršanas poga, 3 – rokturis, 4 – pamatne, 5 – kontaktdakša, 6 – poga  ("Palaist/Apturēt"), 7 – poga  (temperatūras izvēle un uzturēšana), 8 – temperatūras uzturēšanas indikators, 9 – vārīšanās indikators, 10 – displejs.

Ierobežojumi un brīdinājumi

Pirms ierīces lietošanas rūpīgi izlasiet šo dokumentu. Tējkanna ir paredzēta

Ja jums ir kādi jautājumi vai grūtības ar AENO ierīces lietošanu, lūdzu, sazinieties ar atbalsta komandu izmantojot e-pastu support@aeno.com vai tiešsaistes tērzēšanā vietnē aeno.com/service-and-warranty. Speciālisti var palīdzēt jums visu sakārtot, lai jums nebūtu jātērē laiks un pūles, apmeklējot veikalu.



tikai lietošanai mājstaimniecībā, un to nedrīkst izmantot ārpus telpām. Ierīci nav paredzēts lietot bērniem līdz 14 gadu vecumam vai personām ar ierobežotām fiziskām, garīgām vai intelektuālām spējām, ja tām nav pietiekamas pieredzes vai zināšanu par ierīces lietošanu, un ja tās nav par viņu drošību atbildīgas personas uzraudzībā. Pirms lietošanas pārliecinieties, ka tehniskajos datos norādītais nominālais spriegums un frekvence atbilst elektrotīkla parametriem. Neizmantojiet bojātu ierīci. Ierīce jāremontē kvalificētam tehnikam autorizētā servisa centrā. Neļaujiet strāvas vadam saskarties ar asiem priekšmetiem vai karstām virsmām. Neiegremdējiet kontaktdakšu, strāvas vadu, tējkannu un/vai pamatni ūdeni vai citos šķidrumos. Uzstādiet ierīci tālu no ārējiem siltuma avotiem vai citām elektroiekārtām. Neieslēdziet tukšu tējkannu. Neatveriet tējkannas vāku, kamēr ūdens vārās, un divas minūtes pēc vārīšanās. Ielejot karstu ūdeni, esiet uzmanīgi, pārāk strauji nenovirziet tējkannu ar ūdeni. Pirms tējkannas pacelšanas pārliecinieties, ka vāks ir cieši aizvērts. Paceliet tējkannu tikai par rokturi. Nelejiet ūdeni zem "MIN" atzīmes un virs "MAX" atzīmes korpusa iekšpusē. Izmantojiet ierīci tikai ar komplektā iekļauto pamatne. Tējkanna ir paredzēta tikai ūdens uzkaršēšanai un vārīšanai. Izmantojiet apstrādātu ūdeni, lai samazinātu kaļķakmens veidošanos. Atvienojiet tējkannu no elektrotīkla, kad to nelietojat, un pirms tīrīšanas. Tīrīšanai nelietojiet ķīmiskus vai agresīvus mazgāšanas līdzekļus, abrazīvas pastas, skābes, šķīdinātājus vai metāla sūkļus. Neļaujiet bērniem lietot un/vai spēlēties ar ierīci. Sīkāka informācija ir atrodamā pilnajā lietotāja rokasgrāmatā, kas pieejama lejupielādei vietnē aeno.com/documents.

Gaismas diožu indikācija

Indikators	Stāvoklis	Apraksts
	Deg baltā	Ir ieslēgts ūdens vārīšana
	Mirgo baltā	Viedtālruņa savienošanas pāri režīma aktivizēšana
	Nedeg	Ūdens vārīšana vai savienošana pāri ir pabeigta/pārtraukta vai ierīce ir izslēgta

Indikators	Stāvoklis	Apraksts
	Deg baltā	Aktivizēts temperatūras uzturēšanas režīms
	Mirgo baltā	Viedtālrūņa savienošanas pāri režīma aktivizēšana. Ūdens temperatūra tējkannā ir augstāka par iestatīto temperatūru
	Nedeg	Temperatūras uzturēšana vai savienošana pāri pabeigta/pārtraukta vai ierīce ir izslēgta

Pogas funkcijas

Poga	Darbība	Apraksts
"Palaist/Apturēt" poga		
	Viens pieskāriens	Uzsāk ūdens vārišanu; pārtrauc vārišanu, uzkarsēšanu vai temperatūras uzturēšanu
	Pieskāriens un turēšana	Savienošanas pāri režīma aktivizēšana
Temperatūras izvēles un uzturēšanas poga		
	Viens pieskāriens	Ūdens uzkarsēšanas temperatūras izvēle

Sagatavošana pirmajai lietošanai

Pirms ierīces pirmās lietošanas reizes iztīriet ierīci, veicot šādas darbības:

1. Atveriet iepakojumu un izņemiet ierīci. Noņemiet iepakojuma materiālus.
2. Novietojiet pamatni uz līdzenas, stabilas virsmas.
3. Atveriet tējkannas vāku un piepildiet to ar ūdeni līdz "MAX" atzīmei.
4. Cieši aizveriet vāku un novietojiet tējkannu uz pamatnes.
5. Ievietojiet kontaktdakšu kontaktligzdā.
6. Pieskarieties pogai : pēc skaņas signāla ūdens sāk uzkarsēties.
7. Pagaidiet, līdz ūdens uzvārīsies un atskanēs trīs signāli.

8. Noņemiet tējkannu no pamatnes un uzmanīgi iztukšojiet ūdeni.

UZMANĪBU! Ūdeni, kas iegūts pēc pirmajām divām vārīšanas reizēm, nelietojiet dzeršanai.

9. Laujiet ierīcei atdzist un atkārtojiet 3.–8. soļus.



10. Pēc tam, kad ierīce ir pilnībā atdzisusi, noslaukiet ārējo un iekšējo virsmu ar sausu drānu.

Ierīces lietošana

1. Atveriet vāku un ielejiet tējkannā vajadzīgo ūdens daudzumu.

Piezīme. Nelejiet ūdeni zem "MIN" atzīmes un virs "MAX" atzīmes korpusa iekšpusē.

2. Cieši aizveriet vāku un novietojiet tējkannu uz pamatnes.

- **Vārīšana.** Veiciet sadaļā "Pirmās lietošanas sagatavošana" 6.–7. soļus.
- **Vārīšana, saglabājot izvēlēto temperatūru.** Pieskarieties pogai  un pēc tam ar pogu  izvēlieties vajadzīgo temperatūru: tējkanna uzkarsis ūdeni līdz 100 °C un pārslēgsies temperatūras uzturēšanas režīmā uz 24 stundām.
- **Uzkarsēšana ar izvēlētās temperatūras uzturēšanu.** Nospiediet pogu , lai izvēlētos vajadzīgo temperatūru: tējkanna uzkarsis ūdeni līdz izvēlētajai temperatūrai un uzturēs to 24 stundas.

Piezīme. Šajā režīmā nav nepieciešams vārīt ūdeni.

Piezīme. Var pārtraukt vārīšanu vai temperatūras regulētu uzkarsēšanu, vēlreiz pieskaroties pogai . Vārīšana vai uzkarsēšana arī nekavējoties un automātiski izslēdzas, kad tējkanna ir noņemta no pamatnes, bet temperatūras uzturēšana – 3 minūtes pēc tējkannas noņemšanas no pamatnes.

Attālā vadība

Piezīme. Ieteicams atrasties pēc iespējas tuvāk tējkannai un, ja iespējams, Wi-Fi maršrutētājam, kamēr ierīce ir savienota ar lietotni.

1. Ielejiet tējkannā vajadzīgo ūdens daudzumu. Cieši aizveriet vāku un novietojiet tējkannu uz pamatnes. Ievietojiet kontaktdakšu kontaktligzdā.

2. Savienojiet viedtālruni ar Wi-Fi tīklu (2,4 GHz).

3. Lejupielādējiet AENO mobilo lietotni no Google Play vai App Store un reģistrējiet jaunu kontu vai ienāciet savā lietotāja kontā.
4. Lietotnes sākuma ekrānā pieskarieties pie "Pievienot ierīci". Ja lietotnei jau ir pievienotas ierīces, pieskarieties "+" augšējā labajā stūrī un izvēlieties "Pievienot ierīci".

Piezīme. Ja saņemat sistēmas norādījumus ieslēgt palīgfunkcijas viedtālrunī, izpildiet šos norādījumus.

5. Atvērtajā logā atlasiet kategoriju "Tējkanna".
6. Ievadiet Wi-Fi tīkla nosaukumu un paroli, ja lauki nav aizpildīti automātiski, un pieskarieties "Tālāk".
7. Pieskarieties un turiet pogu , līdz sāk mirgot abi indikatori un ierīce dod piecus skaņas signālus.
8. Lietotnē ekrānā "Savienojuma instrukcijas" atzīmējiet izvēles rūtiņu "Indikators mirgo" un pieskarieties "Tālāk".
9. Pagaidiet, līdz tiek parādīts ekrāns "Automeklēšana" un parādās paziņojums "Veiksmīgi pievienotas ierīces: 1". Pieskarieties "Gatavs".
10. Pārbaudiet, vai abi indikatori ir izslēgti.

Piezīme. Ja savienojums neizdodas, pārlicinieties, vai ierīce ir pieslēgta elektrotīklam un ieslēgta, pārbaudiet Wi-Fi maršrutētāja iestatījumus vietnē aeno.com/router-help. Noņemiet tējkannu no pamatnes, atkal novietojiet to uz pamatnes un atkal pievienojiet.

Piezīme. Ierīci var vadīt arī izmantojot balss palīgus. Sīkāka informācija ir pieejama pilnā lietošanas rokasgrāmatā tīmekļa vietnē aeno.com/documents.

Tīrīšana un apkope

UZMANĪBU! Pirms tīrīšanas atvienojiet tējkannu no elektrotīkla un ļaujiet tam atdzist.

Noslaukiet tējkannas ārpusi ar mikstu drānu, kas samērcēta siltā ūdenī vai maigā ziepju šķīdumā. Pēc tam noslaukiet ar mikstu drānu, kas samitrināta ar tīru ūdeni, un noslaukiet līdz sausumam.

Atkalģošana

Biežums (izmantojot tējkannu 3–5 reizes dienā): ciets un ļoti ciets ūdens – reizi mēnesī; vidēji ciets vai miksts ūdens – reizi 2–3 mēnešos.

Atkalkošanas līdzekļi un tīrīšanas metodes

Galda etiķis	Citronskābe	Atkalkotājs
Tējkannā ielej 0,5 l etiķa (6 % vai 9 %), atstāj uz 1 stundu bez vārīšanās. Izlejiet saturu, izmazgājiet tējkannu, 5–6 reizes ielejot un iztukšojot ūdeni	Uzvāriet 0,5 l ūdens. Pievieno 25 g citronskābes un atstāj uz 15 minūtēm. Izlejiet saturu, izmazgājiet tējkannu, 5–6 reizes ielejot un iztukšojot ūdeni	Ievērojiet ražotāja norādījumus uz produkta iepakojuma

Iespējamu darbības traucējumu novēršana

- **Tējkanna netiek ieslēgta.** Iespējamie iemesli: bojāta kontaktligzda; tējkanna nav novietota uz pamatnes. Risinājums: pārbaudiet kontaktligzdu, pieslēdzot citu ierīci; novietojiet tējkannu uz pamatnes.
- **Tējkanna izslēdzas dažas sekundes pēc ieslēgšanas.** Iespējamais iemesls: nav ūdens vai ir maz ūdens. Risinājums: atvienojiet tējkannu no elektrotīkla. Pagaidiet, līdz ierīce ir atdzisusi, un atkārtojiet norādījumus sadaļā "Ierīces lietošana".
- **Nevar pievienot tējkannu ar lietotni.** Iespējamais iemesls: viedtālrunis ir pārāk tālu no tējkannas. Risinājums: novietojiet viedtālruni ne tālāk par 5 metriem no tējkannas.

UZMANĪBU! Ja neviena no ieteiktajām metodēm nepalīdz atrisināt problēmu, sazinieties ar piegādātāju vai pilnvaroto servisa centru. Nedemontējiet un nemēģiniet salabot ierīci paši.

ASBISC patur tiesības mainīt ierīci un veikt pārskatīšanu un izmaiņas šajā dokumentā bez iepriekšēja brīdinājuma lietotājiem.

Garantijas laiks un kalpošanas laiks ir 2 gadi no produkta iegādes datuma.

Ražotāja informācija: ASBISC Enterprises PLC, lapetou, 1, Agios Athanasios, 4101, Limassol, Cyprus (Kipra). Ražots Ķīnā. Ražošanas datumu sk. uz iepakojuma.

Jaunākā informācija un detalizēti ierīču apraksti, kā arī pieslēgšanas instrukcijas, sertifikāti, informācija par uzņēmumiem, kas pieņem kvalitātes prasības, un garantijas ir pieejami lejupielādei vietnē aeno.com/documents. Visas minētās preču zīmes un tirdzniecības nosaukumi ir to attiecīgo īpašnieku īpašums.

VIENKĀRŠOTA ATBILSTĪBAS DEKLARĀCIJA. ASBISC ar šo paziņo, ka ierīce atbilst Direktīvai 2014/53/EU. Pilns ES atbilstības deklarācijas teksts ir pieejams tīmekļa vietnē: aeno.com/userfiles/files/Certificates/CE/EK7S-EK8S.pdf.

LIT AENO™ elektrinis išmanusis virdulys skirtas geriamajam vandeniui šildyti ir virinti.

Modelis	AEK0007S	AEK0007S-UK	AEK0008S	AEK0008S-UK
Spalva	Juoda	Juoda	Balta	Balta
Kištuko tipas	E/F	G	E/F	G



Techninės charakteristikos

Įėjimo parametrai: 220–240 V (AC), 50–60 Hz, 8,7 A, 1850,0–2200,0 W. Wi-Fi dažnis: 2.4 GHz. Emisijos galia: +20 dBm / 100 mW. Naudojamasis tūris: 1,7 l. Virimo trukmė: iki 6 min. Valdymas: rankinis, nuotolinis (AENO programėlė, balso asistentai). **Režimai: rankinis valdymas** – virimas, šildymas palaikant pasirinktą temperatūrą (+40 °C, +55 °C, +80 °C, +90 °C) iki 24 valandų; **valdymas per programą** – virimas, šildymas palaikant pasirinktą temperatūrą (+40...+99 °C) iki 24 valandų. Dydis (D×Š×V): 212×162,3×262 mm. Kolbos medžiaga: nerūdijantis plienas. Maitinimo laido ilgis: 0,75 m. Darbo ir laikymo sąlygos: 0...+40 °C temperatūra, santykinė oro drėgmė 30–80 % (be kondensato).

Pristatymo turinys

AENO™ elektrinis išmanusis virdulys, stovas, greito naudojimo vadovas.

Įrenginio elementai ir priedai (žr. paveikslėlių)

1 – dangtis, 2 – dangčio atidarymo mygtukas, 3 – rankena, 4 – stovas, 5 – kištukas, 6 – mygtukas  („Pradėti/Sustabdyti“), 7 – mygtukas  (temperatūros pasirinkimas ir palaikymas), 8 – temperatūros palaikymo indikatorius, 9 – virimo indikatorius, 10 – ekranas.

Apribojimai ir įspėjimai. Prieš naudodami įrenginį, atidžiai perskaitykite šį dokumentą. Virdulys skirtas naudoti tik buityje ir negali būti naudojamas lauke.

Jei turite klausimų ar sunkumų naudodamiesi AENO įrenginiu, kreipkitės į palaikymo komandą el. paštu support@aeno.com arba internetiniu pokalbiu adresu aeno.com/service-and-warranty. Specialistai padės Jums išspręsti problemą, ir Jums nereikės gaišti laiko ir pastangų parduotuvės apsilankymui.



Įrenginys neskirtas naudoti jaunesniems nei 14 metų vaikams arba asmenims su ribotais fiziniais, protiniais ar intelektualiais gebėjimais, jei jie neturi pakankamai patirties ar žinių apie įrenginio veikimą, ir jei jų neprižiūri už jų saugumą atsakingas asmuo. Prieš naudodami įsitikinkite, kad techniniuose duomenyse nurodyta vardinė įtampa ir dažnis atitinka elektros tinklo parametrus. Nenaudokite pažeisto įrenginio. Įrenginys turi taisyti kvalifikuotas specialistas įgaliotame techninės priežiūros centre. Neleiskite, kad maitinimo laidas liestųsi su aštriais daiktais ar karštais paviršiais. Nemerkite kištuko, maitinimo laido, virdulio ir/arba stovo į vandenį ar kitus skysčius. Įrenginį montuokite atokiau nuo išorinių šilumos šaltinių ar kitų elektros prietaisų. Neįjunkite tuščio virdulio. Neatidarykite virdulio dangčio, kol vanduo verda ir dvi minutes po užvirimo. Būkite atsargūs pildydami karštą vandenį, pernelyg smarkiai nepakreipkite virdulio su vandeniu. Prieš pakeldami virdulį įsitikinkite, kad dangtis sandariai uždarytas. Kelkite virdulį tik už rankenos. Nepilkite vandens žemiau „MIN“ žymos ir aukščiau „MAX“ žymos korpuso viduje. Įrenginį naudokite tik su komplekte esančiu stovu. Virdulys skirtas tik vandeniui šildyti ir virinti. Naudokite apdorotą vandenį, kad mažiau susidarytų kalkių. Išjunkite virdulį iš elektros tinklo, kai jo nenaudojate ir prieš valydami. Valymui nenaudokite cheminių ar agresyvių ploviklių, abrazyvinių pastų, rūgščių, tirpiklių ar metalinių kempinių. Neleiskite vaikams naudotis ir/arba žaisti su įrenginiu. Išsamią informaciją rasite pilname naudotojo vadove, kurį galite atsisiųsti iš aeno.com/documents.

LED indikacija

Indikatorius	Būsena	Aprašymas
	Šviečia baltai	Įjungiamas verdantis vanduo
	Mirksi balta spalva	Išmaniojo telefono susiejimo režimo aktyvavimas
	Nešviečia	Užbaigtas/nutrauktas vandens virimas arba poravimas arba įrenginys išjungtas
	Šviečia baltai	Įjungtas temperatūros palaikymo režimas

Indikatorius	Būsena	Aprašymas
	Mirksi balta spalva	Ijungiamas išmaniojo telefono susiejimo režimas. Vandens temperatūra virdujyje yra aukštesnė už nustatytąją
	Nešviečia	Temperatūros palaikymas arba suporavimas baigtas/nutrauktas arba įrenginys išjungtas

Mygtukų funkcijos

Mygtukas	Veiksmai	Aprašymas
„Pradėti/Sustabdyti“ mygtukas		
	Vienkartinis paspaudimas	Pradeda virinti vandenį; nutraukia virimą, šildymą ar temperatūros palaikymą
	Paspaudimas ir laikymas	Suporavimo režimo įjungimas
Temperatūros pasirinkimo ir priežiūros mygtukas		
	Vienkartinis paspaudimas	Vandens šildymo temperatūros pasirinkimas

Pasiruošimas pirmajam naudojimui

Prieš naudodami įrenginį pirmą kartą, išvalykite jį atlikdami šiuos veiksmus:

1. Atidarykite pakuotę ir išimkite įrenginį. Pašalinkite pakavimo medžiagas.
 2. Pastatykite stovą ant lygaus, stabilaus paviršiaus.
 3. Atidarykite virdulio dangtį ir pripilkite vandens iki „MAX“ žymos.
 4. Sandariai uždarykite dangtį ir pastatykite virdulį ant stovo.
 5. Įkiškite kištuką į lizdą.
 6. Paspauskite mygtuką : po pyptelėjimo vanduo pradeda šildyti.
 7. Palaukite, kol vanduo užvirs ir pasigirs trys pyptelėjimai.
 8. Nuimkite virdulį nuo stovo ir atsargiai išpilkite vandenį.
- DĖMESIO!** Vandens, gauto po pirmųjų dviejų virinimų, nenaudokite gerti.
9. Leiskite įrenginiui atvėsti ir pakartokite 3–8 veiksmus.

10. Visiškai atvėsus įrenginiui, nuvalykite išorinius ir vidinius paviršius sausu šluoste.

Įrenginio eksploatavimas

1. Atidarykite dangtį ir į virdulį įpilkite reikiamą kiekį vandens.

Pastaba. Nepilkite vandens žemiau „MIN“ žymos ir aukščiau „MAX“ žymos korpuso viduje.

2. Sandariai uždarykite dangtį ir pastatykite virdulį ant stovo.

- **Virimas.** Atlikite 6–7 veiksmus, aprašytus skyriuje „Pasiruošimas pirmajam naudojimui“.
- **Virimas išlaikant pasirinktą temperatūrą.** Paspauskite mygtuką ☺, tada mygtuku ☺ pasirinkite reikiamą temperatūrą: virduly pasildys vandenį iki 100 °C ir 24 valandoms persijungs į temperatūros palaikymo režimą.
- **Šildymas palaikant pasirinktą temperatūrą.** Paspauskite mygtuką ☺, kad pasirinktumėte reikiamą temperatūrą: virduly pasildys vandenį iki pasirinktos temperatūros ir palaikys ją 24 valandas.

Pastaba. Naudojant šį režimą nereikia virinti vandens.

Pastaba. Virinimą arba temperatūros reguliuojamą kaitinimą galite nutraukti dar kartą paspausdami mygtuką ☺. Virinimas arba kaitinimas taip pat iš karto automatiškai išsijungs, kai virduly bus nuimtas nuo stovo, o temperatūros palaikymas išsijungs praėjus 3 minutėms nuo virdulio nuėmimo nuo stovo.

Nuotolinis valdymas

Pastaba. Rekomenduojama būti kuo arčiau virdulio ir, jei įmanoma, prie Wi-Fi maršrutizatoriaus, kol prietaisas prijungtas prie programėlės.

1. Į virdulį įpilkite reikiamą kiekį vandens. Sandariai uždarykite dangtį ir pastatykite virdulį ant stovo. Įkiškite kištuką į lizdą.
2. Prijunkite išmanųjį telefoną prie Wi-Fi tinklo (2.4 GHz).
3. Atsisiųskite AENO mobiliąją programėlę iš Google Play arba App Store ir užregistruokite naują paskyrą arba prisijunkite prie savo naudotojo paskyros.
4. Pagrindiniame programėlės ekrane palieskite „Pridėti įrenginį“. Jei prie programėlės jau prijungti įrenginiai, spustelėkite viršutiniame dešiniajame kampe esantį „+“ ir pasirinkite „Pridėti įrenginį“.

Pastaba. Jei gaunate sistemos raginimus įjungti pagalbines funkcijas išmaniajame telefone, vykdykite šiuos raginimus.

5. Atsivėrusiame lange pasirinkite kategoriją „Virdulys“.
6. Įveskite Wi-Fi tinklo pavadinimą ir slaptažodį, jei laukai neužpildomi automatiškai, ir spustelėkite „Kitas“.
7. Paspauskite ir laikykite mygtuką , kol pradės mirksėti abu indikatoriai ir įrenginys penkis kartus pyptelės.
8. Programos ekrane „Prisijungimo instrukcijos“ pažymėkite langelį „Indikatorius mirksi“ ir spustelėkite „Kitas“.
9. Palaukite, kol pasirodys ekranas „Automatinė paieška“ ir pranešimas „Sėkmingai pridėti įrenginiai: 1“. Palieskite „Atlikta“.
10. Patikrinkite, ar abu indikatoriai yra išjungti.

Pastaba. Jei ryšys nepavyksta, įsitikinkite, kad įrenginys įjungtas ir išjungtas, patikrinkite Wi-Fi maršrutizatoriaus nustatymus adresu aeno.com/router-help. Nuimkite virdulį nuo stovo, vėl uždėkite jį ant stovo ir vėl prijunkite.

Pastaba. Įrenginiu taip pat galima valdyti naudojant balso asistentus. Išsamią informaciją rasite išsamiame naudojimo vadove tinklalapyje aeno.com/documents.

Valymas ir priežiūra

DĖMESIO! Prieš valydami atjunkite virdulį nuo elektros tinklo ir leiskite jam atvėsti. Nuvalykite virdulio išorę minkštu šluoste, pamirkytu šiltame vandenyje arba švelniame muilo tirpale. Tada nuvalykite minkšta švariu vandeniu sudrėkinta šluoste ir sausai nušluostykite.

Kalkių šalinimas

Dažnumas (kai virdulys naudojamas 3–5 kartus per dieną): kietas ir labai kietas vanduo – kartą per mėnesį; vidutiniškai kietas arba minkštas vanduo – kartą per 2–3 mėnesius.

Kalkių šalinimo priemonės ir valymo metodai

Lentelė actas	Citrinų rūgštis	Kalkių šalinimo priemonės
Į virdulį supilkite 0,5 l acto (6 % arba 9 %) ir palikite 1 valandą	Užvirinkite 0,5 l vandens. Įpilkite 25 g citrinos rūgšties ir	Laikykites gamintojo nurodymų, pateiktų ant gaminio pakuotės

Lentelė actas	Citrinų rūgštis	Kalkių šalinimo priemonės
neužvirti. Išpilkite turinį, išplaukite virduklį 5–6 kartus nupildami ir išleisdami vandenį	palikite 15 minučių. Išpilkite turinį, išplaukite virduklį 5–6 kartus supildami ir išleisdami vandenį	

Galimų gedimų pašalinimas

- **Virdulys neįsijungia.** Galimos priežastis: sugedęs kištukinis lizdas; virdulys nėra pastatytas ant stovo. Sprendimas: patikrinkite kištukinį lizdą įjungdami kitą prietaisą; pastatykite virduklį ant stovo.
- **Virdulys išsijungia praėjus kelioms sekundėms po įjungimo.** Galima priežastis: nėra vandens arba jo yra mažai. Sprendimas: atjunkite virduklį nuo elektros tinklo. Palaukite, kol atvės, ir pakartokite nurodymus, pateiktus skyriuje „Įrenginio eksploatavimas“.
- **Negalima prijungti virdulio prie programėlės.** Galima priežastis: išmanusis telefonas yra per toli nuo virdulio. Sprendimas: padėkite išmanųjį telefoną ne toliau kaip 5 metrai nuo virdulio.

DĖMESIO! Jei nė vienas iš siūlomų būdų nepadeda išspręsti problemos, kreipkitės į tiekėją arba įgaliotąjį techninės priežiūros centrą. Neardykite ir nebandykite patys taisyti įrenginio.

ASBISC pasilieka teisę modifikuoti įrenginį ir daryti šio dokumento įrenginys bei pakeitimus iš anksto nepranešusi naudotojams.

Garantinis laikotarpis ir tarnavimo laikas yra 2 metai nuo gaminio įsigijimo datos.

Gamintojo informacija: ASBISC Enterprises PLC, Iapetou, 1, Agios Athanasios, 4101, Limassol, Cyprus (Kipras). Pagaminta Kinijoje. Pagaminimo datą žr. ant pakuotės.

Aktualią informaciją ir išsamius įrenginio aprašymą, o taip pat prijungimo instrukciją, sertifikatus, informaciją apie bendroves, kurios priima pretenzijas dėl kokybės ir garantijos, galima atsiųsti adresu aeno.com/documents. Visi paminėti prekių ženklai ir prekių pavadinimai yra atitinkamų jų savininkų nuosavybė.

SUPAPRASTINTA ATITIKTIES DEKLARACIJA. ASBISC pareiškia, kad įrenginys atitinka Direktyvą 2014/53/EU. Visą ES atitikties deklaracijos tekstą galima rasti šiuo interneto adresu: aeno.com/userfiles/files/Certificates/CE/EK7S-EK8S.pdf.

NLD De **AENO™** elektrische slimme waterkoker is ontworpen om drinkwater te verwarmen en te koken.

Model	AEK0007S	AEK0007S-UK	AEK0008S	AEK0008S-UK
Kleur	Zwart	Zwart	Wit	Wit
Stekker type	E/F	G	E/F	G



Technische specificaties

Ingangsparameters: 220–240 V (AC), 50–60 Hz, 8,7 A, 1850,0–2200,0 W. Wi-Fi-frequentie: 2,4 GHz. Zendervermogen: +20 dBm/100 mW. Bruikbare inhoud: 1,7 l. Kooktijd: tot 6 min. Bediening: handmatig, afstandsbediening (AENO-app, spraakassistenten). **Modi: handmatige bediening** – koken, verwarmen met behoud van de geselecteerde temperatuur (+40 °C, +55 °C, +80 °C, +90 °C) tot 24 uur; **bediening via app** – koken, verwarmen met behoud van de geselecteerde temperatuur (+40...+99 °C) tot 24 uur. Afmetingen (LxBxH): 212x162,3x262 mm. Materiaal binnenkamer: roestvrij staal. Lengte netsnoer: 0,75 m. Bedrijfs- en opslagomstandigheden: temperatuur 0...+40 °C, relatieve vochtigheid 30–80 % (niet-condenserend).

Verpakkingsinhoud

AENO™ elektrische slimme waterkoker, voet, korte gebruikershandleiding.

Elementen en accessoires van het apparaat (zie afbeelding)

1 – deksel, 2 – knop om deksel te openen, 3 – handgreep, 4 – voet, 5 – stekker, 6 – knop  ('Start/Stop'), 7 – knop  (selectie en behoud van temperatuur), 8 – indicator voor temperatuurbehoud, 9 – kookindicator, 10 – display.



Beperkingen en waarschuwingen. Lees dit document zorgvuldig door voordat u het apparaat in gebruik neemt. De waterkoker is uitsluitend

Als u vragen hebt of problemen ondervindt bij het gebruik van uw AENO-apparaat, neem dan contact op met het ondersteuningsteam via e-mail op **support@aeno.com** of online chat op **aeno.com/service-and-warranty**. Specialisten kunnen u helpen bij het uitzoeken, zodat u geen tijd en moeite hoeft te verspillen aan een bezoek aan een winkel.



bestemd voor huishoudelijk gebruik en mag niet buitenshuis worden gebruikt. Het apparaat is niet bedoeld voor gebruik door kinderen jonger dan 14 jaar of door personen met beperkte fysieke, mentale of intellectuele capaciteiten als ze niet voldoende ervaring of kennis hebben van de werking ervan, en als ze niet onder toezicht staan van een persoon die verantwoordelijk is voor hun veiligheid. Zorg er voor gebruik voor dat de nominale spanning en frequentie, gespecificeerd in de technische specificaties, overeenkomen met de voedingsparameters. Gebruik geen beschadigd apparaat. Het apparaat moet worden gerepareerd door een gekwalificeerde technicus in een erkend servicecentrum. Zorg dat het netsnoer niet in contact komt met scherpe voorwerpen of hete oppervlakken. Dompel de stekker, het netsnoer, de waterkoker en/of de voet niet onder in water of andere vloeistoffen. Installeer het apparaat niet in de buurt van externe warmtebronnen of andere elektrische apparaten. Zet geen lege waterkoker aan. Open het deksel van de waterkoker niet terwijl het water kookt, of gedurende twee minuten na het koken. Wees voorzichtig bij het schenken van heet water, kantel de waterkoker met water niet te scherp. Zorg ervoor dat het deksel goed gesloten is voordat u de waterkoker optilt. Til de waterkoker alleen aan het handvat op. Giet geen water onder de 'MIN'-markering en boven de 'MAX'-markering aan de binnenkant van de behuizing. Gebruik het apparaat alleen met de meegeleverde voet. De waterkoker is alleen bedoeld voor het verwarmen en koken van water. Gebruik gezuiverd water om kalkvorming te verminderen. Haal de stekker uit het stopcontact als u de waterkoker niet gebruikt en voordat u deze schoonmaakt. Gebruik geen chemische of agressieve reinigingsmiddelen, schuurpasta's, zuren, oplosmiddelen of metalen sponzen voor het reinigen. Laat kinderen het apparaat niet gebruiken en/of ermee spelen. Gedetailleerde informatie vindt u in de volledige gebruikershandleiding, die u kunt downloaden op aeno.com/documents.

LED-indicatie

Indicator	Toestand	Beschrijving
	Wit verlicht	De waterkookmodus is ingeschakeld

Indicator	Toestand	Beschrijving
	Wit knippert	De koppelmodus met een smartphone activeren
	Uit	Het kokend van water of het koppelen is voltooid/onderbroken of het apparaat is uitgeschakeld
	Wit verlicht	De temperatuurbehoudmodus is geactiveerd
	Wit knippert	De koppelmodus met een smartphone activeren. De watertemperatuur in de waterkoker is hoger dan de ingestelde temperatuur
	Uit	Temperatuuronderhoud of het koppelen is voltooid/onderbroken of het apparaat is uitgeschakeld

Knopfuncties



Knop	Actie	Beschrijving
'Start/Stop'-knop		
	Eén druk	Het starten van het waterkookproces; onderbreking van het proces van koken, verwarmen of temperatuur behouden
	Houd ingedrukt	De koppelmodus activeren
Knop voor selectie en behoud van temperatuur		
	Eén druk	Temperatuur voor het verwarmen van water selecteren

Vorbereiden op het eerste gebruik

Maak het apparaat als volgt schoon voordat u het de eerste keer gebruikt:

1. Open de verpakking en verwijder het apparaat. Verwijder het verpakkingsmateriaal.
 2. Plaats de voet op een vlakke, stabiele ondergrond.
 3. Open het deksel van de waterkoker en vul met water tot de 'MAX'-markering.
 4. Sluit het deksel goed en plaats de waterkoker op de voet.
 5. Steek de stekker in het stopcontact.
 6. Druk op de knop : na een pieptoon begint het water op te warmen.
 7. Wacht tot het water kookt. U hoort drie pieptonen.
 8. Haal de waterkoker van de voet en giet het water voorzichtig af.
- ATTENTIE!** Gebruik geen water dat na de eerste twee keer koken is verkregen om te drinken.
9. Laat het apparaat afkoelen en herhaal stappen 3–8.
 10. Nadat het apparaat volledig is afgekoeld, veegt u de buitenkant en de binnenkant af met een droge doek.

Gebruik van het apparaat

1. Open het deksel en giet de benodigde hoeveelheid water in de waterkoker.
- Opmerking.** Giet geen water onder de 'MIN'-markering en boven de 'MAX'-markering aan de binnenkant van de behuizing.
2. Sluit het deksel goed en plaats de waterkoker op de voet.
 - **Koken.** Volg stappen 6–7 in het gedeelte 'Voorbereiden op het eerste gebruik'.
 - **Koken met behoud van de geselecteerde temperatuur.** Druk op de knop  en gebruik vervolgens de knop  om de gewenste temperatuur te selecteren: de waterkoker verwarmt water tot 100 °C en schakelt gedurende 24 uur over op de temperatuurbehoudmodus.
 - **Verwarmen met behoud van de geselecteerde temperatuur.** Druk op de knop  om de gewenste temperatuur te selecteren: de waterkoker verwarmt water tot de geselecteerde temperatuur en houdt deze 24 uur aan.

Opmerking. In deze modus kookt water niet.

Opmerking. U kunt het koken of verwarmen met behoud van temperatuur onderbreken door nogmaals op de knop  te drukken. Koken of verwarmen wordt ook onmiddellijk en automatisch uitgeschakeld als de waterkoker van de voet wordt gehaald, temperatuurbehoud wordt 3 minuten nadat de waterkoker van de voet is gehaald uitgeschakeld.

Afstandsbediening

Opmerking. Wanneer u het apparaat met de app verbindt, wordt aanbevolen om zo dicht mogelijk bij de waterkoker en, indien mogelijk, bij de Wi-Fi-router te zijn.

1. Giet de juiste hoeveelheid water in de waterkoker. Sluit het deksel goed en plaats de waterkoker op de voet. Steek de stekker in het stopcontact.
2. Verbind uw smartphone met een Wi-Fi-netwerk (2,4 GHz).
3. Download de AENO mobiele app van Google Play of de App Store en registreer een nieuw account of log in op uw gebruikersaccount.
4. Tik op het hoofdscherm van de app op 'Apparaat toevoegen'. Als je al apparaten hebt die verbonden zijn met de app, tik op de '+' in de rechterbovenhoek en selecteer 'Apparaat toevoegen'.

Opmerking. Als het systeem u vraagt om de ondersteunende functies op uw smartphone in te schakelen, volg dan de aanwijzingen op.

5. Kiest in het geopende venster de categorie 'Waterkoker'.
6. Voert uw Wi-Fi-netwerknnaam en wachtwoord in, als de velden niet automatisch zijn ingevuld, en tik op 'Volgende'.
7. Houd de knop  ingedrukt totdat beide LED's knipperen en u vijf pieptonen hoort.
8. Vink in de app op het scherm 'Verbindingsinstructies' het vakje 'Indicator knippert' aan en tik op 'Volgende'.
9. Wacht tot het scherm 'Automatisch zoeken' verschijnt en de melding 'Met succes apparaten toegevoegd: 1' verschijnt. Tik op 'Gereed'.
10. Zorg ervoor dat beide LED's uit zijn.

Opmerking. Als de verbinding mislukt, zorg er dan voor dat uw apparaat is aangesloten en ingeschakeld, controleer de instellingen van de Wi-Fi-router

op aeno.com/router-help. Haal de waterkoker van de voet, plaats hem er weer op en verbind hem opnieuw.

Opmerking. Het apparaat kan ook worden bediend via spraakassistenten. Gedetailleerde informatie is beschikbaar in de volledige bedieningshandleiding op de webpagina aeno.com/documents.

Reiniging en onderhoud

ATTENTIE! Haal voor het schoonmaken de stekker uit het stopcontact en laat de waterkoker afkoelen.

Neem de buitenkant van de waterkoker af met een zachte doek gedrenkt in warm water of een milde zeepoplossing. Veegt vervolgens af met een zachte doek, gedrenkt in schoon water en veeg droog.

Ontkalken

Frequentie (bij gebruik van de waterkoker 3-5 keer per dag): hard en zeer hard water – eenmaal per maand; middelhard of zacht water – eenmaal per 2-3 maanden.

Ontkalkingsmiddelen en reinigingsmethoden

Azijn	Citroenzuur	Ontkalker
Giet 0,5 l azijn (6 % of 9 %) in de waterkoker, laat 1 uur staan zonder te koken. Giet de inhoud eruit, was de ketel door 5-6 keer water te gieten en af te tappen	Kook 0,5 l water. Voeg 25 g citroenzuur toe en laat 15 minuten staan. Giet de inhoud eruit, was de ketel door 5-6 keer water te gieten en af te tappen	Volgt de instructies van de fabrikant op de verpakking van het product

Oplossen van mogelijke storingen

- **De waterkoker gaat niet aan.** Mogelijke oorzaken: stopcontact is defect; de waterkoker staat niet op de voet. Oplossing: controleer het stopcontact door er een ander apparaat op aan te sluiten; zet de waterkoker op de voet.
- **De waterkoker wordt een paar seconden na het zette aan uitgeschakeld.** Mogelijke oorzaak: geen of weinig water. Oplossing: haal de stekker van de

waterkoker uit het stopcontact. Wacht tot het apparaat is afgekoeld en herhaal de instructies onder 'Gebruik van het apparaat'.

- **Kan de waterkoker niet verbinden met de app.** Mogelijke oorzaak: de smartphone staat te ver weg van de waterkoker. Oplossing: plaats uw smartphone niet verder dan 5 m van de waterkoker.

ATTENTIE! Als geen van de voorgestelde methoden helpt om het probleem op te lossen, neem dan contact op met uw leverancier of een erkend servicecentrum. Haal het apparaat niet uit elkaar en probeer het niet zelf te repareren.

ASBISC behoudt zich het recht voor het apparaat te wijzigen en wijzigingen en aanvullingen in dit document aan te brengen zonder voorafgaande kennisgeving aan de gebruikers.

De garantieperiode en levensduur bedraagt 2 jaar vanaf de datum van aankoop van het product. Fabrikant: ASBISC Enterprises PLC, Iapetou, 1, Agios Athanasios, 4101, Limassol, Cyprus. Gemaakt in China. Zie verpakking voor productiedatum.

Actuele informatie en een gedetailleerde beschrijving van het apparaat, evenals aansluitinstructies, certificaten, informatie over bedrijven die kwaliteitsclaims accepteren en garanties, kunnen worden gedownload op aeno.com/documents. Alle vermelde handelsmerken en merknamen zijn eigendom van hun respectieve eigenaars.

VEREENVOUDIGDE CONFORMITEITSVERKLARING. ASBISC verklaart hierbij dat het apparaat voldoet aan Richtlijn 2014/53/EU. De volledige tekst van de EU-conformiteitsverklaring is te vinden op het volgende webadres: aeno.com/userfiles/files/Certificates/CE/EK7S-EK8S.pdf.

POL Inteligentny czajnik elektryczny **AENO™** jest przeznaczony do podgrzewania i gotowania wody pitnej.

Model	AEK0007S	AEK0007S-UK	AEK0008S	AEK0008S-UK
Kolor	Czarny	Czarny	Biały	Biały
Typ wtyczki	E/F	G	E/F	G



Dane techniczne

Parametry wejściowe: 220–240 V (AC), 50–60 Hz, 8,7 A, 1850,0–2200,0 W. Częstotliwość Wi-Fi: 2,4 GHz. Moc promieniowania: +20 dBm / 100 mW. Pojemność użytkowa: 1,7 l. Czas gotowania: do 6 min. Sterowanie: ręczne, zdalne (aplikacja AENO, asystenci głosowi). **Tryby: sterowanie ręczne** – gotowanie, podgrzewanie z utrzymaniem wybranej temperatury (+40 °C, +55 °C, +80 °C, +90 °C) do 24 godzin; **sterowanie przez aplikację** – gotowanie, podgrzewanie z utrzymaniem wybranej temperatury (+40...+99 °C) do 24 godzin. Wymiary (dł.*szer.*wys.): 212×162,3×262 mm. Materiał kolby: stal nierdzewna. Długość kabla zasilającego: 0,75 m. Warunki pracy i przechowywania: temperatura 0...+40 °C, wilgotność względna 30–80 % (bez kondensacji).

Zawartość zestawu

Inteligentny czajnik elektryczny **AENO™**, podstawa, skrócona instrukcja obsługi.

Elementy urządzenia i akcesoria (patrz rysunek)



1 – pokrywa, 2 – przycisk otwierania pokrywy, 3 – uchwyt, 4 – podstawa, 5 – wtyczka, 6 – przycisk  („Start/Stop”), 7 – przycisk  (wybór i utrzymanie temperatury), 8 – wskaźnik utrzymania temperatury, 9 – wskaźnik gotowania, 10 – wyświetlacz.

W przypadku jakichkolwiek pytań lub trudności w korzystaniu z urządzenia AENO należy skontaktować się z zespołem pomocy technicznej za pośrednictwem poczty elektronicznej pod adresem **support@aeno.com**, lub czatu online pod adresem **aeno.com/service-and-warranty**. Specjaliści pomogą Ci i nie będziesz musiał tracić czasu i wysiłku na odwiedzanie sklepu.



Ograniczenia i ostrzeżenia

Przeczytaj uważnie ten dokument przed użyciem urządzenia. Czajnik jest przeznaczony wyłącznie do użytku domowego i nie może być używany na zewnątrz. Urządzenie nie jest przeznaczone do użytku przez dzieci w wieku poniżej 14 lat lub osoby o ograniczonych zdolnościach fizycznych, umysłowych lub intelektualnych, jeśli nie mają one wystarczającego doświadczenia lub wiedzy na temat jego obsługi, i jeśli nie znajdują się pod nadzorem osoby odpowiedzialnej za ich bezpieczeństwo. Przed użyciem należy upewnić się, że napięcie znamionowe i częstotliwość podane w danych technicznych odpowiadają zasilaniu sieciowemu. Nie używaj uszkodzonego urządzenia. Urządzenie musi zostać naprawione przez wykwalifikowanego technika w autoryzowanym centrum serwisowym. Nie należy dopuszczać do kontaktu kabla zasilającego z ostrymi przedmiotami lub gorącymi powierzchniami. Nie zanurzać wtyczki, kabla zasilającego, czajnika i/lub podstawy w wodzie lub innych płynach. Urządzenie należy instalować z dala od zewnętrznych źródeł ciepła lub innych urządzeń elektrycznych. Nie należy włączać pustego czajnika. Nie otwierać pokrywy czajnika podczas gotowania wody i przez dwie minuty po jej zagotowaniu. Zachowaj ostrożność przy nalewaniu gorącej wody, nie przechylaj czajnika z wodą zbyt gwałtownie. Przed podniesieniem czajnika upewnij się, że pokrywa jest szczelnie zamknięta. Czajnik należy podnosić wyłącznie za uchwyt. Nie wlewać wody poniżej oznaczenia „MIN” lub powyżej oznaczenia „MAX” po wewnętrznej stronie obudowy. Urządzenie należy użytkować wyłącznie z dostarczonej podstawą. Czajnik jest przeznaczony wyłącznie do podgrzewania i gotowania wody. Używaj uzdatnionej wody, aby zmniejszyć osadzanie się kamienia. Odłącz od zasilania czajnik, gdy nie jest używany i przed jego czyszczeniem. Do czyszczenia nie należy używać chemicznych i agresywnych detergentów, past ściernych, produktów zawierających kwasy i rozpuszczalniki oraz metalowych gąbek. Nie pozwalaj dzieciom używać i/lub bawić się urządzeniem. Szczegółowe informacje można znaleźć w pełnej instrukcji obsługi, dostępnej do pobrania na stronie aeno.com/documents.

Wskazanie LED

Wskaźnik	Stan	Opis
	Świeci na biało	Gotowanie wody jest włączone
	Miga na biało	Aktywacja trybu parowania ze smartfonem
	Nie świecić	Gotowanie wody lub sparowanie zakończone/przerwane, lub urządzenie jest wyłączone
	Świeci na biało	Włączony tryb utrzymania temperatury
	Miga na biało	Aktywacja trybu parowania ze smartfonem. Temperatura wody w czajniku jest wyższa niż ustawiona temperatura
	Nie świecić	Utrzymanie temperatury lub sparowanie zakończone/przerwane, lub urządzenie jest wyłączone

Funkcje przycisków

Przycisk	Czynność	Opis
Przycisk „Start/Stop”		
	Pojedyncze naciśnięcie	Rozpoczęcie gotowania wody; przerwanie gotowania, podgrzewania lub utrzymania temperatury
	Naciśnięcie i przytrzymanie	Aktywacja trybu parowania
Przycisk wyboru i utrzymania temperatury		
	Pojedyncze naciśnięcie	Wybór temperatury podgrzewania wody

Przygotowanie do pierwszego użycia

Przed pierwszym użyciem urządzenia należy je wyczyścić, wykonując następujące czynności:

1. Otwórz opakowanie i wyjmij urządzenie. Usuń materiały opakowaniowe.
2. Umieść podstawę na płaskiej, stabilnej powierzchni.
3. Otwórz pokrywę czajnika i napełnij go wodą do oznaczenia „MAX”.
4. Zamknij szczelnie pokrywę i umieść czajnik na podstawie.
5. Włóż wtyczkę do gniazda.
6. Naciśnij przycisk : po sygnale dźwiękowym rozpocznie się podgrzewanie wody.
7. Poczekaj, aż woda się zagotuje i rozlegną się trzy sygnały dźwiękowe.
8. Zdejmij czajnik z podstawy i ostrożnie spuść wodę.



UWAGA! Nie używaj wody uzyskanej po pierwszych dwóch gotowaniach do picia.

9. Poczekaj, aż urządzenie ostygnie i powtórz kroki 3–8.
10. Po całkowitym ostygnięciu urządzenia należy wytrzeć powierzchnie zewnętrzne i wewnętrzne suchą szmatką.

Eksplotacja urządzenia

1. Otwórz pokrywę i wlej wymaganą ilość wody do czajnika.

Uwaga. Nie wlewaj wody poniżej znaku „MIN” i powyżej znaku „MAX” na wewnętrznej stronie korpusu.

2. Zamknij szczelnie pokrywę i umieść czajnik na podstawie.
 - **Gotowanie.** Wykonaj kroki 6–7 opisane w sekcji „Przygotowanie do pierwszego użycia”.
 - **Gotowanie z utrzymaniem wybranej temperatury.** Naciśnij przycisk , a następnie użyj przycisku , aby wybrać żądaną temperaturę: czajnik podgrzeje wodę do 100 °C i przełączy się w tryb utrzymania temperatury na 24 godziny.
 - **Podgrzewanie z utrzymaniem wybranej temperatury.** Naciśnij przycisk , aby wybrać żądaną temperaturę: czajnik podgrzeje wodę do wybranej temperatury i utrzyma ją przez 24 godziny.

Uwaga. Ten tryb nie wymaga gotowania wody.

Uwaga. Gotowanie lub podgrzewanie z utrzymaniem temperatury można przerwać, naciskając ponownie przycisk . Gotowanie lub podgrzewanie wyłączy się również natychmiast i automatycznie po zdjęciu czajnika z podstawy, a utrzymanie temperatury wyłączy się 3 minuty po zdjęciu czajnika z podstawy.

Zdalne sterowanie

Uwaga. Zaleca się pozostawianie jak najbliżej czajnika i, jeśli to możliwe, routera Wi-Fi, gdy urządzenie jest połączone z aplikacją.

1. Wlej odpowiednią ilość wody do czajnika. Zamknij szczelnie pokrywę i umieść czajnik na podstawie. Włóż wtyczkę do gniazda.
2. Podłącz swój smartfon do sieci Wi-Fi (2,4 GHz).
3. Pobierz aplikację mobilną AENO z Google Play lub App Store i zarejestruj nowe konto, lub zaloguj się na swoje konto użytkownika.
4. Na ekranie głównym aplikacji dotknij „Dodaj urządzenie”. Jeśli masz już urządzenia podłączone do aplikacji, dotknij „+” w prawym górnym rogu i wybierz „Dodaj urządzenie”.

Uwaga. Jeśli system wyświetli monit o włączenie funkcji pomocniczych na smartfonie, postępuj zgodnie z instrukcjami.

5. W otwartym oknie wybrać kategorię „Czajnik”.
6. Wprowadź nazwę i hasło sieci Wi-Fi, jeśli pola nie zostały wypełnione automatycznie, a następnie dotknij przycisk „Dalej”.
7. Naciśnij i przytrzymaj przycisk , aż oba wskaźniki zaczną migać, a urządzenie wyemituje pięciokrotny sygnał dźwiękowy.
8. W aplikacji na ekranie „Instrukcje połączenia” zaznacz pole „Wskaźnik miga” i dotknij „Dalej”.
9. Poczekać, aż pojawi się ekran „Automatyczne wyszukiwanie” i komunikat „Pomyślnie dodanych urządzeń: 1”. Dotknij „Gotowe”.
10. Sprawdź, czy oba wskaźniki są wyłączone.

Uwaga. Jeśli połączenie nie powiedzie się, upewnij się, że urządzenie jest zasilane i włączone, sprawdź ustawienia routera Wi-Fi na linku aeno.com/router-help. Zdejmij czajnik z podstawki, umieść go ponownie na podstawie i podłącz ponownie.

Uwaga. Urządzeniem można również sterować za pomocą asystentów głosowych. Szczegółowe informacje są dostępne w pełnej instrukcji obsługi na stronie internetowej aeno.com/documents.

Czyszczenie i pielęgnacja

UWAGA! Przed czyszczeniem odłącz czajnik od zasilania i pozwól mu ostygnąć. Przetrzyj zewnętrzną część czajnika miękką szmatką nasączoną ciepłą wodą lub łagodnym roztworem mydła. Następnie przetrzeć miękką szmatką zwilżoną czystą wodą i wysuszyć.

Odkamienianie

Częstotliwość (przy korzystaniu z czajnika 3–5 razy dziennie): twarda i bardzo twarda woda – raz w miesiącu; średnio twarda lub miękka woda – raz na 2–3 miesiące.

Środki odkamieniacze i metody czyszczenia

Oceł stołowy	Kwas cytrynowy	Odkamieniacz
Wlej 0,5 litra octu (6 % lub 9 %) do czajnika, pozostaw na 1 godzinę bez gotowania. Wylej zawartość, umyj czajnik, wylewając i spuszczać wodę 5–6 razy	Zagotuj 0,5 l wody. Dodaj 25 g kwasu cytrynowego i pozostaw na 15 minut. Wylej zawartość, umyj czajnik, wylewając i spuszczać wodę 5–6 razy	Postępuj zgodnie z instrukcjami producenta podanymi na opakowaniu odkamieniaczu

Usuwanie ewentualnych usterek

- **Czajnik nie chce się włączyć.** Możliwe przyczyny: uszkodzone gniazdko; czajnik nie jest umieszczony na podstawie. Rozwiązanie: sprawdź gniazdko, podłączając do niego inne urządzenie; umieść czajnik na podstawie.
- **Czajnik wyłącza się kilka sekund po włączeniu.** Możliwa przyczyna: brak lub mała ilość wody. Rozwiązanie: odłącz czajnik od zasilania. Poczekaj, aż urządzenie ostygnie i powtórz instrukcję opisane w części „Eksplatacja urządzenia”.

- **Nie można połączyć czajnika z aplikacją.** Możliwa przyczyna: smartfon znajduje się zbyt daleko od czajnika. Rozwiązanie: umieść smartfon w odległości nie większej niż 5 metrów od czajnika.

UWAGA! Jeśli żadna z sugerowanych metod nie pomoże rozwiązać problemu, należy skontaktować się z dostawcą lub autoryzowanym centrum serwisowym. Nie należy demontować ani próbować naprawiać urządzenia samodzielnie.

ASBISC zastrzega sobie prawo do modyfikacji urządzenia oraz wprowadzania poprawek i zmian w niniejszym dokumencie bez wcześniejszego powiadomienia użytkowników.

Okres gwarancji i okres użytkowania wynosi 2 lata od daty zakupu produktu.

Informacje o producencie: ASBISC Enterprises PLC, Iapetou, 1, Agios Athanasios, 4101, Limassol, Cyprus (Cypr). Wyprodukowano w Chinach. Data produkcji znajduje się na opakowaniu.

Aktualne informacje i szczegółowy opis urządzenia, jak również instrukcje podłączenia, certyfikaty, informacje o firmach akceptujących roszczenia jakościowe i gwarancje, są dostępne do pobrania na stronie aeno.com/pl/documents. Wszystkie znaki towarowe i ich nazwy są własnością odpowiednich właścicieli.

UPROSZCZONA DEKLARACJA ZGODNOŚCI. ASBISC niniejszym oświadcza, że urządzenie jest zgodne z dyrektywą 2014/53/EU. Pełny tekst deklaracji zgodności UE jest dostępny pod następującym adresem internetowym: aeno.com/userfiles/files/Certificates/CE/EK75-EK85.pdf.

POR A chaleira elétrica inteligente **AENO™** foi concebida para aquecer e ferver água potável.

Modelo	AEK0007S	AEK0007S-UK	AEK0008S	AEK0008S-UK
Cor	Preto	Preto	Branco	Branco
Tipo de ficha	E/F	G	E/F	G



Dados técnicos

Parâmetros de entrada: 220–240 V (CA), 50–60 Hz, 8,7 A, 1850,0–2200,0 W. Frequência Wi-Fi: 2,4 GHz. Potência de radiação: +20 dBm / 100 mW. Volume útil: 1,7 l. Tempo de ebulição: até 6 min. Controle: manual, remoto (aplicativo AENO, assistentes de voz). **Modos: controlo manual** – ebulição, aquecimento com manutenção da temperatura selecionada (+40 °C, +55 °C, +80 °C, +90 °C) até 24 horas; **controlo através do aplicativo** – ebulição, aquecimento com manutenção da temperatura selecionada (+40...+99 °C) até 24 horas. Tamanho (C×L×A): 212×162,3×262 mm. Material do frasco: aço inoxidável. Comprimento do cabo de alimentação: 0,75 m. Condições de funcionamento e armazenamento: temperatura 0...+40 °C, humidade relativa 30–80 % (sem condensação).

Conteúdo da embalagem

Chaleira elétrica inteligente **AENO™**, suporte, breve guia do utilizador.

Elementos e acessórios do dispositivo (ver figura)



1 – tampa, 2 – botão de abertura da tampa, 3 – pega, 4 – suporte, 5 – ficha, 6 – botão  ("Começar/Parar"), 7 – botão  (seleção e manutenção da temperatura), 8 – indicador de manutenção da temperatura, 9 – indicador de ebulição, 10 – visor.

Se tiver dúvidas ou dificuldades na utilização do seu dispositivo AENO, contacte a suporte técnico por e-mail em support@aeno.com ou através do chat online em aeno.com/service-and-warranty. Os especialistas ajudá-lo-ão a resolver o problema, e não terá de perder tempo e esforço a ir à loja.

Restrições e avisos

Leia atentamente este documento antes de utilizar o dispositivo. A chaleira destina-se apenas a uso doméstico e não pode ser utilizada no exterior. O dispositivo não se destina a ser utilizado por crianças com menos de 14 anos ou por pessoas com capacidades físicas, mentais ou intelectuais reduzidas, se não tiverem experiência ou conhecimentos suficientes sobre o seu funcionamento, e se não estiverem sob a supervisão de uma pessoa responsável pela sua segurança. Antes de utilizar o dispositivo, certifique-se de que a tensão nominal e a frequência indicadas nos dados técnicos correspondem à da rede elétrica. Não utilize um dispositivo danificado. O dispositivo deve ser reparado por um técnico qualificado num centro de assistência autorizado. Não permita que o cabo de alimentação entre em contacto com objetos afiados ou superfícies quentes. Não mergulhar a ficha, o cabo de alimentação, a chaleira e/ou o suporte em água ou outros líquidos. Instale o dispositivo longe de fontes de calor externas ou de outros aparelhos elétricos. Não ligar uma chaleira vazia. Não abrir a tampa da chaleira enquanto a água estiver a ferver e durante dois minutos após a fervura. Tenha cuidado ao deitar água quente, não incline a chaleira de água demasiado bruscamente. Antes de levantar a chaleira, certifique-se de que a tampa está bem fechada. Levantar a chaleira apenas pela pega. Não encha com água abaixo da marca "MIN" ou acima da marca "MAX" no interior da caixa. Utilize o dispositivo apenas com o suporte fornecido no kit. A chaleira destina-se apenas a aquecer e a ferver água. Utilize água tratada para reduzir a acumulação de calcário. Desligue a chaleira da tomada quando não estiver a ser utilizada e antes de a limpar. Não utilize detergentes químicos e agressivos, pastas abrasivas, produtos que contenham ácidos e solventes ou esponjas metálicas para a limpeza. Não permita que as crianças utilizem e/ou brinquem com o dispositivo. Informações detalhadas podem ser encontradas no manual completo do utilizador, disponível para download na página web **aeno.com/documents**.

Indicação LED

Indicador	Estado	Descrição
	Acesa em branco	Ebulição da água está ligado
	Pisca em branco	Ativação do modo de emparelhamento do smartphone
	Não acesa	Ebulição da água ou emparelhamento concluído/interrompido, ou dispositivo desligado
	Acesa em branco	Modo de manutenção da temperatura ativado
	Pisca em branco	Ativação do modo de emparelhamento do smartphone. A temperatura da água na chaleira é superior à temperatura definida
	Não acesa	Manutenção da temperatura ou emparelhamento concluído/interrompido ou dispositivo desligado

Funções dos botões

Botão	Ação	Descrição
Botão "Começar/Parar"		
	Toque único	Inicia a ebulição da água; interrompe a ebulição, o aquecimento ou a manutenção da temperatura
	Tocar e manter tocado	Ativar o modo de emparelhamento

Botão	Ação	Descrição
Botão de seleção e manutenção da temperatura		
	Toque único	Seleção da temperatura de aquecimento da água

Preparação para a primeira utilização

Antes de utilizar o dispositivo pela primeira vez, limpe-o da seguinte forma:

1. Abra a embalagem e remova o dispositivo. Remova os materiais de embalagem.
2. Coloque o suporte numa superfície plana e estável.
3. Abra a tampa da chaleira e encha com água até à marca "MAX".
4. Feche bem a tampa e coloque a chaleira no suporte.
5. Introduza a ficha na tomada.
6. Toque em botão : após um sinal sonoro, a água começa a aquecer.
7. Aguarde até a água ferver e soar três sinais sonoros.
8. Retire a chaleira do suporte e escorra cuidadosamente a água.



ATENÇÃO! Não utilize a água obtida após as duas primeiras fervuras para beber.

9. Deixe arrefecer o dispositivo e repita os passos 3-8.
10. Após o dispositivo ter arrefecido completamente, limpe as superfícies exteriores e interiores com um pano seco.

Operação do dispositivo

1. Abra a tampa e deite a quantidade necessária de água na chaleira.

Nota. Não enche com água abaixo da marca "MIN" ou acima da marca "MAX" no interior da caixa.

2. Feche bem a tampa e coloque a chaleira no suporte.
 - **Ebulição.** Siga as etapas 6-7 na secção "Preparação para a primeira utilização".
 - **Ebulição com a manutenção da temperatura escolhida.** Toque em botão  e, em seguida, utilize o botão  para seleccionar a temperatura

pretendida: a chaleira aquece a água até 100 °C e passa para o modo de manutenção da temperatura durante 24 horas.

- **Aquecimento com manutenção da temperatura selecionada.** Prima  para selecionar a temperatura pretendida: a chaleira aquecerá a água à temperatura selecionada e mantê-la-á durante 24 horas.

Nota. Este modo não implica a ebulição da água.

Nota. Pode interromper a fervura ou o aquecimento com controlo de temperatura tocando novamente em botão . A ebulição ou o aquecimento também se desligam imediata e automaticamente quando a chaleira é retirada do suporte, a manutenção da temperatura desliga-se 3 minutos após a chaleira ser retirada do suporte.

Controlo remoto

Nota. Recomenda-se que se mantenha o mais próximo possível da chaleira e, se possível, do seu roteador Wi-Fi enquanto o dispositivo estiver ligado ao aplicativo.

1. Deite a quantidade certa de água na chaleira. Feche bem a tampa e coloque a chaleira no suporte. Introduza a ficha na tomada.
2. Ligue o seu smartphone a uma rede Wi-Fi (2,4 GHz).
3. Descarregue o aplicativo móvel AENO a partir do Google Play ou da App Store e registre uma nova conta ou inicie sessão na sua conta de utilizador.
4. No ecrã principal do aplicativo, toque em "Adicionar dispositivo". Se já tiver dispositivos ligados ao aplicativo, toque em "+" no canto superior direito e selecione "Adicionar dispositivo".

Nota. Se receber avisos do sistema para ativar funcionalidades de assistência no seu smartphone, siga os avisos.

5. Na janela que se abre, selecione a categoria "Chaleira".
6. Introduza o nome e a palavra-passe da sua rede Wi-Fi, se os campos não forem preenchidos automaticamente, e toque em "Seguinte".
7. Toque e mantenha tocado o botão  até que ambos os indicadores comecem a piscar e a unidade emita cinco sinais sonoros.

8. No aplicativo, no ecrã "Instruções de ligação", assinale a caixa "O indicador pisca" e toque em "Seguinte".
9. Aguarde até aparecer o ecrã "Pesquisa automática" e a mensagem "Dispositivos adicionados com êxito: 1". Toque em "Feito".
10. Verifique se os dois indicadores estão desligados.

Nota. Se a ligação falhar, certifique-se de que o dispositivo está conectado à corrente e ligado, verifique as definições do roteador Wi-Fi em aeno.com/router-help. Retire a chaleira do suporte, volte a colocá-la no suporte e volte a ligar.

Nota. O dispositivo também pode ser controlado por assistentes de voz. Estão disponíveis informações pormenorizadas no manual de instruções completo na página web aeno.com/documents.

Limpeza e manutenção

ATENÇÃO! Antes de limpar, desligue a chaleira da rede eléctrica e deixe-a arrefecer.

Limpe o exterior da chaleira com um pano macio humedecido em água morna ou numa solução de sabão suave. Em seguida, limpe com um pano macio humedecido com água limpa e seque.

Descalcificação

Frequência (quando se utiliza a chaleira 3–5 vezes por dia): água dura e muito dura – uma vez por mês; água medianamente dura ou macia – uma vez em cada 2–3 meses.

Agentes de descalcificação e métodos de limpeza

Vinagre	Ácido cítrico	Descalcificador
Deitar 0,5 l de vinagre (6 % ou 9 %) na chaleira, deixar durante 1 hora sem ferver. Deitar fora o conteúdo, lavar a chaleira despejando e escorrendo a água 5–6 vezes	Ferver 0,5 l de água. Adicionar 25 g de ácido cítrico e deixar em repouso durante 15 minutos. Deitar fora o conteúdo, lavar a chaleira despejando e escorrendo a água 5–6 vezes	Seguir as instruções do fabricante na embalagem do produto

Resolução de possíveis faltas

- **A chaleira não se liga.** Causas possíveis: tomada defeituosa; a chaleira não está colocada no suporte. Solução: verificar a tomada ligando outro aparelho; colocar a chaleira num suporte.
- **A chaleira desliga-se alguns segundos após ser ligada.** Possível causa: pouca ou nenhuma água. Solução: desligar a chaleira da rede elétrica. Aguardar que arrefeça e repetir as instruções em "Operação do dispositivo".
- **Não é possível ligar a chaleira ao aplicativo.** Causa possível: o smartphone está demasiado afastado da chaleira. Solução: coloque o seu smartphone a uma distância não superior a 5 m da chaleira.

ATENÇÃO! Se nenhum dos métodos sugeridos ajudar a resolver o problema, contacte o seu fornecedor ou um centro de assistência autorizado. Não desmonte ou tente reparar o dispositivo por conta própria.

A ASBISC reserva-se o direito de modificar o dispositivo e de efetuar revisões e alterações ao presente documento sem aviso prévio aos utilizadores.

O período de garantia e vida útil é de 2 anos a partir da data de compra do produto.

Informações sobre o fabricante: ASBISC Enterprises PLC, Iapetou, 1, Agios Athanasios, 4101, Limassol, Cyprus (Chipre). Fabricado na China. Ver na embalagem a data de fabrico.

Informações atualizadas e descrições detalhadas de dispositivos, bem como instruções de ligação, certificados, informações sobre empresas que aceitam reclamações de qualidade e garantias, estão disponíveis para transferência em aeno.com/documents. Todas as marcas comerciais e nomes de marcas mencionados são propriedade dos seus respetivos proprietários.

DECLARAÇÃO DE CONFORMIDADE SIMPLIFICADA. A ASBISC declara que o dispositivo está conforme a Diretiva 2014/53/EU. O texto integral da Declaração de Conformidade da UE está disponível no seguinte endereço web: aeno.com/userfiles/files/Certificates/CE/EK7S-EK8S.pdf.

RON Fierbătorul electric inteligent **AENO™** este conceput pentru a încălzi și fierbe apa potabilă.

Model	AEK0007S	AEK0007S-UK	AEK0008S	AEK0008S-UK
Culoare	Negru	Negru	Alb	Alb
Tipul de ștecăr	E/F	G	E/F	G



Specificații

Parametrii de intrare: 220–240 V (AC), 50–60 Hz, 8,7 A, 1850,0–2200,0 W. Frecvența Wi-Fi: 2,4 GHz. Puterea de emisie: +20 dBm / 100 mW. Volum util: 1,7 L. Timp de fierbere: până la 6 min. Control: manual, de la distanță (aplicația AENO, asistenți vocali). **Moduri: control manual** – fierbere, încălzire cu menținerea temperaturii selectate (+40 °C, +55 °C, +80 °C, +90 °C) până la 24 de ore; **control prin intermediul aplicației** – fierbere, încălzire cu menținerea temperaturii selectate (+40...+99 °C) până la 24 de ore. Dimensiune (L×L×H): 212×162,3×262 mm. Materialul becului: oțel inoxidabil. Lungimea cablului de alimentare: 0,75 m. Condiții de exploatare și depozitare: temperatură 0...+40 °C, umiditate relativă 30–80 % (fără condens).

Echipamente

Fierbător electric inteligent **AENO™**, baza, scurt ghid de utilizare.

Elemente și accesorii ale dispozitivului (vezi figura)

1 – capac, 2 – butonul de deschidere a capacului, 3 – mâner, 4 – baza, 5 – ștecăr, 6 – butonul  („Start/Stop”), 7 – butonul  (selectarea și menținerea temperaturii), 8 – indicatorul de menținere a temperaturii, 9 – indicatorul de fierbere, 10 – afișaj.

Restricții și avertismente

Citiți cu atenție acest document înainte de a utiliza dispozitivul. Fierbătorul este destinat numai pentru uz casnic și nu poate fi utilizat în aer liber.

Dacă aveți întrebări sau dificultăți în utilizarea dispozitivului AENO, vă rugăm să contactați echipa de asistență prin e-mail la support@aeno.com sau prin chat online la aeno.com/service-and-warranty. Specialiștii vă pot ajuta să vă descurcați, astfel încât să nu mai pierdeți timp și efort vizitând un magazin.



Dispozitivul nu este destinat utilizării de către copii cu vârsta sub 14 ani sau de către persoane cu capacități fizice, mentale sau intelectuale reduse, dacă nu au avut suficientă experiență sau cunoștințe suficiente privind funcționarea dispozitivului, și dacă nu se află sub supravegherea unei persoane responsabile pentru siguranța lor. Înainte de utilizare, asigurați-vă că tensiunea și frecvența nominală specificate în datele tehnice corespund rețelei electrice. Nu utilizați un dispozitiv deteriorat. Dispozitivul trebuie să fie reparat de un tehnician calificat la un centru de service autorizat. Nu lăsați cablul de alimentare să intre în contact cu obiecte ascuțite sau suprafețe fierbinți. Nu scufundați ștecărul, cablul de alimentare, fierbătorul și/sau suportul în apă sau alte lichide. Instalați dispozitivul departe de surse de căldură externe sau de alte dispozitive electrice. Nu porniți fierbătorul gol. Nu deschideți capacul fierbătorului în timp ce apa fierbe și timp de două minute după fierbere. Aveți grijă când turnați apă fierbinte, nu înclinați prea brusc fierbătorul cu apă. Înainte de a ridica fierbătorul, asigurați-vă că capacul este bine închis. Ridicați fierbătorul doar de mâner. Nu turnați apă sub marcajul „MIN” și peste marcajul „MAX” de pe interiorul carcasei. Utilizați dispozitivul numai cu bază furnizată. Fierbătorul este destinat doar pentru încălzirea și fierberea apei. Utilizați apă tratată pentru a reduce acumularea de calcar. Scoateți din priză fierbătorul atunci când nu îl utilizați și înainte de a-l curăța. Nu utilizați detergenți chimici sau agresivi, paste abrazive, acizi, solvenți sau bureți metalici pentru curățare. Nu permiteți copiilor să folosească și/sau să se joace cu dispozitivul. Informații detaliate pot fi găsite în manualul complet al utilizatorului, disponibil pentru descărcare pe pagina web aeno.com/documents.

Indicație LED

Indicador	Stare	Descriere
	Se aprinde în alb	Fierberea este pornită
	Alb intermitent	Activarea modului de împerechere a smartphone-ului
	Nu aprinde	Fierberea apei sau împerecherea finalizată/întreruptă sau dispozitivul oprit

Indicator	Stare	Descriere
	Se aprinde în alb	Modul de menținere a temperaturii activat
	Alb intermitent	Activează modul de împerechere a smartphone-ului. Temperatura apei din fierbător este mai mare decât temperatura setată
	Nu aprinde	Menținerea temperaturii sau împerecherea finalizată/întreruptă sau dispozitivul oprit

Funcțiile butoanelor

Buton	Ațiune	Descriere
Butonul „Start/Stop”		
	O singură apăsare	Pornește fierberea apei; întrerupe fierberea, încălzirea sau menținerea temperaturii
	Apăsați și mentineți apăsat	Activarea modului de împerechere
Buton de selectare a temperaturii și de întreținere		
	O singură apăsare	Selectarea temperaturii de încălzire a apei

Pregătirea pentru prima utilizare

Înainte de a utiliza dispozitivul pentru prima dată, curățați-l procedând după cum urmează:

1. Deschideți ambalajul și scoateți dispozitivul. Îndepărtați materialele de ambalare.
2. Așezați baza pe o suprafață plană și stabilă.
3. Deschideți capacul fierbătorului și turnați cu apă până la marcajul „MAX”.
4. Închideți bine capacul și așezați fierbătorul pe bază.
5. Introduceți ștecăr în priză.



6. Apăsați butonul : după un semnal sonor, apa începe să se încălzească.
 7. Așteptați până când apa fierbe și se aud trei semnale sonore.
 8. Scoateți fierbătorul de pe baza și scurgeți cu grijă apa.
- ATENȚIE!** Nu folosiți apa obținută după primele două fierberi pentru băut.
9. Lăsați dispozitivul să se răcească și repetați pașii 3–8.
 10. După ce dispozitivul s-a răcit complet, ștergeți suprafețele exterioare și interioare cu o cârpă uscată.

Funcționarea dispozitivului

1. Deschideți capacul și turnați cantitatea necesară de apă în fierbătorul.

Notă. Nu turnați apă sub marcajul „MIN” și peste marcajul „MAX” de pe interiorul carcasei.

2. Închideți bine capacul și așezați fierbătorul pe bază.

- **Fierbere.** Urmați pașii 6–7 din secțiunea „Pregătirea pentru prima utilizare”.
- **Fierbere în timp ce se menține temperatura selectată.** Apăsați butonul  și apoi utilizați butonul  pentru a selecta temperatura dorită: fierbătorul încălzește apa la 100 °C și trece la modul de menținere a temperaturii timp de 24 de ore.
- **Încălzire cu menținerea temperaturii selectate.** Apăsați  pentru a selecta temperatura dorită: fierbătorul va încălzi apa la temperatura selectată și o va menține timp de 24 de ore.

Notă. Acest mod nu implică fierberea apei.

Notă. Puteți întrerupe fierberea sau încălzirea cu temperatură controlată apăsând din nou butonul . De asemenea, fierberea sau încălzirea se va opri imediat și automat atunci când fierbătorul este îndepărtat de pe suport, iar menținerea temperaturii se va opri la 3 minute după ce fierbătorul este îndepărtat de pe suport.

Telecomandă

Notă. Se recomandă să stați cât mai aproape de fierbător și, dacă este posibil, de routerul Wi-Fi în timp ce dispozitivul este conectat la aplicație.

1. Turnați cantitatea potrivită de apă în fierbător. Închideți bine capacul și așezați fierbătorul pe bază. Introduceți ștecar în priză.

2. Conectați-vă smartphone-ul la o rețea Wi-Fi (2,4 GHz).
3. Descărcați aplicația mobilă AENO din Google Play sau App Store și înregistrați un cont nou sau conectați-vă la contul dvs. de utilizator.
4. Pe ecranul principal al aplicației, atingeți „Adăugați dispozitiv”. Dacă aveți dispozitive deja conectate la aplicație, faceți clic pe „+” în colțul din dreapta sus și selectați „Adăugați dispozitiv”.

Notă. Dacă primiți solicitări de la sistem pentru a activa funcțiile de asistență de pe telefonul smartphone, urmați instrucțiunile.

5. În fereastra care se deschide, selectați categoria „Fierbător”.
6. Introduceți numele rețelei Wi-Fi și parola, dacă câmpurile nu sunt completate automat, și apăsați „Următorul”.
7. Apăsați și mențineți apăsat  până când ambele LED-uri încep să clipească și dispozitivul emite cinci semnale sonore.
8. În aplicație, pe ecranul „Instrucțiuni de conectare”, bifați caseta „Indicatorul clipește” și apăsați „Următorul”.
9. Așteptați până când apare ecranul „Căutare automată” și apare mesajul „Dispozitive adăugate cu succes: 1”. Așteptați „Gata”.
10. Verificați dacă ambii indicatori sunt stinși.

Notă. Dacă conectarea eșuează, asigurați-vă că dispozitivul este conectat și pornit, verificați setările routerului Wi-Fi la aeno.com/router-help. Scoateți fierbătorul de pe suport, așezați-l din nou pe suport și reconectați-l.

Notă. De asemenea, dispozitivul poate fi controlat prin intermediul asistenților vocali. Informații detaliate sunt disponibile în manualul de exploatare complet pe pagina web aeno.com/documents.

Curățare și îngrijire

ATENȚIE! Înainte de curățare, scoateți fierbătorul din priză și lăsați-l să se răcească. Ștergeți partea exterioară a fierbătorului cu o cârpă moale înmuiată în apă caldă sau într-o soluție de săpun blând. Apoi ștergeți cu o cârpă moale umezită cu apă curată și uscați.

Descalcificare. Frecvență (atunci când se utilizează fierbătorul de 3-5 ori pe zi): apă dură și foarte dură – o dată pe lună; apă mediu dură sau moale – o dată la 2-3 luni.

Agenți de detartraj și metode de curățare

Oțet de masă	Acid citric	Agent de detartrare
Turnați 0,5 L de oțet (6 % sau 9 %) în fierbătorul și lăsați-l timp de 1 oră fără să fiarbă. Turnați conținutul, spălați fierbătorul prin turnarea și scurgerea apei de 5-6 ori	Fierbeți 0,5 L de apă. Se adaugă 25 g de acid citric și se lasă timp de 15 minute. Turnați conținutul, spălați fierbătorul prin turnarea și scurgerea apei de 5-6 ori	Urmați instrucțiunile producătorului de pe ambalajul produsului

Depanarea posibilelor defecțiuni

- **Fierbătorul nu pornește.** Cauze posibile: priză defectă; fierbătorul nu este așezat pe baza. Soluție: verificați priză prin conectarea unui alt dispozitiv; așezați fierbătorul pe baza.
- **Fierbătorul se oprește la câteva secunde după ce este pornit.** Cauză posibilă: apa nu există sau este puțină. Soluție: scoateți fierbătorul din priză. Așteptați până când se răcește și repetați instrucțiunile de la „Exploatarea dispozitivului”.
- **Nu se poate conecta fierbătorul la aplicație.** Cauză posibilă: smartphone-ul este prea departe de fierbătorul. Soluție: plasați smartphone-ul la o distanță de cel mult 5 m de fierbătorul.

ATENȚIE! Dacă niciuna dintre metodele sugerate nu ajută la rezolvarea problemei, contactați furnizorul sau un centru de service autorizat. Nu dezasamblați și nu încercați să reparați singur dispozitivul.

ASBISC își rezervă dreptul de a modifica dispozitivul și de a efectua revizuirii și modificări ale acestui document fără a anunța în prealabil utilizatorii. Perioada de garanție și durata de viață – 2 ani de la data achiziționării produsului. Informații despre producător: ASBISC Enterprises PLC, Iapetou, 1, Agios Athanasios, 4101, Limassol, Ciprus (Cipru). Fabricate în China. Vezi ambalajul pentru data de fabricație. Informații actualizate și o descriere detaliată a dispozitivului, precum și instrucțiuni de conectare, certificate, informații despre companiile care acceptă revendicări de calitate și garanții, sunt disponibile pentru descărcare pe site aeno.com/documents. Toate mărcile comerciale și denumirile comerciale menționate sunt proprietatea proprietarilor respectivi.

DECLARAȚIE SIMPLIFICATĂ DE CONFORMITATE. ASBISC declară prin prezenta că dispozitivul este conform cu Directiva 2014/53/EU. Textul integral al Declarației de conformitate UE este disponibil la următoarea adresă web: aeno.com/userfiles/files/Certificates/CE/EK7S-EK8S.pdf.

RUS Электрический смарт-чайник **AENO™** предназначен для нагрева и кипячения питьевой воды.

Модель	AEK0007S	AEK0007S-UK	AEK0008S	AEK0008S-UK
Цвет	Черный	Черный	Белый	Белый
Тип штепселя	E/F	G	E/F	G



Технические характеристики

Входные параметры: 220–240 В (AC), 50–60 Гц, 8,7 А, 1850,0–2200,0 Вт. Частота Wi-Fi: 2,4 ГГц. Мощность излучения: +20 дБм / 100 мВт. Полезный объем: 1,7 л. Время закипания: до 6 мин. Управление: ручное, удаленное (приложение AENO, голосовые помощники). **Режимы:** **ручное управление** – кипячение, нагрев с поддержанием выбранной температуры (+40 °C, +55 °C, +80 °C, +90 °C) до 24 часов; **управление через приложение** – кипячение, нагрев с поддержанием выбранной температуры (+40...+99 °C) до 24 часов. Размер (Д×Ш×В): 212×162,3×262 мм. Материал колбы: нержавеющая сталь. Длина кабеля питания: 0,75 м. Условия эксплуатации и хранения: температура 0...+40 °C, относительная влажность 30–80 % (без образования конденсата).

Комплект поставки

Электрический смарт-чайник **AENO™**, подставка, краткое руководство пользователя.

Элементы устройства и комплектующие (см. рисунок)

1 – крышка, 2 – кнопка открытия крышки, 3 – ручка, 4 – подставка, 5 – штепсель, 6 – кнопка  («Старт/Стоп»), 7 – кнопка  (выбор и поддержание температуры), 8 – индикатор поддержания температуры, 9 – индикатор кипячения, 10 – дисплей.

Если у вас возникли какие-либо вопросы или трудности при использовании устройства AENO, пожалуйста, свяжитесь со службой поддержки по эл. почте support@aeno.com или в онлайн-чате на сайте aeno.com/service-and-warranty. Специалисты помогут вам разобраться, и вам не нужно будет тратить время и усилия на посещение магазина.

Ограничения и предупреждения

Перед эксплуатацией устройства внимательно ознакомьтесь с настоящим документом. Чайник предназначен для использования только в бытовых условиях и не может использоваться вне помещений. Устройство не предназначено для использования детьми до 14 лет или лицами с ограниченными физическими, психическими или умственными способностями при отсутствии у них достаточного опыта или знаний по эксплуатации устройства, и если они не находятся под контролем лица, ответственного за их безопасность. Перед использованием убедитесь, что номинальное напряжение и частота, указанные в технических характеристиках, соответствуют параметрам электросети. Не используйте поврежденное устройство. Ремонт устройства должен выполняться квалифицированным специалистом авторизованного сервисного центра. Не допускайте контакта кабеля питания с острыми предметами и горячими поверхностями. Не погружайте штепсель, кабель питания, чайник и/или подставку в воду или иные жидкости. Устанавливайте устройство вдали от внешних источников тепла или других электроприборов. Не включайте пустой чайник. Не открывайте крышку чайника во время кипения воды, а также в течение двух минут после закипания. Соблюдайте осторожность при наливании горячей воды, не наклоняйте чайник с водой слишком резко. Перед тем как поднять чайник убедитесь, что крышка плотно закрыта. Поднимайте чайник только за ручку. Не наливайте воду ниже отметки «MIN» и выше отметки «MAX» на внутренней поверхности корпуса. Используйте устройство только с подставкой, входящей в комплект поставки. Чайник предназначен только для нагрева и кипячения воды. Для уменьшения образования накипи используйте очищенную воду. Отключайте чайник от электросети, если он не используется, а также перед очисткой. Не используйте для очистки химические и агрессивные моющие средства, абразивные пасты, средства, содержащие кислоты и растворители, а также металлические губки. Не позволяйте детям использовать устройство и/или играть с ним.

Подробную информацию можно найти в полном руководстве по эксплуатации, доступном для скачивания на веб-странице aeno.com/documents.

Светодиодная индикация

Индикатор	Состояние	Описание
	Горит белым	Кипячение воды включено
	Мигает белым	Активация режима сопряжения со смартфоном
	Не горит	Кипячение воды или сопряжение завершено/прервано либо устройство выключено
	Горит белым	Активирован режим поддержания температуры
	Мигает белым	Активация режима сопряжения со смартфоном. Температура воды в чайнике выше установленной
	Не горит	Поддержание температуры или сопряжение завершено/прервано либо устройство выключено

Функции кнопок

Кнопка	Действие	Описание
Кнопка «Старт/Стоп»		
	Однократное нажатие	Запуск процесса кипячения воды; прерывание процесса кипячения, нагрева или поддержания температуры
	Нажатие и удерживание	Активация режима сопряжения

Кнопка	Действие	Описание
Кнопка выбора и поддержания температуры		
	Однократное нажатие	Выбор температуры нагрева воды

Подготовка к первому использованию

Перед первым использованием устройства проведите его очистку, для чего выполните следующее:

1. Вскройте упаковку и извлеките устройство. Удалите упаковочные материалы.
2. Установите подставку на ровной устойчивой поверхности.
3. Откройте крышку чайника и налейте воду до отметки «МАХ».
4. Плотно закройте крышку и установите чайник на подставку.
5. Вставьте штепсель в розетку.
6. Нажмите кнопку : после звукового сигнала начнется нагрев воды.
7. Дождитесь, когда закипит вода и прозвучат три звуковых сигнала.
8. Снимите чайник с подставки и аккуратно слейте воду.



ВНИМАНИЕ! Не используйте для питья воду, полученную после первых двух кипячений.

9. Дайте устройству остыть и повторите пункты 3–8.
10. После полного остывания устройства протрите наружные и внутренние поверхности сухой салфеткой.

Эксплуатация устройства

1. Откройте крышку и налейте в чайник нужное количество воды.

Примечание. Не наливайте воду ниже отметки «MIN» и выше отметки «МАХ» на внутренней поверхности корпуса.

2. Плотно закройте крышку и установите чайник на подставку.
 - **Кипячение.** Выполните пункты 6–7 раздела «Подготовка к первому использованию».
 - **Кипячение с поддержанием выбранной температуры.** Нажмите кнопку , а затем кнопкой  выберите необходимую температуру:

чайник нагреет воду до 100 °С и перейдет в режим поддержания выбранной температуры в течение 24 часов.

- **Нагрев с поддержанием выбранной температуры.** Кнопкой  выберите необходимую температуру: чайник нагреет воду до выбранной температуры и будет поддерживать ее в течение 24 часов.

Примечание. Данный режим не предполагает кипячения воды.

Примечание. Прервать кипячение или нагрев с поддержанием температуры можно повторно нажав кнопку . Кипячение или нагрев также сразу автоматически отключится при снятии чайника с подставки, поддержание температуры – через 3 минуты после снятия с подставки.

Удаленное управление

Примечание. В момент подключения устройства к приложению рекомендуется находиться как можно ближе к чайнику и, по возможности, к маршрутизатору Wi-Fi.

1. Налейте в чайник нужное количество воды. Плотно закройте крышку и установите чайник на подставку. Вставьте штепсель в розетку.
2. Подключите смартфон к сети Wi-Fi (2,4 ГГц).
3. Скачайте мобильное приложение AENO в Google Play или App Store и зарегистрируйте новый аккаунт либо войдите в свой аккаунт пользователя.
4. На главном экране приложения нажмите «Добавить устройство». При наличии уже подключенных к приложению устройств нажмите «+» в правом верхнем углу и выберите «Добавить устройство».

Примечание. При появлении системных запросов о включении вспомогательных функций на смартфоне следуйте указанным в них рекомендациям.

5. В открывшемся окне выберите категорию «Чайник».
6. Введите название и пароль вашей сети Wi-Fi, если поля не заполнены автоматически, и нажмите «Далее».
7. Нажмите и удерживайте кнопку  до тех пор, пока оба индикатора не начнут мигать и устройство не подаст пять звуковых сигналов.

8. В приложении на экране «Инструкция по подключению» установите галочку в строке «Индикатор мигает» и нажмите «Далее».
9. Дождитесь появления экрана «Автоматический поиск» и сообщения «Успешно добавлено устройств: 1». Нажмите «Готово».
10. Убедитесь, что оба индикатора погасли.

Примечание. Если подключение не удалось, убедитесь, что устройство подключено к электросети и включено, проверьте настройки Wi-Fi-маршрутизатора по ссылке aeno.com/router-help. Снимите чайник с подставки, снова установите на нее и повторите подключение.

Примечание. Устройством также можно управлять через голосовые помощники. Подробная информация доступна в полном руководстве по эксплуатации на веб-странице aeno.com/documents.

Очистка и уход

ВНИМАНИЕ! Перед проведением очистки отключите чайник от электросети, и дайте ему остыть.

Протрите чайник снаружи мягкой тканью, смоченной в теплой воде или слабым мыльным растворе. Затем протрите мягкой тканью, смоченной в чистой воде, и вытрите насухо.

Удаление накипи

Периодичность (при использовании чайника 3–5 раз в день): жесткая и очень жесткая вода – 1 раз в месяц; вода средней жесткости или мягкая – 1 раз в 2–3 месяца.

Средства от накипи и способы очистки

Уксус столовый	Лимонная кислота	Средство для удаления накипи
Налейте в чайник 0,5 л уксуса (6 % или 9 %), оставьте на 1 час без кипячения. Вылейте содержимое, вымойте чайник, 5–6 раз наливая и сливая воду	Вскипятите 0,5 л воды. Добавьте 25 г лимонной кислоты и оставьте на 15 минут. Вылейте содержимое, вымойте чайник, 5–6 раз наливая и сливая воду	Следуйте указаниям производителя, приведенным на упаковке средства

Устранение возможных неисправностей

- **Чайник не включается.** Возможные причины: неисправность розетки; чайник не установлен на подставку. Решение: проверьте исправность розетки, подключив к ней другое устройство; установите чайник на подставку.
- **Чайник выключается через несколько секунд после включения.** Возможная причина: отсутствие воды или ее малое количество. Решение: отключите чайник от электросети. Дождитесь его остывания и повторите указания пункта «Эксплуатация устройства».
- **Не удается подключить чайник к приложению.** Возможная причина: смартфон находится слишком далеко от чайника. Решение: расположите смартфон на расстоянии не более 5 м от чайника.

ВНИМАНИЕ! Если ни один из предложенных способов не помог устранить проблему, обратитесь к поставщику либо в авторизованный сервисный центр. Не разбирайте устройство и не пытайтесь отремонтировать его самостоятельно.

Компания ASBISC оставляет за собой право модифицировать устройство и вносить правки и изменения в данный документ без предварительного уведомления пользователей.

Гарантийный срок и срок службы – 2 года со дня покупки изделия.

Сведения о производителе: ASBISC Enterprises PLC, Iapetou, 1, Agios Athanasios, 4101, Limassol, Cyprus (Кипр). Сделано в Китае. Дату производства см. на упаковке.

Актуальные сведения и подробное описание устройства, а также инструкция по подключению, сертификаты, сведения о компаниях, принимающих претензии по качеству и гарантии, доступны для загрузки по ссылке aeno.com/documents. Все указанные торговые марки и их названия являются собственностью их соответствующих владельцев.

УПРОЩЕННАЯ ДЕКЛАРАЦИЯ СООТВЕТСТВИЯ. Настоящим ASBISC заявляет, что устройство соответствует Директиве 2014/53/EU. С полным текстом Декларации соответствия ЕС можно ознакомиться по следующему веб-адресу: aeno.com/userfiles/files/Certificates/CE/EK75-EK85.pdf.

SLK Elektrická inteligentná kanvica **AENO™** je určená na ohrev a varenie pitnej vody.

Model	AEK0007S	AEK0007S-UK	AEK0008S	AEK0008S-UK
Farba	Čierna	Čierna	Biela	Biela
Typ zástrčky	E/F	G	E/F	G



Technické špecifikácie

Vstupné parametre: 220–240 V (AC), 50–60 Hz, 8,7 A, 1850,0–2200,0 W. Frekvencia Wi-Fi: 2,4 GHz. Vyžarovací výkon: +20 dBm / 100 mW. Užitočný objem: 1,7 l. Čas varu: do 6 min. Ovládanie: manuálne, diaľkové (aplikácia AENO, hlasoví asistenti). **Režim: manuálne ovládanie** – var, ohrev s udržiavaním zvolenej teploty (+40 °C, +55 °C, +80 °C, +90 °C) až 24 hodín; **ovládanie cez aplikáciu** – var, ohrev s udržiavaním zvolenej teploty (+40...+99 °C) až 24 hodín. Veľkosť (D×Š×V): 212×162,3×262 mm. Materiál banky: nehrdzavejúca oceľ. Dĺžka napájacieho kábla: 0,75 m. Prevádzkové a skladovacie podmienky: teplota 0...+40 °C, relatívna vlhkosť 30–80 % (bez kondenzácie).

Obsah balenia

Elektrická inteligentná kanvica **AENO™**, stojan, rýchla príručka.

Prvky zariadenia a príslušenstvo (pozri obrázok)

1 – veko, 2 – tlačidlo otvárania veka, 3 – rukoväť, 4 – stojan, 5 – zástrčka, 6 – tlačidlo  („Start/Stop“), 7 – tlačidlo  (voľba a udržiavanie teploty), 8 – indikátor udržiavania teploty, 9 – indikátor varu, 10 – displej.

Obradenia a upozornenia

Pred použitím spotrebiča si pozorne prečítajte tento dokument. Kanvica je určená na použitie iba v domácich podmienkach a nemôže sa používať vonku. Zariadenie nie je určené na používanie deťmi mladšími ako 14 rokov alebo

„Ak máte akékoľvek otázky alebo ťažkosti s používaním zariadenia AENO, obráťte sa na tím podpory e-mailom na adrese support@aeno.com alebo prostredníctvom online chatu na adrese aeno.com/service-and-warranty. Odborníci vám pomôžu vyriešiť problémy, aby ste nemuseli strácať čas a námahu návštevou obchodu.



osobami so zníženými fyzickými, mentálnymi alebo intelektuálnymi schopnosťami, ak nemajú dostatočné skúsenosti alebo znalosti o jeho obsluhu, a ak nie sú pod dohľadom osoby zodpovednej za ich bezpečnosť. Pred použitím sa uistite, že menovité napätie a frekvencia uvedené v technických špecifikáciách zodpovedajú parametrom napájania. Nepoužívajte poškodené zariadenie. Opravy zariadenia musí vykonávať kvalifikovaný technik z autorizovaného servisného strediska. Nedovoľte, aby sa napájací kábel dostal do kontaktu s ostrými predmetmi alebo horúcimi povrchmi. Zástrčku, napájací kábel, kanvicu a/alebo stojan neponárajte do vody ani iných tekutín. Zariadenie inštalujte mimo dosahu vonkajších zdrojov tepla alebo iných elektrických spotrebičov. Nezapínajte prázdnu kanvicu. Neotvárajte veko kanvice počas varu vody a dve minúty po varení. Pri nalievaní horúcej vody buďte opatrní, nenakláňajte kanvicu s vodou príliš prudko. Pred zdvihnutím kanvice sa uistite, že je veko pevne zatvorené. Kanvicu dvíhajte len za rukoväť. Nenalievajte vodu pod značku „MIN“ a nad značku „MAX“ na vnútornej strane krytu. Zariadenie používajte iba so stojanom, ktorý je súčasťou balenia. Kanvica je určená len na ohrev a varenie vody. Používajte upravenú vodu, aby ste znížili tvorbu vodného kameňa. Ak kanvicu nepoužívate a pred čistením ju odpojte od elektrickej siete. Na čistenie nepoužívajte chemické alebo agresívne čistiace prostriedky, abrazívne pasty, kyseliny, rozpúšťadlá ani kovové špongie. Nedovoľte deťom, aby zariadenie používali a/alebo sa s ním hrali. Podrobné informácie nájdete v úplnej používateľskej príručke, ktorá je k dispozícii na stiahnutie na stránke aeno.com/documents.

Indikácia LED

Indikátor	Stav	Popis
	Sa rozsvieti na bielo	Varenie vody
	Bliká na bielo	Aktivácia režimu párovania smartfónu
	Nesvieti	Ukončenie/prerušenie varenia vody alebo párovania alebo vypnutie zariadenia

Indikátor	Stav	Popis
	Sa rozsvieti na bielo	Aktivovaný režim udržiavania teploty
	Bliká na bielo	Aktivuje režim párovania smartfónu. Teplota vody v kanvici je vyššia ako nastavená teplota
	Nesvieti	Ukončenie/prerušenie udržiavanie teploty alebo párovania alebo vypnutie zariadenia

Funkcie tlačidiel

Tlačidlo	Akcia	Popis
Tlačidlo „Štart/Stop“		
	Jedno stlačenie	Spustenie procesu varu vody; prerušenie procesu varu, ohrevu alebo udržiavania teploty
	Stlačenie a podržanie	Aktivácia režimu párovania
Tlačidlo voľby a udržiavania teploty		
	Jedno stlačenie	Výber teploty ohrevu vody

Príprava na prvé použitie

Pred prvým použitím zariadenia ho vyčistite nasledujúcim spôsobom:

1. Otvorte obal a vyberte zariadenie. Odstráňte obalové materiály.
2. Stojan umiestnite na rovný, stabilný povrch.
3. Otvorte veko kanvice a naplňte ju vodou až po značku „MAX“.
4. Pevne zatvorte veko a postavte kanvicu na stojan.
5. Zasuňte zástrčku do zásuvky.
6. Stlačte tlačidlo : po zaznení zvukového signálu sa voda začne ohrievať.
7. Počkajte, kým voda zovrie a ozvú sa tri pípnutia.
8. Kanvicu vyberte zo stojana a opatrne vypustite vodu.

POZOR! Vodu získanú po prvých dvoch prevareníach nepoužívajte na pitie.

9. Nechajte zariadenie vychladnúť a zopakujte kroky 3–8.

10. Po úplnom vychladnutí zariadenia utrite vonkajší a vnútorný povrch suchou handričkou.

Používanie zariadenia

1. Otvorte veko a nalejte do kanvice potrebné množstvo vody.

Poznámka. Nenaliavajte vodu pod značku „MIN“ a nad značku „MAX“ na vnútornej strane krytu.

2. Pevne zatvorte veko a postavte kanvicu na stojan.

- **Varenie.** Postupujte podľa krokov 6–7 v časti „Príprava na prvé použitie“.
- **Varenie pri udržiavaní zvolenej teploty.** Stlačte tlačidlo ☺ a potom pomocou tlačidla ☹ vyberte požadovanú teplotu: kanvica ohreje vodu na 100 °C a prepne sa do režimu udržiavania teploty na 24 hodín.
- **Vykurovanie s udržiavaním zvolenej teploty.** Stlačením tlačidla ☹ vyberte požadovanú teplotu: kanvica ohreje vodu na zvolenú teplotu a udrží ju 24 hodín.

Poznámka. Tento režim nezahŕňa varenie vody.

Poznámka. Varenie alebo ohrev s udržiavaním teploty môžete prerušiť opätovným stlačením tlačidla ☺. Varenie alebo ohrev sa tiež okamžite a automaticky vypnú, keď sa kanvica odstráni zo stojana, udržiavanie teploty sa vypne 3 minúty po odstránení kanvice zo stojana.

Dialkové ovládanie

Poznámka. Odporúčame, aby ste sa počas pripojenia zariadenia k aplikácii zdržiavali čo najbližšie ku kanvici a, ak je to možné, k routeru Wi-Fi.

1. Do kanvice nalejte správne množstvo vody. Pevne zatvorte veko a postavte kanvicu na stojan. Zasuňte zástrčku do zásuvky.
2. Pripojte smartfón k sieti Wi-Fi (2,4 GHz).
3. Stiahnite si mobilnú aplikáciu AENO z Google Play alebo App Store a zaregistrujte si nové konto alebo sa prihláste do svojho používateľského konta.

4. Na hlavnej obrazovke aplikácie stlačte „Pridať zariadenie“. Ak už máte k aplikácii pripojené zariadenia, stlačte „+“ v pravom hornom rohu a vyberte možnosť „Pridať zariadenie“.

Poznámka. Ak dostanete systémové výzvy na zapnutie asistenčných funkcií na smartfóne, postupujte podľa nich.

5. V otvorenom okne vyberte kategóriu „Kanvica“.
 6. Ak sa polia nevyplnia automaticky, zadajte názov a heslo siete Wi-Fi. Stlačte tlačidlo „Ďalej“.
 7. Stlačte a podržte tlačidlo , kým nezačnú blikať oba indikátory a zariadenie päťkrát pípne.
 8. V aplikácii na obrazovke „Pokyny na pripojenie“ začiarknite políčko „Indikátor bliká“ a stlačte tlačidlo „Ďalej“.
 9. Počkejte, kým sa nezobrazí obrazovka „Automatické vyhľadávanie“ a nezobrazí sa správa „Úspešne pridané zariadenia: 1“. Stlačte tlačidlo „Hotovo“.
10. Skontrolujte, či sú oba indikátory vypnuté.

Poznámka. Ak pripojenie zlyhá, skontrolujte, či je zariadenie pripojené k elektrickej sieti a zapnuté, a skontrolujte nastavenia smerovača Wi-Fi na adrese **aeno.com/router-help**. Odstráňte kanvicu zo stojana, opäť ju položte na podstavec a znovu pripojte.

Poznámka. Zariadenie možno ovládať aj prostredníctvom hlasových asistentov. Podrobné informácie sú k dispozícii v kompletnom návode na obsluhu na webovej stránke **aeno.com/documents**.

Čistenie a starostlivosť

POZOR! Pred čistením odpojte kanvicu od elektrickej siete a nechajte ju vychladnúť.

Vonkajšiu časť kanvice utrite mäkkou handričkou namočenou v teplej vode alebo jemnom mydlovom roztoku. Potom utrite mäkkou handričkou namočenou v čistej vode a utrite dosucha.

Odstraňovanie vodného kameňa

Frekvencia (pri používaní kanvice 3–5-krát denne): tvrdá a veľmi tvrdá voda – raz za mesiac; stredne tvrdá alebo mäkká voda – raz za 2–3 mesiace.

Odvápňovacie prostriedky a metódy čistenia

Tabuľkový ocot	Kyselina citrónová	Odvápňovač
Do kanvice nalejte 0,5 litra octu (6 % alebo 9 %) a nechajte 1 hodinu bez varenia. Vylejte obsah, umyte kanvicu naliatím a vypustením vody 5–6 krát	Prevarite 0,5 litra vody. Pridajte 25 g kyseliny citrónovej a nechajte pôsobiť 15 minút. Vylejte obsah, umyte kanvicu naliatím a vypustením vody 5–6 krát	Postupujte podľa pokynov výrobcu uvedených na obale produktu

Odstránenie možných porúch

- **Kanvica sa nezapne.** Možné príčiny: chybná zásuvka; kanvica nie je umiestnená na stojane. Riešenie: skontrolujte zásuvku zapojením iného zariadenia; kanvicu umiestnite na stojan.
- **Kanvica sa vypne niekoľko sekúnd po zapnutí.** Možná príčina: žiadna alebo málo vody. Riešenie: odpojte kanvicu od elektrickej siete. Počkajte, kým nevychladne, a zopakujte pokyny uvedené v časti „Používanie zariadenia“.
- **Nie je možné pripojiť kanvicu k aplikácii.** Možná príčina: smartfón je príliš ďaleko od kanvice. Riešenie: umiestnite svoj smartfón do vzdialenosti najviac 5 metrov od kanvice.

POZOR! Ak žiadny z navrhovaných spôsobov nepomôže vyriešiť problém, obráťte sa na svojho dodávateľa alebo autorizované servisné stredisko. Zariadenie nerozoberajte ani sa ho nepokúšajte sami opraviť.

ASBISC si vyhradzuje právo upravovať zariadenie a vykonávať revízie a zmeny tohto dokumentu bez predchádzajúceho upozornenia používateľov.

Záručná doba a životnosť je 2 roky od dátumu zakúpenia výrobku.

Informácie o výrobcovi: ASBISC Enterprises PLC, Iapetou, 1, Agios Athanasios, 4101, Limassol, Cyprus. Vyrobené v Číne. Dátum výroby nájdete na obale.

Aktuálne informácie a podrobný opis zariadenia, ako aj návod na pripojenie, certifikáty, informácie o spoločnostiach, ktoré prijímajú reklamácie kvality a záruky, sú k dispozícii na stiahnutie na stránke aeno.com/documents. Všetky uvedené ochranné známky a názvy sú majetkom príslušných vlastníkov.

ZJEDNODUŠENÉ VYHLÁSENIE O ZHODE. ASBISC týmto vyhlasuje, že zariadenie je v súlade so smernicou 2014/53/EU. Úplné znenie EÚ vyhlásenia o zhode je k dispozícii na tejto webovej adrese: aeno.com/userfiles/files/Certificates/CE/EK7S-EK8S.pdf.

SLV Električni pametni kotliček **AENO™** je zasnovan za segrevanje in kuhanje pitne vode.

Model	AEK0007S	AEK0007S-UK	AEK0008S	AEK0008S-UK
Barva	Črna	Črna	Bela	Bela
Vrsta vtiča	E/F	G	E/F	G



Specifikacije

Vhodni parametri: 220–240 V (AC), 50–60 Hz, 8,7 A, 1850.0–2200.0 W. Frekvenca Wi-Fi: 2,4 GHz. Sevalna moč: +20 dBm / 100 mW. Uporabna prostornina: 1,7 L. Čas vrenja: do 6 min. Upravljanje: ročno, daljinsko (aplikacija AENO, glasovni pomočniki). **Načini: ročno upravljanje** – kuhanje, segrevanje z vzdrževanjem izbrane temperature (+40 °C, +55 °C, +80 °C, +90 °C) do 24 ur; **upravljanje prek aplikacije** – kuhanje, segrevanje z vzdrževanjem izbrane temperature (+40...+99 °C) do 24 ur. Velikost (D×Š×V): 212×162,3×262 mm. Material erlenmajerice: nerjaveče jeklo. Dolžina napajalnega kabla: 0,75 m. Pogoji delovanja in skladiščenja: temperatura 0...+40 °C, relativna vlažnost 30–80 % (brez kondenzacije).

Vsebina dobave

Električni pametni kotliček **AENO™**, podstavek, hitri uporabniški vodnik.

Elementi naprave in dodatki (glejte sliko)

1 – pokrov, 2 – gumb za odpiranje pokrova, 3 – ročaj, 4 – podstavek, 5 – vtič, 6 – gumb  ("Start/Stop"), 7 – gumb  (izbira in vzdrževanje temperature), 8 – indikator vzdrževanja temperature, 9 – indikator vrenja, 10 – zaslon.

Omejitve in opozorila

Pred uporabo naprave natančno preberite ta dokument. Kotliček je namenjen samo za domačo uporabo in se ne sme uporabljati na prostem. Naprave ne smejo uporabljati otroci, mlajši od 14 let, ali osebe z zmanjšanimi telesnimi,

Če imate kakršna koli vprašanja ali težave pri uporabi naprave AENO, se obrnite na ekipo za podporo po e-pošti support@aeno.com ali v spletnem klepetu na naslovu aeno.com/service-and-warranty. Strokovnjaki vam bodo pomagali ugotoviti, kaj je treba storiti, da vam ne bo treba izgubljati časa in truda z obiskom trgovine.



duševnimi ali intelektualnimi sposobnostmi, če nimajo dovolj izkušenj ali znanja o njenem delovanju, in če niso pod nadzorom osebe, odgovorne za njihovo varnost. Pred uporabo se prepričajte, da nazivna napetost in frekvenca, navedena v tehničnih podatkih, ustrežata omrežnemu napajanju. Poškodovane naprave ne uporabljajte. Napravo mora popraviti le usposobljen tehnik v pooblaščenem servisnem centru. Napajalni kabel ne sme priti v stik z ostrimi predmeti ali vročimi površinami. Vtiča, napajalnega kabla, kotlička in/ali podstavka ne potaplajte v vodo ali druge tekočine. Napravo namestite stran od zunanjih virov toplote ali drugih električnih naprav. Ne vklopite praznega kotlička. Med vrenjem vode in še dve minuti po tem, ko voda zavre, ne odpirajte pokrova kotlička. Pri nalivanju vroče vode bodite previdni in ne nagibajte kotlička z vodo premočno. Pred dvigovanjem kotlička se prepričajte, da je pokrov tesno zaprt. Kotliček dvignite samo za ročaj. Ne polnite vode pod oznako "MIN" ali nad oznako "MAX" na notranji strani ohišja. Napravo uporabljajte samo s podstavkom, ki je priložen. Kotliček je namenjen samo za segrevanje in kuhanje vode. Uporabljajte prečiščeno vodo, da zmanjšate nastajanje vodnega kamna. Ko kotlička ne uporabljate in pred čiščenjem ga izključite iz električnega omrežja. Za čiščenje ne uporabljajte kemičnih in agresivnih čistilnih sredstev, abrazivih past, izdelkov, ki vsebujejo kisline in topila, ali kovinskih gobic. Otrokom ne dovolite, da bi uporabljali napravo in/ali se igrali z njo. Podrobne informacije so na voljo v celotnem uporabniškem priročniku, ki ga lahko prenesete s spletne strani aeno.com/documents.

Indikacija LED

Indikator	Status	Opis
	Sveti belo	Vrenje vode je vklopljeno
	Utripa belo	Aktiviranje načina seznanjanja s pametnim telefonom
	Ne sveti	Vrenje vode ali seznanjanje je končano/prekinjeno ali pa je naprava izklopljena

Indikator	Status	Opis
	Sveti belo	Aktiviranje načina vzdrževanja temperature
	Utripa belo	Aktiviranje načina seznanjanja s pametnim telefonom. Temperatura vode v kotličku je višja od nastavljene
	Ne sveti	Vzdrževanje temperature ali seznanjanje je končano/prekinjeno ali pa je naprava izklopljena

Funkcije gumbov

Gumb	Manipulacija	Opis
Gumb "Start/Stop"		
	Pritisnite enkrat	Zagon vrenja vode; prekinitve vrenja, segrevanja ali vzdrževanja temperature
	Pritisnite in držite	Aktiviranje načina seznanjanja
Gumb za izbiro in vzdrževanje temperature		
	Pritisnite enkrat	Izbira temperature segrevanja vode

Priprava na prvo uporabo

Pred prvo uporabo naprave jo očistite z naslednjimi ukrepi:

1. Odprite embalažo in izvlecite napravo. Odstranite embalažni material.
2. Podstavek postavite na ravno in stabilno površino.
3. Odprite pokrov kotlička in ga napolnite z vodo do oznake "MAX".
4. Tesno zaprite pokrov in kotliček postavite na podstavek.
5. Vtič vstavite v vtičnico.
6. Pritisnite gumb ; po zvočnem signalu se voda začne segrevati.
7. Počakajte, da voda zavre in se oglasijo trije zvočni signali.
8. Odstranite kotliček s podstavka in previdno spustite vodo.

POZOR! Vode, pridobljene po prvih dveh prekuhavanjih, ne uporabljajte za pitje.

9. Počakajte, da se naprava ohladi, in ponovite korake 3–8.



10. Ko se naprava popolnoma ohladi, obrišite zunanje in notranje površine s suho krpo.

Uporaba naprave

1. Odprite pokrov in v kotliček nalijte potrebno količino vode.

Opomba. Ne polnite vode pod oznako "MIN" ali nad oznako "MAX" na notranji strani ohišja.

2. Tesno zaprite pokrov in kotliček postavite na podstavek.

- **Vrenje.** Sledite korakom 6–7 v razdelku "Priprava na prvo uporabo".
- **Varjenje ob ohranjanju izbrane temperature.** Pritisnite gumb  in nato z gumbom  izberite zeleno temperaturo: kotliček segreje vodo na 100 °C in se preklopi v način vzdrževanja temperature 24 ure.
- **Segrevanje z vzdrževanjem izbrane temperature.** Pritisnite  in izberite zeleno temperaturo: kotliček bo segrel vodo na izbrano temperaturo in jo vzdrževal 24 ur.

Opomba. Pri tem načinu voda ne zavre.

Opomba. S ponovnim pritiskom na gumb  lahko prekinete vrenje ali temperaturno nadzorovano segrevanje. Tudi vrenje ali segrevanje se takoj samodejno izklopi, ko kotliček odstranite s podstavka, vzdrževanje temperature pa se izklopi 3 minute po tem, ko kotliček odstranite s stojala.

Daljinsko upravljanje

Opomba. Priporočljivo je, da se med povezavo naprave z aplikacijo nahajate čim bližje kotličku in, če je mogoče, usmerjevalniku Wi-Fi.

1. V kotliček nalijte potrebno količino vode. Tesno zaprite pokrov in kotliček postavite na podstavek. Vtič vstavite v vtičnico.
2. Pametni telefon povežite z omrežjem Wi-Fi (2,4 GHz).
3. Prenesite mobilno aplikacijo AENO iz Google Play ali App Store in registrirajte nov račun ali se prijavite v svoj uporabniški račun.

4. Na glavnem zaslonu aplikacije kliknite "Dodaj napravo". Če imate naprave, ki so že povezane z aplikacijo, kliknite "+" v zgornjem desnem kotu in izberite "Dodaj napravo".

Opomba. Če prejmete sistemske pozive za omogočanje pomožnih funkcij v pametnem telefonu, sledite navodilom.

5. V oknu, ki se odpre, izberite kategorijo "Kotliček".
6. Vnesite ime in geslo omrežja Wi-Fi, če polji nista samodejno izpolnjeni, in kliknite "Naprej".
7. Pritisnite in držite gumb , dokler ne začneta utripati obe diodi LED in naprava petkrat zapiska.
8. V aplikaciji na zaslonu "Navodila za povezavo" označite polje "Indikator utripa" in kliknite "Naprej".
9. Počakajte, da se prikaže zaslon "Samodejno iskanje" in sporočilo "Uspešno dodane naprave: 1". Kliknite "Končano".
10. Preverite, ali sta oba indikatorja ugasnjena.

Opomba. Če povezava ne uspe, preverite, ali je naprava priključena in vklopljena, ter preverite nastavitve usmerjevalnika Wi-Fi na aeno.com/router-help. Odstranite kotliček s podstavka, ga ponovno postavite na podstavek in nato ponovno povežite.

Opomba. Napravo lahko upravljate tudi z glasovnimi pomočniki. Podrobne informacije so na voljo v celotnem priročniku za uporabo na spletni strani aeno.com/documents.

Čiščenje in vzdrževanje

POZOR! Pred čiščenjem odklopite kotliček iz električnega omrežja in počakajte, da se ohladi.

Zunanost kotlička obrišite z mehko krpo, namočeno v toplo vodo ali blago milno raztopino. Nato jo obrišite z mehko krpo, navlaženo s čisto vodo, in posušite.

Odstranjevanje vodnega kamna

Pogostost (če kotlička uporabljate 3 do 5-krat na dan): trda in zelo trda voda – enkrat na mesec; srednje trda ali mehka voda – enkrat na 2–3 mesece.

Sredstva za odstranjevanje vodnega kamna in metode čiščenja

Kis	Citronska kislina	Odstranjevanje vodnega kamna
V kotliček vlijte 0,5 L kisa (6 % ali 9 %) in pustite stati 1 uro, ne da bi zavrelo. Izlijte kis, sperite kotliček tako, da vodo 5 ali 6-krat nalijete in izpustite	Zavrite 0,5 L vode. Dodajte 25 g citronske kisline in pustite delovati 15 minut. Izlijte vodo, sperite kotliček tako, da vodo 5 ali 6-krat nalijete in izpustite	Upoštevajte navodila proizvajalca na embalaži izdelka

Odpravljanje morebitnih težav v delovanju

- **Kotliček se ne vklopi.** Možni vzroki: okvarjena vtičnica; kotliček ni postavljen na podstavek. Rešitev: preverite vtičnico tako, da vanjo priključite drugo napravo; kotliček postavite na podstavek.
- **Kotliček se izklopi nekaj sekund po vklopu.** Možen vzrok: ni vode ali je premalo. Rešitev: odklopite kotliček iz električnega omrežja. Počakajte, da se ohladi, in ponovite navodila iz poglavja "Uporaba naprave".
- **Kotlička ni mogoče povezati z aplikacijo.** Možen vzrok: pametni telefon je preveč oddaljen od kotlička. Rešitev: pametni telefon postavite na razdaljo največ 5 m od kotlička.

POZOR! Če noben od predlaganih načinov ne pomaga odpraviti težave, se obrnite na dobavitelja ali pooblaščen servisni center. Naprave ne razstavljajte in ne poskušajte popraviti sami.

ASBISC si pridržuje pravico do spreminjanja naprave ter revizij in sprememb tega dokumenta brez predhodnega obvestila uporabnikom.

Garancijski rok in življenjska doba sta 2 leti od datuma nakupa izdelka.

Podatki o proizvajalcu: ASBISC Enterprises PLC, Iapetou, 1, Agios Athanasios, 4101, Limassol, Cyprus (Ciper). Izdelano na Kitajskem. Datum izdelave je naveden na embalaži.

Najnovejše informacije in podroben opis naprave ter navodila za priključitev, certifikati, informacije o podjetjih, ki sprejemajo zahteve za kakovost, in garancije so na voljo za prenos na spletni strani aeno.com/documents. Vse navedene blagovne znamke in njihova imena so last njihovih lastnikov.

POENOSTAVljena IZJAVA O SKLADNOSTI. ASBISC izjavlja, da je naprava skladna z Direktivo 2014/53/EU. Celotno besedilo izjave EU o skladnosti je na voljo na spletnem naslovu: aeno.com/userfiles/files/Certificates/CE/EK7S-EK8S.pdf.

SPA El hervidor eléctrico inteligente **AENO™** está diseñado para calentar y hervir agua potable.

Modelo	AEK0007S	AEK0007S-UK	AEK0008S	AEK0008S-UK
Color	Negro	Negro	Blanco	Blanco
Tipo de clavija	E/F	G	E/F	G



Especificaciones técnicas

Parámetros de entrada: 220–240 V (AC), 50–60 Hz, 8,7 A, 1850,0–2200,0 W. Frecuencia Wi-Fi: 2,4 GHz. Potencia de radiación: +20 dBm /100 mW. Volumen útil: 1,7 l. Tiempo de ebullición: hasta 6 min. Control: manual, remoto (aplicación AENO, asistentes de voz). **Modos: control manual** – hervir, calentar manteniendo la temperatura seleccionada (+40 °C, +55 °C, +80 °C, +90 °C) hasta 24 horas; **control a través de la aplicación** – hervir, calentar manteniendo la temperatura seleccionada (+40...+99 °C) hasta 24 horas. Tamaño (L×An×Al): 212×162,3×262 mm. Material del matraz: acero inoxidable. Longitud del cable de alimentación: 0,75 m. Condiciones de funcionamiento y almacenamiento: temperatura 0...+40 °C, humedad relativa 30–80% (sin condensación).

Lista de equipo

Hervidor eléctrico inteligente **AENO™**, base, guía de inicio rápido.

Elementos del dispositivo y accesorios (véase la figura)

1 – tapa, 2 – botón de apertura de la tapa, 3 – asa, 4 – base, 5 – clavija, 6 – botón  ("Inicio/Parada"), 7 – botón  (selección y mantenimiento de la temperatura), 8 – indicador de mantenimiento de la temperatura, 9 – indicador de hirviendo, 10 – pantalla.



Restricciones y advertencias. Lea atentamente este documento antes de utilizar el dispositivo. El hervidor está destinado únicamente a un uso

Si tiene alguna duda o dificultad para utilizar el dispositivo AENO, póngase en contacto con el soporte técnico por correo electrónico **support@aeno.com** o por chat en línea en **aeno.com/service-and-warranty**. Los expertos le ayudarán a resolverlo y no tendrá que perder tiempo ni esfuerzo yendo al taller.



doméstico y no puede utilizarse en el exterior. El dispositivo no está destinado a ser utilizado por niños menores de 14 años ni por personas con capacidades físicas, mentales o intelectuales reducidas, si no tienen experiencia o conocimientos suficientes sobre funcionamiento del dispositivo, y si no están bajo la supervisión de una persona responsable de su seguridad. Antes de utilizarlo, asegúrese de que la tensión nominal y la frecuencia especificadas en los datos técnicos se corresponden con las de la red eléctrica. No utilice un dispositivo dañado. El dispositivo debe ser reparado por un técnico cualificado en un centro de servicio autorizado. No permita que el cable de alimentación entre en contacto con objetos afilados o superficies calientes. No sumerja la clavija, el cable de alimentación, el hervidor y/o la base en agua u otros líquidos. Instale el dispositivo lejos de fuentes de calor externas u otros aparatos eléctricos. No encienda un hervidor vacío. No abra la tapa del hervidor mientras el agua esté hirviendo y durante dos minutos después de hervir. Tenga cuidado al verter el agua caliente, no incline el hervidor con agua demasiado bruscamente. Antes de levantar el hervidor, asegúrese de que la tapa esté bien cerrada. Levante el hervidor solo por el asa. No vierta agua por debajo de la marca "MIN" y por encima de la marca "MAX" en el interior de la carcasa. Utilice el dispositivo sólo con la base suministrada. El hervidor sólo sirve para calentar y hervir agua. Utilice agua tratada para reducir la acumulación de incrustaciones. Desenchufe el hervidor cuando no lo utilice y antes de limpiarlo. No utilice detergentes químicos y agresivos, pastas abrasivas, productos que contengan ácidos y disolventes, ni esponjas metálicas para la limpieza. No permita que los niños usen el dispositivo y/o jueguen con él. Encontrará información detallada en el manual del usuario completo, disponible para su descarga en la página web aeno.com/documents.

Indicación LED

Indicador	Estado	Descripción
	Se ilumina en blanco	Se enciende el agua hirviendo

Indicador	Estado	Descripción
	Parpadea en blanco	Activación del modo de emparejamiento del teléfono inteligente
	No se ilumina	Agua hirviendo o emparejamiento completado/interrumpido o dispositivo apagado
	Se ilumina en blanco	Modo de mantenimiento de la temperatura activado
	Parpadea en blanco	Activación del modo de emparejamiento del teléfono inteligente. La temperatura del agua en el hervidor es superior a la temperatura ajustada
	No se ilumina	Mantenimiento de la temperatura o emparejamiento finalizado/interrumpido o dispositivo apagado

Funciones de los botones

Botón	Acción	Descripción
Botón "Inicio/Parada"		
	Toque único	Iniciar el proceso de hervido del agua; interrumpir el proceso de hervido, calentamiento o mantenimiento de la temperatura
	Tocar y mantener tocado	Activar el modo de emparejamiento
Botón de selección y mantenimiento de la temperatura		
	Toque único	Seleccionar la temperatura de calentamiento del agua

Preparación para el primer uso



Antes de utilizar el dispositivo por primera vez, límpielo haciendo lo siguiente:

1. Abra el embalaje y extraiga el dispositivo. Retire el material de embalaje.
 2. Coloque la base sobre una superficie plana y estable.
 3. Abra la tapa del hervidor y llénelo de agua hasta la marca "MAX".
 4. Cierre bien la tapa y coloque el hervidor en la base.
 5. Inserte la clavija en la toma.
 6. Toque el botón : tras un pitido, el agua empieza a calentarse.
 7. Espere a que el agua hierva y suenen tres pitidos.
 8. Retire el hervidor de la base y escurra el agua con cuidado.
- ¡ATENCIÓN!** No utilice para beber el agua obtenida tras los dos primeros hervores.
9. Deje que el dispositivo se enfríe y repita los pasos 3–8.
 10. Después de que el dispositivo se haya enfriado completamente, limpie las superficies exteriores e interiores con un paño seco.

Funcionamiento del dispositivo

1. Abra la tapa y vierta la cantidad de agua necesaria en el hervidor.

Nota. No vierta agua por debajo de la marca "MIN" y por encima de la marca "MAX" en el interior de la carcasa.

2. Cierre bien la tapa y coloque el hervidor en la base.
 - **Hirviendo.** Siga los pasos 6–7 de la sección "Preparación para el primer uso".
 - **Hervir con el mantenimiento de la temperatura seleccionada.** Toque el botón  y, a continuación, utilice el botón  para seleccionar la temperatura deseada: el hervidor calienta el agua a 100 °C y pasa al modo de mantenimiento de la temperatura durante 24 horas.
 - **Calentar con el mantenimiento de la temperatura seleccionada.** Pulse el botón  para seleccionar la temperatura deseada: el hervidor calentará agua a la temperatura seleccionada y la mantendrá durante 24 horas.

Nota. Este modo no requiere hervir agua.

Nota. Puede interrumpir la ebullición o el calentamiento a temperatura controlada tocando de nuevo el botón . La ebullición o el calentamiento

también se apagarán inmediata y automáticamente cuando se retire el hervidor de la base, el mantenimiento de la temperatura se apagará 3 minutos después de retirar el hervidor de la base.

Control remoto

Nota. Se recomienda permanecer lo más cerca posible del hervidor y, si es posible, del rúter Wi-Fi mientras el dispositivo está conectado a la aplicación.

1. Vierta la cantidad adecuada de agua en el hervidor. Cierre bien la tapa y coloque el hervidor en la base. Inserte la clavija en la toma.
2. Conecte su teléfono inteligente a una red Wi-Fi (2,4 GHz).
3. Descargue la aplicación móvil AENO desde Google Play o App Store y registre una nueva cuenta o inicie sesión en su cuenta de usuario.
4. En la pantalla principal de la aplicación, toque "Añadir dispositivo". Si ya tiene dispositivos conectados a la aplicación, toque en "+" de la esquina superior derecha y seleccione "Añadir dispositivo".

Nota. Si recibe indicaciones del sistema para activar funciones de asistencia en su teléfono inteligente, siga las indicaciones.

5. En la ventana que se abre, seleccione la categoría "Hervidor".
6. Introduzca el nombre y la contraseña de su red Wi-Fi si los campos no se rellenan automáticamente, y toque "Siguiente".
7. Toque y mantenga tocado el botón  hasta que ambos LED empiecen a parpadear y el dispositivo emita cinco pitidos.
8. En la aplicación, en la pantalla "Instrucciones de conexión", marque la casilla "Indicador parpadea" y toque "Siguiente".
9. Espere hasta que aparezca la pantalla "Búsqueda automática" y el mensaje "Dispositivos añadidos con éxito: 1". Toque "Hecho".
10. Compruebe que ambos indicadores están apagados.

Nota. Si la conexión falla, asegúrese de que el dispositivo está enchufado y encendido, compruebe la configuración del rúter Wi-Fi en aeno.com/router-help. Retire el hervidor de la base, vuelva a colocarlo en la base y vuelva a conectarlo.

Nota. El dispositivo también puede controlarse mediante asistentes de voz. Encontrará información detallada en el manual de instrucciones completo en la página web aeno.com/documents.

Limpieza y mantenimiento

¡ATENCIÓN! Antes de limpiar, desenchufe el hervidor de la red eléctrica y deje que se enfríe.

Limpie el exterior del hervidor con un paño suave humedecido en agua tibia o en una solución jabonosa suave. A continuación, limpie con un paño suave humedecido en agua limpia y seque con un paño.

Desincrustación

Frecuencia (cuando se utiliza el hervidor 3-5 veces al día): agua dura y muy dura – una vez al mes; agua de dureza media o blanda – una vez cada 2-3 meses.

Desincrustantes y métodos de limpieza

Vinagre	Ácido cítrico	Desincrustante
Vierta 0,5 l de vinagre (6% o 9%) en el hervidor, déjelo durante 1 hora sin hervir. Vierta el contenido, lave el hervidor, vertiendo y escurriendo el agua 5-6 veces	Hierva 0,5 l de agua. Añada 25 g de ácido cítrico y déjelo durante 15 minutos. Vierta el contenido, lave el hervidor, vertiendo y escurriendo el agua 5-6 veces	Siga las instrucciones del fabricante en el envase del producto

Solución de posibles problemas de funcionamiento

- **El hervidor no se enciende.** Posibles causas: toma defectuosa; el hervidor no está colocado en la base. Solución: compruebe la toma de corriente enchufando otro aparato; coloque el hervidor sobre una base.
- **El hervidor se apaga unos segundos después de encenderlo.** Posible causa: poca o ninguna agua. Solución: desenchufe el hervidor de la red eléctrica. Espere a que se enfríe y repita las instrucciones del apartado "Funcionamiento del dispositivo".

- **No puedo conectar el hervidor a la aplicación.** Posible causa: el teléfono inteligente está demasiado lejos del hervidor. Solución: coloque su teléfono inteligente a no más de 5 m del hervidor.

¡ATENCIÓN! Si ninguno de los métodos sugeridos ayuda a resolver el problema, póngase en contacto con su proveedor o con un centro de servicio autorizado. No desmonte ni intente reparar el dispositivo usted mismo.

ASBISC se reserva el derecho a modificar el dispositivo y a realizar revisiones y cambios en este documento sin previo aviso a los usuarios.

El periodo de garantía y la vida útil es de 2 años a partir de la fecha de compra del producto.

Información del fabricante: ASBISC Enterprises PLC, Iapetou, 1, Agios Athanasios, 4101, Limassol, Cyprus (Chipre). Hecho en China. Consulte la fecha de fabricación en el embalaje.

La información actualizada y la descripción detallada del dispositivo, así como las instrucciones de conexión, los certificados, la información sobre las empresas que aceptan reclamaciones de calidad y las garantías, están disponibles para su descarga en aeno.com/documents. Todas las marcas y nombres comerciales mencionados pertenecen a sus respectivos dueños.

DECLARACIÓN DE CONFORMIDAD SIMPLIFICADA. ASBISC declara por la presente que el dispositivo cumple la Directiva 2014/53/EU. El texto completo de la declaración de conformidad de la UE está disponible en la siguiente dirección web: aeno.com/userfiles/files/Certificates/CE/EK7S-EK8S.pdf.

SRP Električno pametno kuvalo za vodu **AENO™** je namenjeno za zagrevanje i prokuvavanje vode za piće.

Model	AEK0007S	AEK0007S-UK	AEK0008S	AEK0008S-UK
Boja	Crna	Crna	Bela	Bela
Tip utikača	E/F	G	E/F	G



Specifikacije

Ulazni parametri: 220–240 V (AC), 50–60 Hz, 8.7 A, 1850.0–2200.0 W. Wi-Fi frekvencija: 2,4 GHz. Snaga emitovanja: +20 dBm / 100 mW. Iskorištiva zapremina: 1,7 l. Vreme klučanja: do 6 minuta. Upravljanje: ručno, daljinsko (AENO aplikacija, glasovni pomoćnici). **Režimi: ručno upravljanje** – prokuvavanje, zagrevanje uz održavanje zadane temperature (+40 °C, +55 °C, +80 °C, +90 °C) do 24 sata; **upravljanje preko aplikacije** – prokuvavanje, zagrevanje uz održavanje zadane temperature (+40...+99 °C) do 24 sata. Dimenzije (D×Š×V): 212×162,3×262 mm. Materijal bokala: nerđajući čelik. Dužina kabla za napajanje: 0,75 m. Uslovi korišćenja i skladištenja: temperatura 0...+40 °C, relativna vlažnost 30–80 % (bez kondenzacije).

Paket isporuke

Električno pametno kuvalo za vodu **AENO™**, postolje, kratki korisnički vodič.

Elementi i komponente uređaja (v. sliku)

1 – poklopac, 2 – dugme za otvaranje poklopca, 3 – drška, 4 – postolje, 5 – utikač, 6 – dugme  ("Start/Stop"), 7 – dugme  (izbor i održavanje temperature), 8 – indikator održavanja temperature, 9 – indikator klučanja, 10 – displej.

Ograničenja i upozorenja

Pažljivo pročitajte ovaj dokument pre korišćenja uređaja. Kuvalo za vodu je namenjeno samo za kućnu upotrebu i ne sme se koristiti na otvorenom. Ovaj uređaj nije namenjen za upotrebu od strane dece mlađe od 14 godina ili osoba sa smanjenim fizičkim, mentalnim ili duševnim sposobnostima osim ako imaju

Ako imate bilo kakvih pitanja ili poteškoća sa korišćenjem AENO uređaja, kontaktirajte podršku putem e-pošte. **support@aeno.com** ili onlajn časkanja na **aeno.com/service-and-warranty**. Stručnjaci će vam pomoći da rešite vaš problem tako da nećete gubiti vreme da se vraćate u prodavnicu.



dovoljno iskustva i znanja o tome kako da koriste uređaj i osim ako su pod nadzorom osobe odgovorne za njihovu sigurnost. Pre upotrebe uverite se da nazivni napon i frekvencija navedeni u tehničkim specifikacijama odgovaraju parametrima napajanja. Ne koristite oštećeni uređaj. Popravke uređaja mora da obavlja samo kvalifikovani tehničar iz ovlašćenog servisa. Pazite da kabl za napajanje ne dođe u dodir sa oštrim predmetima ili vrućim površinama. Ne uranjajte utikač, kabl za napajanje, kuvalo i/ili postolje u vodu ili druge tečnosti. Stavite uređaj dalje od spoljnih izvora toplote ili drugih električnih uređaja. Nemojte uključivati prazno kuvalo za vodu. Ne otvarajte poklopac kuvala dok vodo ključa, niti dva minuta nakon ključanja. Budite oprezni kada točite vruću vodu, ne naginjte kuvalo sa vodom previše naglo. Uverite se da je poklopac dobro zatvoren pre nego što podignete kuvalo sa postolja. Podignite kuvalo samo za dršku. Ne sipajte vodu ispod oznake "MIN" i iznad oznake "MAX" koje su na unutrašnjoj strani kućišta. Koristite uređaj samo uz isporučeno postolje. Kuvalo za vodu je namenjeno samo za grejanje i kuvanje vode. Koristite prečišćenu vodu da smanjite stvaranje kamenca. Isključite kuvalo iz električne mreže kada ga ne koristite i pre čišćenja. Za čišćenje nemojte koristiti hemijske i agresivne deterđente, abrazivne paste, proizvode koji sadrže kiseline i rastvarače, kao ni metalne sunde. Ne dopuštajte da deca koriste i/ili da se igraju sa uređajem. Detaljne informacije se mogu naći u kompletnom korisničkom priručniku dostupnom za preuzimanje na aeno.com/documents.

LED indikacija

Indikator	Stanje	Opis
	Svetli belo	Prokuvavanje vode je uključeno
	Treperi belo	Aktivacija režima povezivanja sa pametnim telefonom
	Ne svetli	Prokuvavanje vode odnosno povezivanje je završeno/prekinuto ili je uređaj isključen
	Svetli belo	Aktiviran je režim održavanja temperature

Indikator	Stanje	Opis
	Treperi belo	Aktivacija režima povezivanja sa pametnim telefonom. Temperatura vode u kuvalu je viša od podešene
	Ne svetli	Održavanje temperature odnosno povezivanje je završeno/prekinuto ili je uređaj isključen

Funkcije dugmeta

Dugme	Manipulacija	Opis
Dugme "Start/Stop"		
	Pritisnite jednom	Pokretanje procesa ključanja vode; prekid procesa ključanja, zagrevanja ili održavanja temperature
	Pritisnite i držite	Aktivacija režima povezivanja
Dugme za izbor i održavanje temperature		
	Pritisnuti jednom	Izbor temperature zagrevanja vode

Priprema za prvu upotrebu

Pre prve upotrebe uređaja, očistite ga na sledeći način:

1. Otvorite paket i izvadite uređaj. Uklonite materijale za pakovanje.
2. Stavite postolje na ravnu, stabilnu površinu.
3. Otvorite poklopac kuvala i napunite ga vodom do oznake "MAX".
4. Čvrsto zatvorite poklopac i stavite kuvalo na postolje.
5. Umetnite utikač u utičnicu.
6. Pritisnite dugme : nakon zvučnog signala pokrene se zagrevanje vode.
7. Sačekajte da voda proključa i da se oglase tri zvučna signala.
8. Uklonite kuvalo sa postolja i oprezno isпустite vodu.

PAŽNJA! Ne koristite za pijenje vodu dobijenu u ona dva ključanja.



9. Ostavite uređaj da se ohladi i ponovite korake 3–8.
10. Nakon što se uređaj potpuno ohladi, obrišite ga spolja i iznutra suvom krpom.

Korišćenje uređaja

1. Otvorite poklopac i natočite potrebnu količinu vode u kuvalo.

Napomena. Ne sipajte vodu ispod oznake "MIN" i iznad oznake "MAX" koje su na unutrašnjoj strani kućišta.

2. Čvrsto zatvorite poklopac i stavite kuvalo na postolje.

- **Prokuvavanje.** Pratite korake 6–7 u odeljku "Priprema za prvu upotrebu".
- **Prokuvavanje uz održavanje izabrane temperature.** Pritisnite dugme , a zatim pomoću dugmeta  izaberite željenu temperaturu: kuvalo će zagrejati vodu na 100 °C i preći u režim održavanja izabrane temperature 24 sata.
- **Zagrevanje uz održavanje izabrane temperature.** Pomoću dugmeta  izaberite željenu temperaturu: kuvalo će zagrejati vodu do izabrane temperature i održavati je 24 sata.

Napomena. Ovaj režim ne podrazumeva prokuvavanje vode.

Napomena. Možete prekinuti ključanje ili zagrevanje uz održavanje temperature ponovnim pritiskom na dugme . Prokuvavanje ili zagrevanje će se takođe automatski isključiti ako se kuvalo ukloni sa postolja, održavanje temperature će se u tom slučaju prekinuti 3 minuta nakon uklanjanja kuvala sa postolja.

Daljinsko upravljanje

Napomena. Kada povezujete uređaj sa aplikacijom, preporučuje se da budete što bliže kuvalu i, ako je moguće, Wi-Fi ruteru.

1. Natočite potrebnu količinu vode u kuvalo. Čvrsto zatvorite poklopac i stavite kuvalo na postolje. Umetnite utikač u utičnicu.
2. Povežite svoj pametni telefon na Wi-Fi mrežu (2,4 GHz).
3. Preuzmite AENO mobilnu aplikaciju sa Google Play-a ili App Store-a i registrujte novi nalog odnosno prijavite se na svoj korisnički nalog.

4. Na glavnom ekranu aplikacije dodirnite "Dodaj uređaj". Ako imate uređaje koji su već povezani sa aplikacijom, kliknite na "+" u gornjem desnom uglu i izaberite "Dodaj uređaj".

Napomena. Ako se prikažu sistemski upiti za omogućavanje pomoćnih funkcija na vašem pametnom telefonu, pratite date preporuke.

5. U prozoru koji se otvori izaberite kategoriju "Kualo".
6. Unesite ime i lozinku svoje Wi-F mreže, ako se polja ne popunjavaju automatski, i kliknite "Dalje".
7. Pritisnite i držite dugme  dok oba LED indikatora ne zatrepere i uređaj se ne oglasi zvučnim signalom pet puta.
8. U aplikaciji, na ekranu "Uputstva za povezivanje", štriklirajte liniju "Indikator treperi" i kliknite na "Dalje".
9. Sačekajte da se prikaže ekran za automatsku pretragu i poruka "Uspešno dodani uređaji: 1". Kliknite na "Gotovo".
10. Uverite se da su oba LED indikatora ugašena.

Napomena. Ako povezivanje ne uspe, proverite da li je vaš uređaj priključen na struju i uključen, proverite podešavanja Wi-Fi rutera na aeno.com/router-help. Uklonite kualo sa postolja, onda opet stavite i ponovo ga povežite.

Napomena. Uređajem se takođe može upravljati preko glasovnih pomoćnika. Detaljne informacije su dostupne u punom korisničkom priručniku za upotrebu na aeno.com/documents.

Čišćenje i održavanje

PAŽNJA! Pre čišćenja, isključite kualo iz struje i ostavite da se ohladi.

Obrišite spoljni deo kuvala mekom krpom namočenom u toplu vodu ili blagi rastvor sapuna. Zatim obrišite mekom tkaninom navlaženom u čistoj vodi i dobro osušite.

Uklanjanje kamenca

Učestalost (ako kualo koristite 3 do 5 puta dnevno): tvrda i veoma tvrda voda – jednom mesečno; srednje tvrda ili meka voda – jednom u 2–3 meseca.

Sredstva za uklanjanje kamenca i načine čišćenja

Sirće stono	Limunova kiselina	Sredstvo za uklanjanje kamenca
U kuvalo natočite 0,5 l sirćeta (6 % ili 9 %) i ostavite 1 sat bez da ga kuvate. Ispraznite sirće i operite kuvalo točenjem i ispuštanjem vode 5–6 puta	Prokuvajte 0,5 l vode. Dodajte 25 g limunske kiseline i ostavite 15 minuta. Ispustite vodu i operite kuvalo točenjem i ispuštanjem vode 5–6 puta	Pratite uputstva proizvođača na pakovanju sredstva koje koristite

Rešavanje problema

- **Kuvalo se ne uključuje.** Mogući uzroci: neispravna utičnica; kuvalo nije stavljeno na postolje. Rešenje: proverite da li utičnica radi ispravno priključivanjem na nju drugog uređaja; stavite kuvalo na postolje.
- **Kuvalo za vodu se isključuje nekoliko sekundi nakon uključivanja.** Mogući uzrok: u kuvalu nema ili je premalo vode. Rešenje: isključite kuvalo. Sačekajte da se ohladi i ponovite uputstva iz odeljka "Korišćenje uređaja".
- **Kuvalo ne može da se poveže sa aplikacijom.** Mogući uzrok: pametni telefon se nalazi predaleko od kuvala. Rešenje: stavite pametni telefon na udaljenosti najviše do 5 m od kuvala.

PAŽNJA! Ako nijedna od navedenih opcija ne pomogne u rešavanju problema, kontaktirajte svog dobavljača ili ovlašćeni servisni centar. Ne rastavljajte uređaj niti ne pokušavajte da ga sami popravite.

ASBISC zadržava pravo da modifikuje uređaj i da unosi izmene i dopune u ovaj dokument bez prethodne najave za korisnike. Garantni period i upotrební vek je 2 godine od datuma kupovine robe. Podaci o proizvođaču: ASBISC Enterprises PLC, Iapetou, 1, Agios Athanasios, 4101, Limassol, Cyprus (Kípar). Proizvedeno u Kini. Datum proizvodnje v. na pakovanju. Ažurirane informacije i detaljan opis uređaja, kao i uputstva za povezivanje, sertifikate, informacije o društvima koja primaju reklamacije u vezi kvaliteta i garancije, dostupne su za preuzimanje na linku aeno.com/documents. Svi navedeni zaštitni znakovi i njihova imena su svojina njihovih vlasnika.

POJEDNOSTAVLJENA IZJAVA O USKLADENOSTI. ASBISC ovim izjavljuje da je uređaj uskladen sa Direktivom 2014/53/EU. Kompletan tekst EU Izjave o uskladenosti možete naći na veb adresi: aeno.com/userfiles/files/Certificates/CE/EK7S-EK8S.pdf.

UKR Електричний смарт-чайник **AENO™** призначений для нагрівання та кип'ятіння питної води.

Модель	AEK0007S	AEK0007S-UK	AEK0008S	AEK0008S-UK
Колір	Чорний	Чорний	Білий	Білий
Тип штепселя	E/F	G	E/F	G



Технічні характеристики

Вхідні параметри: 220–240 В (AC), 50–60 Гц, 8,7 А, 1850,0–2200,0 Вт. Частота Wi-Fi: 2,4 ГГц. Потужність випромінювання: +20 дБм / 100 мВт. Корисний об'єм: 1,7 л. Час закипання: до 6 хв. Управління: ручне, віддалене (застосунок AENO, голосові помічники). **Режими: ручне управління** – кип'ятіння, нагрівання з підтримкою обраної температури (+40 °С, +55 °С, +80 °С, +90 °С) до 24 годин; **управління через застосунок** – кип'ятіння, нагрівання з підтримкою обраної температури (+40...+99 °С) до 24 годин. Розмір (Д×Ш×В): 212×162,3×262 мм. Матеріал колби: нержавіюча сталь. Довжина кабелю живлення: 0,75 м. Умови експлуатації та зберігання: температура 0...+40 °С, відносна вологість 30–80 % (без утворення конденсату).

Комплект постачання

Електричний смарт-чайник **AENO™**, підставка, короткий посібник користувача.

Елементи пристрою та комплектуючі (див. малюнок)

1 – кришка, 2 – кнопка відкриття кришки, 3 – ручка, 4 – підставка, 5 – штепсель, 6 – кнопка  («Старт/Стоп»), 7 – кнопка  (вибір та підтримка температури), 8 – індикатор підтримки температури, 9 – індикатор кип'ятіння, 10 – дисплей.

Якщо у вас виникли питання або труднощі під час використання пристрою AENO, будь ласка, зв'яжіться зі службою підтримки ел. поштою support@aeno.com або в онлайн-чаті на сайті aeno.com/service-and-warranty. Фахівці допоможуть вам розібратися, і вам не потрібно витрачати час та зусилля на відвідування магазину.

Обмеження та попередження

Перед використанням пристрою уважно ознайомтеся з цим документом. Чайник призначений для використання тільки в побутових умовах і не може використовуватись поза приміщеннями. Пристрій не призначений для використання дітьми до 14 років або особами з обмеженими фізичними, психічними або розумовими здібностями за відсутності у них достатнього досвіду або знань з експлуатації пристрою, і якщо вони не знаходяться під контролем особи, відповідальної за їхню безпеку. Перед використанням переконайтеся, що номінальна напруга та частота, зазначені у технічних характеристиках, відповідають параметрам електромережі. Не використовуйте пошкоджений пристрій. Ремонт пристрою повинен виконуватись кваліфікованим спеціалістом авторизованого сервісного центру. Не допускайте контакту кабелю живлення з гострими предметами та гарячими поверхнями. Не занурюйте штепсель, кабель живлення, чайник або підставку у воду або інші рідини. Встановлюйте пристрій подалі від зовнішніх джерел тепла або інших електроприладів. Не вмикайте порожній чайник. Не відкривайте кришку чайника під час кипіння води та протягом двох хвилин після закипання. Будьте обережні при наливанні гарячої води, не нахилийте чайник з водою занадто різко. Перед тим як підняти чайник, переконайтеся, що кришка щільно закрита. Піднімайте чайник лише за ручку. Не наливайте воду нижче позначки «MIN» та вище від позначки «MAX» на внутрішній поверхні корпусу. Використовуйте пристрій лише з підставкою, яка входить до комплекту постачання. Чайник призначений лише для нагрівання та кип'ятіння води. Для зменшення утворення накипу використовуйте очищену воду. Відключайте чайник від електромережі, якщо він не використовується, а також перед очищенням. Не використовуйте для очищення хімічні та агресивні миючі засоби, абразивні пасти, засоби, що містять кислоти та розчинники, а також металеві губки. Не дозволяйте дітям використовувати пристрій та/або грати з ним. Детальну інформацію можна знайти у повному посібнику з

експлуатації, доступному для завантаження на веб-сторінці aeno.com/documents.

Світлодіодна індикація

Індикатор	Стан	Опис
	Горить білим	Кип'ятіння води включено
	Блимає білим	Активація режиму сполучення зі смартфоном
	Не горить	Кип'ятіння води або сполучення завершено/перервано або вимкнено пристрій
	Горить білим	Активовано режим підтримки температури
	Блимає білим	Активація сполучення зі смартфоном. Температура води в чайнику вище встановленої
	Не горить	Підтримка температури або сполучення завершено/перервано або вимкнено пристрій

Функції кнопок

Кнопка	Дія	Опис
Кнопка «Старт/Стоп»		
	Одноразове натискання	Запуск процесу кип'ятіння води; переривання процесу кип'ятіння, нагрівання або підтримки температури
	Натискання та утримування	Активація режиму сполучення

Кнопка	Дія	Опис
Кнопка вибору та підтримки температури		
	Одноразове натискання	Вибір температури нагрівання води

Підготовка до першого використання



Перед першим використанням пристрою проведіть його очищення, для чого виконайте наступне:

1. Відкрийте упаковку та вийміть пристрій. Видаліть пакувальні матеріали.
 2. Встановіть підставку на рівній стійкій поверхні.
 3. Відкрийте кришку чайника та налійте воду до позначки «MAX».
 4. Щільно закрийте кришку та встановіть чайник на підставку.
 5. Вставте штепсель у розетку.
 6. Натисніть кнопку : після звукового сигналу почнеться нагрівання води.
 7. Дочекайтеся, коли закипить вода і пролунають три звукові сигнали.
 8. Зніміть чайник з підставки та акуратно злийте воду.
- УВАГА!** Не використовуйте воду для пиття, отриману після перших двох кип'ятінь.
9. Дайте охолонути та повторіть пункти 3–8.
 10. Після повного остигання пристрою протріть зовнішні та внутрішні поверхні сухою серветкою.

Експлуатація пристрою

1. Відкрийте кришку і налійте у чайник необхідну кількість води.

Примітка. Не наливайте воду нижче позначки «MIN» та вище від позначки «MAX» на внутрішній поверхні корпусу.

2. Щільно закрийте кришку та встановіть чайник на підставку.
 - **Кип'ятіння.** Виконайте пункти 6–7 розділу «Підготовка до першого використання».
 - **Кип'ятіння з підтримкою вибраної температури.** Натисніть кнопку , а потім кнопкою  оберіть необхідну температуру: чайник нагріє

воду до 100 °C і перейде в режим підтримки вибраної температури протягом 24 годин.

- **Нагрівання із підтримкою вибраної температури.** Кнопкою  оберіть необхідну температуру: чайник нагріє воду до вибраної температури та підтримуватиме її протягом 24 годин.

Примітка. Цей режим передбачає кип'ятіння води.

Примітка. Перервати кип'ятіння або нагрівання за допомогою температури можна повторно натиснувши кнопку . Кип'ятіння або нагрівання також відразу автоматично відключиться при знятті чайника з підставки, підтримка температури – через 3 хвилини після зняття з підставки.

Віддалене управління

Примітка. У момент підключення пристрою до застосунку рекомендується перебувати якомога ближче до чайника і, по можливості, до маршрутизатора Wi-Fi.

1. Налийте в чайник необхідну кількість води. Щільно закрийте кришку та встановіть чайник на підставку. Вставте штепсель у розетку.
2. Підключіть смартфон до мережі Wi-Fi (2,4 ГГц).
3. Завантажте мобільний застосунок AENO в Google Play або App Store і зареєструйте новий обліковий запис або увійдіть до свого облікового запису користувача.
4. На головному екрані застосунку торкніться «Додати пристрій». За наявності вже підключених до застосунку пристроїв натисніть «+» у верхньому правому куті та виберіть «Додати пристрій».

Примітка. У разі появи системних запитів про включення допоміжних функцій на смартфоні дотримуйтесь вказаних у них рекомендацій.

5. У відкритому вікні виберіть категорію «Чайник».
6. Введіть назву та пароль мережі Wi-Fi, якщо поля не заповнені автоматично, і натисніть «Далі».
7. Натисніть і утримуйте кнопку , доки обидва індикатори не почнуть блимати та пристрій не подасть п'ять звукових сигналів.

8. У застосунку на екрані «Інструкція з підключення» встановіть галочку в рядку «Індикатор блимає» та натисніть «Далі».
9. Дочекайтеся появи екрана «Автоматичний пошук» та повідомлення «Успішно додано пристроїв: 1». Торкніться «Готово».
10. Переконайтеся, що обидва індикатори згасли.

Примітка. Якщо підключення не вдалося, переконайтеся, що пристрій підключено до мережі та увімкнено, перевірте налаштування Wi-Fi-маршрутизатора за посиланням aeno.com/router-help. Зніміть чайник із підставки, знову встановіть на неї та повторіть підключення.

Примітка. Пристроєм можна управляти через голосові помічники. Детальнішу інформацію можна знайти в повному посібнику користувача на веб-сторінці aeno.com/documents.

Очищення та догляд

УВАГА! Перед очищенням відключіть чайник від електромережі, і дайте йому охолонути.

Протріть чайник зовні м'якою тканиною, змоченою у теплій воді або слабкому мильному розчині. Потім протріть м'якою тканиною, змоченою у чистій воді, і витріть насухо.

Видалення накипу

Періодичність (при використанні чайника 3–5 разів на день): жорстка та дуже жорстка вода – 1 раз на місяць; вода середньої жорсткості або м'яка – 1 раз на 2–3 місяці.

Засоби від накипу та способи очищення

Оцет столовий	Лимонна кислота	Засіб для видалення накипу
Налийте в чайник 0,5 л оцту (6 % або 9 %), залиште на 1 годину без кип'ятіння. Вилийте вміст, вимийте чайник, 5–6 разів наливаючи та зливаючи воду	Закип'ятіть 0,5 л води. Додайте 25 г лимонної кислоти та залиште на 15 хв. Вилийте вміст, вимийте чайник, 5–6 разів наливаючи та зливаючи воду	Виконуйте вказівки виробника, наведені на пакованні засобу

Усунення можливих несправностей

- **Чайник не вмикається.** Можливі причини: несправність розетки; чайник не встановлено на підставку. Рішення: перевірте справність розетки, підключивши до неї інший пристрій; встановіть чайник на підставку.
- **Чайник вмикається через кілька секунд після вмикання.** Можлива причина: відсутність води або її мала кількість. Рішення: відключіть чайник від електромережі. Дочекайтеся його охолодження і повторіть вказівки «Експлуатація пристрою».
- **Неможливо підключити чайник до застосунку.** Можлива причина: смартфон знаходиться надто далеко від чайника. Рішення: розташуйте смартфон на відстані не більше 5 м від чайника.

УВАГА! Якщо жоден із запропонованих способів не допоміг вирішити проблему, зверніться до постачальника або до авторизованого сервісного центру. Не розбирайте пристрій і не намагайтеся відремонтувати його самостійно.

Компанія ASBISC залишає за собою право модифікувати пристрій та вносити правки та зміни до цього документу без попереднього повідомлення користувачів.

Гарантійний термін та термін служби – 2 роки з дня придбання виробу.

Відомості про виробника: ASBISC Enterprises PLC, Iapetou, 1, Agios Athanasios, 4101, Limassol, Сургус (Кіпр). Вироблено в Китаї. Дату виробництва див. на упаковці.

Актуальні відомості та докладний опис пристрою, а також інструкція з підключення, сертифікати, відомості про компанії, які приймають претензії щодо якості та гарантії, доступні для завантаження на aeno.com/documents. Всі зазначені торгові марки та їх назви є власністю відповідних власників.

СПРОЩЕНА ДЕКЛАРАЦІЯ ВІДПОВІДНОСТІ. Цим ASBISC заявляє, що пристрій відповідає Директиві 2014/53/EU. З повним текстом Декларації відповідності ЄС можна ознайомитись за наступною веб-адресою: aeno.com/userfiles/files/Certificates/CE/EK75-EK85.pdf.

UZB Aqlli elektr choynak **AENO™** ichimlik suvini isitish va qaynatish uchun mo'ljallangan.

Model	AEK0007S	AEK0007S-UK	AEK0008S	AEK0008S-UK
Rangi	Qora	Qora	Oq	Oq
Vilkaning turi	E/F	G	E/F	G

Texnik xususiyatlar

Kirish parametrlari: 220–240 V (AC), 50–60 Gs, 8,7 A, 1850,0–2200,0 Vt. Wi-Fi chastotasi: 2,4 GGS. Nurlanish quvati: +20 dBm / 100 mVt. Foydali hajmi: 1,7 l. Qaynash vaqti: 6 daqiqagacha. Boshqaruv: qo'lda, masofadan turib (AENO ilovasi, ovozli yordamchilar). **Rejimlar: qo'lda boshqarish** – qaynatish, 24 soatgacha tanlangan haroratni (+40 °C, +55 °C, +80 °C, +90 °C) ushlab turish bilan isitish; **ilova orqali boshqarish** – qaynatish, 24 soatgacha tanlangan haroratni (+40...+99 °C) saqlab turish bilan isitish. O'lcham (U×K×B): 212×162,3×262 mm. Kolba materiali: zanglamaydigan po'lat. Ta'minot kabelining uzunligi: 0,75 m. Ishlatish va saqlash shartlari: harorat 0...+40 °C, nisbiy namlik 30–80 % (kondensatsiya hosil qilishsiz).

Yekazib berish komplekti

Aqlli elektr choynak **AENO™**, taglik, foydalanuvchining qisqacha qo'llanmasi.

Qurilma elementlari va butlovchi qismlari (rasmga qarang)



1 – qopqoq, 2 – qopqoqni ochish tugmasi, 3 – tutqich, 4 – taglik, 5 – vilka, 6 – ⏻ ("Start/Stop") tugmasi, 7 – tugma  (haroratni tanlash va saqlab turish), 8 – haroratni saqlab turish indikator, 9 – qaynatish indikator, 10 – display.

Agar sizda AENO qurilmasidan foydalanishda savollar yoki qiyinchiliklar yuzaga kelsa, support@aeno.com elektron pochta orqali yoki aeno.com/service-and-warranty veb-saytidagi onlayn chatdagi qo'llab-quvvatlash xizmatiga murojaat qiling. Mutaxassislar muammoni hal qilishga yordam beradi va siz do'konga borishga vaqt va kuch sarflashingiz shart emas.



Cheklovlar va ogohlantirishlar

Qurilmani ishlatishdan oldin ushbu hujjatni diqqat bilan o'qib chiqing. Choynak faqat maishiy foydalanish uchun mo'ljallangan va uni tashqarida ishlatmaslik kerak. Qurilma 14 yoshgacha bo'lgan bolalar yoki jismoniy, psixik yoki aqliy imkoniyatlari cheklangan shaxslar tomonidan, agar ularda qurilmadan foydalanish bo'yicha yetarli tajriba va bilim yo'q bo'lsa va agar ularning xavfsizligi uchun mas'ul shaxs tomonidan nazorat qilinmayotgan bo'lsa, foydalanishi uchun mo'ljallanmagan. Ishlatishdan oldin, texnik xususiyatlarda ko'rsatilgan nominal kuchlanish va chastota elektr tarmog'i parametrlariga mos kelishiga ishonch hosil qiling. Shikastlangan qurilmadan foydalanmang. Qurilma ta'miri yakolatli xizmat ko'rsatish markazining malakali mutaxassisi tomonidan amalga oshirilishi kerak. Ta'minot kabelining o'tkir predmatlar va issiq yuzalarga tegishiga yo'l qo'ymang. Vilka, ta'minot kabeli, choynak va/yoki taglikni suvga yoki boshqa suyuqliklarga botirmang. Qurilmani tashqi issiqlik manbalaridan yoki boshqa elektr jihozlaridan uzoqroqqa o'rnating. Bo'sh choynakni yoqming. Suv qaynayotganda shuningdek, qaynagandan keyin ikki daqiqa davomida choynak qopqog'ini ochmang. Issiq suv quyayotganda ehtiyot bo'ling, choynakni suv bilan juda keskin egmang. Choynakni ko'tarishdan oldin qopqoq mahkam yopilganligiga ishonch hosil qiling. Choynakni faqat tutqichidan ko'taring. Suvni korpusning ichki qismidagi "MIN" belgisidan pastroq va "MAX" belgisidan yuqoriga quymang. Qurilmadan faqat ta'minlangan stend bilan foydalaning. Choynak faqat suvni isitish va qaynatish uchun mo'ljallangan. Qasmoqning shakllanishini kamaytirish uchun tozalangan suvdan foydalaning. Choynak foydalanilmayotganda va tozalashdan oldin choynakni elektr tarmog'idan uzing. Kimyoviy va agressiv yuvish vositalari, abraziv pastalar, kislotalar va erituvchilarni o'z ichiga oluvchi vositalarni, shuningdek, metall gubkalarni tozalash uchun ishlatmang. Bolalarga qurilmadan foydalanishiga va/yoki u bilan o'ynashiga yo'l qo'ymang. Batafsil ma'lumotni **aeno.com/documents** saytidan yuklab olish mumkin bo'lgan to'liq foydalanuvchi qo'llanmasidan topishingiz mumkin.

Yorug'lik diodli indikator

Indikator	Holati	Tavsif
	Oq rangda yonib turibdi	Suvni qaynatish yoqilgan
	Oq rangda miltillaydi	Smartfon bilan ulanish rejimini faollashtirish
	Yonmayapti	Suvni qaynatish yoki ulash tugallangan/to'xtatildi yoki qurilma o'chirilgan
	Oq rangda yonib turibdi	Haroratni saqlab turish rejimi yoqilgan
	Oq rangda miltillaydi	Smartfon bilan ulanish rejimini faollashtirish. Choynakdagi suv harorati belgilangan haroratdan yuqori
	Yonmayapti	Haroratni saqlab turish yoki ulanish tugallandi/to'xtatildi yoki qurilma o'chirilgan

Tugmalarning funktsiyalari

Tugma	Harakat	Tavsif
"Start/Stop" tugmasi		
	Bir marta bosish	Suvni qaynatish jarayonini boshlash; qaynatish, isitish yoki haroratni saqlash jarayonining to'xtatib turilishi
	Bosish va ushlab turish	Ulanish rejimini faollashtirish
Haroratni tanlash va saqlab turish tugmasi		
	Bir marta bosish	Suvni isitish haroratini tanlash

Birinchi foydalanishga tayyorgarlik

Qurilmani birinchi marta ishlatishdan oldin uni quyidagi amallarni bajarib tozalang:

1. Qadoqni oching va qurilmani chiqarib oling. Oram materiallarini olib tashlang.
2. Taglikni tekis, barqaror yuzaga o'rnatib.
3. Choynak qopqog'ini oching va "MAX" belgisigacha suv quyung.
4. Qopqoqni mahkam yoping va choynakni taglikka qo'ying.
5. Vilkani rozetkaga ulang.
6. ☺ tugmasini bosib: ovozli signaldan keyin suvni isitish boshlanadi.
7. Suv qaynaguncha va uchta ovozli signal eshitingguncha kuting.
8. Choynakni taglikdan ko'tarib oling va suvni ehtiyotkorlik bilan to'kib tashlang.

DIQQAT! Birinchi ikki marta qaynatilgan suvni ichish uchun ishlatmang.

9. Qurilma sovishini kuting va 3–8-bosqichlarni takrorlang.
10. Qurilma to'liq soviganidan so'ng, tashqi va ichki yuzalarni quruq salfetka bilan arting.

Qurilmadan foydalanish

1. Qopqoqni oching va choynakga kerakli miqdorda suv quyung.

Eslatma. Suvni korpusning ichki qismidagi "MIN" belgisidan pastroq va "MAX" belgisidan yuqoriga quymang.

2. Qopqoqni mahkam yoping va choynakni taglikka qo'ying.
 - **Qaynatish.** "Birinchi marta foydalanishga tayyorgarlik" bo'limidagi 6-7-bosqichlarni bajarib.
 - **Tanlangan haroratni saqlab turish bilan qaynatish.** ☺ tugmasini bosib, undan keyin ☺ tugmasi bilan kerakli haroratni tanlang: choynak suvni 100 °C ga qadar isitadi va tanlangan haroratni 24 soat davomida ushlab turish rejimiga o'tadi.
 - **Tanlangan haroratni saqlab turish bilan isitish.** ☺ tugmasi bilan kerakli haroratni tanlang: choynak suvni tanlangan haroratgacha isitadi va uni 24 soat davomida saqlab turadi.

Eslatma. Ushbu rejim suvni qaynatishga mo'ljallanmagan.

Eslatma. ☺ tugmasini qayta bosish orqali, qaynatishni yoki haroratni saqlab turgan holda issiq tutishni to'xtatish mumkin. Choynak taglikdan ko'tarib olinganda qaynatish yoki isitish darhol avtomatik ravishda o'chadi, haroratni saqlab turish esa – taglikdan olingandan keyin 3 daqiqada.

Masofadan boshqarish

Eslatma. Qurilmani ilovaga ulashda choynakga va iloji bo'lsa, Wi-Fi routerga yaqinroq bo'lish tavsiya etiladi.

1. Choynakka kerakli miqdorda suv quyung. Qopqoqni mahkam yoping va choynakni taglikka qo'ying. Vilkani rozetkaga ulang
2. Smartfoningizni Wi-Fi (2,4 gigagertsi) tarmog'iga ulang.
3. AENO mobil ilovasini Google Play yoki App Store'dan yuklab oling va yangi foydalanuvchi akkauntini ro'yxatdan o'tkazing yoki akkauntingizga kiring.
4. Ilovaning asosiy ekranida "Qurilma qo'shish"ni bosung. Ilovaga allaqachon ulangan qurilmalar bo'lsa, yuqori o'ng burchakdagi "+" belgisini bosung va "Qurilma qo'shish"-ni tanlang.

Eslatma. Smartfonda yordamchi funksiyalarni yoqish haqida tizim so'rovlari paydo bo'lganda, ko'rsatilgan tavsiyalarga amal qiling.

5. Ochilgan oynada "Choynak" toifasini tanlang.
6. Agar maydonlar avtomatik ravishda to'ldirilmasa, Wi-Fi tarmog'ingiz nomi va parolini kiriting va "Keyingi" tugmasini bosung.
7. Ikkala indikator miltillashni boshlamaguncha va qurilma besh marta ovozli signal bermaguncha ☺ tugmasini bosung va ushlab turing.
8. Ilovada "Ulanish bo'yicha ko'rsatmalar" ekranida "Indikator miltillayapti" qatoriga belgi qo'ying va "Keyingi" tugmasini bosung.
9. "Avtomatik qidiruv" ekrani va "I ta qurilma muvaffaqiyatli qo'shildi" xabari paydo bo'lgungacha kuting. "Tayyor"ni bosung.
10. Ikkala indikator ham o'chganligiga ishonch hosil qiling.

Eslatma. Agar ulanib bo'lmasa, qurilma elektr tarmog'iga ulangan va yoqilganligiga ishonch hosil qiling, aeno.com/router-help havolasidan Wi-Fi routrerning sozlamalarini tekshiring. Choynakni taglikdan ko'tarib oling va uni yana ustiga qo'ying va qayta ulang.

Eslatma. Qurilmani ovozli yordamchilar orqali ham boshqarish mumkin. Batafsil ma'lumot aeno.com/documents veb sahifasidagi foydalanuvchining to'liq qo'llanmasida mavjud.

Tozalash va parvarish qilish

DIQQAT! Tozalashni amalga oshirishdan oldin choynakni elektr tarmog'idan uzing va sovushini kuting.

Choynakning tashqi qismini iliq suv yoki yengil sovun eritmasiga namlangan yumshoq mato bilan artib oling. Keyin toza suvda namlangan yumshoq mato bilan artib oling va quriting.

Qasmoqdan tozalash

Davriylik (choynakni kuniga 3–5 marta ishlatilganda): suv qattiq va juda qattiq bo'lsa – oyiga 1 marta; suv o'rtacha qattqlikda yoki yumshoq bo'lsa – har 2–3 oyda 1 marta.

Qasmoqdan tozalash vositalari va tozalash usullari

Ovqatga solinadigan sirka	Limon kislotasi	Tozalash vositasi
Choynakga 0,5 litr sirka (6 % yoki 9 %) quyig va qaynatmasdan 1 soatga qoldiring. Ichidagini to'kib tashlang, choynakni 5–6 marta suv quyib, to'kib tashlab, yuving	0,5 litr suv qaynatib oling. 25 g limon kislotasini soling va 15 daqiqaga qoldiring. Ichidagini to'kib tashlang, choynakni 5–6 marta suv quyib, to'kib tashlab, yuving	Mahsulot qadoqidagi ishlab chiqaruvchining ko'rsatmalariga amal qiling

Mumkin bo'lgan nosozliklarni bartaraf etish

- **Choynak yoqilmayapti** Ehtimoliy sabablar: rozetkaning nosozligi; choynak taglikka o'rnatilmagan. Yechim: rozetkaning sizligini unga boshqa qurilmani ulash orqali tekshiring; choynakni taglikka o'rnatang.
- **Choynak yoqilgandan keyin bir necha soniya o'tgach o'chadi.** Ehtimoliy sabab: suvning yo'qligi yoki uning ozligi. Yechim: choynakni elektr

tarmog'idan uzing. Uning so'vishini kuting va "Qurilmadan foydalanish" bo'limidagi ko'rsatmalarni takrorlang.

- **Choynakni ilovaga ulab bo'lmayapti.** Ehtimoliy sabab: smartfon choynakdan juda uzoqda. Yechim: smartfonni choynakdan 5 m dan uzoq bo'lmagan joyga joylashtiring.

DIQQAT! Taklif etilgan usullarning hech biri muammoni hal qilishga yordam bermagan bo'lsa, yetkazib beruvchiga yoki vakolatli xizmat ko'rsatish markaziga murojaat qiling. Qurilmani qismlarga ajratmang yoki uni o'zingiz ta'mirlashga urinmang.

ASBISC kompaniyasi foydalanuvchilarni oldindan ogohlantirmasdan qurilmani o'zgartirish va ushbu hujjatga tahrir va o'zgartirishlar kiritish huquqini o'zida saqlab qoladi.

Kafolat muddati va xizmat muddati – mahsulot sotib olingan kundan boshlab 2 yil.

Ishlab chiqaruvchi haqida ma'lumot: ASBISC Enterprises PLC, Iapetou, 1, Agios Athanasios, 4101, Limassol, Cyprus (Kipr). Xitoyda ishlab chiqarilgan. Ishlab chiqarish sanasini qadoqdan qarang.

So'nggi ma'lumotlar va qurilmaning batafsil tavsifi, shuningdek ulanish bo'yicha ko'rsatmalar, sertifikatlar, sifat va kafolatlar bo'yicha shikoyatlarni qabul qiluvchi kompaniyalar haqidagi ma'lumotlarni aeno.com/documents havolasidan yuklab olish mumkin. Ko'rsatilgan barcha savdo belgilari va ularning nomlari tegishli egalarining mulki hisoblanadi.

MUVOFIQLIKNI SODDALASHTIRILGAN TARZDA DEKLARATSIYA QILISH. ASBISC, ushbu bilan qurilma 2014/53/EU direktivasiga muvofiqligi haqida bayonot beradi. Yevropa Ittifoqi Muvofiqlik deklaratsiyasining to'liq matni bilan quyidagi veb-manzilda tanishish mumkin: aeno.com/userfiles/files/Certificates/CE/EK7S-EK8S.pdf.



ENG Recycling information. This symbol indicates that you must follow the Waste Electrical and Electronic Equipment (WEEE) and Waste Battery and Battery Regulations when disposing of the device, its batteries and accumulators, and its electrical and electronic accessories. According to the rules, this equipment must be disposed of separately at the end of its service life. Do not dispose of the device, its batteries and accumulators, or its electrical and electronic accessories together with unsorted municipal waste, as this will harm the environment. To dispose of this equipment, it must be returned to the point of sale or turned in to a local recycling facility. You should contact your local household waste disposal service for details.

ARA معلومات التخلص. يعني هذا الرمز أنه عند التخلص من الجهاز وبطارياته القابلة لإعادة الشحن وكذلك من إكسسواراته الكهربائية والإلكترونية، يجب اتباع قواعد التعامل مع نفايات إنتاج المعدات الكهربائية والإلكترونية (WEEE) وقواعد التعامل مع نفايات البطاريات القابلة لإعادة الشحن. تخضع هذه المعدات للتخلص منها بشكل منفصل في نهاية فترة خدمتها. ولا يسمح بالتخلص من الجهاز وبطارياته القابلة لإعادة الشحن وكذلك من إكسسواراته الكهربائية والإلكترونية مع النفايات الحضرية غير المصنفة حيث سيضر ذلك بالبيئة. التخلص من هذه المعدات، يجب إعادتها إلى نقطة البيع أو تسليمها إلى نقطة إعادة تدوير مخصصة للحصول على المزيد من المعلومات، يرجى الاتصال بالخدمة المخصصة للتخلص من النفايات المنزلية.

BOS Informacije o odlaganju. Ovaj simbol znači da prilikom odlaganja uređaja, njegovih baterija i akumulatora, te njegovih električnih i elektroničkih dodataka, morate slijediti propise o otpadu električne i elektroničke opreme (WEEE) te o otpadu baterija i akumulatora. Propisi zahtijevaju da se ova oprema odvojeno odlaže na kraju njenog upotrebnog roka. Nemojte odlagati uređaj, njegove baterije i akumulatore, te njegov električni i elektronički pribor s nerazvrstanim komunalnim otpadom, jer će to naštetiti okolišu. Za uredno odlaganje ove opreme treba je vratiti na prodajno mjesto ili predati lokalnom centru za reciklažu. Za detalje obratite se lokalnoj službi za zbrinjavanje komunalnog otpada.

BUL Информация за рециклиране. Този символ указват, че при изхвърлянето на уреда, неговите батерии и акумулатори, както и на електрическите и електронните му аксесоари, трябва да спазвате разпоредбите за отпадъците от електрическо и електронно оборудване (WEEE) и за отпадъците от батерии и акумулатори. Съгласно правилата, това оборудване в края на експлоатационния живот подлежи на отделно изхвърляне. Не изхвърляйте устройството, неговите батерии и акумулатори, както и електрическите и електронните му принадлежности заедно с несортирани битови отпадъци, тъй като това би било вредно за околната среда. За да изхвърлите това оборудване, то трябва да бъде върнато в точката на продажба или предадено в местен център за рециклиране. За подробности трябва да се обърнете към местната служба за изхвърляне на битови отпадъци.

CES Informace o recyklaci. Tento symbol označují, že při likvidaci spotřebiče, jeho baterií a akumulátorů a elektrického a elektronického příslušenství musíte dodržovat předpisy o likvidaci elektrických a elektronických zařízení (WEEE) a o likvidaci baterií a akumulátorů. Podle předpisů musí být toto zařízení po skončení životnosti zlikvidováno odděleně. Přístroj, baterie a akumulátory ani elektrické a elektronické příslušenství nelikvidujte společně s netříděným komunálním odpadem, protože by to bylo škodlivé pro životní prostředí. Chcete-li toto zařízení zlikvidovat, musíte jej vrátit na prodejní místo nebo odevzdat v místním recyklačním centru. Podrobnosti vám sdělí místní služba pro likvidaci domovního odpadu.

DEU Informationen über Recycling. Dieses Symbol weist darauf hin, dass Sie bei der Entsorgung des Geräts, seiner Batterien und Akkus sowie seines elektrischen und elektronischen Zubehörs Elektro- und Elektronikgeräteabfall (WEEE) und Entsorgungsvorschriften für Batterien und Akkumulatoren befolgen müssen. Gemäß den Vorschriften müssen diese Geräte am Ende ihrer Nutzungsdauer getrennt entsorgt werden. Entsorgen Sie das Gerät, seine Batterien und Akkus sowie sein elektrisches und elektronisches Zubehör nie zusammen mit unsortiertem Siedlungsabfall, da dies umweltschädlich ist. Um dieses Gerät zu entsorgen, muss es im Geschäft zurückgegeben oder bei einem örtlichen Recyclingzentrum abgegeben werden. Nähere Informationen zum örtlichen Müllentsorgungssystem erhalten Sie auch direkt beim zuständigen Gemeindevorstand.

ELL Πληροφορίες για την ανακύκλωση. Τα σύμβολα αυτά υποδεικνύουν ότι πρέπει να ακολουθήσετε τους κανονισμούς για τα απόβλητα ηλεκτρικού και ηλεκτρονικού εξοπλισμού (WEEE) και τα απόβλητα μπαταριών και συσσωρευτών όταν απορρίπτετε τη συσκευή, τις μπαταρίες και τους συσσωρευτές της και τα ηλεκτρικά και ηλεκτρονικά εξαρτήματά της. Σύμφωνα με τους κανονισμούς, ο εξοπλισμός αυτός πρέπει να απορρίπτεται χωριστά στο τέλος της διάρκειας ζωής του. Μην πετάτε τη συσκευή, τις μπαταρίες και τους συσσωρευτές της ή τα ηλεκτρικά και ηλεκτρονικά εξαρτήματά της μαζί με τα αδιαχώριστα αστικά απορρίμματα, καθώς αυτό θα ήταν επιβλαβές για το περιβάλλον. Για να απορρίψετε αυτόν τον εξοπλισμό, πρέπει να τον επιστρέψετε σε ένα σημείο πώλησης ή να τον παραδώσετε σε ένα τοπικό κέντρο ανακύκλωσης. Επικοινωνήστε με την τοπική υπηρεσία διάθεσης οικιακών απορριμμάτων για λεπτομέρειες.

EST Teave ringlussevõtu kohta. See sümbol näitavad, et seadme, selle patareide ja akude ning elektriliste ja elektrooniliste tarvikute kõrvaldamisel tuleb järgida elektri- ja elektroonikaseadmete jäätmete (WEEE) ning patarei- ja akujäätmeteeeskirju. Vastavalt eeskirjadele tuleb need seadmed nende kasutusaja lõppedes eraldi kõrvaldada. Ärge visake seadet, selle patareid ja akusid ega elektrilisi ja elektroonilisi lisaseadmeid koos

sorteerimata olmejäätmetega, sest see oleks keskkonnale kahjulik. Selle seadme kõrvaldamiseks tuleb see tagastada müügikohas või anda kohalikule ringlussevõtukeskusele. Täpsemate üksikasjade saamiseks peaksite võtma ühendust oma kohaliku olmejäätmete kõrvaldamise teenusega.

FRA Informations sur l'utilisation. Ce symbole indique que vous devez respecter la réglementation relative aux déchets d'équipements électriques et électroniques (WEEE) et aux piles et accumulateurs usagés lorsque vous mettez au rebut l'appareil, ses piles et accumulateurs et ses accessoires électriques et électroniques. Conformément à la réglementation, cet équipement doit être éliminé séparément à la fin de sa vie utile. N'utilisez pas l'appareil, ses piles et accumulateurs ou ses accessoires électriques et électroniques avec les déchets municipaux non triés, car cela serait nuisible à l'environnement. Pour mettre au rebut cet équipement, il faut le retourner au point de vente ou le remettre à un centre de recyclage local. Vous devez contacter votre service local d'élimination des déchets ménagers pour plus de détails.

HRV Informacije o odlaganju. Ovaj simbol znači da prilikom odlaganja uređaja, njegovih baterija i akumulatora te njegovog električnog i elektroničkog pribora morate slijediti propise o zbrinjavanju otpada električne i elektroničke opreme (WEEE) te o zbrinjavanju otpadnih baterija i akumulatora. Prema propisima, ova oprema podliježe posebnom prikupljanju na kraju radnog vijeka. Uređaj, njegove baterije i akumulatori te njegov električni i elektronički pribor ne smiju se odlagati skupa s nerazvrstanim komunalnim otpadom jer to nanosi štetu okolišu. U svrhu urednog odlaganja ovakve opreme, morate je vratiti na prodajno mjesto ili u vaš lokalni centar za reciklažu. Za detaljne informacije obratite se lokalnoj službi za zbrinjavanje komunalnog otpada.

HUN Ártalmatlanítással kapcsolatos információk. Ez a szimbólum jelzi, hogy a készülék, annak elemei és akkumulátorai, valamint elektromos és elektronikus tartozékai ártalmatlanításakor be kell tartania az elektromos és elektronikus berendezések hulladékaira (WEEE) és az elem- és akkumulátorhulladékokra vonatkozó előírásokat. Az előírások szerint ez a berendezés élettartama végén külön ártalmatlanítást igényel. Ártalmatlanításkor ne dobja ki a készüléket, annak elemeit és akkumulátorait, valamint elektromos és elektronikus tartozékait a válogatatlan kommunális hulladékkal együtt, mivel ez káros a környezetre. Az adott berendezés ártalmatlanításához vissza kell juttatni azt az eladás helyére, vagy le kell adni egy helyi újrahasznosító központban. A részletekért forduljon a helyi háztartási hulladékezelő szolgáltathoz.

HYE Տեղեկատվություն ուսիլիզացիայի վերաբերյալ. Այս խորհրդանիշները նշանակում են, որ սարքը, նրա մարտկոցներն ու կուտակիչները և էլեկտրական և էլեկտրոնային պարագաները ուսիլիզացնելիս

պետք է հետևեք էլեկտրական և էլեկտրոնային սարքավորումների արտադրության թափոնների (WEEE) և մարտկոցի և մարտկոցի թափոնների հետ վարվելու կանոնակարգերին: Համաձայն կանոնների, տվյալ սարքավորումը ծառայության ժամկետի ավարտից հետո ենթակա է բաժան ուտիլիզացիայի: Սարքը, մարտկոցները և կուտակիչները, ինչպես նաև էլեկտրական և էլեկտրոնային պարագաները չի կարելի ուտիլիզացնել չտեսակավորված քաղաքային թափոնների հետ, քանի որ դա կվնասի շրջակա միջավայրին: Այս սարքի ուտիլիզացիայի համար, այն պետք է վերադարձվի վաճառքի կետ կամ հանձնվի տեղական վերամշակման կետ: Մանրամասն տեղեկություններ ստանալու համար անհրաժեշտ է դիմել տեղական կենցաղային թափոնների ոչնչացման ծառայություն:

ITA Informazioni sul riciclaggio. Questo simbolo significano che è necessario seguire i regolamenti sui rifiuti di apparecchiature elettriche ed elettroniche (WEEE) e sui rifiuti di pile e batterie quando si smaltisce il dispositivo, le sue batterie e accumulatori e i suoi accessori elettrici ed elettronici. Secondo le norme questo dispositivo deve essere smaltito separatamente alla fine della sua vita utile. Non smaltire il dispositivo, le sue batterie e accumulatori o i suoi accessori elettrici ed elettronici insieme ai rifiuti urbani non differenziati, poiché ciò sarebbe dannoso per l'ambiente. Per smaltire questo dispositivo deve essere restituito al punto vendita o consegnato a un centro di riciclaggio locale. Dovresti contattare il tuo servizio locale di smaltimento dei rifiuti domestici per i dettagli.

KAT ნარჩენების თავიდან მოშორების შესახებ ინფორმაცია. ეს სიმბოლოები გულისხმობს, რომ თქვენი მოწყობილობის, მისი ბატარეების და აკუმულატორების და მისი ელექტრო და ელექტრონული აქსესუარების გადამკრისას თქვენ უნდა დავივიტოთ ელექტრო და ელექტრონული აკუმულირების ნარჩენების (WEEE) და ბატარეისა და აკუმულატორის ნარჩენების თავიდან მოშორების რეგულაციები. რეგულაციების თანახმად, ეს მოწყობილობა ექვემდებარება ცალცალკე გადამკრას მისი სარგებლობის ვადის ბოლოს. არ გადაადგოთ მოწყობილობა, მისი ბატარეები და აკუმულატორები, ასევე მისი ელექტრო და ელექტრონული აქსესუარები არასორტირებულ მუნიციპალურ ნაგავსაყრელებზე, რადგან ეს ზიანს აყენებს გარემოს. ამ აღჭურვილობის თავიდან მოშორების მიზნით, ის უნდა დაბრუნდეს გაყიდვის ადგილას ან გაიგზავნოს თქვენს ადგილობრივ გადამამუშავების ცენტრში. გთხოვთ, დაუკავშირდეთ თქვენს ადგილობრივ საყოფაცხოვრებო ნარჩენების მართვის სამსახურს დეტალებისთვის.

KAZ Көдеге жарату туралы ақпарат. Бұл таңба құрылғыны, оның аккумуляторлары мен аккумуляторларын, сондай -ақ оның электрлік және электронды керек -жарақтарын қоқысқа тастау кезінде электрлік және электронды қондырғылардың қалдықтарын (WEEE), батарея мен аккумулятор қалдықтарының ережелерін сақтауды білдіреді. Нормативтік құжаттар бұл жабдықты пайдалану

merzimi аяқталғаннан кейін бөлек жинауды талап етеді. Құрылғыны, оның батареялары мен аккумуляторларын, сондай -ақ оның электрлік және электронды керек -жарақтарын сұрыпталмаған қалалық қалдықтармен бірге тастамаңыз, себебі бұл қоршаған ортаға зиян тигізеді. Бұл жабдықты тастау үшін оны сату орнына немесе жергілікті қайта өңдеу орталығына қайтару қажет.

LV Informācija par pārstrādi. Šis simbols norāda, ka, atbrīvojoties no ierīces, tās baterijām un akumulatoriem, kā arī tās elektriskajiem un elektroniskajiem piederumiem, jāievēro elektrisko un elektronisko iekārtu atkritumu (WEEE) un bateriju un akumulatoru atkritumu noteikumi. Noteikumi paredz, ka šīs iekārtas, beidzoties to kalpošanas laikam, ir jālikvidē atsevišķi. Neizmetiet ierīci, tās baterijas un akumulatorus, kā arī elektriskos un elektroniskos piederumus kopā ar nešķīrotiem sadzīves atkritumiem, jo tas kaitētu videi. Lai atbrīvotos no šo iekārtu, tā ir jānodod atpakaļ tā tirdzniecības vai nodot vietējo uz pārstrādi. Lai saņemtu sīkāku informāciju, sazinieties ar vietējo sadzīves atkritumu apglabāšanas dienestu.

LT Informacija apie perdirbimą. Šis simbolis nurodo, kad šalindami prietaisą, jo baterijas ir akumulatorius bei elektrinius ir elektroninius priedus privalote laikyti Elektros ir elektroninės įrangos atliekų (WEEE) ir Baterijų ir akumuliatorių atliekų taisyklių. Pagal teisės aktus, pasibaigus šios įrangos naudojimo laikui, ji turi būti utilizuojama atskirai. Negalima išmesti su prietaisu, jo baterijas ir akumulatorius, o taip pat jo elektriniai ir elektroniniai priedai kartu su nerūšiuotomis komunalinėmis atliekomis, nes tai būtų kenksminga aplinkai. Norint atsikratyti šios įrangos, ją reikia grąžinti į pardavimo vietą arba atiduoti į vietinį perdirbimo centrą. Norėdami gauti daugiau informacijos, turėtų kreiptis į vietos klientų aptarnavimo atliekų šalinimo.

NLD Informatie over utilisatie. Dit symbool geven aan dat u zich bij het utilisatie van het apparaat, de batterijen en accu's en de elektrische en elektronische accessoires ervan moet houden aan de regels betreffende afgedankte elektrische en elektronische apparatuur (WEEE) en afgedankte batterijen en accu's. Volgens de regels is deze apparatuur aan het einde van de levensduur apart te verwijderen. Het is niet toegestaan om het apparaat, de batterijen en accu's ervan, evenals de elektrische en elektronische accessoires samen met ongesorteerd huishoudelijk afval te verwijderen, omdat dit schadelijk is voor het milieu. Om deze apparaat af te voeren, moet deze worden ingeleverd bij een verkooppunt of worden afgeleverd bij een plaatselijk recyclingcentrum. Neem contact op met uw plaatselijke afvalverwerkingsbedrijf voor meer informatie.

POL Informacje dotyczące recyklingu. Ten symbol te oznaczają, że podczas utylizacji urządzenia, jego baterii i akumulatorów oraz akcesoriów elektrycznych i

elektronicznych należy przestrzegać przepisów dotyczących zużytego sprzętu elektrycznego i elektronicznego (WEEE) oraz baterii i akumulatorów. Zgodnie z przepisami to urządzenie podlega selektywnej utylizacji po zakończeniu okresu użytkowania. Nie wolno wyrzucać urządzenia, jego baterii i akumulatorów oraz akcesoriów elektrycznych i elektronicznych razem z niesortowanymi odpadami komunalnymi, ponieważ może to być szkodliwe dla środowiska. Aby utylizować urządzenie, należy je zwrócić do punktu sprzedaży lub przekazać do lokalnego centrum recyklingu. W celu uzyskania szczegółowych informacji należy skontaktować się z lokalnymi służbami zajmującymi się usuwaniem odpadów z gospodarstw domowych.

POR **Informações de descarte.** Este símbolo significa que deve seguir o Regulamento de Resíduos de Equipamentos Eléctricos e Electrónicos (WEEE) e o Regulamento de Resíduos de Pilhas e Baterias ao eliminar o dispositivo, as suas baterias e acumuladores, e os seus acessórios eléctricos e electrónicos. Os regulamentos exigem que este equipamento seja descartado separadamente no final da sua vida útil. O dispositivo, as suas baterias, acumuladores e os seus acessórios eléctricos e electrónicos não devem ser descartados como lixo municipal indiferenciado, pois isso prejudicará o meio ambiente. Para descartar este equipamento, ele deve ser devolvido ao ponto de venda ou entregue a um centro de reciclagem local. Para obter detalhes, entre em contacto com o serviço local de descarte de lixo doméstico.

RON **Informații privind reciclarea.** Acest simbol indică faptul că trebuie să respectați Regulamentul privind deșeurile de echipamente electrice și electronice (WEEE) și Regulamentul privind deșeurile de baterii și acumulatori atunci când aruncați aparatul, bateriile și acumulatorii acestuia, precum și accesorii electrice și electronice ale acestuia. Conform reglementărilor acest echipament trebuie eliminat separat la sfârșitul duratei sale de viață. Nu aruncați aparatul, bateriile și acumulatorii acestuia sau accesorii electrice și electronice împreună cu deșeurile municipale nesortate, deoarece acest lucru ar fi dăunător pentru mediu. Pentru a elimina acest echipament acesta trebuie returnat la punctul de vânzare sau predat la un centru de reciclare local. Pentru detalii contactați serviciul local de eliminare a deșeurilor menajere.

RUS **Информация об утилизации.** Этот символ означает, что при утилизации устройства, его батарей и аккумуляторов, а также его электрических и электронных аксессуаров необходимо следовать правилам обращения с отходами производства электрического и электронного оборудования (WEEE) и правилам обращения с отходами батарей и аккумуляторов. Согласно правилам, данное оборудование по окончании срока службы подлежит раздельной утилизации. Не

допускается утилизировать устройство, его батареи и аккумуляторы, а также его электрические и электронные аксессуары вместе с неосортированными городскими отходами, поскольку это нанесет вред окружающей среде. Для утилизации данного оборудования его необходимо вернуть в пункт продажи или сдать в местный пункт переработки. Для получения подробных сведений следует обратиться в местную службу ликвидации бытовых отходов.

SLK Informácie o recyklácii. Tento symbol označujú, že pri likvidácii spotrebiča, jeho batérií a akumulátorov a jeho elektrického a elektronického príslušenstva musíte dodržiavať predpisy o odpade z elektrických a elektronických zariadení (WEEE) a o odpade z batérií a akumulátorov. Podľa predpisov sa toto zariadenie musí po skončení životnosti zlikvidovať oddelene. Prístroj, jeho batérie a akumulátory ani jeho elektrické a elektronické príslušenstvo nevyhadzujte spolu s netriedeným komunálnym odpadom, pretože by to bolo škodlivé pre životné prostredie. Ak chcete toto zariadenie zlikvidovať, musíte ho vrátiť na miesto predaja alebo odovzdať do miestneho recyklačného centra.

SLV Informacije o odstranjevanju. Ta simbol pomeni, da je treba pri odstranjevanju naprave, njenih baterij in akumulatorjev ter električne in elektronske opreme upoštevati pravila ravnanja z odpadki električne in elektronske opreme (WEEE) ter pravila ravnanja z odpadki baterij in akumulatorjev. Predpisi zahtevajo, da se ta oprema ob koncu njene življenjske dobe odstrani ločeno. Naprave, njenih baterij in akumulatorjev ter električne in elektronske opreme ni dovoljeno odlagati skupaj z nesortiranimi komunalnimi odpadki, saj to škoduje okolju. Za odstranitev te opreme jo je treba vrniti na prodajno mesto ali predati lokalnemu centru za zbiranje in recikliranje odpadkov. Za podrobnosti se obrnite na lokalno službo za odstranjevanje gospodinjskih odpadkov.

SPA Información de reciclaje. Este símbolo indican que debe seguir la normativa sobre residuos de aparatos eléctricos y electrónicos (WEEE) y sobre residuos de pilas y baterías al eliminar el aparato, sus pilas y acumuladores y sus accesorios eléctricos y electrónicos. Según la normativa, estos equipos deben eliminarse por separado al final de su vida útil. No elimine el aparato, sus baterías y acumuladores, ni sus accesorios eléctricos y electrónicos junto con los residuos urbanos no clasificados, ya que esto sería perjudicial para el medio ambiente. Para la eliminación de este equipo hay que devolverlo al punto de venta o entregarlo a un centro de reciclaje local. Debe ponerse en contacto con el servicio local de eliminación de residuos domésticos para obtener más información.

SRP Informacije o recikliranju. Ovaj simbol znači da kada reciklirate uređaj, njegove baterije i baterije, kao i njegove električne i elektronske dodatke, morate se pridržavati propisa o upravljanju otpadom električne i elektronske opreme (WEEE) i otpadom

baterija i baterija. Propisi zahtevaju da se ova oprema selektivno odlaže na kraju korisnog veka upotrebe. Uređaj, njegove baterije i baterije, kao i njegova električna i elektronska oprema, ne treba odlagati zajedno sa nesortiranim kućnim otpadom, jer će naštetiti životnoj sredini. Da bi se oprema uredila, treba je vratiti na prodajno mesto ili je predati lokalnom centru za sakupljanje i reciklažu. Za detaljne informacije obratite se lokalnoj službi za odlaganje kućnog otpada.

UKR Інформація про утилізацію. Цей символ означає, що при утилізації пристрою, його батарей і акумуляторів, а також його електричних і електронних аксесуарів, необхідно слідувати Директиві щодо відпрацьованого електричного й електронного обладнання (WEEE) і Директиві про батарейки та акумулятори та відходи від батарейок та акумуляторів, що містять небезпечні речовини. Згідно з директивами, дане обладнання після закінчення терміну служби підлягає окремій утилізації. Не допускається утилізацію пристрою, його батарей та акумулятори, а також його електричні і електронні аксесуари разом з несортованими міськими відходами, оскільки це завдасть шкоди навколишньому середовищу. Для утилізації даного устаткування, його необхідно повернути в пункт продажу або здати в місцевий пункт переробки. Для отримання детальної інформації слід звернутися в місцеву службу ліквідації побутових відходів.

UZB Utilizatsiya qilish haqida ma'lumotlar. Bu belgi qurilma, uning batareyalari va akkumulyatorlari, shuningdek elektr va elektron aksessuarlarini utilisatsiya qilishda (WEEE) elektr va elektron uskunalarining hamda batareyalar va akkumulyatorlarning chiqindilaridan foydali narsalar olish qoidalariga amal qilish kerak. Qoidalarga ko'ra, ushbu uskunaning ishlash muddati tugagandan so'ng alohida utilisatsiyaga yotadi. Qurilmani, uning batareyalari va akkumulyatorlari, shuningdek, uning elektrik va elektron aksessuarlarini shahar chiqindilari bilan bir qatorda utilisatsiya qilishga yo'l qo'yilmaydi, chunki bu atrof-muhitga zarar etkazadi. Ushbu uskunani utilisatsiya qilish uchun uni sotish yoki mahalliy qayta ishlash nuqtalariga qaytarish kerak. Batafsil tafsilotlarni olish uchun maishiy chiqindilarni yo'qotish xizmatiga murojaat qilish kerak.



R A E N O

Device name: _____

ARA اسم الجهاز **BOS** Pečat prodavca **BUL** Име на устройството **CES** Název zařizení
DEU Gerätemame **ELL** Όνομα συσκευής **EST** Seadme nimi **FRA** Dénomination d'un appareil
HRV Naziv uređaja **HUN** Eszköz neve **HYE** Սարքի մոդելը **ITA** Nome del dispositivo
KAT Թողարկման ճանաչանունը **KAZ** Құрылғыны атауы **LAV** Ierīces nosaukums
LIT Įrenginio pavadinimas **NLD** Apparaatnaam **POL** Nazwa urządzenia **POR** Nome do dispositivo
RON Descrierea dispozitivului **RUS** Наименование устройства
SLK Označenie zariadenia **SLV** Ime naprave **SPA** Denominación del dispositivo **SRP** Ime uređaja
UKR Назва пристрою **UZB** Qurilma nomi

Serial number: _____

ARA الرقم التسلسلي **BOS** Serijski broj **BUL** Сериен номер **CES** Sériové číslo **DEU** Seriennummer
ELL Σειριακός αριθμός **EST** Seerianumber **FRA** Numéro de série **HRV** Serijski broj
HUN Sorozatszám **HYE** Սերիական համարը **ITA** Matricola **KAT** სერიული ნომერი
KAZ Серийный номер **LAV** Sērijas numurs **LIT** Serijinis numeris **NLD** Serienummer
POL Numer seryjny **POR** Número de série **RON** Numar serial **RUS** Серийный номер
SLK Sériové číslo **SLV** Serijska številka **SPA** Número de serie **SRP** Serijski broj **UKR** Серійний номер
UZB Seriya raqami

Purchase date: _____

ARA تاريخ الشراء **BOS** Datum kupovine **BUL** Дата на закупуване **CES** Datum prodeje
DEU Kaufdatum **ELL** Ημερομηνία αγοράς **EST** Müügikuupäev **FRA** Date de vente
HRV Datum prodaje **HUN** Az eladás dátuma **HYE** Գնման ամսաթիվը **ITA** Data di vendita
KAT Թեղծման տარიցը **KAZ** Сатылған күні **LAV** Pārdošanas datums **LIT** Pardavimo data
NLD Datum van aankoop **POL** Data sprzedaży **POR** Data de compra **RON** Data cumparării
RUS Дата покупки **SLK** Dátum predaja **SLV** Datum nakupa **SPA** Fecha de venta
SRP Datum kupovine **UKR** Дата кyпівани **UZB** Sotib olish sanasi



Seller stamp:

ARA حتم البائع **BOS** Naziv uredaja
BUL Печат на продавача **CES** Podpis
a razitko prodávce **DEU** Unterschrift
und Stempel des Verkäufers
ELL Σφραγίδα του Πωλητή **EST** Müüja
allkiri ja pitser **FRA** Signature et
cachet du vendeur **HRV** Potpis i pečat
prodavača **HUN** Az eladó aláírása és
bélyegzője **HYE** Հանձնողի կնիքը
ITA Firma e sigillo del venditore
KAT Գնորդողի նիշը **KAZ** Сатушының
қолы мен мөрі **LAV** Pārdevēja paraksts
un zīmogs **LIT** Pardavėjo parašas ir
antspaudas **NLD** Zegel van de verkoper
POL Podpis i pieczęć sprzedawcy **POR**
Selo do vendedor **RON** Semnatura și
stampila cumparatorului **RUS** Печать
продавца **SLK** Podpis a pečiatka
predávajúceho **SLV** Pečat prodajalca
SPA Firma y sello del vendedor
SRP Pečat prodavca **UKR** Печатка
продавця **UZB** Sotuvchining muhri

ENG Download the full warranty card on aeno.com **ARA** aeno.com من **كلمة** ببطاقة الضمان الكاملة
BOS Preuzmite kompletni garantni list na aeno.com **BUL** Изгледете пълната
гаранционна карта от aeno.com **CES** Úplný záruční list ke stažení na aeno.com **DEU** Die
vollständige Garantiekarte steht unter dem Link aeno.com zum Download bereit
ELL Κατεβάστε την πλήρη κάρτα εγγύησης στο aeno.com **EST** Laadige täielik garantiikaart alla
adressil aeno.com **FRA** Téléchargez la carte de garantie complète sur aeno.com
HRV Preuzmite potpuni jamstveni list s aeno.com **HUN** A teljes jótállási jegy az aeno.com
weboldalon letölthető **HYE** Ներբռնե՛ք ամբողջական երաշխիքային քարտը aeno.com -ում
ITA Scaricare il certificato di garanzia completo su aeno.com **KAT** Նրջումը նագանձու՛մ
ժառանգ ձեռնարկը aeno.com-ից **KAZ** Толық кепілдік талонын сайттан aeno.com
жүктен алу **LAV** Leņupielādēt pilnu garantijas karti vietnē aeno.com **LIT** Atsisiųskite visą
garantijos kortelę iš aeno.com **NLD** Download de volledige garantiekaart op aeno.com
POL Pobierz pełną kartę gwarancyjną na stronie aeno.com **POR** Descarregar cartão de
garantia completo em aeno.com **RON** Descărcați cardul de garanție complet la aeno.com
RUS Скачать полный гарантийный талон на aeno.com **SLK** Úplný záručný list na
stiahnutie na aeno.com **SLV** Prenesite celoten garancijski list: aeno.com **SPA** Descargue
la tarjeta de garantía completa en aeno.com **SRP** Preuzmite kompletan garantni list sa
aeno.com **UKR** Завантажити повний гарантійний талон на aeno.com **UZB** To'liq kafolat
talonini aeno.com saytidan yuklab olish





FR

Cet appareil
se recycle

À DÉPOSER
EN MAGASIN



OU

À DÉPOSER
EN DÉCHÈTERIE



Points de collecte sur www.quefairedemesdechets.fr
Privilégiez la réparation ou le don de votre appareil !



FR

ÉLÉMENT(S)
D'EMBALLAGE



FR



Please contact our online support team if you have any questions or issues with your AENO device.

This is a better option than visiting the store and will save you time and effort



Get support



aeno.com/service-and-warranty

UKR Отримати підтримку **BOS** Dobijte podršku **BUL** Получаване на поддръжка **CES** Získajte podporu **DEU** Support erhalten **ELL** Ληψη υποστήριξης **EST** Saama toetuse **FRA** Obtenir de l'aide **HRV** Tražite pomoć na **HUN** Támogatás megszerzése **HYE** Աջակցություն ստանալ **ITA** Ottieni supporto **KAT** მხარდაჭერის მიღება **KAZ** Қолдау алу **LAV** Saņemt atbalstu **LIT** Gauti palaikymą **NLD** Ondersteuning krijgen **POL** Uzyskać pomoc **POR** Obter apoio **RON** Obțineți asistență **RUS** Получить поддержку **SLK** Získať podporu **SLV** Pridobite podporo **SPA** Obtener apoyo **SRP** Tražite pomoć na **UZB** Qo'llab quvvatlash xizmatidan foydalanish

الحصول على الدعم **ARA**