

AENO



reddot winner 2023
smart product



Inteligentný eko ohrievač premium AENO™ Návod na inštaláciu a obsluhu

Modely: AGH0001S (-IT, -CH, -UK, -SA), AGH0002S (-IT, -CH, -UK, -SA), AGH0003S (-IT, -CH, -UK, -SA), AGH0004S (-IT, -CH, -UK, -SA), AGH0005S (-IT, -CH, -UK, -SA)

(vrátane vyššie uvedených modelov s koncovkou "-A")

Úvod

Ohrievač AENO™ je určený na vykurovanie obytných a kancelárskych priestorov.

Táto príručka obsahuje podrobný opis jednotky, ako aj pokyny na nastavenie a obsluhu jednotky.

Autorské práva

Copyright © ASBISc Enterprises PLC. Všetky práva vyhradené.

Ochranná známka AENO™ patrí spoločnosti ASBISc Enterprises PLC („ASBIS“).

Všetky uvedené ochranné známky a názvy, ako aj logá a iné symboly uvedené v tomto dokumente sú majetkom príslušných vlastníkov*.

Materiál prezentovaný pod názvom AENO™ a obsiahnutý v tejto príručke je chránený medzinárodnými a miestnymi zákonmi vrátane zákonov o autorských a príbuzných právach.

Akékoľvek odkazy na názvy iných spoločností, značiek a zariadení v tomto dokumente slúžia na vysvetlenie a opis zariadení a neporušujú žiadne práva duševného vlastníctva.

Akékoľvek rozmnožovanie, kopírovanie, publikovanie, ďalšie šírenie alebo verejné vystavovanie materiálov uvedených v tomto dokumente (vcelku alebo čiastočne) je povolené len po získaní príslušného písomného povolenia od držiteľa autorských práv.

Akékoľvek neoprávnené použitie materiálov v tejto príručke môže viesť k občianskoprávnej zodpovednosti a trestnému stíhaniu páchatela podľa platných právnych predpisov.

*Google Play a Google Home sú ochranné známky spoločnosti Google Inc., App Store je registrovaná ochranná známka spoločnosti Apple Inc. a Amazon Alexa je registrovaná ochranná známka spoločnosti Amazon Technologies, Inc.

Zodpovednosť a technická podpora

Tento dokument bol vypracovaný v súlade so všetkými potrebnými zákonnými požiadavkami a obsahuje podrobné, úplné a zrozumiteľné informácie o prevádzke a údržbe. Informácie sú aktuálne k dátumu uvedenému v dokumente. Prísne dodržiavanie pokynov uvedených v tomto návode je základnou podmienkou správnej, bezpečnej a spoľahlivej prevádzky zariadenia.

Táto príručka, ako aj príručka rýchleho spustenia sú neoddeliteľnou súčasťou zariadenia a používateľ by ich mal mať vždy poruke, ako referenčnú dokumentáciu.

Spoločnosť ASBIS si vyhradzuje právo upravovať zariadenia a vykonávať zmeny a úpravy tohto dokumentu bez predchádzajúceho upozornenia používateľov a nenesie zodpovednosť za prípadné negatívne dôsledky vyplývajúce z používania neaktuálnej verzie dokumentu alebo za prípadné technické alebo typografické chyby alebo opomenutia, prípadne náhodné alebo následné škody, ktoré môžu vzniknúť v dôsledku prenosu tohto dokumentu alebo používania zariadení.

V prípade rozdielov v jazykových verziách dokumentu má prednosť ruská verzia tejto príručky.

Spoločnosť ASBIS neposkytuje žiadnu záruku v súvislosti s materiálom obsiahnutým v tomto dokumente, okrem iného vrátane záruky predajnosti a vhodnosti zariadenia na akékoľvek konkrétne použitie.

Ak máte akékoľvek technické otázky, obráťte sa na miestneho zástupcu spoločnosti ASBIS alebo na oddelenie technickej podpory na adrese aeno.com. Najčastejšie sa vyskytujúce problémy sú opísané v časti 7 „Riešenie problémov“ tohto dokumentu.

Najnovšiu verziu tejto príručky si môžete stiahnuť zo stránky aeno.com/documents.

Informácie o používateľoch vrátane osobných údajov sú chránené pred neoprávneným prístupom a zverejnením v súlade s požiadavkami GDPR. Zásady ochrany osobných údajov si môžete pozrieť na stránke aeno.com/privacy-policy.

Dodržiavanie noriem



Zariadenie má certifikát CE a spĺňa nasledujúce smernice Európskej únie:

- Smernica 2014/30/EU o elektromagnetickej kompatibilite;
- Smernica o nízkom napätí 2014/35/EU;
- Smernica 2014/53/EU o rádiových zariadeniach;
- Smernica 2009/125/EÚ o ekodizajne.

Testované spoločnosťou TUV NORD v súlade so smernicou 2014/35/EU.



Zariadenie spĺňa požiadavky na označenie UKCA, aby sa mohlo predávať v Spojenom kráľovstve.



Zariadenie prešlo všetkými postupmi posudzovania stanovenými v technických predpisoch colnej únie a je v súlade s normami krajín colnej únie.

RoHS

Spotrebič je v súlade so smernicou RoHS 2011/65/EU vrátane požiadaviek smernice 2015/863/EU o obmedzení nebezpečných látok.



Ukrajinská národná značka zhody, ktorá potvrdzuje, že zariadenie spĺňa všetky požadované technické predpisy



Symbol preškrtnutého koša na kolieskach sa používa na označenie elektrických a elektronických zariadení a označuje separovaný zber.

Tento symbol je uvedený v súlade so smernicou 2012/19/EU o odpade z elektrických a elektronických zariadení (WEEE)* a označuje, že toto zariadenie si po skončení svojej životnosti vyžaduje separovaný zber a musí sa likvidovať oddelene od netriedeného komunálneho odpadu.

V záujme ochrany životného prostredia a ľudského zdravia likvidujte použité elektrické a elektronické zariadenia v súlade so schválenými pokynmi na bezpečnú likvidáciu

	AT	BA	BE	BG	CH	CZ	CY	DE	DK	EE	ES
	FI	FR	GR	HR	HU	IE	IT	KZ	LT	LV	LU
	MT	NL	NO	PL	PT	RO	RS	SE	SK	SL	UK

Zjednodušené vyhlásenie o zhode

Spoločnosť ASBISc týmto vyhlasuje, že zariadenie opísané v tomto dokumente je v súlade so smernicou 2014/53/EU. Úplné znenie vyhlásenia o zhode nájdete na tejto adrese:

aeno.com/userfiles/files/Certificates/CE/Heater.pdf.

Obmedzenia a varovania

Pred začatím inštalácie a prevádzky zariadenia si musíte pozorne prečítať informácie obsiahnuté v tejto časti dokumentu.

VAROVANIE!

Ohrievač nezakrývajte, aby nedošlo k jeho prehriatiu.

VAROVANIE!

Ohrievač neumiestňujte priamo pod elektrickú zásuvku.

VAROVANIE!

Ak sú sklenené panely poškodené, ohrievač nepoužívajte.

POZOR!

Výstrahy, bezpečnostné opatrenia a pokyny uvedené v tomto dokumente nemôžu predvídať všetky možné nebezpečné situácie. Pri používaní zariadenia by sa mal používať zdravý rozum.

Výstražné symboly a ikony



Horúci povrch. Nebezpečenstvo popálenia pri kontakte s rozžeravenými povrchmi. Nedotýkajte sa ohrievacej dosky, kým úplne nevychladne, a nedovoľte, aby s ňou prišiel do styku napájací kábel



Aby ste zabránili prehriatiu, spotrebič nezakrývajte a nesaďte na ňom oblečenie



Jednotka je určená len na použitie v interiéri

IP44

Stupeň ochrany krytu, ktorý poskytuje ochranu pred pevnými predmetmi väčšími ako 1 mm a všetkými uhlami kvapkania a striekania



Ikona všeobecného varovania



Jednotka je klasifikovaná ako trieda II na ochranu pred úrazom elektrickým prúdom (dvojitá izolácia)



Prístroj neopravujte, pretože to môže mať za následok úraz elektrickým prúdom alebo iné poranenie a stratu záruky výrobcu



Nevystavujte prístroj pôsobeniu kvapalín



Symbol environmentálnej značky na obale označujúci možnosť recyklácie



Obaly z vlnitej lepenky, ktoré sa majú recyklovať



Žiadne pohyblivé časti v konštrukcii jednotky zabraňujú tvorbe prachu



Označenie, že pri neopatrnnej manipulácii s jednotkou môže dôjsť k jej poškodeniu alebo rozbitiu



Označenie, že jednotka musí byť chránená pred vlhkosťou



V materiálovom zložení zariadenia nie sú použité žiadne toxické látky alebo materiály



Funkcia udržiavania teploty (s diaľkovým ovládaním)



Jednotka je certifikovaná v súlade s normami platnými v krajinách, kde sa predáva



Obal je v súlade s RoHS a REACH a neobsahuje žiadne zakázané materiály



Inovatívny dizajn



Výrobca obalových surovín s certifikátom Forest Stewardship Council (FSC™)



Výrobca suroviny na obaly potvrdzuje zodpovedné lesné hospodárstvo

Pravidlá bezpečného používania

1. Pozorne si prečítajte informácie v tomto odseku. Spotrebič sa musí inštalovať a používať presne v súlade s pokynmi uvedenými v tomto dokumente.

Nedodržanie týchto pokynov môže mať za následok zranenie, požiar a/alebo poškodenie majetku.

2. Jednotka je určená na použitie v interiéri pri teplote okolia od 0 °C do +40 °C.
3. Zariadenie nie je určené na použitie v nebezpečných, obchodných, priemyselných alebo poľnohospodárskych priestoroch a zariadeniach - môže sa používať len v obytných priestoroch ako doplnkový zdroj vykurovania.
4. Pri používaní spotrebiča musí zástrčka jeho napájacieho kábla vždy pevne zapadnúť do zásuvky, inak môže dôjsť k prehriatiu zásuvky.
5. Ohrievač neinštalujte na miestach prístupných deťom a domácim zvieratám, pretože kontakt s ohrievačom môže spôsobiť popáleniny.
6. Jednotka sa môže prevádzkovať len vtedy, ak je správne namontovaná na dodaných držiakoch alebo špeciálnych nožičkách.
7. Dodané háky a hmoždinky sú vhodné len na montáž jednotky na železobetónovú stenu. Pri inštalácii na iný typ steny vyberte vhodné upevňovacie prvky, ktoré sú vhodné pre stenu aj pre jednotku s hmotnosťou vyššou ako 10 kg. Výrobca nenesie zodpovednosť za škody spôsobené použitím nevhodného spojovacieho materiálu.
8. Miesto inštalácie musí byť rovné - bez ohybov alebo deformácií (rovný vertikálny alebo horizontálny povrch). Zariadenie v nesprávnej polohe (s pripojeným napájaním) bude vydávať krátke zvukové signály.
9. Pri inštalácii na stenu neohýbajte jednotku ani ju inak silou nepripevňujte k skrutkám.
10. Pri premiestňovaní jednotky sa chytajte len držiakov na zadnej strane jednotky. Nepohybujte spotrebičom, keď je zapnutý a horúci, uchopením skleneného panelu.
11. Pri pripájaní spotrebiča k elektrickej sieti sa dôrazne odporúča, aby bol zabezpečený rýchly a jednoduchý spôsob jeho odpojenia od elektrickej siete.
12. **Zariadenie nemontujte priamo pod elektrickú zásuvku alebo na ňu!**
13. **Nedovoľte, aby sa napájací kábel dostal do kontaktu s vykurovacou doskou!**
14. Aby ste zabránili preťaženiu elektrickej siete a vzniku požiaru, nepoužívajte na pripojenie spotrebiča k elektrickej sieti predlžovací kábel ani nepripájajte spotrebič do rovnakej elektrickej zásuvky ako iné domáce spotrebiče.
15. Počas prevádzky sa nedotýkajte vykurovacieho panelu spotrebiča.
16. Spotrebič nepoužívajte, ak je poškodený, prasknutý alebo ak vykazuje známky poškodenia iných častí konštrukcie, napr. napájacieho kábla.
17. Napájací kábel sa nesmie dotýkať sálavého panelu. Napájací kábel nezakrývajte koberčekmi, behúňmi alebo podobnými materiálmi, nevedte ho pod nábytkom alebo spotrebičmi, ani na miestach, kde by oň mohol niekto zakopnúť.
18. Ak je napájací kábel poškodený, smie ho vymeniť iba autorizované servisné stredisko alebo iná oprávnená osoba.

19. Spotrebič nepúšťajte, nehádzte, nerozoberajte ani sa ho nepokúšajte opraviť sami. Prístroj nepoužívajte po páde.
20. Spotrebič nevystavujte priamemu slnečnému žiareniu, vlhkosti, oleju, chemikáliám alebo iným organickým tekutinám, ani vibráciám.
21. Prístroj nepoužívajte v horľavom, výbušnom a/alebo prašnom prostredí alebo v prostredí, ktoré spôsobuje koróziu jeho materiálov.
22. Ohrievač nikdy neumiestňujte na miesta, kde by mohol spadnúť do vane alebo inej nádoby s vodou.
23. Na spotrebiči nesuňte oblečenie ani iné predmety, ani ho neumiestňujte do vzdialenosti menšej ako 1 meter od akýchkoľvek látok, dekorácií alebo iných horľavých predmetov. **POZOR!** Porušenie týchto pokynov je na riziko používateľa a výrobca nenesie zodpovednosť za žiadne škody spôsobené takýmto porušením.
24. Zariadenie používajte vo vzdialenosti najmenej 1,5 metra od ľudí a zvierat.
25. **Spotrebič nepoužívajte na kobercoch alebo podlahového vykurovania!**
26. Ak sa spotrebič dlhší čas nepoužíva, musí sa odpojiť od elektrickej siete (režim vykurovania je vypnutý).
27. Aby ste sa vyhlí nepríjemnému zápachu po spáleninách, odporúča sa udržiavať jednotku čistú a bez nahromadeného prachu.
28. Na čistenie spotrebiča použite bavlnenú handričku navlhčenú trochou vody a potom suchú handričku, ktorá nezanecháva šmuhy. Čistenie vykonávajte až po vypnutí spotrebiča a jeho odpojení od elektrickej siete. Na čistenie spotrebiča nepoužívajte čistiace prostriedky ani saponáty.
29. Spotrebič nie je určený na používanie deťmi mladšími ako 12 rokov alebo osobami so zníženými fyzickými, zmyslovými alebo duševnými schopnosťami alebo osobami s nedostatočnými skúsenosťami alebo znalosťami, pokiaľ nie sú pod dohľadom alebo nie sú poučené osobou zodpovednou za ich bezpečnosť.
30. Spotrebič nepoužívajte v interiéri s osobami, ktoré nie sú schopné samy opustiť miestnosť alebo nie sú pod stálym dohľadom osoby zodpovednej za ich bezpečnosť.

POZOR!

Poškodenie spotrebiča v dôsledku jeho prevrátenia alebo pádu má za následok stratu záruky výrobcu.

Ak máte akékoľvek otázky týkajúce sa inštalácie, konfigurácie alebo prevádzky zariadenia AENO, obráťte sa na náš tím technickej podpory e-mailom: support@aeno.com alebo vyplňte formulár na stránke aeno.com/service-and-warranty

Obsah

Úvod.....	3
Autorské práva	3
Zodpovednosť a technická podpora.....	4
Dodržiavanie noriem.....	5
Zjednodušené vyhlásenie o zhode	6
Obmedzenia a varovania	6
Obsah	10
1 Všeobecný opis a charakteristika	13
1.1 Účel zariadenia	13
1.2 Vzhľad modelov AGH0001S-AGH0002S.....	14
1.3 Vzhľad modelov AGH0003S-AGH0005S.....	16
1.4 Funkcie tlačidiel a zobrazenia	18
1.5 Technologický otvor.....	19
1.6 Typy elektrických zásuviek a zástrčiek.....	20
1.7 Technické údaje.....	21
1.8 Balík dodávok.....	23
1.9 Balenie a označovanie	25
1.9.1 Pravidlá označovania a určovania dátumu výroby	25
1.10 Použité technológie vykurovania miestností.....	26
2 Inštalácia a prevádzka.....	28
2.1 Prvá inštalácia a nastavenie	29
2.1.1 Vybalenie a príprava na inštaláciu.....	30
2.1.2 Príprava miesta inštalácie.....	30
2.1.3 Inštalácia na podlahu (možnosť 1)	31
2.1.4 Horizontálna montáž na stenu (možnosť 2)	34
2.1.5 Vertikálna montáž na stenu (možnosť 3)	37
2.1.6 Montáž na stenu na 4 háčiky (dodatočné upevnenie).....	40
2.1.7 Možnosť skrytej montáže.....	41
2.1.8 Montáž na strop.....	41
2.2 Prvá aktivácia.....	42

2.3 Manuálne ovládanie.....	43
2.3.1 Pokyny pre modely AGH0001S-AGH0002S	43
2.3.2 Pokyny pre modely AGH0003S-AGH0005S	43
2.4 Diaľkové ovládanie prostredníctvom aplikácie AENO.....	45
2.4.1 Inštalácia aplikácie.....	45
2.4.2 Registrácia nového účtu	45
2.4.3 Prihlásenie do existujúceho konta.....	46
2.4.4 Proces pripojenia inteligentného ekologického ohrievača	47
2.4.5 Ovládací panel Eco ohrievača.....	51
2.4.6 Výber režimu ovládania	51
2.4.7 Vytvorenie prevádzkového plánu ohrievača	52
2.4.8 Nastavenie časovača odpočítavania	54
2.4.9 Štatistika energie a výkonu	54
2.4.10 Zmena nastavení.....	55
2.4.11 Ďalšie nastavenia zariadenia	56
2.4.12 Scenáre a automatizácia	59
2.5 Režim ochrany pred deťmi	64
2.6 Tlačidlo nastavenia a deaktivácie osvetlenia	65
2.7 Diaľkové ovládanie prostredníctvom hlasových asistentov.....	65
3 Údržba a opravy.....	66
4 Záručné záväzky.....	67
4.1 Servisné strediská AENO™.....	67
4.2 Postup záručného servisu	68
4.3 Obmedzenie zodpovednosti.....	68
5 Skladovanie, preprava a likvidácia.....	70
6 Ďalšie informácie	72
7 RIEŠENIE PROBLÉMOV	73
8 Glosár.....	75

Obrázky a tabuľky

Obrázok 1 – Vzhľad (AGH0001S-AGH0002S)	14
Obrázok 2 – Tlačidlá, konektory a indikátory (AGH0001S-AGH0002S)	15
Obrázok 3 – Vzhľad (AGH0003S-AGH0005S)	16
Obrázok 4 – Tlačidlá, konektory a indikátory (AGH0003S-AGH0005S).....	17
Obrázok 5 – Montážne príslušenstvo	24
Obrázok 6 – Príklady inštalácie ohrievačov*	29
Obrázok 7 – Upevnenie na nohy (na podlahe)	31
Obrázok 8 – Inštalácia držiakov.....	35
Obrázok 9 – Príprava steny (horizontálna inštalácia)	36
Obrázok 10 – Príprava steny (vertikálna inštalácia)	38
Obrázok 11 – Vertikálna inštalácia (montáž na stenu)	39
Tabuľka 1 – Funkcie tlačidla napájania	18
Tabuľka 2 – Indikácia LED tlačidla napájania	18
Tabuľka 3 – Priradenie ďalších tlačidiel (AGH0003S-AGH0005S).....	19
Tabuľka 4 – Hlavné technické vlastnosti	21
Tabuľka 5 – Typické chyby a riešenia.....	73

1 Všeobecný opis a charakteristika

1.1 Účel zariadenia

Ohrievač AENO™ je elektrické vykurovacie zariadenie s kombinovaným tepelným výkonom, určené na primárne, doplnkové a lokálne vykurovanie domácností a iných priestorov (byty, kancelárie, obchodné priestory, športové haly, vzdelávacie zariadenia, stravovacie zariadenia atď.).

Hlavné výhody ohrievača AENO™:

- kombinovaný ohrev - infračervený a konvekčný ohrev;
- pripojenie Wi-Fi (2,4 GHz);
- nízka spotreba energie;
- automaticky udržiava nastavenú izbovú teplotu;
- možnosť nastavenia maximálnej teploty vykurovacej dosky;
- elektronický termostat a snímač náklonu;
- veľká plocha vyžarujúca teplo;
- možnosť montáže na nohy a horizontálnej alebo vertikálnej montáže na stenu;
- možnosť montáže na strop (táto možnosť je dostupná až po pripojení zariadenia k mobilnej aplikácii);
- zníženie prašnosti vo vzduchu v dôsledku nižšej konvekcie (tepelný pohyb objemu vzduchu);
- diaľkové ovládanie zariadenia cez mobilnú aplikáciu alebo hlasových asistentov, ako aj manuálne ovládanie;
- tichá prevádzka;
- pohodlná vnútorná klíma;
- montáž nožičiek a držiakov bez použitia náradia;
- elegantný sklenený povrch;
- používanie netoxických materiálov pri výrobe;
- minimálne rozmery riadiacej jednotky a príslušenstvo zodpovedajúce farbe vykurovacej dosky;
- držiteľ dvoch prestížnych ocenení Red Dot Design Awards.

V ďalšom texte každý odkaz na modely AGH0001S-AGH0002S znamená všetky konfigurácie týchto dvoch modelov a AGH0003S-AGH0005S znamená všetky konfigurácie týchto troch modelov (pozri bod 1.9.1).

1.2 Vzhľad modelov AGH0001S-AGH0002S



Obrázok 1 – Vzhľad (AGH0001S-AGH0002S)

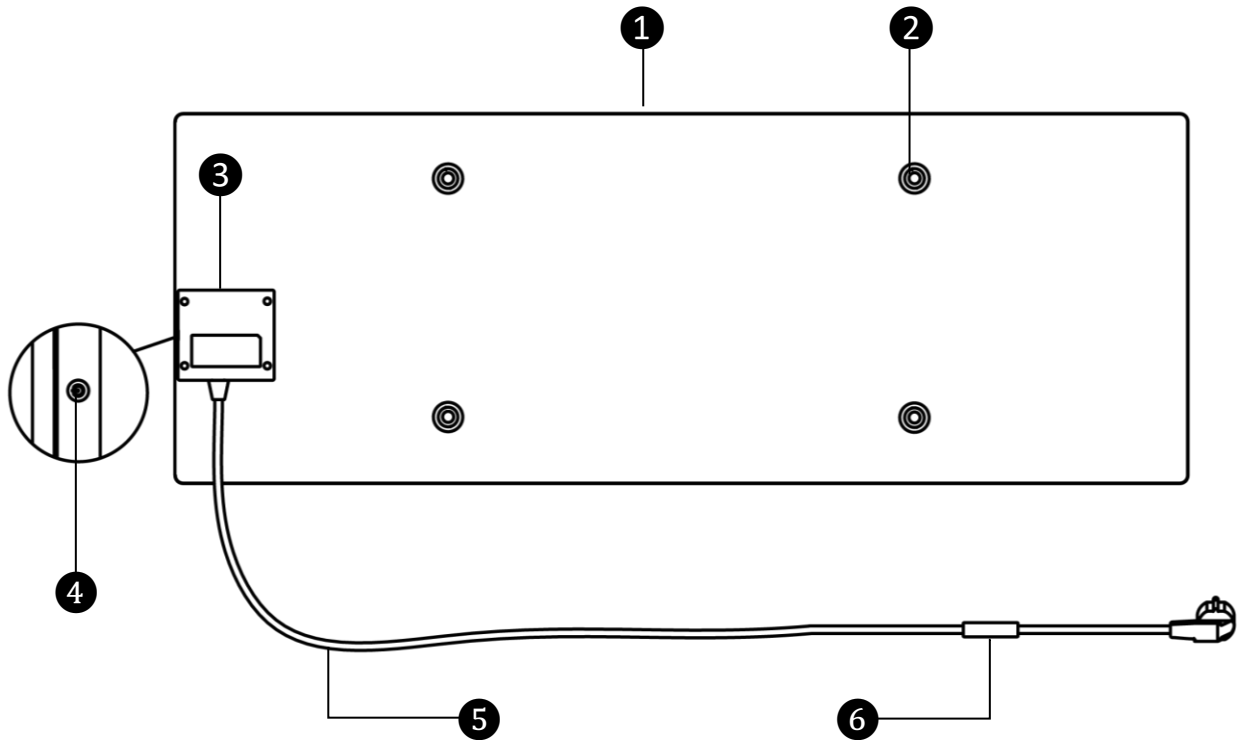

Obrázok 2 – Tlačidlá, konektory a indikátory (AGH0001S-AGH0002S)

1	Vykurovací panel ohrievač, ktorý vyžaruje teplo na vykurovanie miestnosti
2	Otvor pre upevňovaciu skrutku v telese panela na montáž nožičiek alebo nástenných konzol
3	Riadiaca jednotka na ovládanie ohrievača so signalizačným zariadením (piezoelektrická siréna), ktoré zvukovo informuje používateľov o stave jednotky
4	Tlačidlo napájania s LED indikáciou na zapnutie a vypnutie režimu vykurovania
5	Napájací kábel na pripojenie ohrievača k elektrickej sieti
6	Senzor, ktorý meria teplotu okolitého vzduchu a zabezpečuje presnosť pri udržiavaní požadovanej teploty vykurovania

1.3 Vzhľad modelov AGH0003S-AGH0005S



Obrázok 3 – Vzhľad (AGH0003S-AGH0005S)

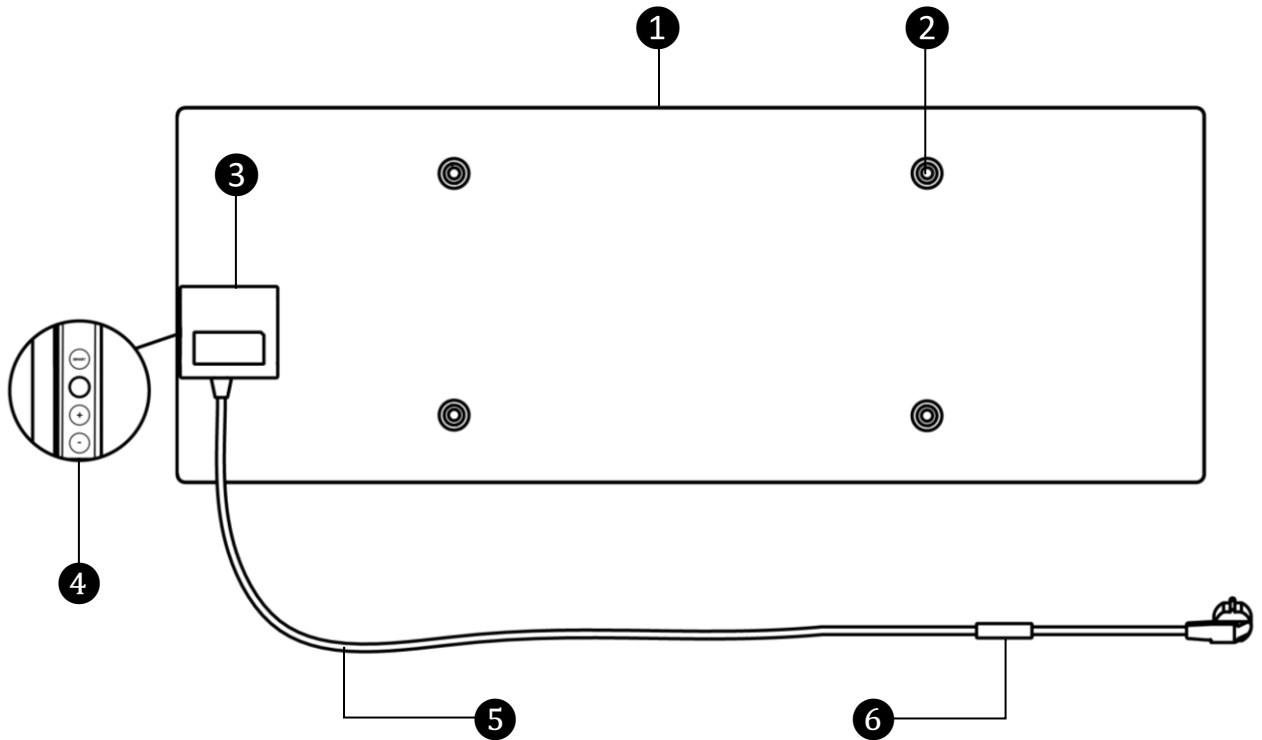

Obrázok 4 – Tlačidlá, konektory a indikátory (AGH0003S-AGH0005S)

<p>1</p>	<p>Vykurovací panel ohrievač, ktorý vyžaruje teplo na vykurovanie miestnosti</p>
<p>2</p>	<p>Otvor pre upevňovaciu skrutku v telese panela na montáž nožičiek alebo nástenných konzol</p>
<p>3</p>	<p>Riadiaca jednotka na ovládanie ohrievača so signalizačným zariadením (piezoelektrická siréna), ktoré zvukovo informuje používateľov o stave jednotky</p>
<p>4</p>	<p>Ovládací panel pozostáva z týchto tlačidiel (zhora nadol)</p> <ul style="list-style-type: none"> • LED displej; • tlačidlo režimu SMART; • tlačidlo napájania; • tlačidlo na zvýšenie teploty; • tlačidlo na zníženie teploty.
<p>5</p>	<p>Napájací kábel na pripojenie ohrievača k elektrickej sieti</p>

6

Senzor, ktorý meria teplotu okolitého vzduchu a zabezpečuje presnosť pri udržiavaní požadovanej teploty vykurovania

1.4 Funkcie tlačidiel a zobrazenia

Tabuľka 1 – Funkcie tlačidla napájania

Akcia	Popis
Stlačte a podržte tlačidlo napájania najviac 3 sekundy	Prepínanie jednotky z režimu "Vypnuté" na "Zapnuté" a naopak
Stlačte a podržte tlačidlo napájania dlhšie ako 3 sekundy	Resetovanie poruchového stavu (bliká červená) a prepnutie do režimu "Vypnuté"
Stlačte a podržte tlačidlo napájania na 4-10 sekúnd	Prepnutie do režimu aktivácie v mobilnej aplikácii AENO
Stlačte a podržte tlačidlo napájania dlhšie ako 10 sekúnd	Obnovenie továrenského nastavenia
Stlačte tlačidlo napájania 5-krát na 4 sekundy	Manuálne zrušenie režimu detskej zámky

Tabuľka 2 – Indikácia LED tlačidla napájania

Farba	Stav	Popis
Modrá	svieti	Spotrebič je pripojený k sieti, aktivovaný v mobilnej aplikácii, ale režim vykurovania je vypnutý
	pomaly bliká	Spotrebič je pripojený k elektrickej sieti, nie je aktivovaný v mobilnej aplikácii a režim vykurovania je vypnutý
Zelená	svieti	Zariadenie je pripojené k elektrickej sieti, aktivované v mobilnej aplikácii a v režime vykurovania
	pomaly bliká	Spotrebič je zapojený, nie je aktivovaný v mobilnej aplikácii, ale je v režime vykurovania
Fialová	rýchlo bliká	Spotrebič je pripojený k elektrickej sieti a spustil sa proces aktivácie v mobilnej aplikácii
Červená	bliká	Spotrebič je pripojený k sieti, ale došlo k chybe (nesprávne umiestnenie spotrebiča, vypnutie bezpečnostného mechanizmu)

Farba	Stav	Popis
	rýchlo bliká (3-krát)	Spustenie procesu obnovenia továrenských nastavení
Žltá	svieti	Prístroj je pripojený k elektrickej sieti a pracuje v režime udržiavania teploty (len pre ovládanie cez mobilnú aplikáciu)
	vypnutý	Spotrebič nie je pripojený k elektrickej sieti alebo došlo k výpadku prúdu

Bliká - indikátor sa rozsvieti na 500 ms a potom zostane zhasnutý 500 ms.

Rýchlo bliká - indikátor sa rozsvieti na 100 ms a potom zostane 100 ms vypnutý.

Pomaly bliká - indikátor sa rozsvieti na 3000 ms a potom zostane vypnutý 300 ms.

Tabuľka 3 – Priradenie ďalších tlačidiel (AGH0003S-AGH0005S)

Názov tlačidla	Akcia	Popis
Tlačidlo režimu SMART	Stlačte raz	Zapnutie alebo vypnutie režimu SMART
Tlačidlo na zvýšenie teploty	Stlačte raz	Zvýšte požadovanú izbovú teplotu o 1 °C
Tlačidlo na zníženie teploty	Stlačte raz	Zníženie požadovanej izbovej teploty o 1 °C

1.5 Technologický otvor

Technologický otvor v telese ohrievača je potrebný na zabezpečenie správnej cirkulácie vzduchu a nie je chybou zariadenia.

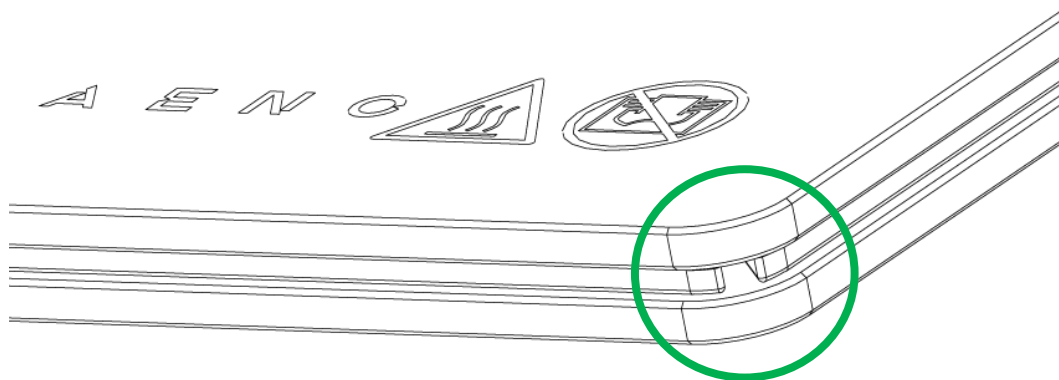







Jeho umiestnenie sa môže pri niektorých modeloch ohrievačov líšiť.

POZOR!

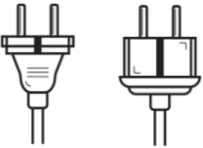
Je zakázané blokovat technologický otvor zariadenia.

1.6 Typy elektrických zásuviek a zástrčiek

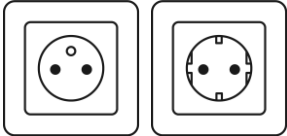
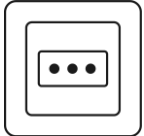
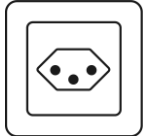
Keďže normy pre elektrické zásuvky sa v jednotlivých krajinách líšia, pre ohrievač AENO™ bolo pripravených niekoľko možností zástrčiek v závislosti od krajiny, v ktorej sa zariadenie predáva.

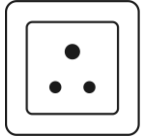
(bez konca)	-IT	-CH	-UK	-SA
zástrčka typu E/F: 	zástrčka typu L: 	zástrčka typu J: 	zástrčka typu G: 	zástrčka typu M: 
pre zásuvky E, F: 	pre zásuvky L: 	pre zásuvky J: 	pre zásuvky G: 	pre zásuvky M: 
Napätie: 230 V, frekvencia: 50 Hz				

Pred použitím zariadenia sa uistite, že zástrčka napájacieho kábla je kompatibilná s elektrickou zásuvkou používateľa.

Ak si používateľ z akéhokoľvek dôvodu zakúpil zariadenie s nekompatibilnou zástrčkou, je potrebné použiť vhodný adaptér na pripojenie do elektrickej siete (nie je súčasťou dodávky).

POZNÁMKA

Rady o kúpe potrebného adaptéra získate v každom obchode s elektronikou alebo v našej službe technickej podpory na adrese: support@aeno.com

Pred použitím zariadenia sa tiež uistite, že napájacia zástrčka používateľovi nevypadne z elektrickej zásuvky a je v nej bezpečne upevnená.

POZOR!

Zariadenie nepoužívajte, ak zástrčka nie je pevne zasunutá v zásuvke, pretože to môže spôsobiť prehriatie zásuvky a riziko požiaru.

POZOR!

Otázky a/alebo problémy s elektrickými zásuvkami by mal riešiť iba kvalifikovaný elektrikár. Pri zasúvaní zástrčky do zásuvky nepoužívajte nadmernú silu a nepokúšajte sa sami opraviť/upraviť zásuvku alebo zástrčku.

1.7 Technické údaje

Tabuľka 4 – Hlavné technické vlastnosti

Parameter	Hodnota
Model	AGH0001S - AGH0005S (pozri bod 1.9.1 nižšie)
Komunikačný štandard	Wi-Fi (IEEE 802.11b/g/n), <20 dBm (~100 mW)
Prevádzková frekvencia	2400-2483,5 GHz
Integrácia	Asistent Google, Amazon Alexa
Server	Cloud
Typ ohrievača	Mikrotermálny, obojstranný
Typy vykurovania	Infračervené žiarenie – 75 % Konvekcia – 25 %
IR uhol	Do 300° (v závislosti od miesta inštalácie)
IR vlnová dĺžka	95-100 μm
Hlasitosť miestnosti	Nie viac ako 30 m ² (v závislosti od úrovne tepelnej izolácie miestnosti)
Prípustný rozsah nastavenia teploty panela	Od 60 °C do +120 °C
Napájanie	Napájacie napätie: 220-230 V (AC), 50 Hz Prípustný rozsah napätia: 180-253 V (AC) Menovitý prúd: 3,0 A (najviac 0,01 A v pohotovostnom režime) Menovitý výkon: 700 W (pre modely AGH0001S-AGH0002S) 760 W (pre modely AGH0003S-AGH0005S) (max. 2 W v pohotovostnom režime)

Parameter	Hodnota
Typy ochrany	Súčasná ochrana: 6,3 A Napätová ochrana: 260 V Teplotná ochrana panelu: +135 °C
Stupeň ochrany krytom	IP44
Elektronický gyroskop	vypnutie pri prevrátení
Prevádzková teplota	0 °C až +40 °C
Prevádzková vlhkosť	relatívna vlhkosť do 75 % (bez kondenzácie)
Teplota skladovania	-20 °C až +70 °C
Skladovacia vlhkosť	relatívna vlhkosť do 75 % (bez kondenzácie)
Inštalácia	Na rovnom vodorovnom povrchu (vodorovná inštalácia na podlahu, montáž na strop). Na rovnom, zvislom povrchu (montáž na stenu vo vodorovnej alebo zvislej polohe). Určené na inštaláciu v interiéri.
Materiál puzdra	Vykurovacia doska: tvrdené sklo Riadiaca jednotka: PC plast
Farba	Biela (lesklá biela) Čierna (perleťovo čierna) Sivá (ušľachtilá sivá)
Veľkosť (D×Š×V)	1000 × 165 × 417 mm (inštalácia na podlahu) 1000 × 62 × 365 mm (montáž na stenu, strop)
Čistá hmotnosť	8,7 kg (s príslušenstvom)
Záručné obdobie	3 roky
Životnosť:	3 roky
Certifikáty	CE, EAC, RoHS
Medzinárodné ocenenie Red Dot Design Award (AGH0001S-AGH0002S)	Zoznam cien: 1. Vykurovacia a klimatizačná technika 2. Inteligentný produkt

1.8 Balík dodávok

Ohrievač sa dodáva s AENO™ obsahuje nasledujúce zariadenia a príslušenstvo:

1. Inteligentný eko ohrievač premium AENO™ – 1 ks.
2. Nohy pre stojacu verziu – 2 ks.
3. Konzoly na montáž na stenu
(v zostave s ohrievačom alebo samostatne) – 2 ks.
4. Montážna súprava obsahuje:
upevňovacie skrutky – 4 ks.
skrutky s háčikom – 4 ks.
hmoždinky – 4 ks.
5. Šablóna na vŕtanie otvorov do steny – 1 ks.
6. Stručná príručka – 1 ks.
7. Záručný list – 1 ks.

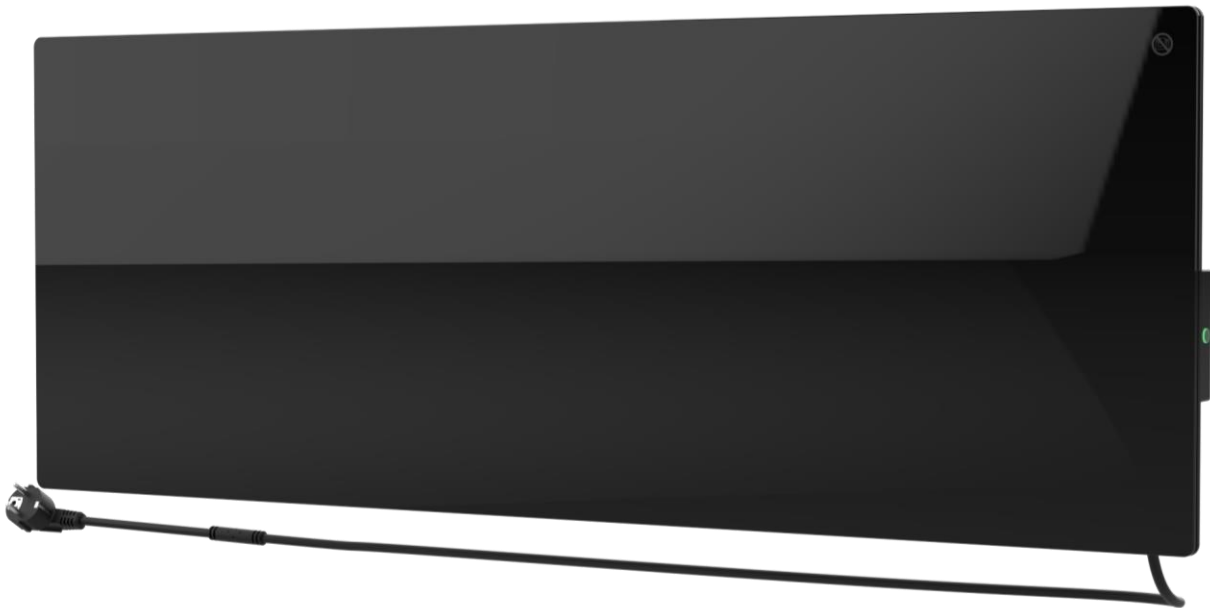

1 - Ohrievač

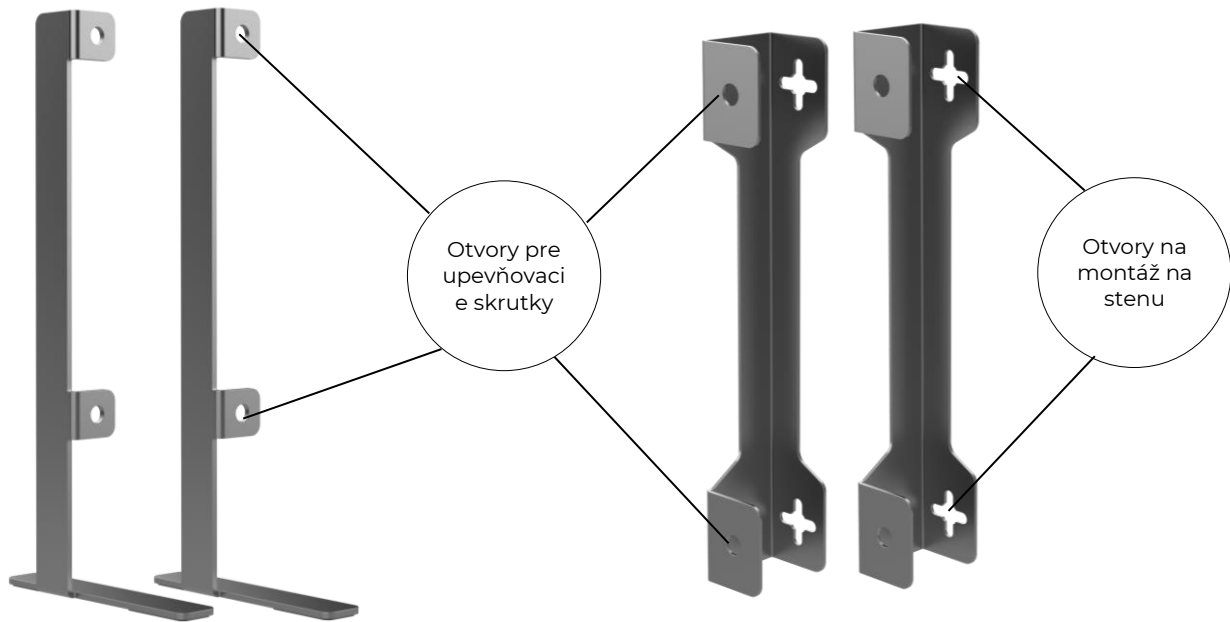

2 - Nohy na inštaláciu na podlahu*

3 - Držiaky na montáž na stenu*

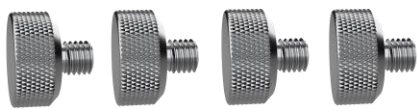

4(a) - Upevňovacie skrutky*

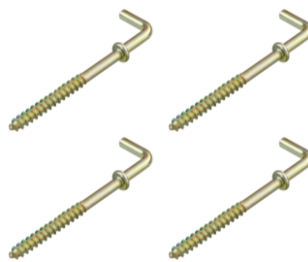

4(b) - Skrutky*



4(c) - Hmoždinky*

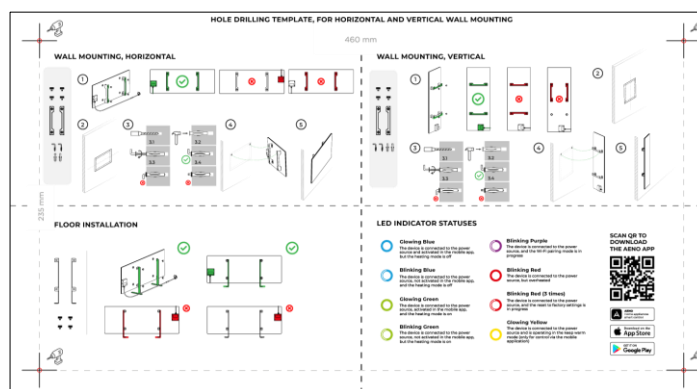

5 – Šablóna na vŕtanie otvorov do steny

Obrázok 5 – Montážne príslušenstvo

* Obrázky komponentov slúžia len na informačné účely.

1.9 Balenie a označovanie

Ohrievač AENO™ sa dodáva v samostatnej kartónovej krabici s rozmermi 107×43×9,1 cm (d×š×v), ktorá obsahuje úplný názov a označenie, zoznam príslušenstva a hlavné technické špecifikácie zariadenia, ako aj dátum výroby a údaje o výrobcovi.

Hmotnosť kartónu:

- čistá hmotnosť: 8,7 kg;
- hrubá hmotnosť: 10,9 kg.

1.9.1 Pravidlá označovania a určovania dátumu výroby

Dátum výroby je uvedený na nálepke na jednotlivých obaloch a je tiež zakódovaný sériovým číslom na krabici a samotnom spotrebiči.

Sériové číslo sa generuje takto:

NNNNNNYWWXXXXX,

kde

NNNNNN - interný alfanumerický identifikátor modelu zariadenia (napr. "AGN101"),

Y je číselný identifikátor roku výroby od roku 2020 (napr. "2" znamená rok 2022),

WW - číselný identifikátor týždňa výroby (napr. "10" znamená desiaty týždeň uvedeného kalendárneho roka),

XXXXX je číselný identifikátor sériového čísla vyrobeného zariadenia.

Dátum výroby je preto zakódovaný v troch znakoch sériového čísla (siedmy až deviaty v poradí).

Konfiguračné vlastnosti jednotky sú zakódované v označení modelu.

Názov modelu jednotky sa tvorí takto:

A GH 0001 S -IT -A

Ukazovateľ na predaj zariadenia na online trhu (nemá vplyv na funkčnosť)

Vlastnosti zástrčky napájacieho kábla:

IT = zástrčka typu L

CH = zástrčka typu J

UK = zástrčka typu G

SA = typ vidlice M

Ak nie je žiadne označenie, jednotka je vybavená štandardnou zástrčkou typu E/F

Možnosť diaľkového ovládania:

S = inteligentné zariadenie pripojené k aplikácii AENO

Ak nie je žiadne označenie, jednotka sa ovláda len manuálne

Číslo modelu v rade zariadení AENO™:

0001, 0003 - zariadenie v bielej farbe

0002, 0004 - čierne zariadenie

0005 - zariadenie v šedej farbe

Typ zariadenia:

GH = ohrievač skla

Názov značky zariadenia:

A = zariadenie značky AENO™

1.10 Použité technológie vykurovania miestností

Pretože tento ohrievač je mikrotermálny, na vykurovanie miestností sa používa infračervené žiarenie aj konvekcia. Spolu s týmto je podiel infračerveného vykurovania trikrát vyšší, ako konvekcia.

Výhody použitia ohrievačov s infračerveným konvekčným ohrevom zahŕňajú:

- teplo je cítiť takmer okamžite, pretože ľudské telo absorbuje infračervené lúče vyžarované zariadením;

- konvekčné zahrievanie sa vyskytuje iba v dôsledku kontaktu vzduchu s vykurovacím panelom zariadenia, ako aj predmetov a stien ohrievaných infračerveným žiarením;
- je povolené používať zariadenie v miestnosti s vysokými stropmi, pretože infračervené žiarenie nevedie k pohybu a akumulácii teplých vzduchových hmôt pod stropom;
- v prípade prievanu alebo otvorenia dverí nedochádza k rýchlej strate všetkého tepla, pretože sa ohrievajú najmä predmety a steny, nie vzduch;
- vnútorná klíma zostáva príjemná, pretože infračervené lúče sa nezahrievajú, a preto nevysušujú vzduch, nespália kyslík ani nespôsobujú odparovanie vlhkosti;
- pohyb vzduchu v miestnosti je vďaka nízkej konvekcii minimálny, čo umožňuje dlhodobé používanie v detských izbách.

Aby sa však dosiahlo najlepšie a rýchlejšie vykurovanie miestnosti, mali by sa dodržiavať tieto odporúčania:

- ohrievač nainštalujte na miesto, kde infračerveným lúčom nič nebráni, aby sa miestnosť vyhrievala rovnomerne;
- pri používaní režimu SMART v mobilnej aplikácii sa uistite, že požadovaná teplota v miestnosti je nastavená správne (vykurovanie sa automaticky vypne po dosiahnutí požadovanej teploty v miestnosti, takže ak je v miestnosti po vypnutí vykurovania stále nepríjemne, zvýšte požadovanú teplotu).

2 Inštalácia a prevádzka

Pred začatím inštalácie vyberte jedno z možných umiestnení ohrievača:

- na rovnom a stabilnom vodorovnom povrchu na montáž na nožičky;
- na rovnom, nenaklonenom, zvislom povrchu na montáž na konzoly.

Uistite sa, že vybrané miesto spĺňa tieto požiadavky

- dostupnosť napájania v mieste inštalácie;
- prípustné umiestnenie zásuvky a napájacieho kábla (pozri "Obmedzenia a upozornenia");
- okolitá teplota je vyššia ako 0 °C.

POZOR!

Dôrazne sa odporúča, aby bol ohrievač nainštalovaný mimo dosahu detí a domácich zvierat, pretože kontakt s fungujúcim zariadením môže spôsobiť popáleniny. Prístroj tiež nepoužívajte na kobercoch alebo v blízkosti záclon či čalúneného nábytku.

POZNÁMKA

Neodporúča sa umiestniť jednotku v oblasti s vysokou hladinou hluku a vysokofrekvenčným rušením. Železobetónové dosky môžu znížiť vzdialenosť prenosu bezdrôtového signálu.

Na nasledujúcom obrázku sú znázornené možné miesta inštalácie ohrievača.

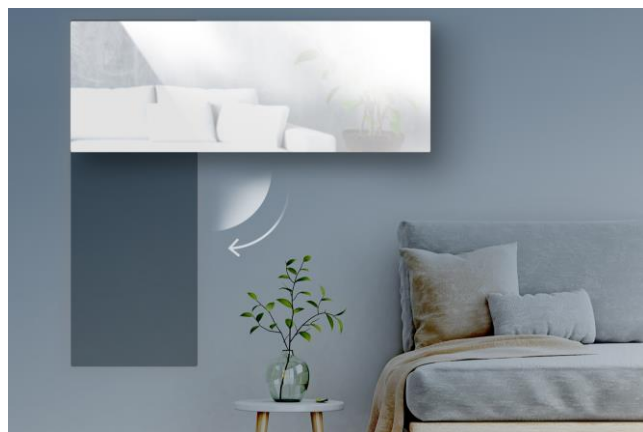



Obrázok 6 – Príklady inštalácie ohrievačov*

* Obrázky sú len na ilustračné účely

POZOR!

Zvislá orientácia ohrievača je možná len pri montáži na stenu. V tomto prípade zvažte aj dĺžku napájacieho kábla a vzdialenosť od elektrickej zásuvky, ako aj polohu riadiacej jednotky, v ktorej sa nachádza tlačidlo napájania (nevhodné umiestnenie tlačidla napájania môže znemožniť manuálne ovládanie ohrievača).

2.1 Prvá inštalácia a nastavenie

Aby ste zaistili správnu inštaláciu a správnu prevádzku ohrievača, postupujte nasledovne

1. Jednotku vybalte, namontujte ju na zvolené miesto a pripojte ju k napájaciemu zdroju pomocou napájacieho kábla.
2. V prípade potreby aktivujte zariadenie v mobilnej aplikácii.

DÔLEŽITÉ!

Po prvej aktivácii je možné v mobilnej aplikácii spustiť proces aktualizácie firmvéru ohrievača (príslušné upozornenie sa zobrazí na ovládacom paneli jednotky a na karte histórie udalostí). **Neodpájajte zariadenie od elektrickej siete, kým sa proces aktualizácie neskončí!** Po obnovení výrobných nastavení neodpájajte prístroj od elektrickej siete po dobu **5** minút.

2.1.1 Vybalenie a príprava na inštaláciu

1. Opatrne otvorte obal a vyberte ohrievač a príslušenstvo.
2. Spotrebič umiestnite na čistý vodorovný povrch vykurovacou doskou smerom nadol.

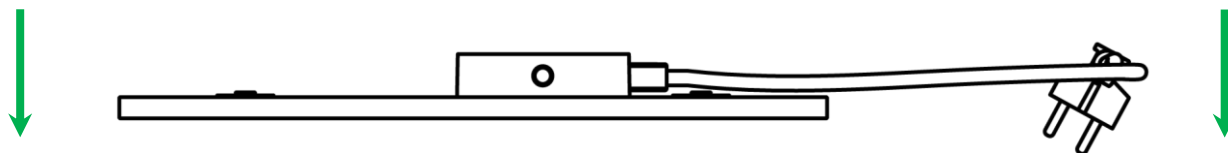

POZNÁMKA

Jednotku sa odporúča umiestniť na čistý látkový povrch.

3. Obe strany ohrievacej dosky utrite vlhkou handričkou navlhčenou trochou vody a potom suchou handričkou bez šmúh. Uistite sa, že na jednotke nie sú žiadne stopy prachu alebo nečistôt.
4. Pripravte miesto inštalácie a nainštalujte ohrievač podľa najvhodnejšej možnosti inštalácie (pozri nižšie).

2.1.2 Príprava miesta inštalácie

Na inštaláciu na podlahu:

1. Pri inštalácii na nožičkách môže byť ohrievač orientovaný len vodorovne (pozri obrázok 1).
2. Všetky druhy tkanín, dekoratívnych predmetov a iných horľavých predmetov vrátane kobercov a predložiek musia byť od miesta inštalácie ohrievača vzdialené najmenej 1 meter.

Na montáž na stenu:

POZOR!

Dodané háky a hmoždinky sú vhodné len na montáž jednotky na železobetónovú stenu. Pri inštalácii na iný druh steny vyberte vhodný spojovací materiál.

1. Ohrievač možno namontovať na stenu vodorovne alebo zvisle (možno použiť 2 alebo 4 háčiky).
2. Všetky druhy látok, dekoratívnych predmetov a iných horľavých predmetov musia byť od miesta inštalácie ohrievača vzdialené najmenej 1 meter.
3. Na vyvrtanie otvorov do steny použite špeciálnu dodanú šablónu.

2.1.3 Inštalácia na podlahu (možnosť 1)

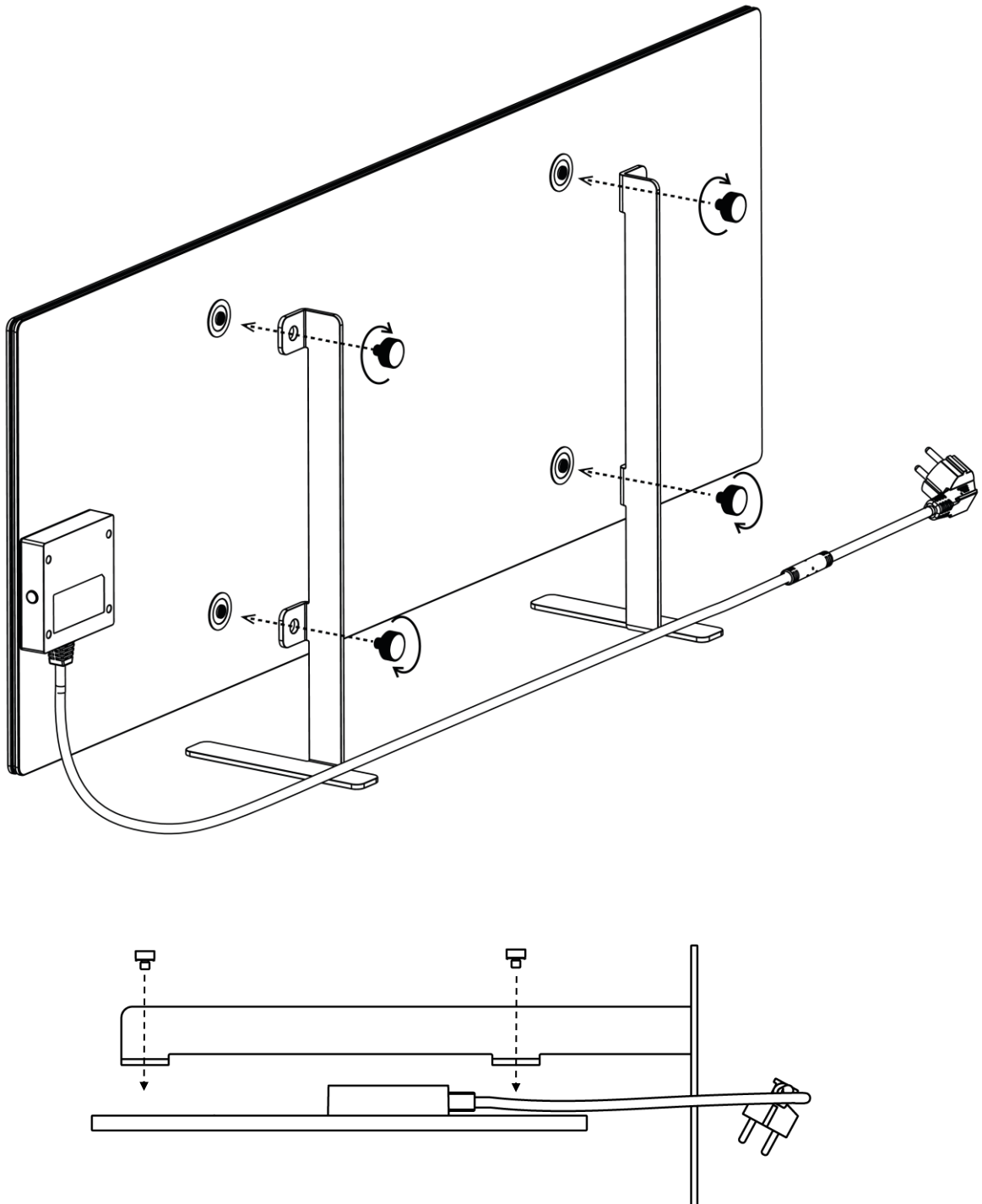

Obrázok 7 – Upevnenie na nohy (na podlahe)

1. Pomocou upevňovacích skrutiek priskrutkujte dve kovové nožičky k vykurovacej doske (pozri obrázok vyššie).

POZNÁMKA

Počas inštalácie sa uistite, že sú upevňovacie skrutky pevne dotiahnuté a že **sú nožičky správne orientované** vzhľadom na telo jednotky (napájací kábel k riadiacej jednotke musí byť pod ňou).

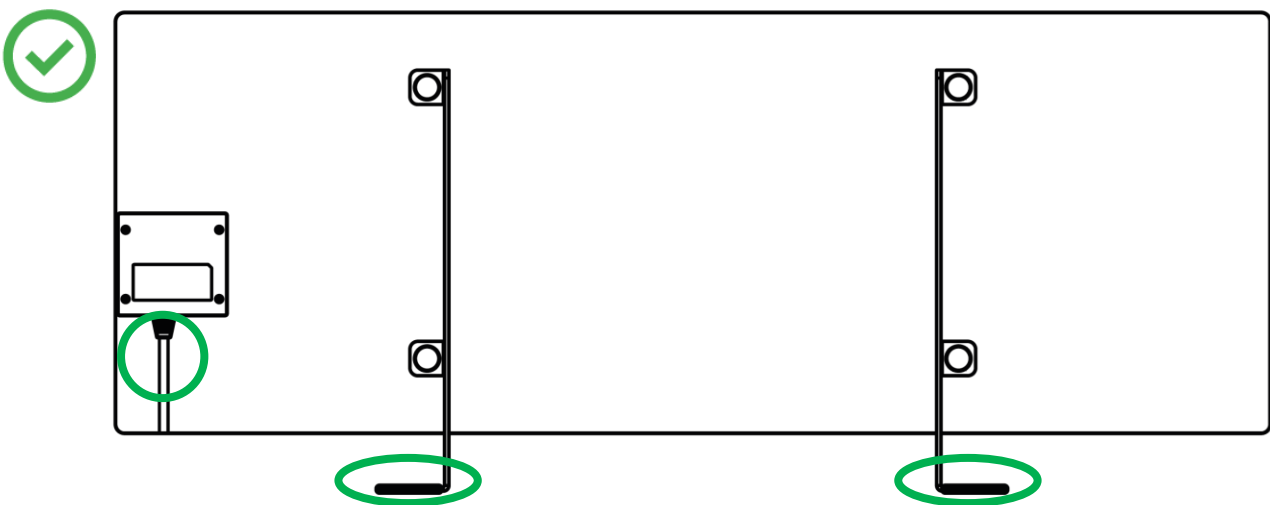
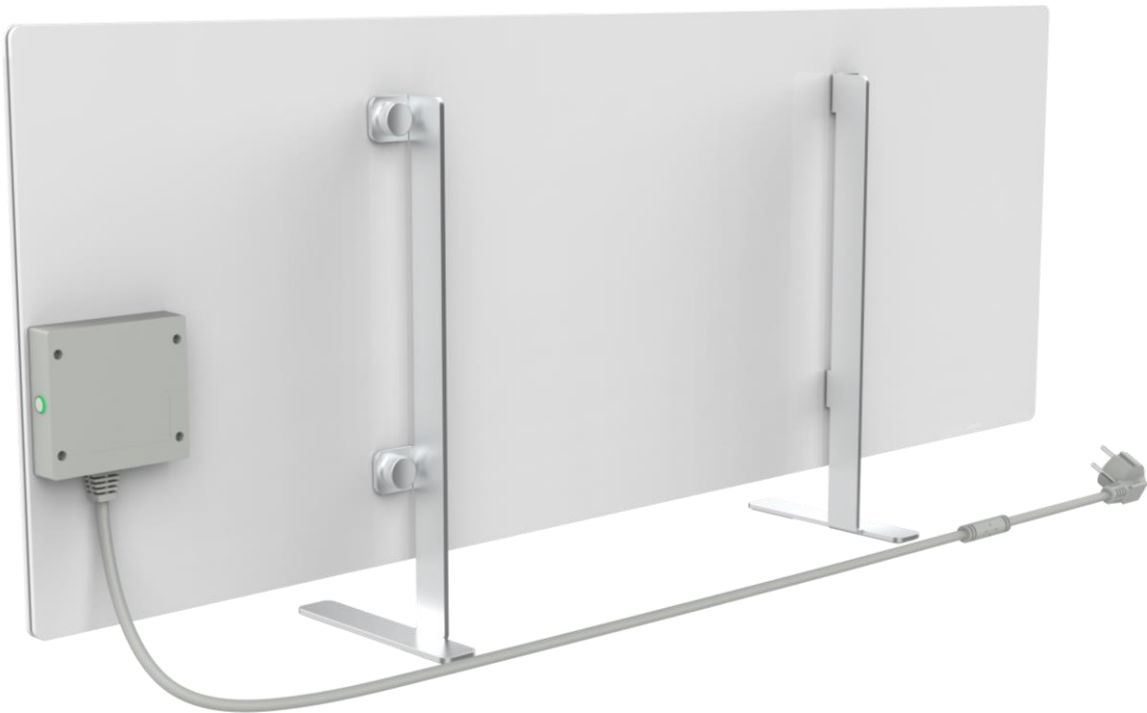

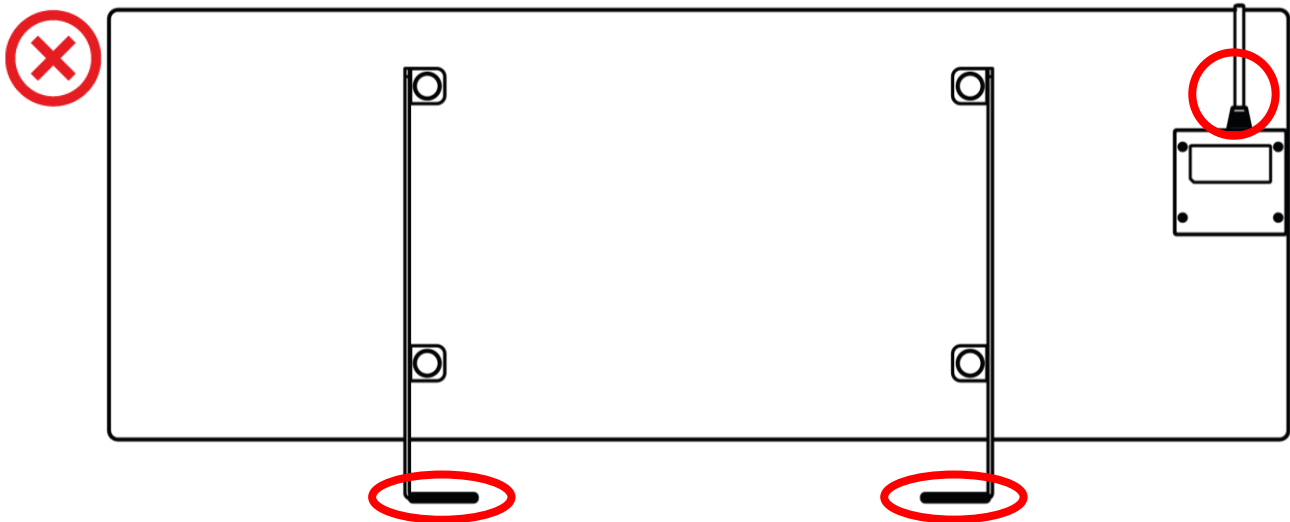
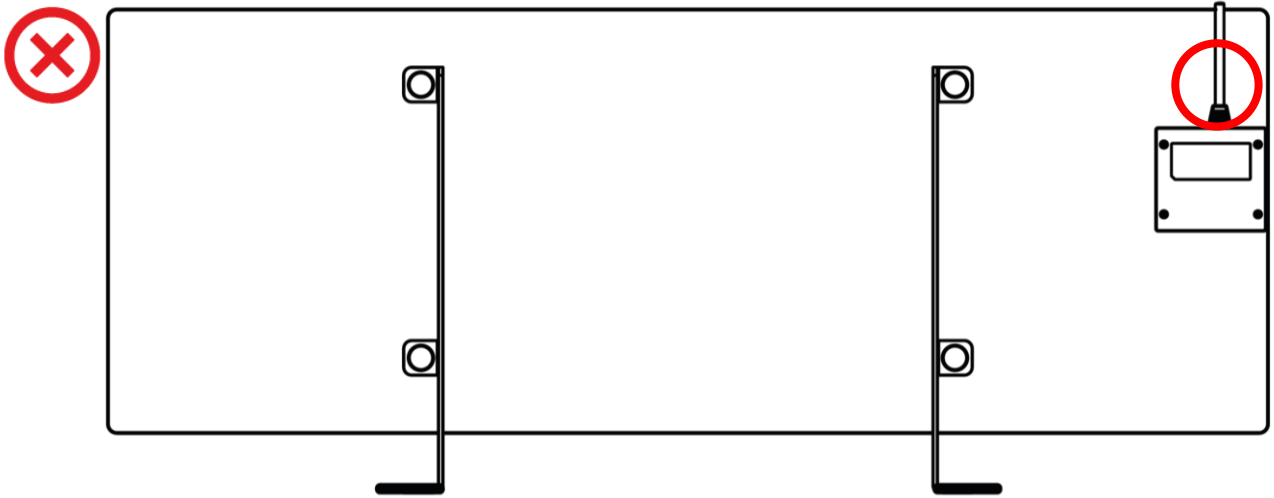

2.1.4 Horizontálna montáž na stenu (možnosť 2)

1. Vyberte orientáciu ohrievača na stene (horizontálne).
2. Pripevnite montážne konzoly na zadnú plochu panela a dodržte správnu orientáciu.

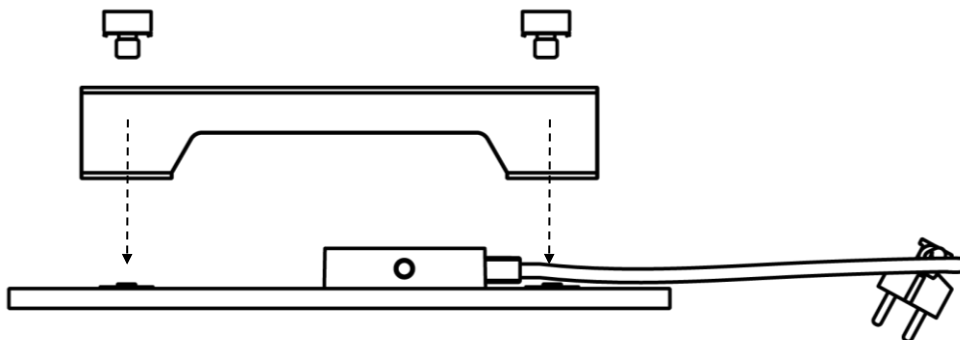
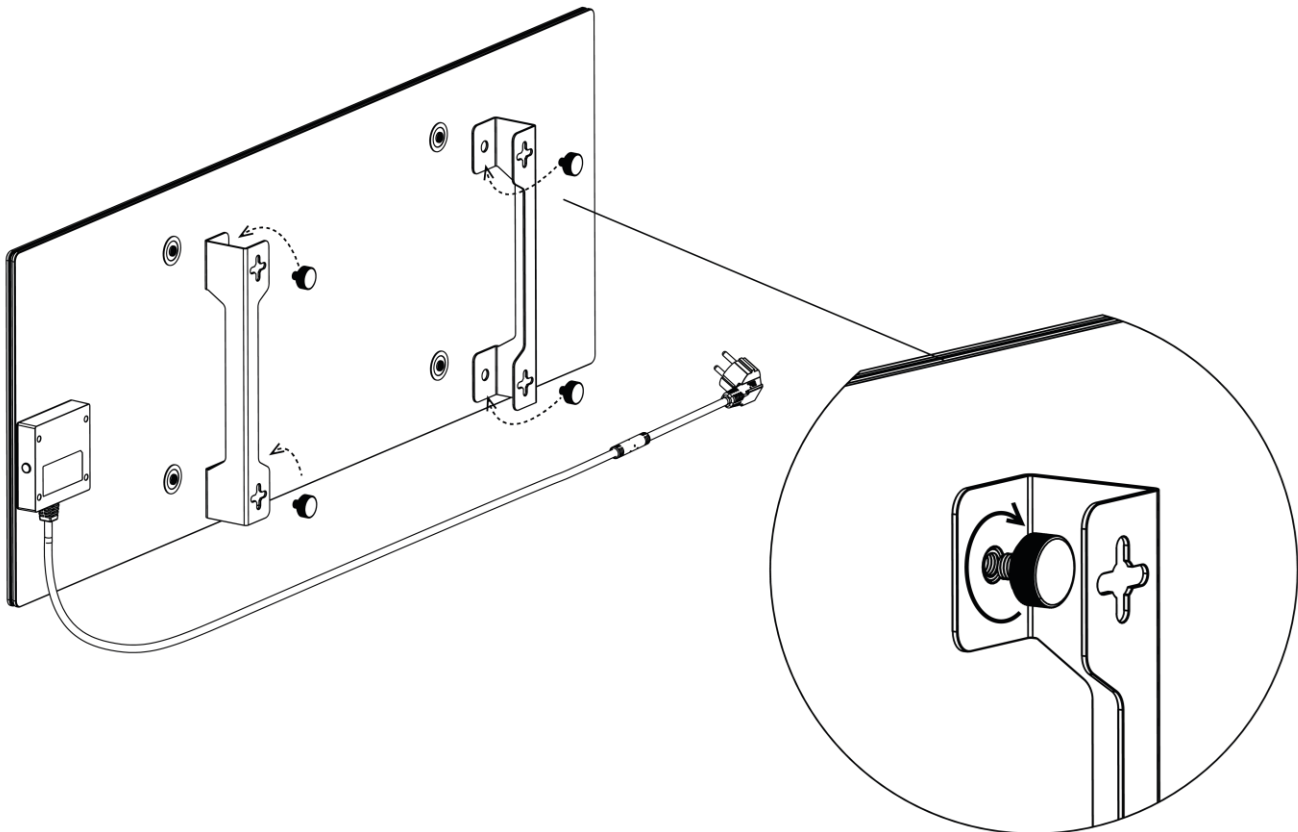

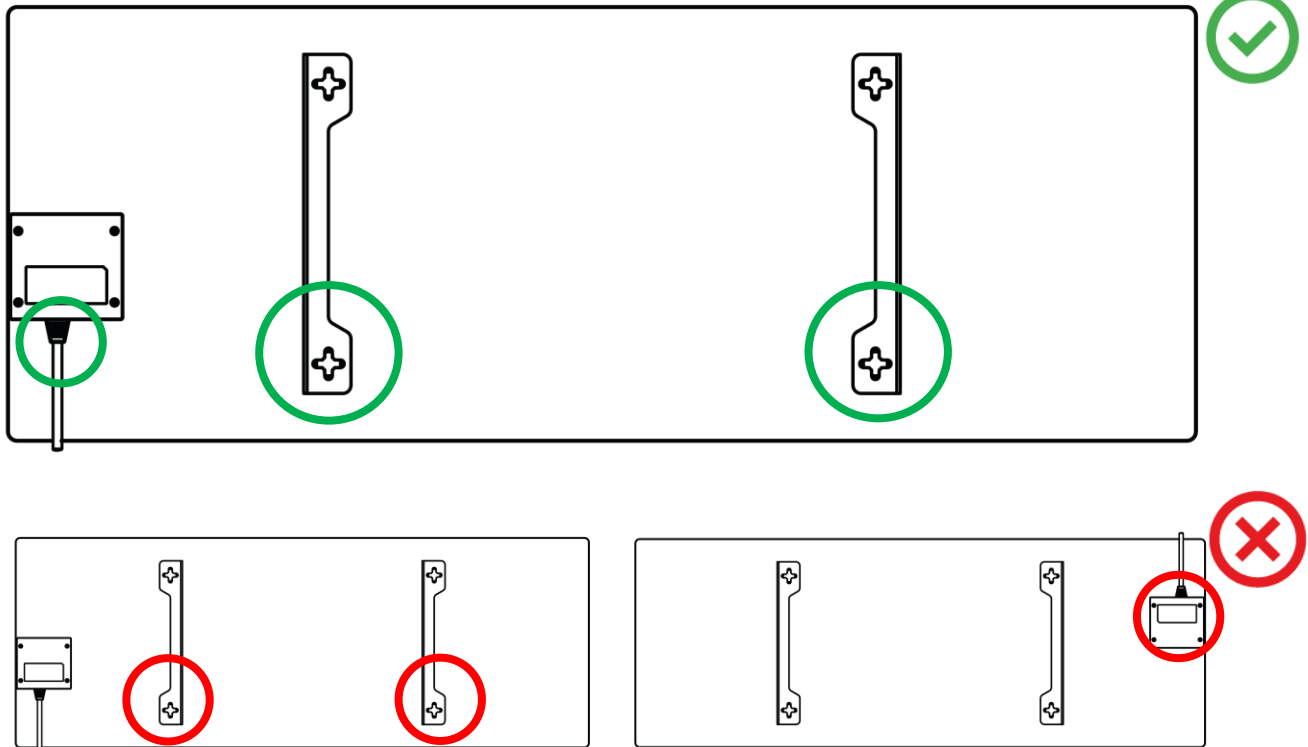

Obrázok 8 – Inštalácia držiakov

3. Pomocou dodanej špeciálnej papierovej šablóny vyvrtajte do steny 2 otvory a priskrutkujte háčiky.

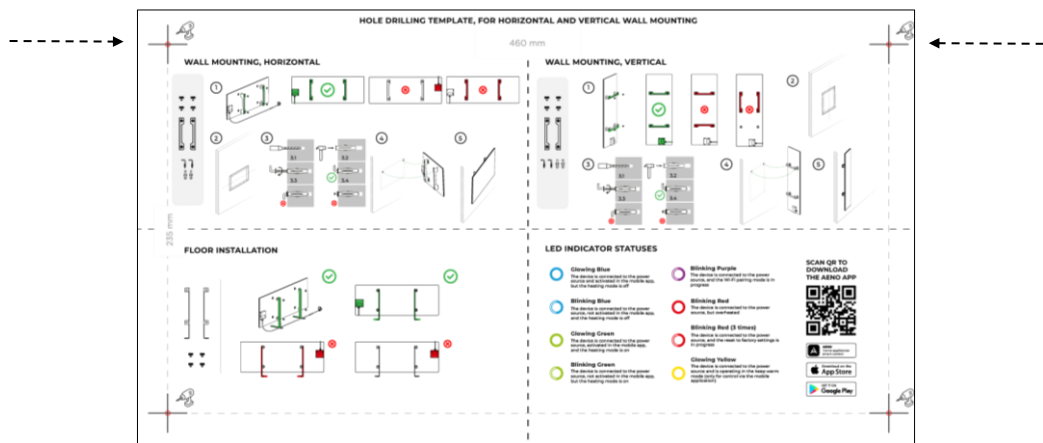

Horizontálna orientácia šablóny

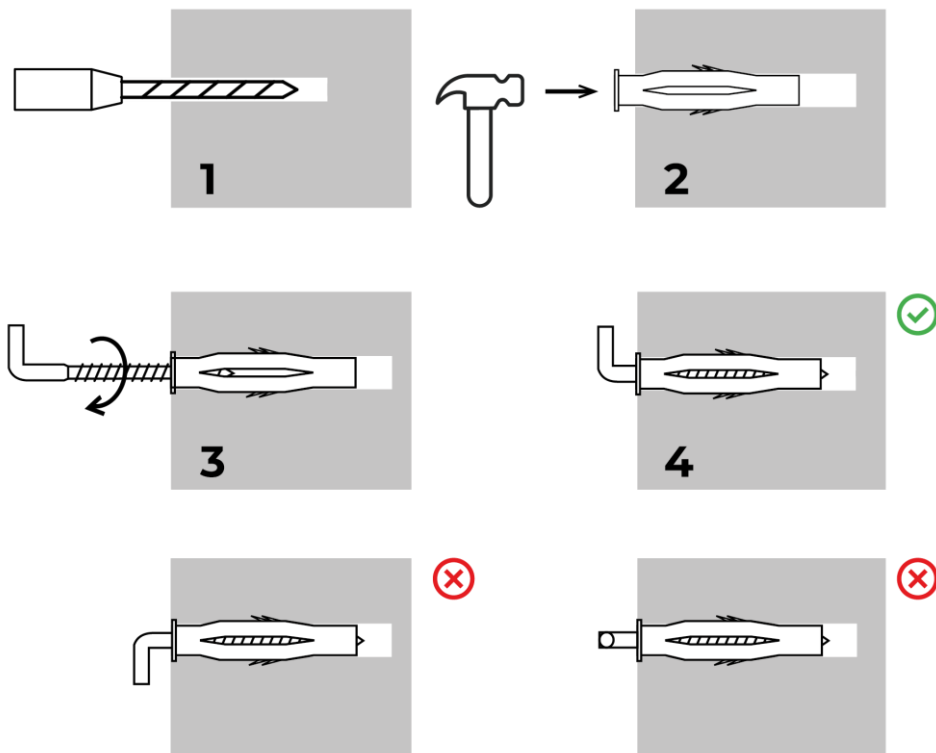

Proces skrutkovania háčikov

Obrázok 9 – Príprava steny (horizontálna inštalácia)

4. Opatrne pripevnite ohrievač k obom háčikom súčasne.

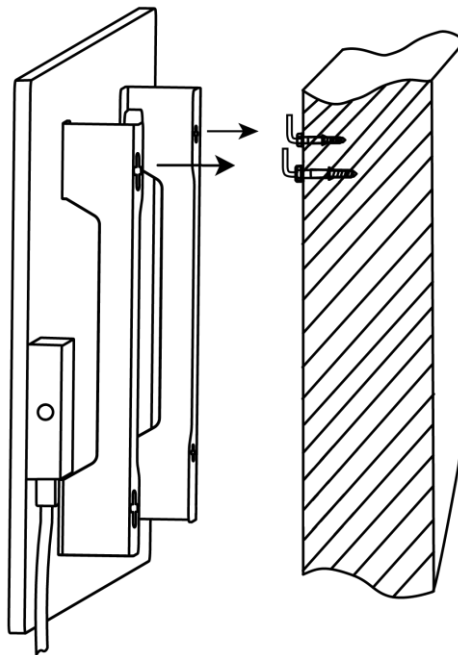

5. Skontrolujte, či boli všetky body úspešne zaistené a či je jednotka pevne zaistená.

POZNÁMKA

Počas inštalácie dbajte na to, aby boli háčiky pevne utiahnuté a orientované prísne vertikálne.

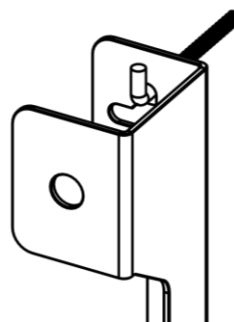
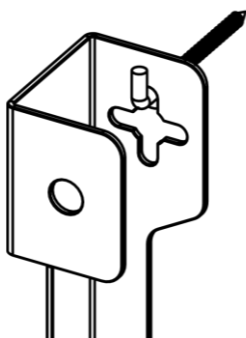

2.1.5 Vertikálna montáž na stenu (možnosť 3)

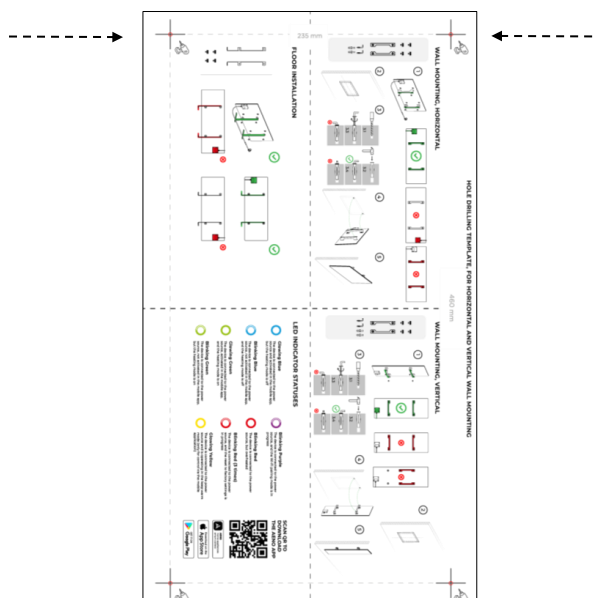

Vertikálna orientácia šablóny

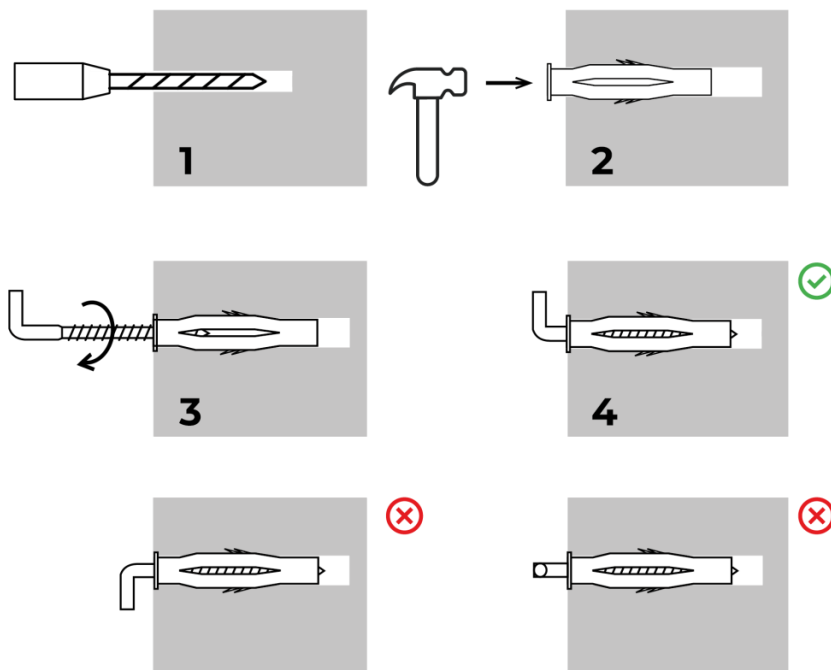

Proces skrutkovania háčikov

Obrázok 10 – Príprava steny (vertikálna inštalácia)

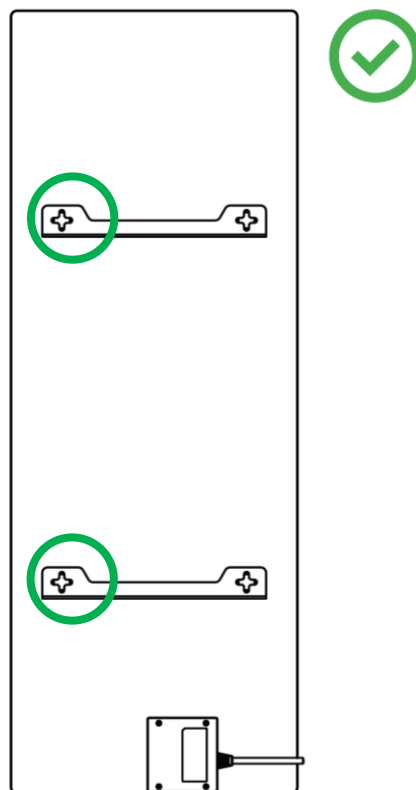

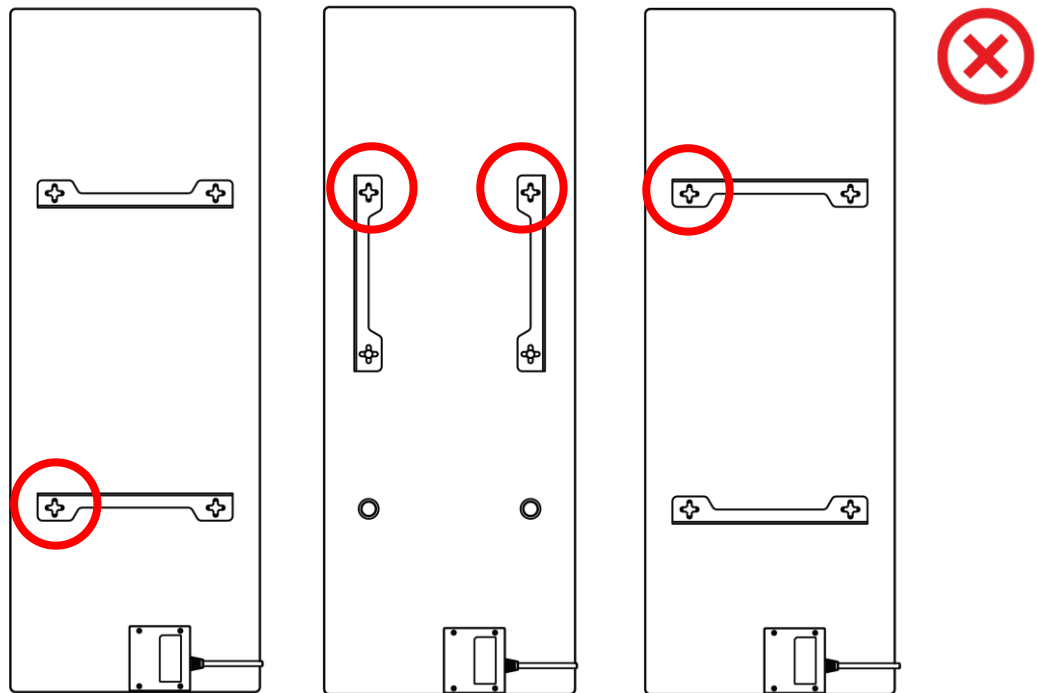

Obrázok 11 – Vertikálna inštalácia (montáž na stenu)

POZNÁMKA

Možnosť inštalácie ohrievača s ovládacou skrinkou na vrchu je prijateľná, ak je jednotka nainštalovaná v malej výške a umiestnenie elektrickej zásuvky nebráni rýchlemu odpojeniu ohrievača od napätia a/alebo neumožňuje, aby sa napájací kábel opieral o vykurovaciu dosku.

POZNÁMKA

Počas inštalácie dbajte na to, aby boli háčiky pevne utiahnuté a orientované prísne vertikálne.

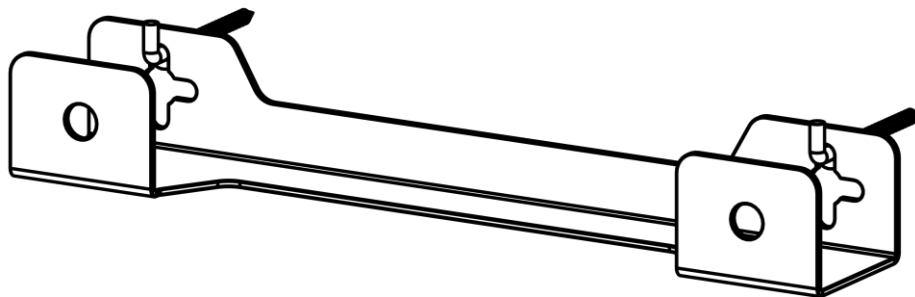

2.1.6 Montáž na stenu na 4 háčiky (dodatočné upevnenie)

Pri montáži na 4 háčiky vyvrtajte všetky 4 otvory do steny pomocou šablóny.

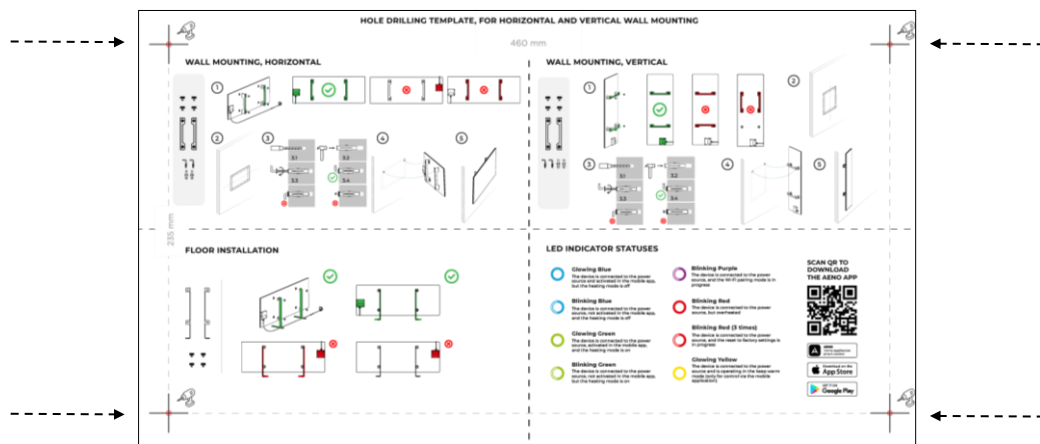

Potom postupujte podľa pokynov na montáž ohrievača, ako je opísané v bode 2.1.4 alebo 2.1.5 vyššie.

Jednotku zaveste na 4 háčiky naraz.

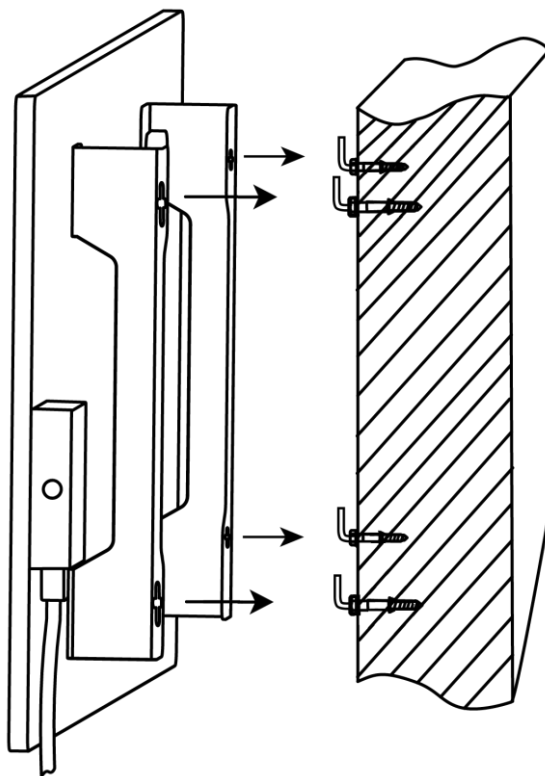

2.1.7 Možnosť skrytej montáže

Ak používateľ montuje ohrievač do steny tak, aby skryl napájací kábel alebo zabudoval jednotku do steny, rozumie nasledujúcim podmienkam a súhlasí s nimi:

- záruka výrobcu na spotrebič sa zruší;
- výrobca nenesie žiadnu zodpovednosť za akékoľvek zmeny alebo poškodenie funkcií spotrebiča;
- inštaláciu smie vykonať iba kvalifikovaný inštalatér s dostatočnými znalosťami a zručnosťami na správne a bezpečné vykonanie podomietkovej inštalácie vykurovacieho zariadenia;
- pri prerezávaní napájacieho kábla nesmie dôjsť k odpojeniu snímača teploty;

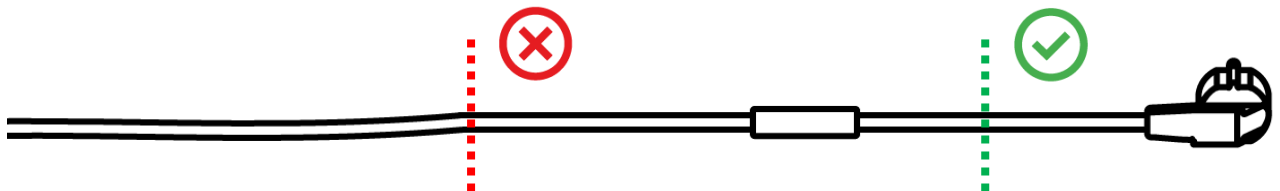

- jednotka musí byť namontovaná tak, aby mala dostatočné vetranie a aby bol snímač teploty na napájacom kábli v miestnosti a nie namontovaný v stene.

2.1.8 Montáž na strop

Ak používateľ potrebuje namontovať ohrievač na strop, rozumie a súhlasí s nasledujúcimi podmienkami:

- inštaláciu smú vykonávať len kvalifikovaní inštalatéri s dostatočnými znalosťami a zručnosťami na správnu a bezpečnú inštaláciu vykurovacieho zariadenia na strop;
- výrobca nenesie žiadnu zodpovednosť za prípadné chyby pri inštalácii, vrátane, nie však výlučne, použitia nevhodných spojovacích prvkov, ako aj za akúkoľvek stratu alebo poškodenie spôsobené nesprávnou montážou;
- napájací kábel nesmie prísť do kontaktu s vykurovacou plochou;
- jednotka musí byť namontovaná tak, aby bola zabezpečená dostatočná ventilácia a aby teplotný snímač na napájacom kábli bol umiestnený vo vnútri a nebol zapustený v strope.

Proces montáže zariadenia na strop zahŕňa nasledujúce kroky:

1. Zapnutie ohrievača (pozri bod 2.2 nižšie).

2. Aktivácia ohrievača v mobilnej aplikácii (pozri bod 2.4 nižšie).
3. Aktivujte stropný režim v nastaveniach ohrievača (pozri časť 2.4.10 nižšie).

VAROVANIE!

Nastavenie „Montáž na strop“ musí byť vždy povolené v užívateľskom účte (ovládací panel ohrievača), aby sa zabezpečila správna prevádzka zariadenia na strope.

4. Odpojenie ohrievača od napájania.
5. Montáž ohrievača na strop (tento krok by mal vykonať len kvalifikovaný inštalatér).
6. Opätovné zapnutie ohrievača.

POZNÁMKA

Ak sa z akéhokoľvek dôvodu obnoví výrobné nastavenie ohrievača, musí sa znovu aktivovať nastavenie „Montáž na strop“, pretože inak nie je možné zaručiť správnu prevádzku zariadenia.

2.2 Prvá aktivácia

Ak chcete ohrievač zapnúť, zapojte ho do elektrickej zásuvky pomocou napájacieho kábla a stlačte tlačidlo napájania (pozri tabuľku 1).

POZNÁMKA

V predvolenom nastavení bude ohrievač v režime aktivácie v mobilnej aplikácii 3 minúty po prvom zapnutí. Po uplynutí určenej doby prejde jednotka do pohotovostného režimu (vypnutie ohrevu).

Ďalším krokom je výber jedného zo spôsobov ovládania jednotky:

1. Manuálne ovládanie.
2. Dialkové ovládanie prostredníctvom mobilnej aplikácie.
3. Ovládanie prostredníctvom hlasových asistentov.

2.3 Manuálne ovládanie

2.3.1 Pokyny pre modely AGH0001S-AGH0002S

Ohrievač sa ovláda ručne pomocou jedného tlačidla umiestneného na ovládacom paneli jednotky.

1. Ak chcete zariadenie zapnúť na ohrev, stlačte a podržte tlačidlo napájania najviac 3 sekundy.
2. Ak chcete zastaviť režim ohrevu, opätovne stlačte a podržte tlačidlo napájania najviac 3 sekundy - zariadenie sa prepne do pohotovostného režimu.



POZNÁMKA

Ďalšie informácie o funkciách tlačidla napájania nájdete v tabuľke 1 vyššie. Odpojte napájací kábel zo zásuvky, aby ste ohrievač úplne vypli.

2.3.2 Pokyny pre modely AGH0003S-AGH0005S

Ohrievač sa ovláda manuálne pomocou štyroch tlačidiel na ovládacom paneli zariadenia.



1. Ak chcete zariadenie zapnúť na ohrev, stlačte a podržte tlačidlo napájania najviac 3 sekundy.
2. Ak chcete zastaviť režim ohrevu, opätovne stlačte a podržte tlačidlo napájania najviac 3 sekundy - zariadenie sa prepne do pohotovostného režimu.
3. Ak chcete nastaviť požadovanú izbovú teplotu, aktivujte režim SMART stlačením tlačidla SMART a potom pomocou tlačidiel "+" a/alebo "-" nastavte požadovanú hodnotu, ktorá sa zobrazí na displeji LED.

POZNÁMKA

Ďalšie informácie o funkciách tlačidiel nájdete v tabuľke 1 a tabuľke 3 vyššie.
Odpojte napájací kábel zo zásuvky, aby ste ohrievač úplne vypli.

2.4 Diaľkové ovládanie prostredníctvom aplikácie AENO

2.4.1 Inštalácia aplikácie

- Pripojte svoj smartfón k internetu (2,4 GHz) a stiahnite si bezplatnú mobilnú aplikáciu AENO z Google Play alebo App Store.
- Zaregistrujte si nové konto alebo sa prihláste do existujúceho konta.

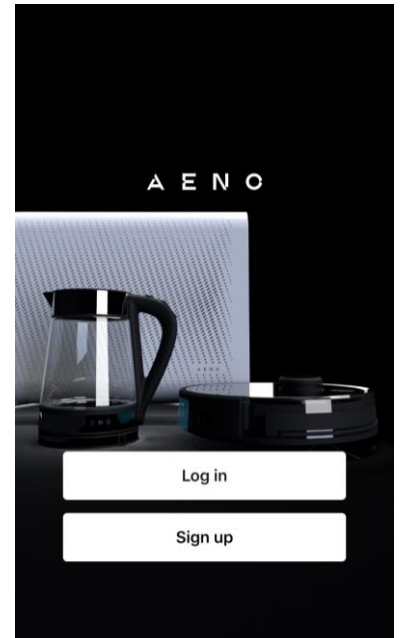

2.4.2 Registrácia nového účtu

- Spustíte aplikáciu AENO a kliknete na "Sign Up" (Registrovať).
- Prijatť podmienky používateľskej zmluvy a zásady ochrany osobných údajov.
- Vyplňte svoje autorizačné údaje:
 - vyberte krajinu svojho pobytu;
 - zadajte svoju e-mailovú adresu.
- Stlačte tlačidlo "Get verification code" (Získať potvrdzovací kód).
- Na uvedenú e-mailovú adresu bude zaslaný e-mail s kódom na potvrdenie registrácie. Tento kód zadajte do registračného okna v mobilnej aplikácii.

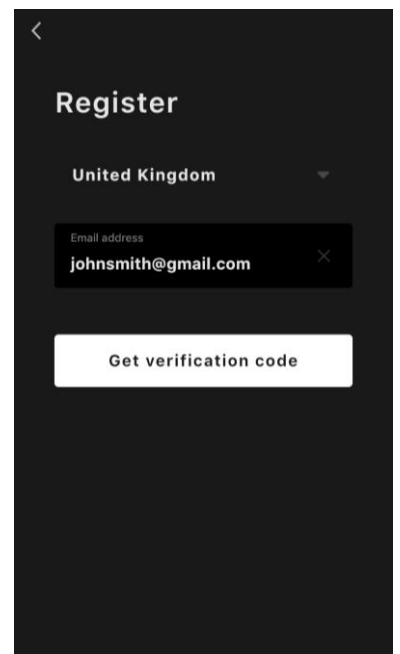
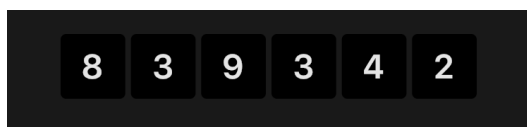

Ak vám poštou nepríde potvrdzovací kód, odporúčame vám urobiť nasledovné.

- Skontrolujte, či ste zadali správnu e-mailovú adresu.

- Ak sa e-mail nenachádza v priečinku s nevyžiadanou poštou, skontrolujte ho.
- Ak brána firewall zablokovala e-mail, skúste si zaregistrovať konto s inou e-mailovou adresou.

Ak žiadny z vyššie uvedených postupov nepomohol, kontaktujte náš tím podpory prostredníctvom kontaktného formulára na stránke **aeno.com**. Uvedte svoju e-mailovú adresu a presný čas, kedy ste sa pokúšali zaregistrovať.

- Po úspešnom zadaní potvrdzovacieho kódu nastavte heslo (6 až 20 znakov, vrátane aspoň jedného písmena a jednej číslice) a stlačte tlačidlo «Done» (Hotovo).
Potvrdenie súhlasu s prístupom k údajom. Ak tak neurobíte, niektoré údaje týkajúce sa používania výrobku nebudú k dispozícii.
- Potvrďte súhlas so zasielaním oznámení a reklám.
Ak sa odhlásite, nebudete dostávať oznámenia z aplikácie.
- Stlačte tlačidlo "Prejsť do aplikácie".

2.4.3 Prihlásenie do existujúceho konta

- Vyberte krajinu svojho pobytu.
- Zadajte svoju e-mailovú adresu.
- Zadajte svoje heslo a stlačte tlačidlo "Log in" (Prihlásiť sa).

V prípade potreby môžete obnoviť svoje heslo kliknutím na "Forgot your password?" (Zabudli ste heslo?) Na e-mailovú adresu prepojenú s účtom bude odoslaný e-mail s pokynmi na zmenu hesla.

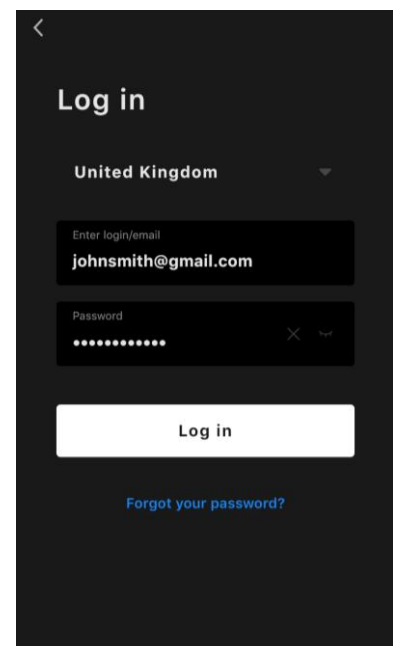

2.4.4 Proces pripojenia inteligentného ekologického ohrievača

V mobilnej aplikácii AENO je niekoľko možností aktivácie ohrievača:

- prvé pripojenie s automatickou detekciou;
- následné pripojenie v režime automatickej detekcie;
- následné pripojenie v manuálnom režime.

Prvé pripojenie s automatickou detekciou

POZNÁMKA

Tento spôsob možno použiť na aktiváciu v aplikácii po prvom pripojení ohrievača k sieti.

1. Po prihlásení do svojho konta kliknite na ikonu "+" na karte "Home" (Dom).



2. Počkajte, kým sa zobrazí ohrievač, a kliknite na tlačidlo "Add" (Pridať).

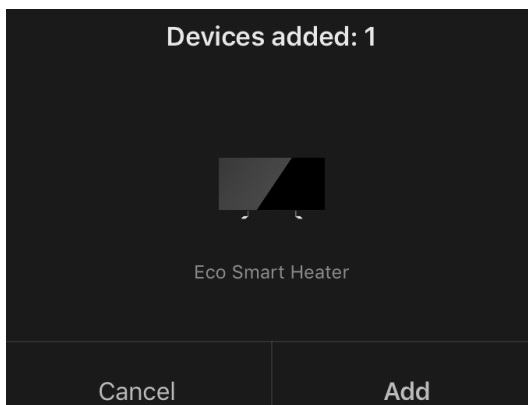

3. Zadajte heslo siete Wi-Fi, ku ktorej bude zariadenie pripojené (ak ide o sieť 2,4 GHz, môžete vybrať inú sieť).

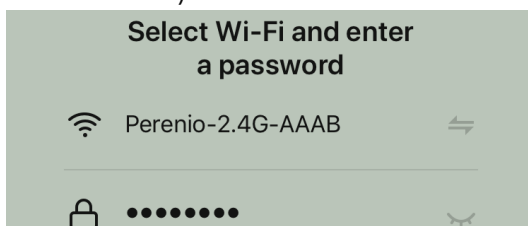

4. Počkajte, kým sa zariadenie pridá do aplikácie, a stlačte tlačidlo "Next" (Ďalej).

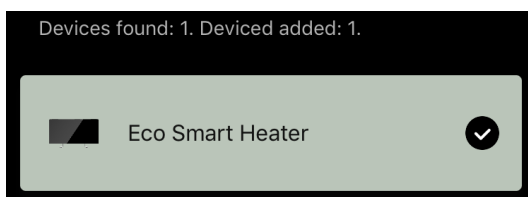

5. Zadajte požadovaný názov ohrievača a zo zoznamu vyberte miesto inštalácie. Potom stlačte tlačidlo "Done" (Hotovo).

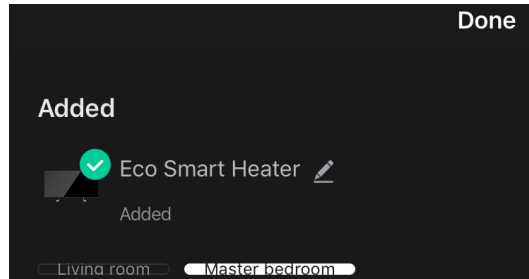

Následné pripojenie v režime automatického zisťovania

POZNÁMKA

Túto metódu možno použiť vo všetkých prípadoch, keď je ohrievač v režime párovania.

1. Po prihlásení do svojho konta kliknite na ikonu "+" na karte "Home" (Dom).



2. Vyberte kartu "Automatické vyhľadávanie" v hornej časti obrazovky.



3. Poskytnite aplikácii AENO všetky požadované prístupy.
4. Počkajte na rozpoznanie ohrievača a potom stlačte tlačidlo "Next" (Ďalej).

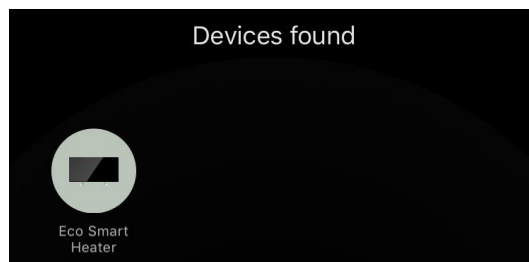

5. Zadajte heslo siete Wi-Fi, ku ktorej bude zariadenie pripojené (ak ide o sieť 2,4 GHz, môžete vybrať inú sieť).

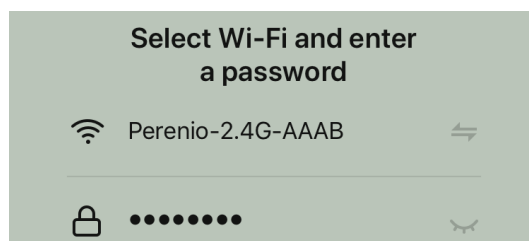

- Počkajte, kým sa zariadenie pridá do aplikácie, a stlačte tlačidlo „Next” (Ďalej).

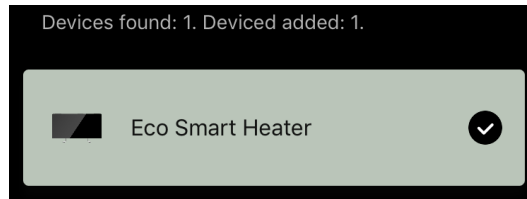

- Zadajte požadovaný názov ohrievača a zo zoznamu vyberte miesto inštalácie. Potom stlačte tlačidlo "Done" (Hotovo).

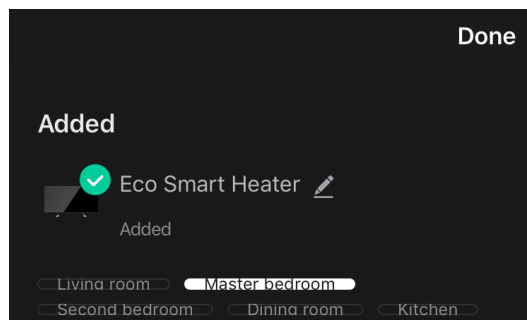

Následné pripojenie v manuálnom režime

POZNÁMKA

Túto metódu možno použiť vo všetkých prípadoch, keď je ohrievač v režime párovania a ak zariadenie nebolo automaticky rozpoznané inými metódami pripojenia.

- Po prihlásení do svojho konta kliknite na ikonu "+" na karte "Home" (Dom).



- V hornej časti obrazovky vyberte kartu "Manually" (Manuálne) a potom kategóriu "Heater" (Ohrievač).

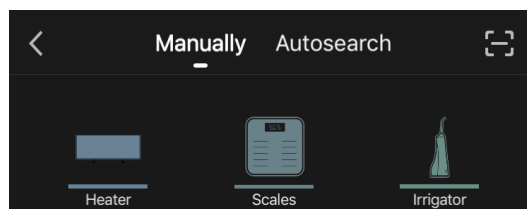

- Ohrievač zapnite jedným stlačením tlačidla napájania. Kontrolka LED svieti na zeleno.
- Potom stlačte a podržte tlačidlo napájania, kým kontrolka LED nezačne blikať na fialovo.

5. Na obrazovke s pokynmi na pripojenie potvrdte, že indikátor bliká fialovo, a stlačte tlačidlo „Next” (Ďalej).

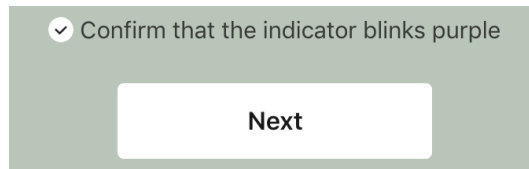

6. Počkajte, kým sa ohrievač rozpozná, a stlačte ikonu "+" vedľa jeho názvu.

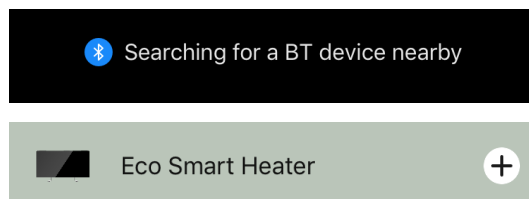

7. Zadajte heslo siete Wi-Fi, ku ktorej bude zariadenie pripojené (ak ide o sieť 2,4 GHz, môžete vybrať inú sieť).

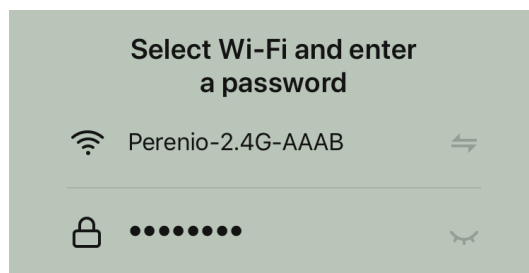

8. Počkajte, kým sa zariadenie pridá do aplikácie, a stlačte tlačidlo „Next” (Ďalej).

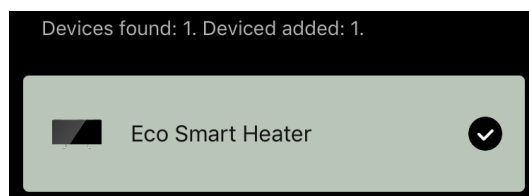

9. Zadajte požadovaný názov ohrievača a zo zoznamu vyberte miesto inštalácie. Potom stlačte tlačidlo „Done” (Hotovo).

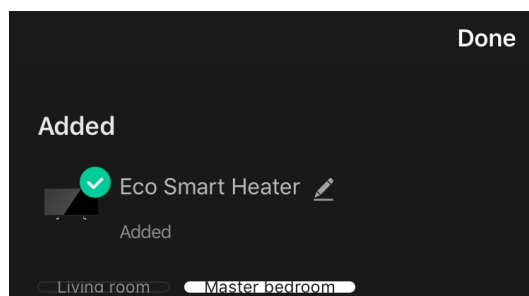

2.4.5 Ovládací panel Eco ohrievača

Ovládací panel sa zobrazí kliknutím na jeho obrázok v zozname pripojených zariadení na karte "Home" (Dom).

V ovládacom paneli môže používateľ

- zobrazí aktuálnu teplotu v miestnosti;
- nastavte požadovanú izbovú teplotu;
- zapnúť a vypnúť spotrebič a zvoliť jeho prevádzkový režim;
- nastavenie časovačov a zobrazenie štatistík spotreby energie;
- zmeniť nastavenia.

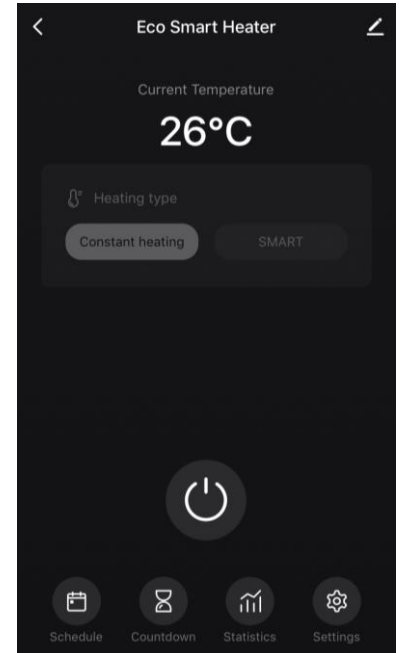

2.4.6 Výber režimu ovládania

Na ovládacom paneli ohrievača sú k dispozícii dva prevádzkové režimy:

- trvalé vykurovanie - používateľ samostatne zapína a vypína vykurovacie teleso, teplota vykurovania miestnosti nie je regulovaná;
- SMART - izbová teplota sa riadi pomocou zabudovaného snímača. Hodnota nastavená používateľom sa udržiava bez zásahu používateľa: vykurovacie teleso sa zapína alebo vypína podľa potreby.

POZNÁMKA

Predvolené nastavenie po prvom pripojení ohrievača je manuálna prevádzka.

Prevádzkový režim je možné zvoliť pri zapnutí ohrievača. Zapnúť ho možno manuálne alebo z ovládacieho panela stlačením tlačidla napájania .

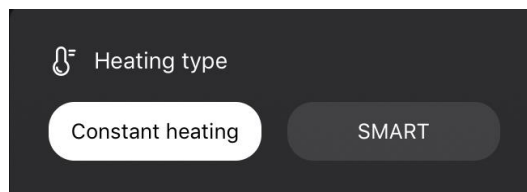

Nastavenie režimu SMART

Režim SMART umožňuje nastaviť požadovanú teplotu vykurovania miestnosti od 0 do 40 °C.



POZNÁMKA.

Ak je nastavená teplota nižšia ako aktuálna teplota v miestnosti, jednotka prejde do pohotovostného režimu - vykurovanie sa vypne.

Krok zmeny požadovanej hodnoty teploty je 1 °C.

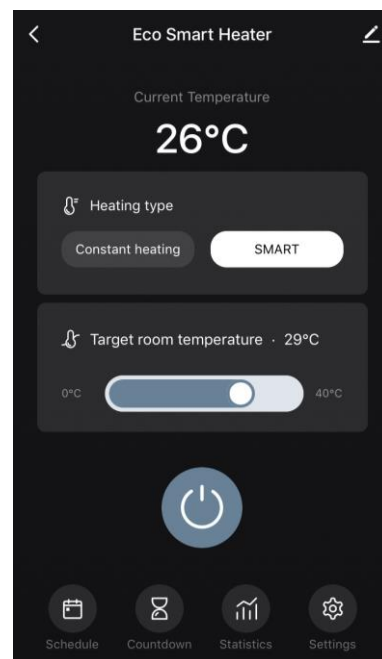

2.4.7 Vytvorenie prevádzkového plánu ohrievača

Ak chcete prevádzkovať ohrievač podľa plánu, prejdite na kartu "Schedule" (Plán) na ovládacom paneli jednotky.

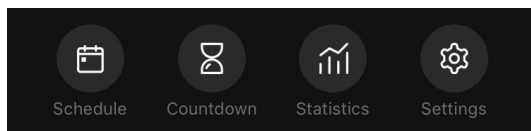

Potom kliknite na tlačidlo "Add" (Pridať).

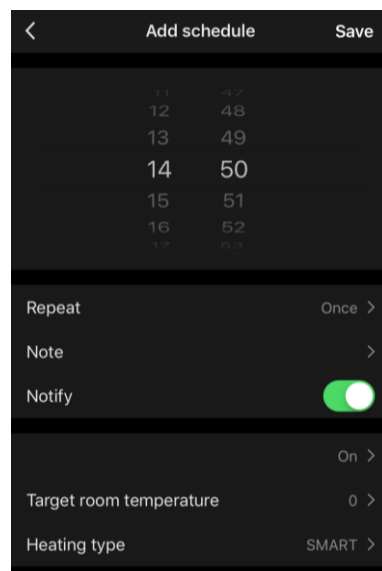
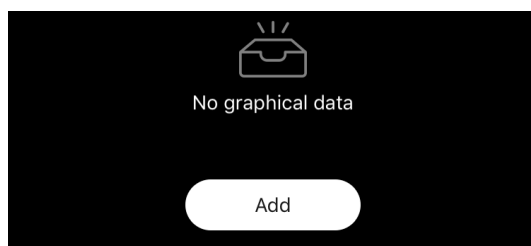

K dispozícii sú nasledujúce nastavenia grafu:

- čas spustenia,

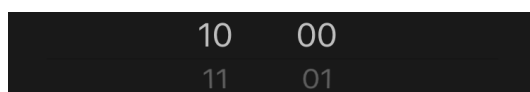

- opakovanie podľa dní v týždni,

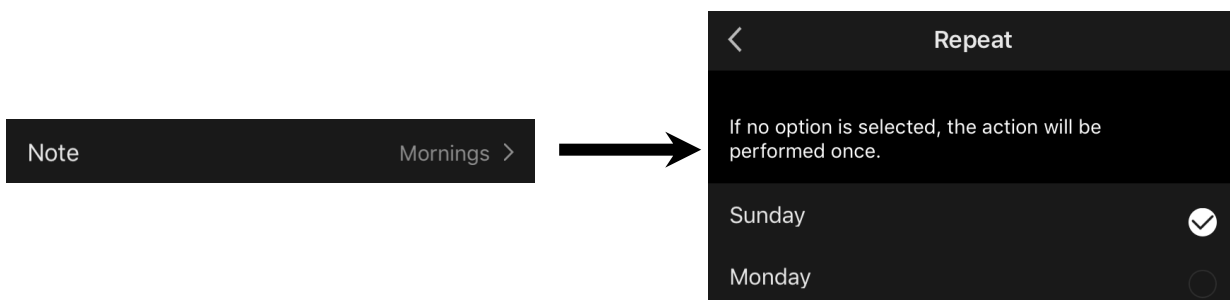

- zadajte poznámku používateľa, ktorá sa má zobrazit' v zozname plánov a oznámení push,

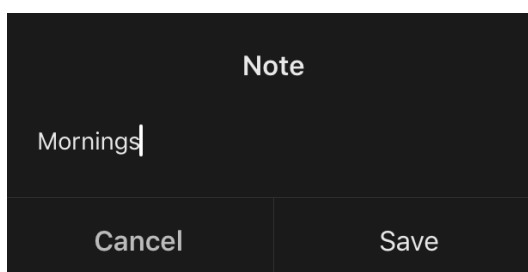

- potreba prijímať oznámenia push, keď sa táto udalosť spustí,



- akcia, ktorá sa má spustiť v čase (zapnutie alebo vypnutie ohrievača),

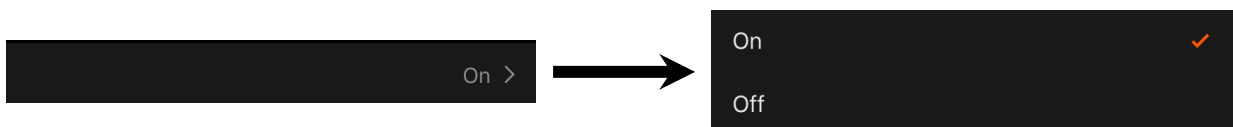

- požadovanú teplotu v miestnosti pre časový rozvrh so zapnutým ohrievačom,

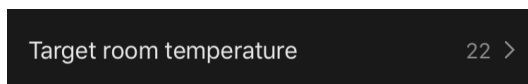

- typ vykurovania pre plán so zapnutým ohrievačom,

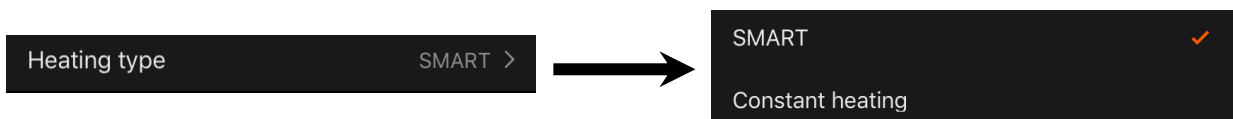

2.4.8 Nastavenie časovača odpočítavania

Časovač odpočítavania umožňuje automatické vypnutie prístroja po uplynutí stanoveného intervalu dvadsiatich štyroch (24) hodín. Časový krok je 1 hodina.

Ak chcete nastaviť časovač odpočítavania, prejdite na kartu "Timer" (Časovač) na ovládacom paneli ohrievača.

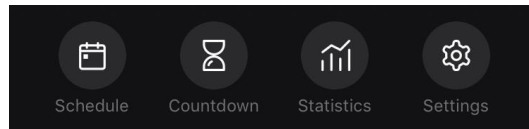

Časovač sa považuje za aktivovaný, keď sa proti časovému intervalu, po ktorom sa ohrievač vypne, umiestni zaškrtnuté políčko. Stlačením tlačidla „Done“ (Hotovo) uložte nastavenia časovača.

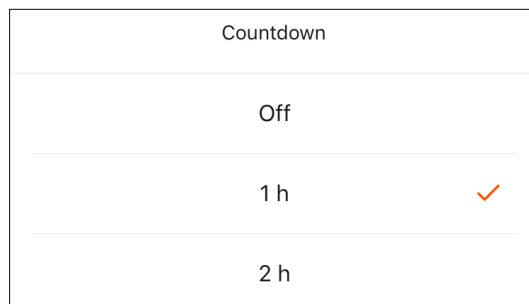

Čas vypnutia jednotky sa zobrazí na ovládacom paneli.



2.4.9 Štatistika energie a výkonu

V časti štatistiky si môžete zobrazit nasledujúce informácie:

- aktuálnu spotrebu elektrickej energie a výkon ohrievača;

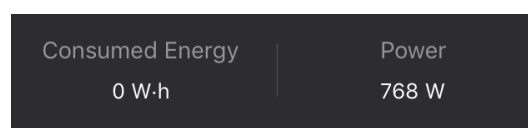

- graf štatistík energie a výkonu za daný deň alebo mesiac;

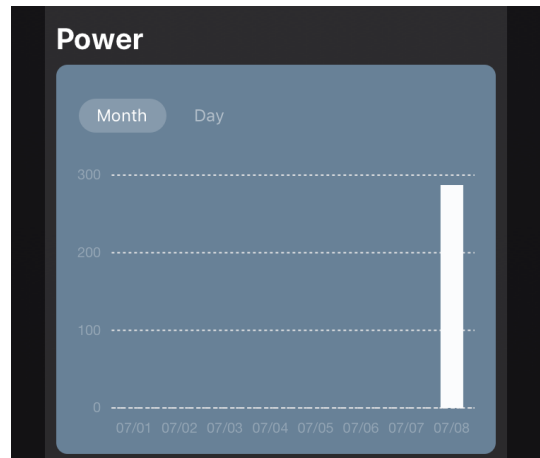
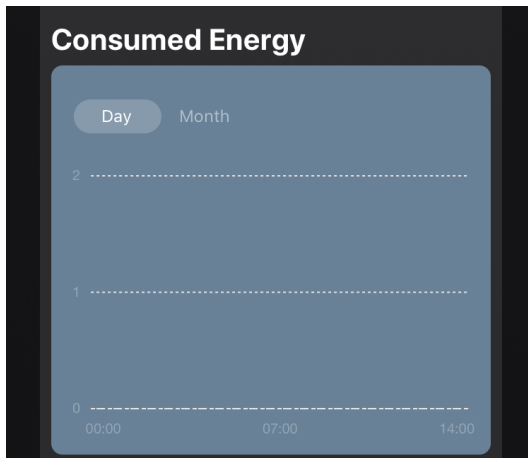

- zoznam stavov ohrievačov podľa dní s uvedením presného času.



2.4.10 Zmena nastavení

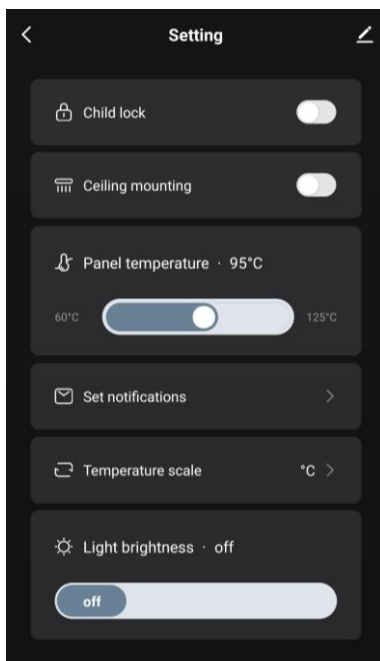

Na karte Nastavenia ovládacieho panela ohrievača môže používateľ vykonať nasledujúce činnosti:

- aktivovať detskú poistku. Pri zapnutom zámku nebude ohrievač reagovať na fyzické tlačidlá, všetko ovládanie bude prebiehať len prostredníctvom aplikácie;
- aktivovať funkciu potrebnú na inštaláciu a prevádzku ohrievača na strope;
- nastavte požadovanú teplotu ohrevu panelu;
- nastavené na prijímanie oznámení;

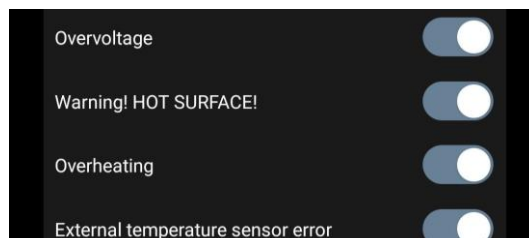

- vyberte teplotnú stupnicu;
- upravte úroveň jasnosti tlačidiel alebo ho vypnite.

2.4.11 Ďalšie nastavenia zariadenia

Ak chcete otvoriť okno Rozšírené nastavenia, kliknite na ikonu  v pravom hornom rohu ovládacieho panela zariadenia.



Na paneli rozšírených nastavení môžete vykonať nasledujúce kroky:

- zmeniť šetrič obrazovky, názov a miesto inštalácie jednotky (pomocou ikony  v riadku s názvom ohrievača);
- About the device (Informácie o zariadení): zobrazenie základných informácií o prevádzke zariadenia;
- Scenarios and automations (Scenáre a automatizácia): zobrazenie scenárov, v ktorých sa jednotka používa;
- Third-party services (Služby tretích strán): integrácia účtu so službami Alexa a Google Assistant na hlasové ovládanie zariadení;
- Notify when the device goes offline (Upozorniť, keď sa zariadenie prepne do režimu offline): aktivujte alebo deaktivujte odosielanie push oznámení;
- Shared access (Zdieľaný prístup): organizujte prístup k ovládaniu zariadenia prostredníctvom iného účtu, napr. pre členov rodiny (pozri nižšie);
- Create group (Vytvoriť skupinu): spojte zariadenia a spravujte ich ako jednu skupinu;
- Help & Support (Pomoc a podpora): získajte informácie o najčastejších problémoch a spôsoboch ich riešenia;
- Add to home screen (Pridať na domovskú obrazovku): pridanie skratky zariadenia na domovskú obrazovku smartfónu pre rýchly prístup k ovládaciemu panelu zariadenia;
- Checking the network (Skontrolovať sieť): spustenie kontroly prevádzky siete Wi-Fi, sily signálu a stavu sieťového pripojenia.

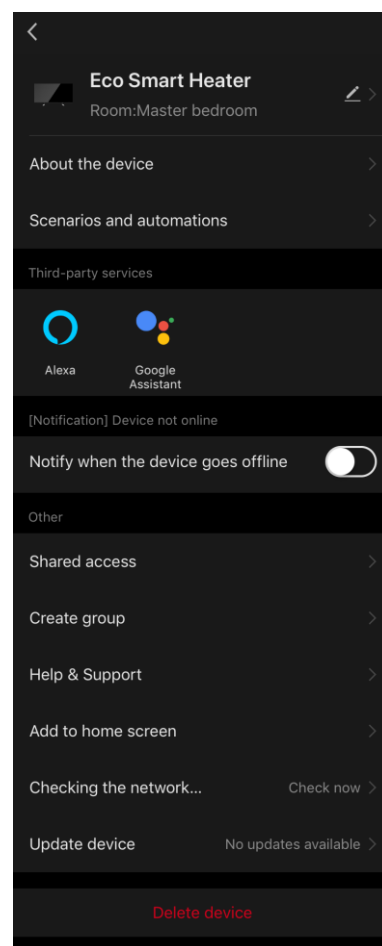

- Update device (Aktualizácia zariadenia): Skontrolujte a nainštalujte najnovšie aktualizácie pre zariadenie alebo aktivujte automatickú aktualizáciu;
- Delete device (Odstrániť zariadenie): odstránenie zariadenia z mobilnej aplikácie.

Všeobecný prístup

V mobilnej aplikácii AENO môže byť zariadenie pripojené len k jednému účtu. Používateľ však môže toto zariadenie zdieľať s inými používateľmi.

Prostredníctvom zdieľania môžu ostatní používatelia ovládať zariadenie, meniť režimy a prevádzkové nastavenia, ale nemôžu inštalovať alebo upravovať údaje zariadenia, vytvárať skripty ani odstraňovať zariadenia z aplikácie.

Ak chcete zdieľať svoje zariadenie, prejdite do ponuky Rozšírené nastavenia zariadenia a vyberte položku „Shared access“ (Zdieľaný prístup).



Kliknite na "Allow Access" (Udeliť prístup) a prejdite na "Share with the account AENO" (Zdieľať konto).

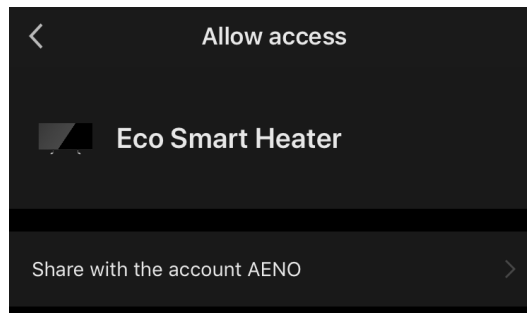
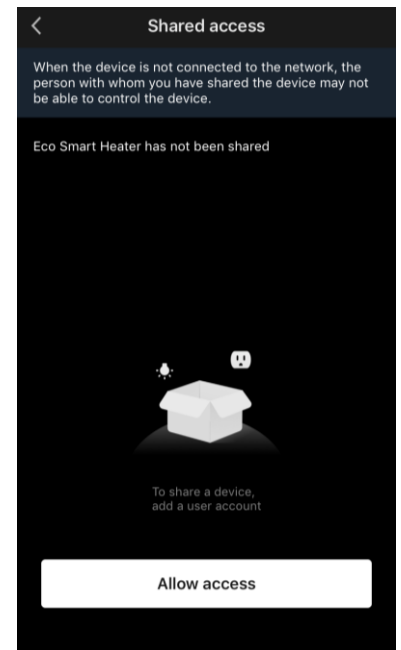

Vyberte krajinu bydliska a e-mailovú adresu používateľa, ktorá sa má zdieľať. Stlačte tlačidlo „Done“ (Hotovo).

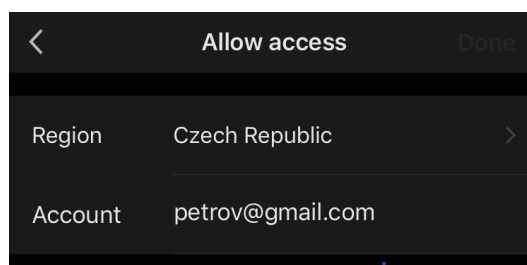

Potom v časti „Shared access“ (Zdieľaný prístup) kliknite opäť na tlačidlo “Allow Access” (Udeliť prístup) a potom na ikonu pridaného používateľa. Zobrazí sa príslušné oznámenie, že prístup bol úspešne udelený.

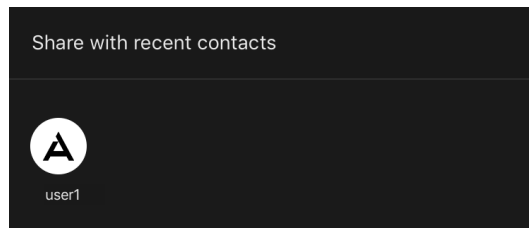

Informácie o používateľovi sa zobrazia v časti „Shared access“ (Zdieľaný prístup).

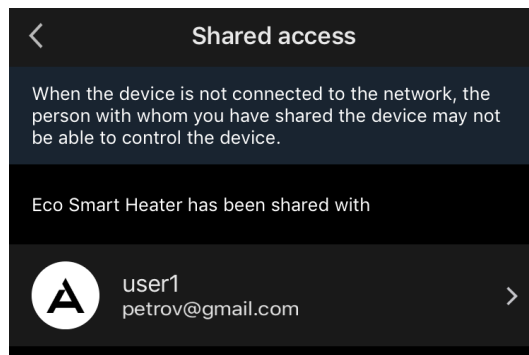

Kliknutím na riadok s pridaným účtom v tejto časti nastavíte dátum ukončenia platnosti prístupu alebo úplne zrušíte zdieľaný prístup.

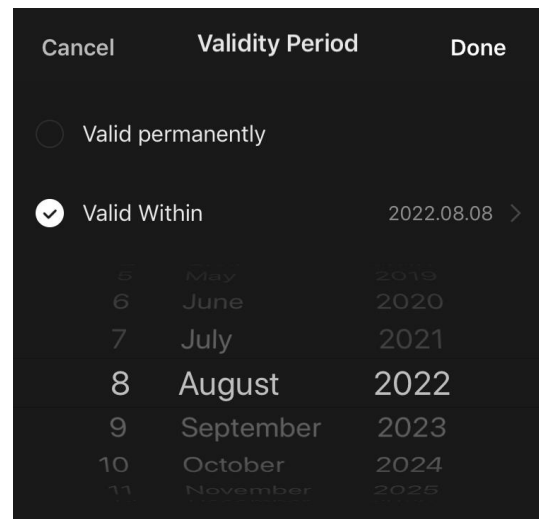
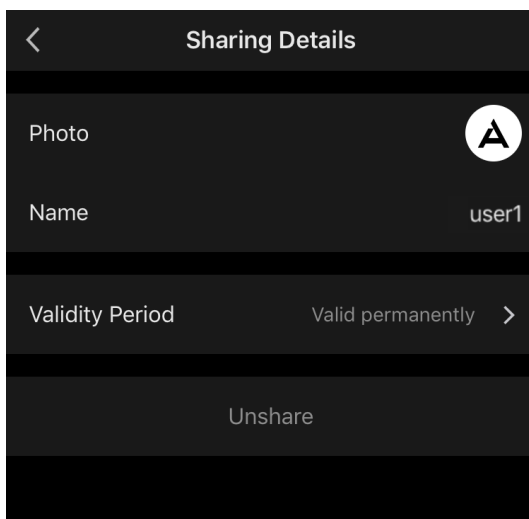

V prístupovom účte sa toto zariadenie zobrazí na karte “Home” (Dom) v časti "Povolený prístup".

Vytváranie skupín

Z aplikácie AENO možno spravovať jednotlivé zariadenia aj skupiny zariadení. Ak chcete spojiť zariadenia do skupiny, prejdite na "Create group" (Vytvoriť skupinu) a vyberte požadované ohrievače zo zoznamu ohrievačov, ktoré je možné pridať. Potom stlačte tlačidlo "Save" (Uložiť).

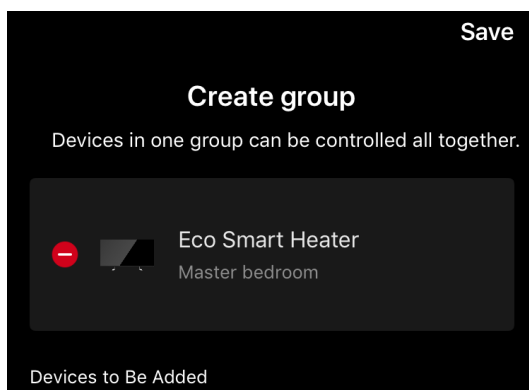

POZNÁMKA

Zoskupovať možno len zariadenia rovnakého typu.

Nastavte požadovaný názov skupiny a stlačte tlačidlo „Save“ (Uložiť).

Novovytvorená skupina sa zobrazí na karte "Home" (Dom).

POZNÁMKA

Ďalšie informácie o funkciách aplikácie AENO nájdete v príslušnej úplnej príručke, ktorá je k dispozícii na stiahnutie na stránke aeno.com.

2.4.12 Scenáre a automatizácia

Na karte "Scenarios" (Scenáre) môže používateľ vybrať podmienky pre automatizáciu a/alebo vytvoriť a ručne spustiť scenáre.

Automatizácia je udalosť, ktorá sa spúšťa automaticky a spúšťa sa vždy, keď sú splnené podmienky v nej uvedené.

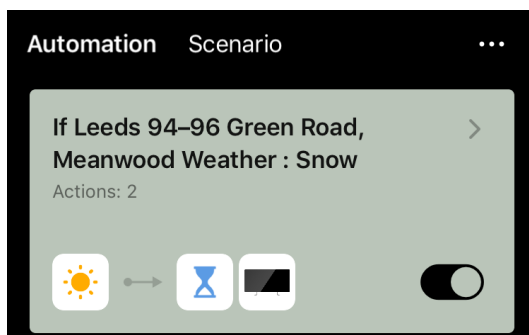

POZNÁMKA

Inými slovami, ide o automatický scenár.

Skript je udalosť, ktorá sa spúšťa ručne na žiadosť používateľa a vykoná sa raz, ak sú splnené podmienky v nej uvedené.

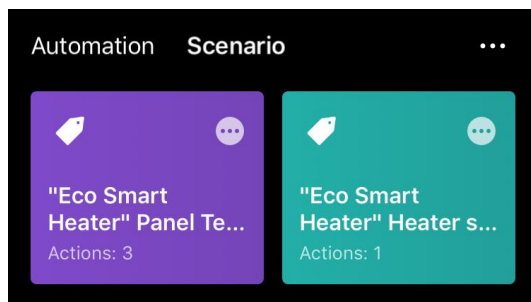

POZNÁMKA

Inými slovami, ide o ručný skript.

Automatizácia (vytvorenie automatizovaného skriptu)

- Prejdite na kartu "Scenáre" a stlačte tlačidlo "+".
- Vyberte jednu z podmienok pre spustenie automatického skriptu.

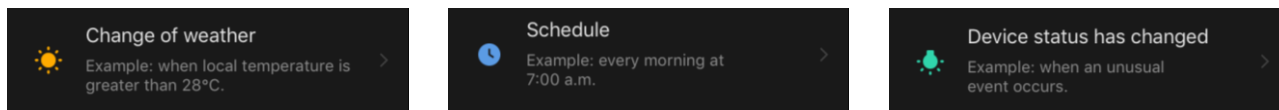

Change of weather (Poveternostné podmienky): scenár sa spustí, keď poveternostné podmienky zodpovedajú parametru zvolenému používateľom. Napríklad, keď vonku zmokne.

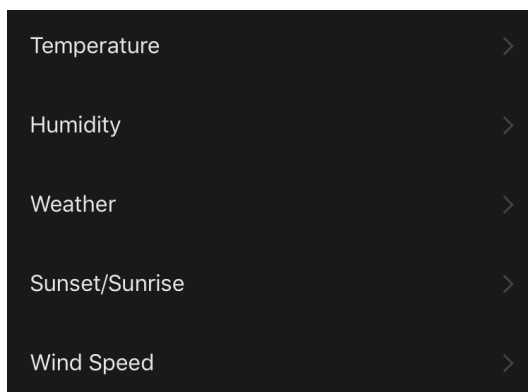

POZNÁMKA

Aby sa automatizácia spustila správne, nezabudnite zadať presnú adresu miesta, na ktorom sa majú odčítať poveternostné podmienky.

Schedule (Časový plán): scenár sa spustí v určitom čase. Tu môžete nastaviť aj dni v týždni, v ktorých sa má skript opakovať.

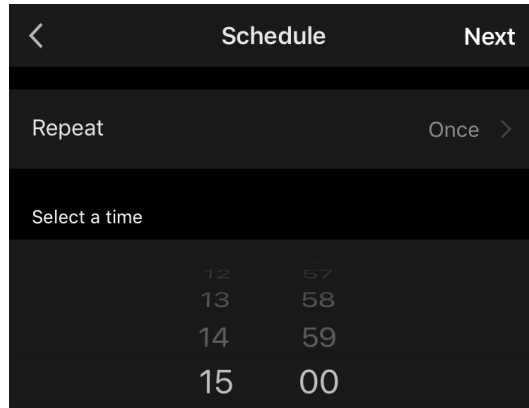

Device status (Stav zariadenia): skript sa spustí, keď nastane vybraná udalosť. Napríklad, keď teplota v miestnosti klesne na 19 °C alebo keď ohrievač prekročí limit spotreby energie nastavený používateľom.

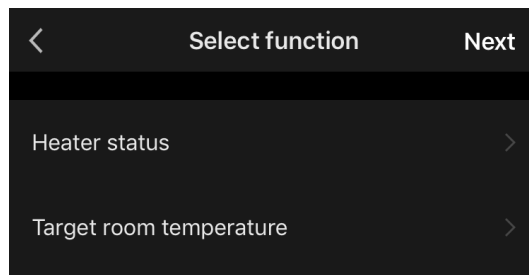

- Stlačte tlačidlo „Next” (Ďalej) v hornej časti obrazovky.



- Vyberte jednu z akcií, ktoré sa vykonajú, keď sa objaví vyššie vybraná podmienka:

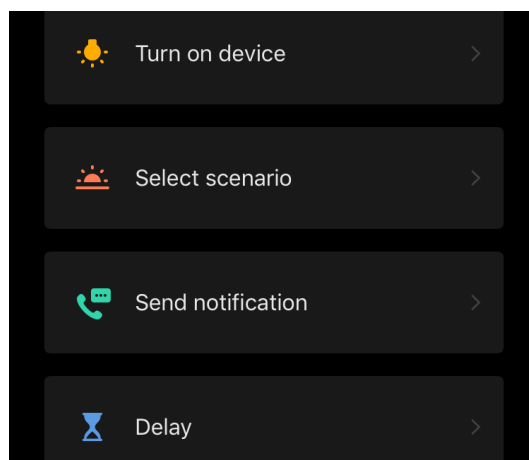

Device status (Stav zariadenia): nastane vybraná udalosť. Napríklad sa zmení typ ohrevu alebo sa teplota ohrevu panelu zvýši na 100 °C.

Select scenario (Vybrať scenár): spustí sa predtým vytvorený scenár alebo automatizácia.

Send notification (Odoslať oznámenie): používateľ dostane oznámenie prostredníctvom centra správ.

Delay (Oneskorenie): nastaví sa časové oneskorenie pred spustením ďalšej akcie. V tomto prípade sa musí po uplynutí zadaného oneskorenia pridať ďalšia akcia.

- Stlačte tlačidlo „Next” (Ďalej) v hornej časti obrazovky.
- V prípade potreby pridajte ďalšiu podmienku a/alebo akciu stlačením "+" v príslušnom bloku.

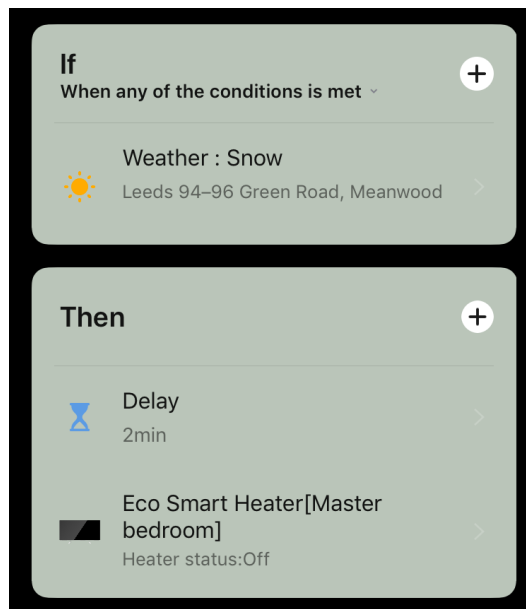

- Stlačte tlačidlo „Save” (Uložiť).
- V prípade potreby povoľte vytvorenú automatizáciu.

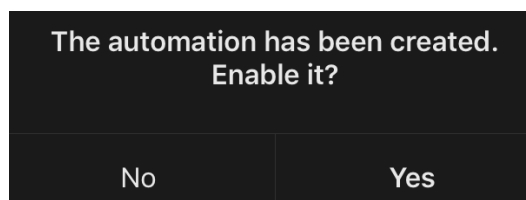

- Môžete ho aktivovať aj neskôr v časti “Automation” (Automatizácia).

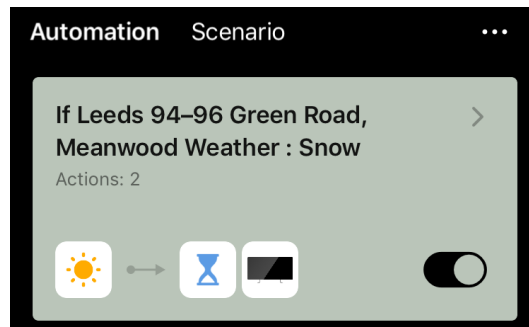

Scenár (vytvorenie manuálneho skriptu)

- Prejdite na kartu "Scenarios" (Scenáre) a stlačte tlačidlo "+".
- Vyberte podmienku "Execute scenario" (Vykonať scenár).

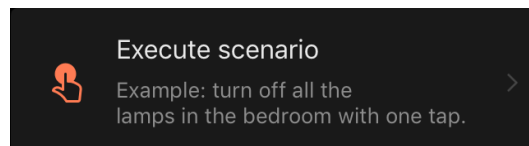

- Vyberte jednu z akcií, ktoré sa vykonajú po spustení skriptu:

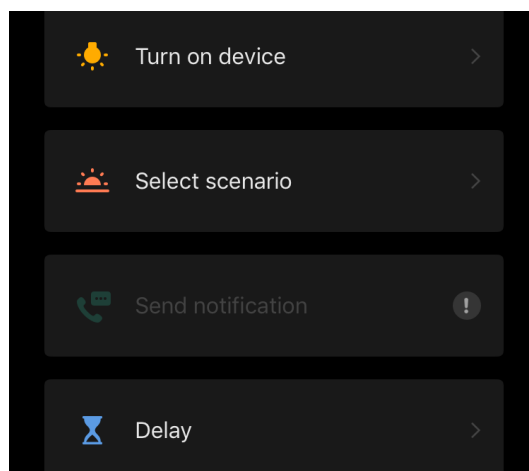

Device status (Stav zariadenia): nastane vybraná udalosť. Napríklad sa zmení typ ohrevu alebo sa teplota ohrevu panelu zvýši na 100 °C.

Select scenario (Vybrať scenár): spustí sa predtým vytvorený scenár alebo automatizácia.

Delay (Oneskorenie): nastaví sa časové oneskorenie pred spustením ďalšej akcie. V tomto prípade sa musí po uplynutí zadaného oneskorenia pridať ďalšia akcia.

- Stlačte tlačidlo „Next” (Ďalej) v hornej časti obrazovky.
- V prípade potreby pridajte ďalšiu akciu stlačením "+" v príslušnom bloku.

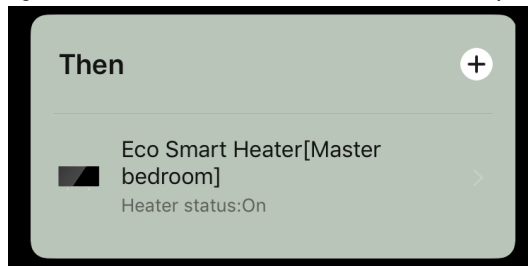

- Stlačte tlačidlo „Save” (Uložiť).
- Vytvorený scenár sa zobrazí v časti „Scenario” (Scenár).

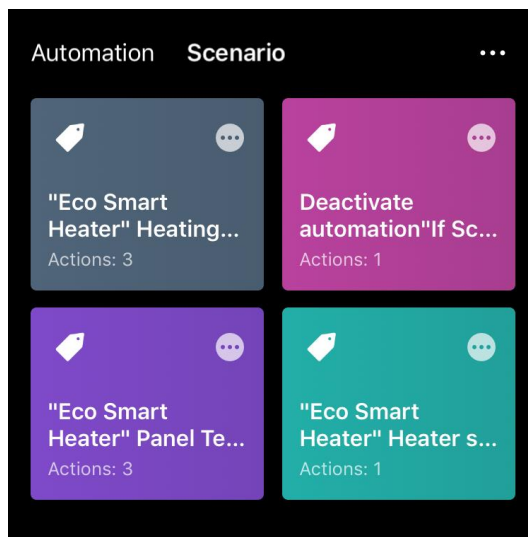

Ak chcete spustiť skript, kliknite na jeho obrázok v zozname.

Ak chcete vykonať zmeny vo vytvorenom scenári, stlačte na ňom tlačidlo "...".

2.5 Režim ochrany pred deťmi

Režim ochrany pred deťmi zahŕňa zablokovanie ovládacieho tlačidla zariadenia prostredníctvom mobilnej aplikácie.

POZNÁMKA

Tento režim je možné aktivovať len na diaľku po pripojení zariadenia k mobilnej aplikácii.

Ak je režim aktivovaný, ohrievač vydá zvukový signál pri každom stlačení tlačidla na svojom telese. Samotné tlačidlo bude uzamknuté.

Detskú poistku možno deaktivovať dvoma spôsobmi:

1. Na diaľku prostredníctvom mobilnej aplikácie AENO.
2. Manuálne stlačením tlačidla napájania 5-krát na 4 sekundy.

2.6 Tlačidlo nastavenia a deaktivácie osvetlenia

Úroveň jasů osvetlenia tlačidiel LED na riadiacej jednotke možno nastaviť prostredníctvom mobilnej aplikácie.

K dispozícii sú tieto možnosti stmievania:

Úroveň jasů	Intenzita podsvietenia
Maximálna	100%
Strední	50%
Nízka (predvolené nastavenie)	30%
Podsvietenie je vypnuté	0%

2.7 Diaľkové ovládanie prostredníctvom hlasových asistentov

Ak chcete ohrievač ovládať prostredníctvom aplikácie Google Assistant alebo Amazon Alexa, musíte ho najprv aktivovať v aplikácii AENO.

Podrobné pokyny na ovládanie ohrievača pomocou hlasových asistentov si môžete stiahnuť od príslušných výrobcov uvedených služieb.

3 Údržba a opravy

Ohrievač AENO™ si počas prevádzky nevyžaduje žiadnu špeciálnu údržbu. Napriek tomu sa v záujme udržania správneho stavu a stabilnej prevádzky spotrebiča odporúča pravidelne vykonávať nasledujúce činnosti:

- dodržiavajte pravidlá bezpečného používania spotrebiča;
- vyčistite kryt jednotky od nečistôt a prachu (aspoň raz za mesiac počas vykurovacej sezóny);
- skontrolovať aktualizácie aplikácií (pokiaľ smartfón nie je nastavený na automatickú aktualizáciu nainštalovaných aplikácií);
- opraviť mechanické poškodenie spotrebiča (v servisnom stredisku).

Ohrievač AENO™ je možné opraviť len v servisných strediskách.

V prípade záručnej opravy alebo výmeny sa obráťte na predajcu s účtenkou a zakúpeným výrobkom.

Ďalšie informácie o výmene a oprave ohrievača AENO™ kontaktujte miestneho zástupcu spoločnosti AENO™ alebo technickú podporu prostredníctvom aeno.com.

4 Záručné záväzky

Životnosť zariadenia je 3 (tri) roky. Záruka výrobcu na zariadenie je 3 (tri) roky od dátumu maloobchodného predaja. Záruka výrobcu na príslušenstvo je 3 (tri) roky od dátumu maloobchodného predaja.

Podľa právnych predpisov vašej krajiny týkajúcich sa predaja spotrebného tovaru môžete mať aj iné práva. Táto obmedzená záruka nemá vplyv na tieto práva.

Výrobca zaručuje správnu funkčnosť všetkých materiálov, komponentov a montáže výrobkov AENO™ za predpokladu, že sa počas záručnej doby dodržiavajú pravidlá prevádzky uvedené v návode na používanie zariadenia.

Na záručnú výmenu je potrebné zariadenie vrátiť predajcovi spolu s dokladom o kúpe.

Výrobok nemá žiadne nevýhody:

- zápach nového plastu alebo gumy, ktorý zariadenie vydáva počas prvých dní používania;
- zmeny farebného odtieňa, lesklosti častí zariadenia počas používania;
- hluk (nepresahujúci hygienické normy) súvisiaci s princípmi fungovania jednotlivých komponentov, t. j.:
 - o fanúšikov;
 - o vodné ventily;
 - o elektrické relé;
 - o elektrické motory;
 - o pásy;
 - o kompresory;
- hluk spôsobený prirodzeným opotrebovaním (starnutím) materiálov, a to
 - o praskanie pri ohrievaní/chladení;
 - o vízganie;
 - o drobné klepanie pohyblivých mechanizmov;
- potreba výmeny spotrebného materiálu a opotrebitelných dielov, ktoré sa znehodnotili v dôsledku bežného opotrebovania.

4.1 Servisné strediská AENO™

Zoznam miest, v ktorých je k dispozícii servis výrobcu, nájdete na stránke aeno.com.

4.2 Postup záručného servisu

Ak sa zistí, že zariadenie je poškodený alebo chybný, mali by ste sa pred uplynutím záručnej doby obrátiť na autorizované servisné stredisko a poskytnúť nasledujúce informácie:

1. Zariadenie s údajnou chybou alebo poruchou.
2. Originálny doklad o kúpe.

Ak nie je k dispozícii autorizované servisné stredisko, zákazník by sa mal obrátiť na predajcu, u ktorého bol zariadenie zakúpený.

Na záručný servis sa nevzťahuje:

- na nastavenia, úpravy, čistenie a iné údržbové práce na výrobku, ako je uvedené v tejto používateľskej príručke;
- na výmenu spotrebného materiálu (batérie, filtre, žiarovky, prachové vrecká atď.), ako je uvedené v tomto dokumente.

4.3 Obmedzenie zodpovednosti

Na výrobky s výrobnými chybami sa vzťahuje záručný servis počas záručnej doby. Záručná doba sa predlžuje o dobu trvania opravy.

Výrobky AENO™ nemajú nárok na bezplatný záručný servis, ak sa zistia nasledujúce poškodenia alebo závady

- škody spôsobené vyššou mocou, nehodami, nedbalosťou, úmyselným alebo nedbanlivým konaním alebo opomenutím kupujúceho alebo tretích strán;
- poškodenie spôsobené pôsobením iných predmetov, okrem iného vrátane vystavenia vlhkosti, vlhku, extrémnym teplotám alebo okolitým podmienkam (alebo ak sa tieto podmienky prudko zmenia), korózii, oxidácii, požitiu potravín alebo tekutín a pôsobeniu chemikálií, zvierat, hmyzu a ich produktov;
- ak bol zariadenie (príslušenstvo, súčasti) otvorený (zásah do tesnení), upravený alebo opravený inou osobou ako autorizovaným servisným strediskom alebo ak boli použité neautorizované náhradné diely;
- závady alebo poškodenia spôsobené nesprávnym používaním zariadenia, nesprávnym používaním vrátane používania v rozpore s návodom na obsluhu;
- závady spôsobené bežným opotrebovaním tovaru vrátane tašiek, puzdier, batérií alebo návodov na použitie;

- ak bolo sériové číslo (výrobná nálepka), dátum výroby alebo názov modelu na tele zariadenia odstránené, vymazané, poškodené, zmenené alebo nečitateľné akýmkoľvek spôsobom;
- v prípade nedodržania prevádzkových a montážnych podmienok opísaných v návode na obsluhu;
- praskliny a škrabance, ako aj iné chyby spôsobené prepravou, používaním alebo nedbalosťou kupujúceho;
- mechanické poškodenie spôsobené po odovzdaní zariadenia používateľovi, vrátane poškodenia ostrými predmetmi, ohnutím, rozdrvením, pádom atď;
- škody spôsobené nedodržaním noriem pre zásobovanie, telekomunikácie, kabeláž a vonkajšie faktory.

Táto obmedzená záruka je výhradnou a jedinou poskytnutou zárukou a nahrádza všetky ostatné výslovné a predpokladané záruky. Výrobca neposkytuje žiadnu výslovnú ani predpokladanú záruku nad rámec opisu uvedeného v tomto dokumente vrátane predpokladanej záruky predajnosti a vhodnosti na konkrétny účel. Použitie chybných, chybných alebo neprijateľných zariadení zostáva na rozhodnutí kupujúceho. Výrobca nezodpovedá za škody na inom majetku spôsobené akýmkoľvek chybami zariadenia, za stratu používania, stratu času, ani za žiadne osobitné, náhodné, nepriame alebo následné škody, škody a straty, vrátane, ale nie výlučne, obchodných strát, straty zisku, straty dôverných alebo iných informácií, straty alebo prerušenia podnikania v dôsledku toho, že zariadenie bol považovaný za chybný, chybný alebo nedokonalý.

POZNÁMKA

Výrobca nevyrába zariadenia pre oblasť životne dôležitých úloh. Zariadenia na podporu života zahŕňajú systémy na podporu života, zdravotnícke zariadenia, zdravotnícke pomôcky súvisiace s implantáciou, komerčnú dopravu, jadrové zariadenia alebo systémy a akékoľvek iné aplikácie, pri ktorých by zlyhanie zariadenia mohlo spôsobiť poškodenie ľudského zdravia alebo smrť, alebo poškodenie majetku.

5 Skladovanie, preprava a likvidácia

Spotrebič nie je určený na používanie v priestoroch vystavených nebezpečnému a škodlivému ovzdušiu.

Dlhodobé skladovanie je povolené len v pôvodnom obale, v tmavých, suchých, čistých, dobre vetraných a uzavretých priestoroch. Aby ste predišli poškodeniu skleneného vykurovacieho telesa, odporúčame skladovať výrobky v jednej úrovni, buď vertikálne, alebo horizontálne.

V súlade s predpismi o odpade z elektrických a elektronických zariadení (OEEZ)* sa všetky elektrické a elektronické zariadenia musia po skončení ich životnosti zbierať oddelene a nemôžu sa likvidovať spolu s netriedeným komunálnym odpadom.

Časti nepoužiteľných zariadení sa musia oddeliť a roztriediť podľa typu materiálu. Takto môže každý prispieť k opätovnému použitiu, recyklácii a iným formám zhodnotenia odpadu z elektrických a elektronických zariadení. Správny zber, recyklácia a likvidácia týchto zariadení pomôžu zabrániť potenciálnym vplyvom škodlivých látok, ktoré obsahujú, na životné prostredie a zdravie.

Ak chcete spotrebič zlikvidovať, musíte ho odovzdať na predajnom mieste alebo v miestnom stredisku zberu a recyklácie odpadu, ktoré odporúčajú štátne alebo miestne orgány. Likvidujte v súlade s platnými zákonmi a predpismi príslušnej krajiny.

Ďalšie informácie o správnej likvidácii použitého zariadenia získate od svojho dodávateľa spotrebičov, od služby na likvidáciu odpadu alebo od miestnych orgánov zodpovedných za nakladanie s odpadom.

POZNÁMKA

Pri preprave a skladovaní jednotiek sa musia dodržiavať teplotné a vlhkosťné podmienky uvedené v príslušných technických listoch v tomto dokumente.

Jednotku možno prepravovať v akomkoľvek type uzavretej prepravy (v železničných vagónoch, uzavretých vozňoch, uzavretých vyhrievaných priestoroch lietadiel atď.) v súlade s požiadavkami platných predpisov vzťahujúcich sa na krehký náklad náchylný na vlhkosť. Ohrievač a jeho príslušenstvo musia byť počas prepravy v pôvodnom obale.

Na podmienky skladovania spotrebiča v sklade dodávateľa sa vzťahujú rovnaké požiadavky platných predpisov.

* Odpad z elektrických a elektronických zariadení alebo OEEZ je použité elektrické alebo elektronické zariadenie vrátane všetkých komponentov, zostáv, spotrebného materiálu, ktoré sú súčasťou zariadenia v čase jeho vyradenia z prevádzky (vrátane dodaných batérií/akumulátorov (ak existujú), komponentov obsahujúcich ortuť atď.).

Ak potrebujete zmeniť polohu zmontovaného ohrievača, držte ho za nožičky určené na montáž na podlahu.

Spotrebič nevyhadzujte spolu s netriedeným komunálnym odpadom, pretože by to bolo škodlivé pre životné prostredie.

Ak chcete spotrebič zlikvidovať, musíte ho odnieť do miestneho recyklačného strediska.

Podrobnosti o recyklácii tohto zariadenia vám poskytne služba na likvidáciu domového odpadu.

6 Ďalšie informácie

Informácie o výrobcovi

Názov	ASBISc Enterprises PLC
Adresa je	Iapetou 1, Agios Athanasios, 4101 Limassol, Cyprus
Kontaktné údaje	Tel.: +357-25857090 asbis.com

Informácie o dovážajúcej spoločnosti

Názov	ASBIS SK spol. s r.o.
Adresa je	Tuhovská 33, 831 06 Bratislava
Kontaktné údaje	Tel.: +421-2-32165111 www.asbis.sk

Informácie o poskytovateľovi záručného servisu a organizácii na vybavovanie reklamácií

Zoznam týchto organizácií je pravidelne aktualizovaný, takže najnovšie údaje sú zverejnené na webovej stránke aeno.com v časti „Servis a záruka“.

Informácie o získaných certifikátoch a vyhláseniach o zhode

Certifikáty	Certifikát zhody TUV NORD 2207604707E/L22/87020 zo dňa 22.08.2022 Certifikát typovej skúšky č. UA.TR.130.0853-22 zo dňa 02.09.2022
Vyhlásenia	Vyhlásenie o zhode (CE) zo dňa 17.08.2022 Vyhlásenie o zhode (RoHS) zo dňa 17.08.2022 Vyhlásenie o zhode UKCA zo dňa 18.06.2022 Vyhlásenie o zhode LVD, EMC, RED č. 310820020001 z 31.08.2022 Vyhlásenie o zhode s technickými predpismi Ukrajiny zo dňa 31.08.2022
Iné	Správa TUV NORD 2207604707E/45045/TR/22

7 RIEŠENIE PROBLÉMOV

V nasledujúcej tabuľke sú uvedené typické chyby a problémy, ktoré sa vyskytujú pri pripájaní a nastavovaní ohrievača.

Tabuľka 5 – Typické chyby a riešenia

#	Problém	Možné príčiny	Riešenie
1	Ohrievač sa nezapne	Zásuvka, do ktorej je ohrievač pripojený, je bez napätia alebo je poškodená; poškodenie sieťového kábla alebo zástrčky	Skontrolujte sieťové napätie alebo sa uistite, že je zásuvka v poriadku; skontrolujte neporušenosť sieťovej zástrčky a kábla
2	Ohrievač po zapnutí nehreje	Požadovaná teplota nie je správne nastavená	Zvýšenie požadovanej teploty nad aktuálnu teplotu
3	Ohrievač nereaguje na príkazy z prílohy	Sieťové pripojenie je prerušené	Opätovné pripojenie spotrebiča a telefónu k prístupovému bodu Wi-Fi
4	Ohrievač nereaguje na stlačenie tlačidla napájania a po jeho stlačení zaznie zvukový signál	Aktivovaný režim detskej poistky	Deaktivácia režimu prostredníctvom mobilnej aplikácie alebo manuálne stlačením tlačidla napájania 5-krát počas 4 sekúnd
5	Počas prevádzky ohrievač pípa a tlačidlo napájania bliká na červeno	Naklonenie ohrievača, t. j. naklonenie roviny panela z vertikálnej polohy o viac ako 45°	Vráťte ohrievač do zvislej polohy
6	Tlačidlo napájania ohrievača bliká na červeno	Ochrana proti prehriatiu panela alebo prepätiu v sieti Chybný snímač teploty panela alebo snímač teploty miestnosti	Stlačte tlačidlo napájania 5-krát na 4 sekundy

#	Problém	Možné príčiny	Riešenie
7	Ohrievač nevyhrieva miestnosť dobre	Plocha miestnosti presahuje 30 ^m 2 alebo tepelná izolácia miestnosti nie je dostatočne vysoká	Zmena umiestnenia zariadenia alebo zlepšenie tepelnej izolácie miestnosti
8	Ohrievač spotrebuje podstatne viac ako 160 Wh	Zariadenie sa používa v manuálnom režime alebo je teplota na paneli nastavená príliš vysoko	Zapnúť režim SMART prostredníctvom mobilnej aplikácie a nastaviť teplotu panela na 60 °C
9	Prijímanie oznámení zo zariadenia o nadmernom napätí	Prepätia v napájaní	Obrátiť sa na poskytovateľa služieb alebo na kvalifikovaného elektrikára, aby odstránil problémy s elektroinštaláciou

8 Glosár

Amazon Alexa	Virtuálny asistent, ktorý dokáže počúvať hlasové príkazy používateľa a odpovedať na ne konkrétnymi správami
IoT	"Internet vecí" je sieť zariadení pripojených na internet, ktoré sú schopné zhromažďovať údaje a zdieľať údaje zo zabudovaných služieb
IP44	Stupeň ochrany, ktorý znamená, že jednotka je chránená len pred príležitostným postriekaním (malým množstvom vlhkosti). Vďaka tomu sa výrobky môžu používať predovšetkým v miestnostiach s vysokou vlhkosťou. Zariadenia s krytím IP44 nie sú vhodné na vonkajšie použitie, pretože nie sú chránené proti dažďu, snehu alebo veľkému množstvu prachu
WEEE	Odpad z elektrických a elektronických zariadení znamená použité elektrické alebo elektronické zariadenie vrátane všetkých komponentov, zostáv, spotrebného materiálu, ktoré sú súčasťou zariadenia po jeho vyradení z prevádzky (vrátane dodaných batérií/dobíjateľných batérií (ak existujú), komponentov obsahujúcich ortuť atď.)

A E N O

SEASONAL