



PowerBook G4 **15 pulgadas** **Manual del usuario**

Información sobre la configuración,
ampliación y solución de problemas
de ordenadores PowerBook G4

 Apple Computer, Inc.
© 2005 Apple Computer, Inc. Todos los derechos reservados.

Según las leyes de propiedad intelectual, este manual no puede copiarse, ni total ni parcialmente, sin el consentimiento por escrito de Apple.

El logotipo de Apple es una marca comercial de Apple Computer, Inc., registrada en EE UU y en otros países. El uso del logotipo de Apple, producido mediante el teclado (Opción-G), para propósitos comerciales y sin el previo consentimiento por escrito de Apple, puede constituir una infracción y competencia desleal contraria a las leyes.

En la realización de este manual se ha puesto el máximo cuidado para asegurar la exactitud de la información que en él aparece. Apple no se responsabiliza de los posibles errores de impresión o copia.

Apple
1 Infinite Loop
Cupertino, CA 95014-2084
408-996-1010
www.apple.com

Apple, el logotipo de Apple, AirPort, AppleTalk, Final Cut Pro, FireWire, iCal, iDVD, iLife, iMovie, iPhoto, iPod, iTunes, Mac, Macintosh, Mac OS y PowerBook son marcas comerciales de Apple Computer, Inc., registradas en EE UU y en otros países.

AirPort Express, Exposé, FileVault, Finder, el logotipo de FireWire, iSight, Safari, Spotlight, SuperDrive, Tiger y Xcode son marcas comerciales de Apple Computer, Inc.

AppleCare, Apple Store e iTunes Music Store son marcas de servicio de Apple Computer, Inc., registradas en EE UU y en otros países.

.Mac es una marca de servicio de Apple Computer, Inc.

ENERGY STAR® es una marca registrada en EE UU.

La marca y los logotipos de Bluetooth® son propiedad de Bluetooth SIG, Inc. y Apple Computer, Inc. los utiliza bajo licencia.

PowerPC es una marca comercial de International Business Machines Corporation, utilizada bajo licencia.

Los nombres de otras empresas y productos mencionados en este manual son marcas comerciales de sus respectivas empresas. La mención de productos de terceras partes tiene únicamente propósitos informativos y no constituye aprobación ni recomendación. Apple declina toda responsabilidad referente al uso o el funcionamiento de estos productos.

El producto descrito en este manual incorpora tecnología de protección de derechos de autor que aparece en algunas patentes estadounidenses y otros derechos relativos a la propiedad intelectual de Macrovision Corporation y los propietarios de otros derechos. El uso de esta tecnología requiere la autorización expresa de Macrovision Corporation y está limitado a un uso doméstico. Está prohibido invertir o desensamblar este producto.

Relación de patentes de EE UU: 4.631.603, 4.577.216, 4.819.098 y 4.907.093 con licencia limitada a la visualización.

Publicado simultáneamente en Estados Unidos y en Canadá.

Contenido

Capítulo 1	5	Introducción
	6	Cómo configurar su PowerBook
	13	Funciones básicas del PowerBook
	15	Características adicionales del PowerBook
	17	Cómo poner en reposo o apagar el PowerBook
	18	Calibración de la batería
	19	Información adicional
Capítulo 2	21	Características del PowerBook
	22	Ajuste de la pantalla
	23	Uso del adaptador de corriente
	25	Uso del trackpad
	26	Uso del teclado
	27	Uso del ratón
	27	Información acerca del Mac OS X
	28	Cómo personalizar el escritorio y ajustar las preferencias del sistema
	29	Cómo encontrar respuestas en la Ayuda Mac
	30	Utilización de aplicaciones
	30	Qué hacer si una aplicación no responde
	31	Cómo conectarse a una red
	31	Uso de Internet
	31	Cómo mantener actualizado el software del ordenador
	32	Conexión de una impresora
	34	Reproducción de discos CD y conexión de auriculares
	34	Conexión de una cámara o de otro dispositivo FireWire o USB
	34	Cómo transferir archivos a otro ordenador
Capítulo 3	37	Uso del PowerBook
	38	Uso de dispositivos USB
	41	Conexión con FireWire
	44	Cómo utilizar tarjetas PC Card
	45	Conexión a redes inalámbricas AirPort Extreme
	47	Uso de la tecnología inalámbrica Bluetooth

	49	Conexión con Ethernet (10/100/1000Base-T)
	50	Uso del módem
	51	Uso del soporte para vídeo externo (DVI, VGA y S-vídeo)
	54	Conexión de altavoces y otros dispositivos de audio
	55	Utilización de la unidad SuperDrive
	59	Acerca de la tecnología Sudden Motion Sensor
	59	Uso de la batería
	64	Seguridad del PowerBook
Capítulo 4	65	Ampliación de la memoria del PowerBook
	66	Instalación de memoria adicional
	70	Cómo comprobar que el PowerBook reconoce la nueva memoria
Capítulo 5	71	Solución de problemas
	71	Problemas que impiden trabajar con el ordenador
	73	Otros problemas
	75	Reinstalación del software que venía con el ordenador
	77	Uso de Apple Hardware Test
	78	Instalación de las herramientas Xcode
	78	Cómo localizar el número de serie del producto
Apéndice A	79	Especificaciones
Apéndice B	81	Información relativa a la seguridad, el uso y el cuidado del ordenador
	81	Instrucciones de seguridad para la configuración y el uso del ordenador
	82	Uso del PowerBook
	83	Instrucciones generales de seguridad
	84	Manipulación de la batería
	84	Cómo evitar daños en el oído
	85	Ergonomía
	86	Apple y el medio ambiente
Apéndice C	87	Conexión a Internet
	89	Recopilación de la información necesaria
	90	Introducción de la información
	90	Conexión a través de un módem de acceso telefónico
	93	Conexión a través de un módem DSL, un módem por cable o una red de área local (LAN)
	97	Configuración de la conexión inalámbrica AirPort Extreme
	101	Solución de problemas de conexión
Apéndice D	103	Las diez preguntas más frecuentes
	107	Communications Regulation Information

El PowerBook es un ordenador portátil con un extraordinario conjunto de prestaciones.

El PowerBook incluye los siguientes componentes:

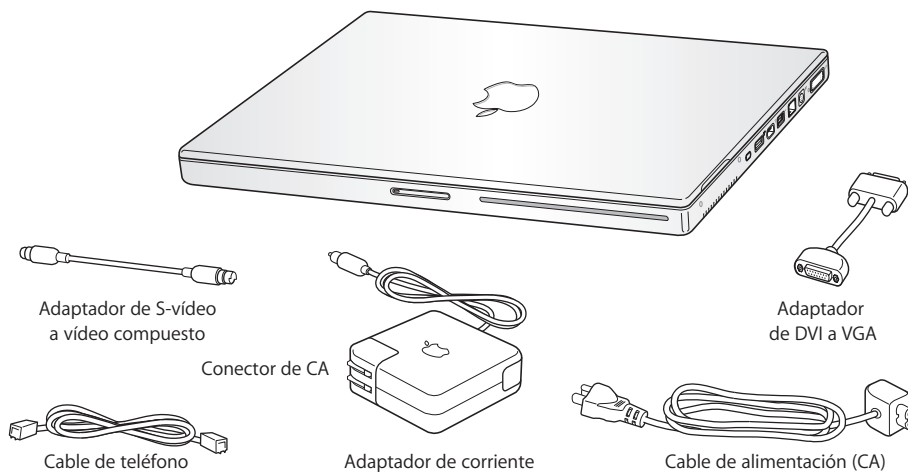

Importante: Lea detenidamente las instrucciones de instalación y seguridad (consulte "Información relativa a la seguridad, el uso y el cuidado del ordenador" en la página 81) antes de conectar el ordenador a una toma de corriente.

Cómo configurar su PowerBook

El ordenador PowerBook está diseñado para que su configuración resulte fácil y rápida, de modo que lo pueda utilizar enseguida. Las siguientes páginas le guiarán a través del proceso de configuración, que comprende las siguientes operaciones:

- Conectar el adaptador de corriente
- Conectar los cables
- Cómo encender el PowerBook
- Cómo configurar una cuenta de usuario y otros parámetros mediante el Asistente de Configuración

Paso 1: Conexión del adaptador de corriente

Si hay alguna cinta protectora alrededor del adaptador de corriente, retírela antes de configurar el PowerBook.

- Enchufe el conector de CA del adaptador de corriente a una toma de corriente y el otro conector del adaptador al puerto correspondiente del PowerBook.

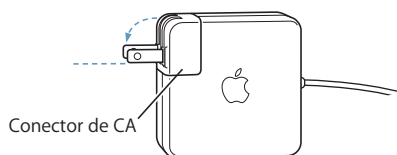

Importante: Compruebe que el conector de CA esté totalmente insertado en el adaptador de corriente y que las dos clavijas de dicho conector estén completamente desplegadas antes de enchufar el adaptador a la toma de corriente.

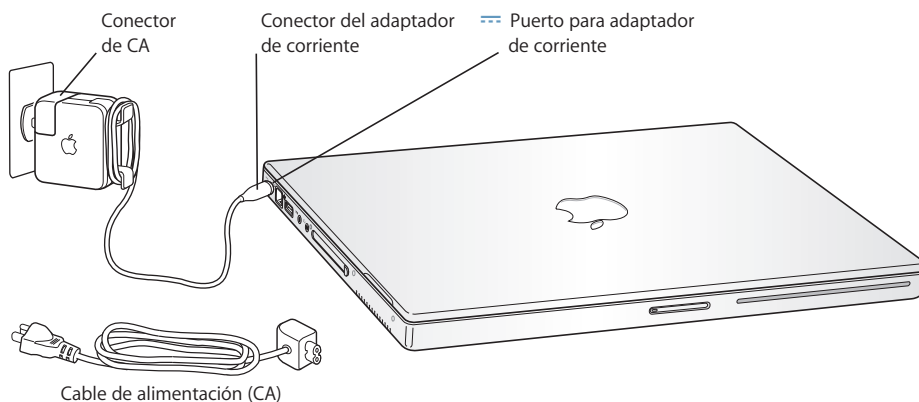

Puede utilizar el cable de CA para ampliar el alcance del adaptador de corriente. En primer lugar, tire hacia arriba del conector de CA para extraerlo del adaptador y, a continuación, conecte al adaptador el cable de CA suministrado. Enchufe el otro extremo en la toma de corriente. Consulte la ilustración de la página 23.

Paso 2: Conexión de los cables

A continuación, para la conexión a Internet, conecte el PowerBook a una línea telefónica, a un módem DSL, a un módem por cable o a una red Ethernet. Si se conecta a una red inalámbrica AirPort Extreme 802.11b u 802.11g no hace falta cableado.

Para conectarse a una línea telefónica:

- Conecte el cable telefónico de un enchufe al puerto de módem interno para establecer una conexión telefónica.

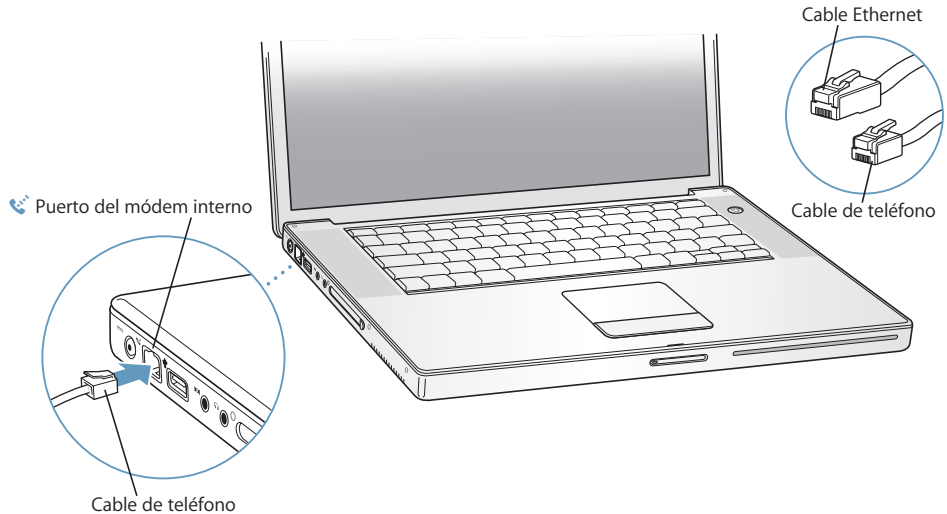

Asegúrese de que conecta el módem interno a una línea telefónica analógica, la que suele usarse en las casas.

Advertencia: No conecte el módem a una línea telefónica digital, ya que podría dañarlo. Si desconoce si su línea telefónica es digital, póngase en contacto con el proveedor del servicio telefónico.

Para obtener más información acerca del módem, consulte “Uso del módem” en la página 50. Para obtener información sobre otros tipos de conexión, consulte el apéndice C, “Conexión a Internet” en la página 87.

Para conectarse a un módem DSL o por cable, o a una red Ethernet:

- Conecte el cable al módem DSL o al módem por cable como se indica en las instrucciones del módem, o conecte el cable Ethernet al dispositivo o toma de corriente Ethernet. A continuación, conecte el otro extremo del cable al puerto Ethernet del ordenador.

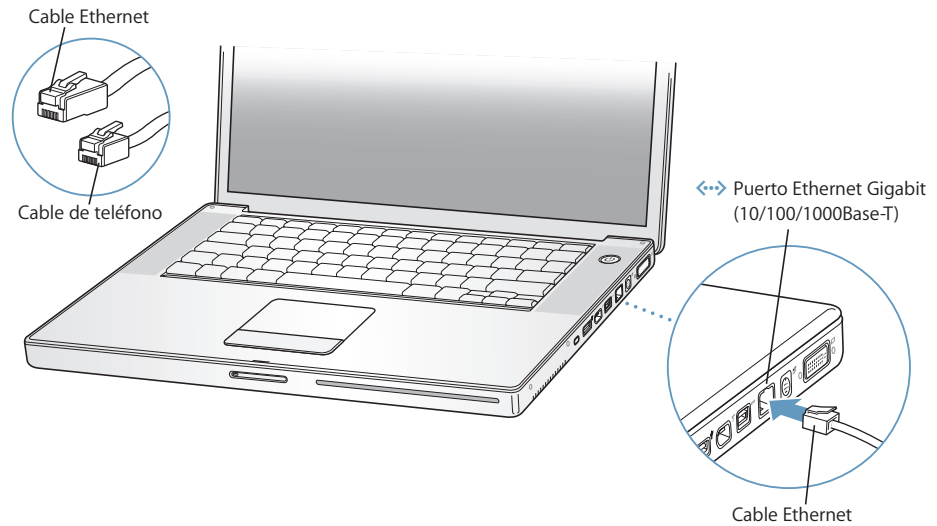

Paso 3: Cómo encender el PowerBook

- 1 Para encender el PowerBook, pulse el botón de arranque (⏻).

Cuando ponga en marcha el ordenador, el indicador de reposo debe encenderse y permanecer encendido, y debe escucharse el sonido de arranque.

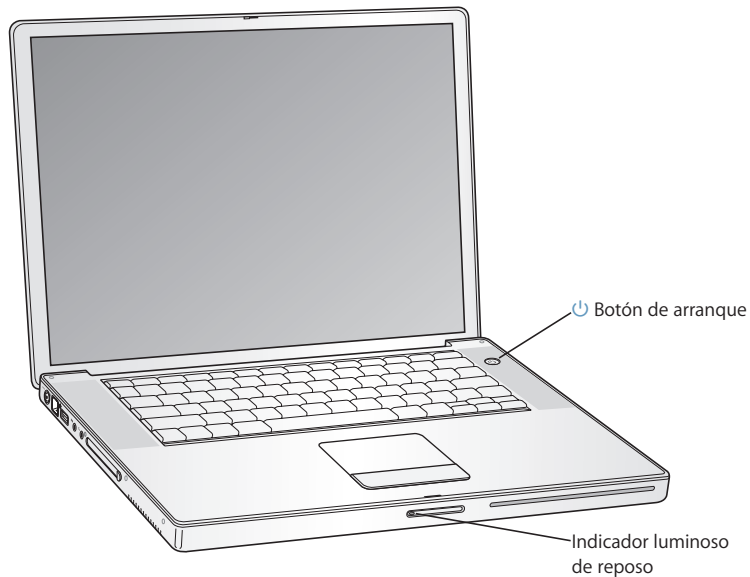

No obstante, el PowerBook tardará unos instantes en arrancar. Cuando haya arrancado, el indicador de reposo se apagará y el Asistente de Configuración se abrirá automáticamente.

Nota: Para encender el PowerBook, pulse el botón de arranque (⏻) brevemente y una sola vez (hasta 1 segundo). No lo mantenga pulsado ni pulse el botón de arranque después de escuchar el sonido de arranque o el ordenador se apagará de nuevo.

2 Puede utilizar el trackpad del PowerBook para seleccionar y desplazar elementos en la pantalla, del mismo modo que utiliza el ratón con un ordenador de sobremesa.

- Para mover el puntero por la pantalla, deslice el dedo índice sobre el trackpad.

Importante: Utilice un solo dedo para mover el puntero con el trackpad. El trackpad está diseñado para permitir el desplazamiento cuando se utilicen dos dedos juntos y la opción de desplazamiento esté activada. Si desea obtener más información al respecto, consulte el apartado “Uso del trackpad” en la página 25.

- Para seleccionar, hacer clic o doble clic en un ítem de la pantalla, pulse el botón del trackpad.

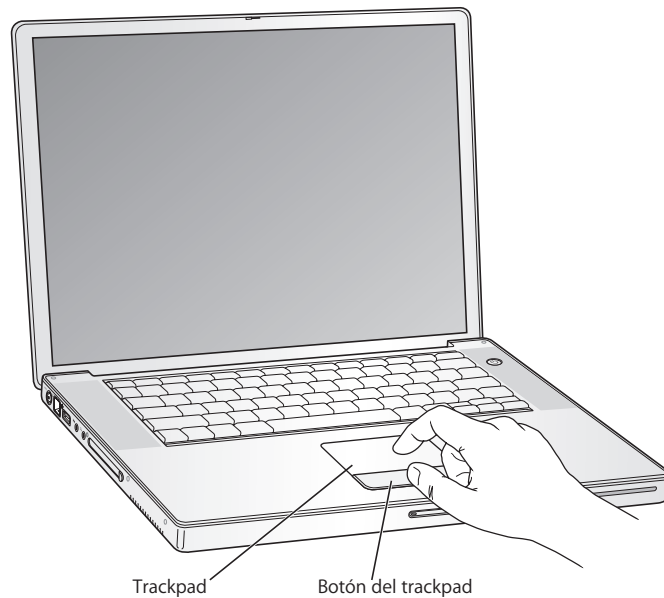

Problemas al encender el ordenador

No ocurre nada al pulsar el botón de arranque (⏻).

- Es posible que se haya agotado la batería. Asegúrese de que el adaptador de corriente está conectado firmemente tanto en el ordenador como en la fuente de alimentación. Al enchufar el conector al ordenador, aparecerá una luz en el mismo.
- Si el ordenador sigue sin arrancar, consulte “Problemas que impiden trabajar con el ordenador” en la página 71.

Aparece el icono de un disco o una carpeta con un signo de interrogación parpadeante.

- Normalmente, este icono significa que el ordenador no encuentra el software de sistema en el disco rígido o en otro disco conectado al ordenador. Reinicie el ordenador. Mantenga pulsado el botón de arranque (⏻) durante 4 o 5 segundos hasta que se apague el ordenador. A continuación, pulse de nuevo el botón de arranque. Si no soluciona el problema, es posible que deba volver a instalar el software del sistema. Consulte “Reinstalación del software que venía con el ordenador” en la página 75.

Paso 4: Configuración mediante el Asistente de Configuración

La primera vez que encienda el ordenador, se abrirá el Asistente de Configuración. El Asistente de Configuración le ayuda a introducir la información de Internet y de correo electrónico necesaria para crear un usuario en su ordenador.

Si ya tenía un ordenador Mac, el Asistente de Configuración puede ayudarle a transferir automáticamente sus archivos, aplicaciones y otros datos desde su Mac antiguo a su nuevo PowerBook.

Para realizar la transferencia, realice las siguientes comprobaciones:

- El otro Mac está equipado con un puerto FireWire integrado y es compatible con la modalidad de disco de destino FireWire.
- El otro Mac tiene instalada la versión 10.4 o posterior del Mac OS X.
- Dispone de un cable FireWire estándar de 6 a 6 patillas.

El Asistente de Configuración le guiará a través del proceso de transferencia de datos (sólo debe seguir las instrucciones que irán apareciendo en pantalla). La transferencia de datos al PowerBook no tiene ningún efecto sobre los datos almacenados en el otro ordenador. (En caso de que haya creado particiones en el nuevo PowerBook, todos los datos de su anterior Mac se transfieren a una de las particiones.)

Con el Asistente de Configuración, puede transferir:

- Las cuentas de usuario (con las preferencias y el correo electrónico correspondientes);
- Los ajustes de red, de forma que su nuevo PowerBook esté automáticamente configurado para trabajar con la misma configuración de red que su anterior Mac;
- Los archivos y las carpetas de su disco rígido y de las particiones, para poder acceder fácilmente a los archivos y las carpetas que usaba en su antiguo Mac.
- La carpeta Aplicaciones, para que la mayor parte de las aplicaciones que solía utilizar en su anterior Mac se encuentren también disponibles en su nuevo PowerBook. (Es probable que tenga que volver a instalar algunas de las aplicaciones que transfiera.)

Importante: Cuando vaya a transferir aplicaciones, procure no reemplazar las versiones más recientes de las aplicaciones ya instaladas en el PowerBook.

Si no tiene intención de mantener ni de seguir utilizando su antiguo Mac, es probable que desee retirar la autorización de su antiguo ordenador para reproducir música o archivos de texto hablado adquiridos en la tienda de música iTunes Music Store. La retirada de la autorización de un ordenador evita que otra persona pueda reproducir las canciones o audiolibros que usted haya adquirido y permite el uso de una autorización más (sólo puede tener cinco ordenadores autorizados con una misma cuenta de iTunes).

Si no utiliza el Asistente de Configuración para transferir sus datos la primera vez que arranca su ordenador, puede hacerlo más adelante con el Asistente de Migración. Para hacerlo, vaya a la carpeta Aplicaciones, abra la carpeta Utilidades y haga doble clic en Asistente de Migración.

Nota: Si ha utilizado el Asistente de Configuración para transferir datos desde su anterior Macintosh y desea volver a utilizar el Asistente de Migración para transferir de nuevo información, asegúrese de que FileVault esté desactivado en su Mac antiguo. Para desactivar FileVault, abra el panel Seguridad de Preferencias del Sistema y haga clic en "Desactivar FileVault". Siga las instrucciones que aparecen en pantalla.

El Asistente de Configuración también le puede guiar a través de los pasos necesarios para configurar la conexión a Internet en su ordenador. Si es usted un usuario doméstico, para acceder a Internet necesitará una cuenta con un proveedor de acceso a Internet, ya sea de pago o gratuita. Si ya posee una cuenta de Internet, consulte el apéndice C, "Conexión a Internet" en la página 87 para saber qué información deberá introducir para configurar el acceso.

¡Enhorabuena! ¡ya puede disfrutar de su ordenador!

Funciones básicas del PowerBook

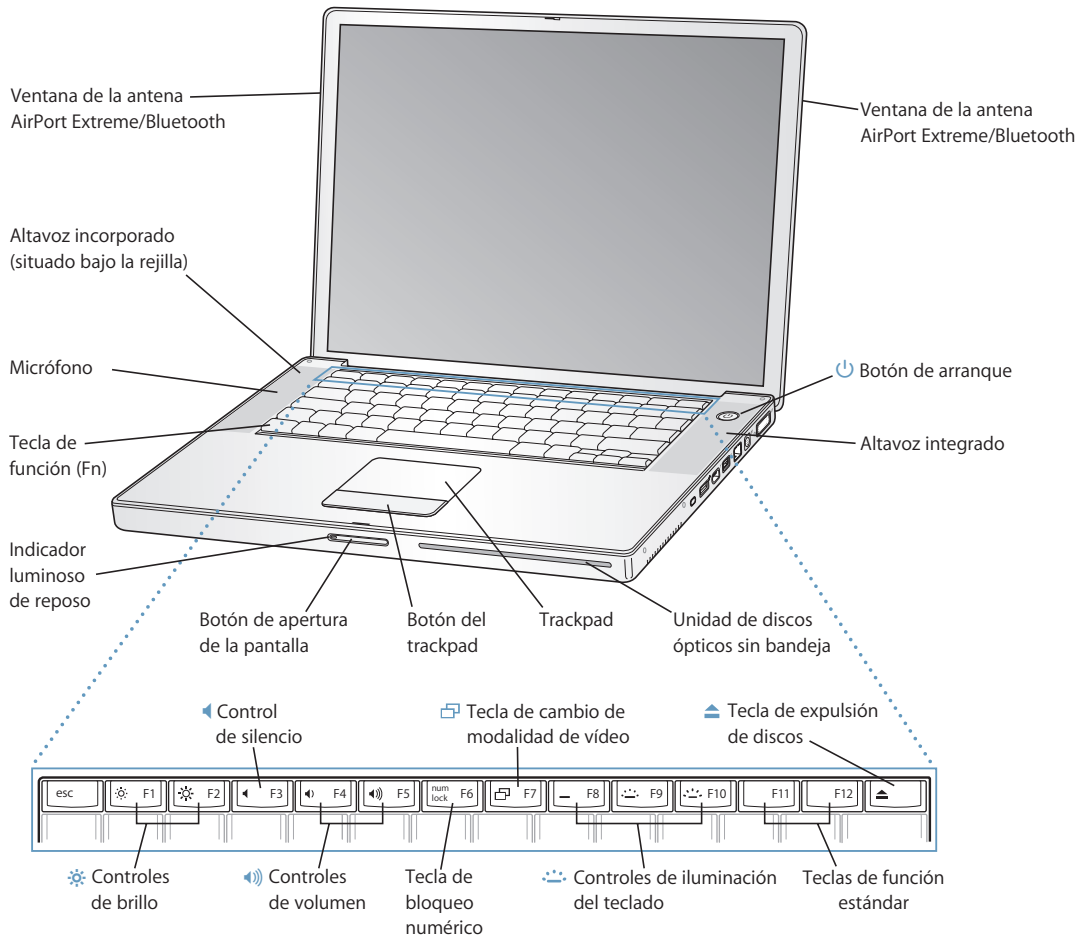



Controles de brillo

Aumentan o disminuyen el brillo de la pantalla de su PowerBook.



Control de silencio

Silencia el volumen del sonido procedente de los altavoces incorporados y del puerto de auriculares.



Controles de volumen

Aumentan o disminuyen el volumen del sonido procedente de los altavoces y del puerto de auriculares.

Tecla de bloqueo numérico

Activa el teclado numérico situado en el teclado del PowerBook. Cuando el teclado numérico está activado, la tecla emite una luz verde.



Tecla de cambio de modalidad de vídeo

Permite pasar de la modalidad de pantalla dual (ampliación de su escritorio entre la pantalla incorporada y otra externa) a la de duplicado de vídeo (para visualizar la misma información en ambas pantallas).



Controles de iluminación del teclado

Aumentan (☀️), disminuyen (🌑) o desactivan (🚫) el brillo de la iluminación del teclado.

F11, F12

F11 es la tecla por omisión para abrir Exposé, mientras que F12 abre Dashboard.



Tecla de expulsión de discos

Mantenga pulsada esta tecla para expulsar un disco.

Altavoces estéreo integrados

Para escuchar música, películas, juegos y otros contenidos multimedia.

Micrófono

Graba sonidos directamente en el disco rígido del PowerBook mediante el micrófono (integrado bajo la rejilla del altavoz izquierdo).

Tecla de función (Fn)

Mantenga pulsada esta tecla para activar las acciones personalizadas asignadas a las teclas de función (F1-F12). Para personalizar las teclas de función, seleccione Ayuda > Ayuda Mac y busque "teclas de función".

Indicador luminoso de reposo

Una luz blanca intermitente indica que el PowerBook se encuentra en reposo. La luz se ilumina intensamente durante un breve lapso de tiempo cuando se enciende o se apaga el PowerBook.

Botón de apertura de la pantalla

Pulse este botón para abrir la pantalla y acceder al interior del PowerBook.

Trackpad

Mueva el puntero sobre la pantalla del PowerBook con un dedo colocado sobre el trackpad; desplácese con dos dedos sobre el trackpad. Consulte el apartado "Uso del trackpad" en la página 25 para obtener información adicional acerca de cómo mover el puntero y desplazarse por las ventanas con el trackpad.

Unidad de discos ópticos sin bandeja

Su unidad de discos ópticos puede leer y grabar CD y DVD. Para obtener información detallada, consulte "Utilización de la unidad SuperDrive" en la página 55.



Botón de arranque

Enciende y apaga el PowerBook o lo pone en reposo.









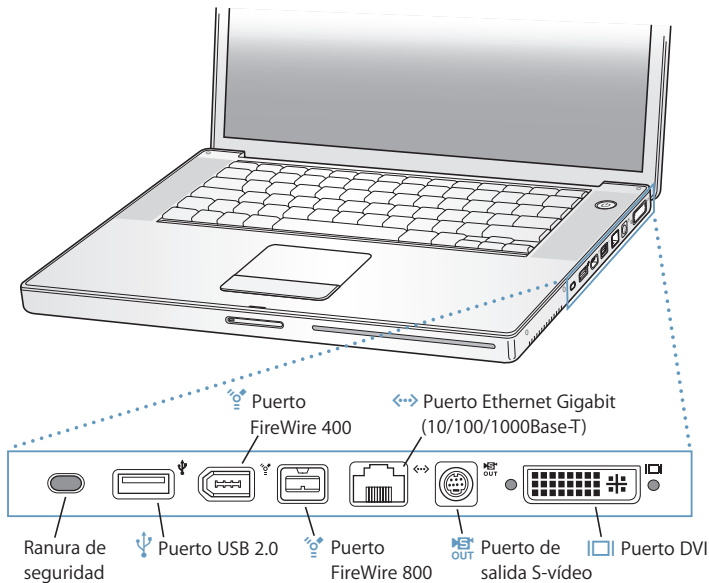
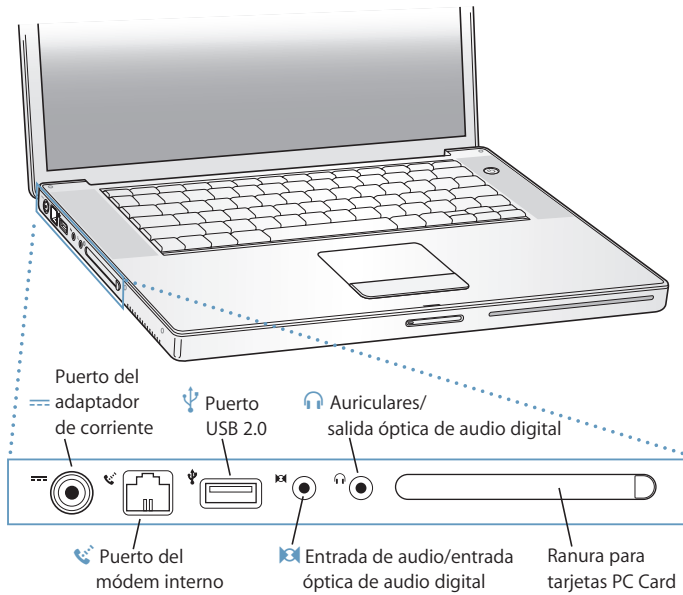

Ventana de la antena AirPort Extreme/Bluetooth

Conéctese a Internet sin necesidad de cables mediante una estación base AirPort Extreme, una AirPort Express u otro punto de acceso inalámbrico (opcional). Gracias a la tecnología inalámbrica Bluetooth®, puede conectarse sin necesidad de cables a dispositivos como ratones, teclados y teléfonos móviles. Si desea obtener más información, consulte los apartados "Conexión a redes inalámbricas AirPort Extreme" en la página 45 y "Uso de la tecnología inalámbrica Bluetooth" en la página 47.

Características adicionales del PowerBook



-
-  **Puerto del adaptador de corriente**
Conecte el adaptador de corriente que se incluye con el ordenador para recargar la batería del PowerBook.
 -  **Puerto del módem interno**
Conecta una línea telefónica estándar directamente al módem interno.
 -  **Dos puertos USB 2.0 (Universal Serial Bus) de alta velocidad**
Permiten conectar diversos equipos al PowerBook, como impresoras, dispositivos de almacenamiento externo, cámaras digitales, módems, teclados y palancas de juegos. (Compatible con dispositivos USB estándar.)
 -  **Puerto de entrada de línea de audio y entrada óptica de audio digital**
Permite conectar el PowerBook a un micrófono de nivel de línea o a otro equipo de audio digital.
 -  **Puerto de auriculares y salida óptica de audio digital**
Puerto de auriculares para conectar auriculares externos, altavoces o equipos de audio digital.
 - Ranura para tarjetas PC Card**
Amplíe las posibilidades de su PowerBook. Admite los formatos de tarjeta PC Card de tipo I o II y CardBus.
 - Ranura de seguridad**
Protección antirrobo para el PowerBook mediante la conexión de un cable de seguridad (se vende por separado).
 -  **Dos puertos FireWire**
Permite conectar dispositivos externos de alta velocidad, como cámaras de vídeo digitales y dispositivos de almacenamiento externo. Puede conectar un dispositivo FireWire estándar de 6 patillas directamente al puerto FireWire 400, o puede usar un cable FireWire de 9 a 6 patillas para conectar el dispositivo al puerto FireWire 800. También puede conectar directamente un dispositivo FireWire de 9 patillas al puerto FireWire 800.
 -  **Puerto Ethernet Gigabit (10/100/1000Base-T)**
Permite conectarse a una red Ethernet 10/100/1000 Base-T de alta velocidad o a otro ordenador para transferir archivos. Gracias a la característica de detección automática del puerto Ethernet, el ordenador puede detectar otros dispositivos Ethernet sin que sea necesario utilizar un cable cruzado Ethernet en la conexión.
 -  **Puerto de salida TV (salida de S-vídeo)**
Permite conectar el PowerBook a un televisor, un reproductor de vídeo u otro dispositivo de vídeo. Puede utilizar el puerto de salida TV para las presentaciones o para reproducir discos DVD-Vídeo en el televisor.
 -  **Puerto para DVI (monitor externo)**
Permite conectar un monitor externo o un dispositivo de proyección que utilice un conector DVI, o utilizar el adaptador de DVI a VGA incluido para conectar un monitor VGA.
-

Para obtener información adicional acerca de estas características, consulte el capítulo 3, "Uso del PowerBook" en la página 37.

Cómo poner en reposo o apagar el PowerBook

Cuando haya terminado de utilizar el PowerBook, puede dejarlo en estado de reposo o bien apagarlo.

Dejar el PowerBook en estado de reposo

Si va a dejar de trabajar con su PowerBook sólo durante un breve período de tiempo, ponga el ordenador en reposo. Cuando el ordenador se encuentra en reposo, podrá activarlo rápidamente sin pasar por el proceso de arranque.

Para que el ordenador entre en reposo, elija una de las siguientes opciones:

- Cierre la pantalla.
- Seleccione Apple () > Reposo en la barra de menús.
- Pulse el botón de arranque (⏻) y haga clic en Reposo en el cuadro de diálogo que aparecerá en la pantalla.



Advertencia: Espere unos segundos hasta que la luz blanca de reposo situada en el cierre de seguridad de la pantalla empiece a parpadear (lo que indica que el ordenador se encuentra en reposo y que el disco rígido ha parado de girar) antes de mover el PowerBook. Si mueve el ordenador mientras el disco rígido está girando, éste puede resultar dañado, lo que puede provocar la pérdida de datos, e incluso podría averiarse.

Para activar de nuevo el ordenador:

- *Si la pantalla está cerrada*, ábrala. El PowerBook saldrá automáticamente del reposo al abrir la pantalla.
- *Si la pantalla ya está abierta*, pulse el botón de arranque (⏻) o cualquier otra tecla.

Cómo apagar el PowerBook

Si no va a utilizar el PowerBook durante uno o dos días, es recomendable apagarlo.

Para apagar el ordenador, elija una de las siguientes opciones:

- Seleccione Apple () > Apagar Equipo en la barra de menús.
- Pulse el botón de arranque (⏻) y haga clic en “Apagar equipo” en el cuadro de diálogo que aparecerá en la pantalla.

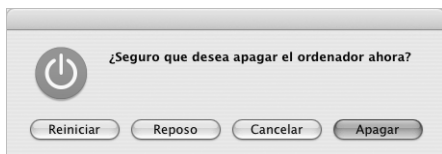

El indicador de reposo se enciende unos instantes durante el apagado del ordenador.

Si va a guardar el PowerBook durante un período de tiempo prolongado, consulte el apartado “Cómo guardar el PowerBook” en la página 82 para obtener información acerca de cómo evitar que la batería se agote por completo.

Calibración de la batería

Para prolongar la vida de la batería, calíbrala en algún momento durante la primera semana desde la adquisición del PowerBook y repita estos pasos ocasionalmente para mantener el nivel de máxima capacidad de la batería.

Para calibrar la batería:

- 1 Conecte el adaptador de corriente y cargue la batería del PowerBook al máximo hasta que la luz del conector del adaptador aparezca de color verde y el controlador de pantalla de la barra de menús indique que la batería está totalmente cargada.
- 2 Deje reposar la batería durante dos o más horas en el estado de carga máxima. Puede utilizar el ordenador durante este período siempre y cuando mantenga conectado el adaptador de corriente.
- 3 Desconecte el adaptador de corriente con el PowerBook encendido y empiece a utilizarlo haciendo uso de la batería. Durante este tiempo puede utilizar el ordenador normalmente.

Cuando la batería comience a estar descargada, aparecerá en pantalla el mensaje de advertencia.

- 4 Mantenga encendido el ordenador hasta que entre en reposo. Guarde todo su trabajo y cierre todas las aplicaciones cuando la batería esté baja de carga y antes de que el sistema entre en reposo.

- 5 Apague el ordenador o déjelo en modo de reposo durante cinco horas o más.
- 6 Enchufe el adaptador de corriente y déjelo conectado hasta que la batería se recargue por completo.

Importante: Repita el proceso de calibrado ocasionalmente para mantener la batería a su pleno rendimiento.

Si compró baterías adicionales, repita el procedimiento de calibrado con ellas. Para obtener más información acerca del adaptador de corriente y de la batería, consulte los apartados “Uso del adaptador de corriente” en la página 23 y “Uso de la batería” en la página 59.

Información adicional

Para obtener más información acerca del PowerBook, consulte los recursos siguientes:

- Conozca lo esencial sobre su PowerBook. Lea el capítulo 2, “Características del PowerBook” en la página 21.
- Diviértase probando las aplicaciones del ordenador e Internet. Consulte el pequeño manual *Bienvenido a Tiger* que acompaña a su ordenador.
- Si no está familiarizado con el Mac OS X, abra la Ayuda Mac y explore la información que contiene. Para obtener más información, consulte “Cómo encontrar respuestas en la Ayuda Mac” en la página 29.
- Si experimenta un problema que no le permite usar el ordenador, consulte el capítulo 5, “Solución de problemas” en la página 71.
- Lea el apartado de las diez preguntas más frecuentes. Para ello, consulte el apéndice D, “Las diez preguntas más frecuentes” en la página 103.
- Para obtener información de soporte, foros de debate de usuarios y descargar el software más actualizado de Apple, visite el sitio web www.apple.com/es/support.
- Si no consigue encontrar la respuesta a sus dudas en los lugares anteriormente mencionados, consulte la documentación de AppleCare suministrada con el ordenador para obtener información de sobre cómo ponerse en contacto con Apple.

En este capítulo se describen los aspectos básicos y esenciales de su PowerBook.

Gracias a las reducidas dimensiones del PowerBook, puede llevarlo consigo a donde quiera: a la oficina, a la biblioteca, a clase o a cualquier sitio en el que desee utilizarlo.

Cuando deje de utilizar el ordenador, espere unos minutos antes de transportarlo a otro lugar para que el disco rígido y, si es el caso, el disco óptico (CD o DVD) que pueda estar en la unidad, dejen de girar. Evite dar golpes o mover bruscamente el PowerBook mientras los discos estén en uso.

Nota: El PowerBook utiliza la tecnología Sudden Motion Sensor para proteger el disco rígido del ordenador en caso de que éste sufra una caída o se someta a una vibración extrema. Si desea obtener más información al respecto, consulte el apartado “Acerca de la tecnología Sudden Motion Sensor” en la página 59.

Al utilizar el PowerBook o al cargar la batería, es normal que la base de la carcasa se caliente. Si va a utilizar el PowerBook durante un período de tiempo prolongado, colóquelo sobre una superficie lisa y estable. Por esta razón, está un poco elevada, para permitir una ventilación que mantiene el equipo dentro de las temperaturas operativas habituales.

Al utilizar el nuevo ordenador, puede que oiga pequeños ruidos durante el proceso de arranque y cuando use el disco rígido o la unidad de discos ópticos. Después de trabajar con el ordenador durante un cierto período de tiempo, se activa un pequeño ventilador para disipar el calor generado que produce un ruido apenas perceptible. Los sonidos del sistema, como el de los ventiladores, forman parte del funcionamiento normal del ordenador.

Si desea obtener más instrucciones de seguridad acerca de la manipulación y el uso del PowerBook en distintas situaciones, consulte el apéndice B, “Información relativa a la seguridad, el uso y el cuidado del ordenador” en la página 81.

Ajuste de la pantalla

Una vez que haya empezado a utilizar el PowerBook, puede que desee ajustar la pantalla para visualizar los elementos que se muestran en ella con mayor comodidad. Utilice las teclas marcadas con el icono de brillo (☀) para ajustar el brillo de la pantalla.

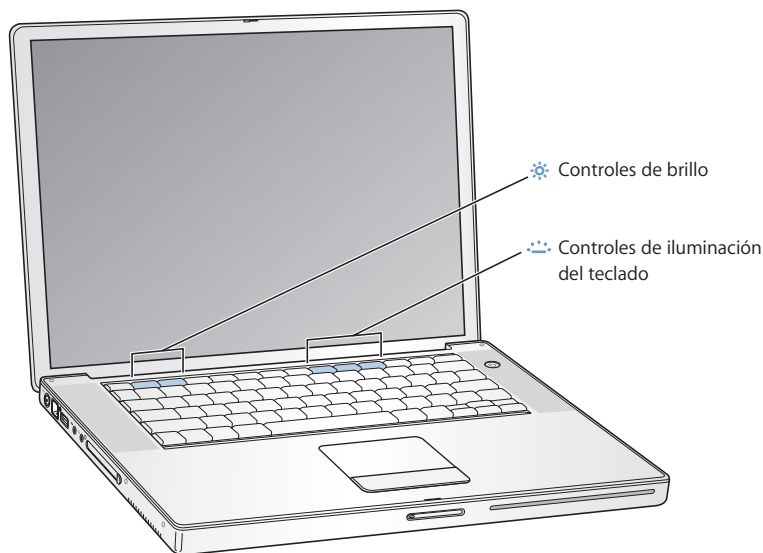

Para desactivar la función de ajuste automático del brillo de la pantalla:

- Seleccione Apple (🍏) > Preferencias del Sistema en la barra de menús. Abra el panel Pantallas y anule la opción "Ajustar el brillo automáticamente cuando cambie la luz ambiental".

Cómo modificar el tamaño de las imágenes en la pantalla

Puede aumentar o reducir el tamaño de las imágenes en la pantalla pasando de la resolución estándar a otra resolución. El PowerBook cuenta con una pantalla de 15,2 pulgadas con una resolución por omisión de 1440 x 960, aunque también le permite utilizar otras resoluciones, por ejemplo la resolución estándar 1024 x 768.

Utilice una resolución estándar siempre que emplee la opción de duplicado en un monitor externo o cuando utilice aplicaciones como juegos o software para presentaciones, concebidas para emplear resoluciones estándar.

Al utilizar una resolución estándar, aparecerá una banda negra a cada lado de la pantalla. Si no desea visualizar las bandas negras, es posible seleccionar una versión ampliada de la resolución para "estirar" la imagen de modo que cubra toda la pantalla y elimine las bandas negras.

Puede seleccionar diferentes tipos de resoluciones en el panel Pantallas de Preferencias del Sistema. Al cambiar a una resolución a escala, aumenta el tamaño de los ítems de la pantalla, lo que facilita su visión. Sin embargo, estas resoluciones ofrecen una resolución de imagen menos precisa que la resolución por omisión de la pantalla.

Para ajustar la resolución de la pantalla:

- Seleccione Apple (🍏) > Preferencias del Sistema en la barra de menús. Abra el panel Pantallas de Preferencias del Sistema.

Para controlar los ajustes de la pantalla desde el icono de la pantalla que aparece en la barra de menús, seleccione la opción "Mostrar Pantallas en la barra de menús".

Uso del adaptador de corriente

Al conectar el adaptador de corriente a una toma de alimentación, se suministra corriente alterna al PowerBook y se recarga la batería.

Importante: Para lograr el rendimiento óptimo del sistema, utilice únicamente el adaptador de corriente incluido con el ordenador o bien adquiera un adaptador de corriente para portátiles de Apple de 65 W.

Cuando conecta por primera vez el adaptador de corriente al ordenador, se enciende un indicador luminoso. Si la luz es de color ámbar, la batería se está cargando. Una luz de color verde señala que la batería está totalmente cargada. Puede conocer el nivel de carga de la batería mediante el icono de batería situado en la barra de menús o mediante los indicadores luminosos de carga de la parte posterior de la batería (consulte la página 59).

Para ampliar el alcance de su adaptador de corriente, tire del conector de CA para separarlo del adaptador. A continuación, conecte el cable de CA al adaptador e inserte el otro extremo en una toma de corriente. El cable de CA incluye una conexión de toma a tierra.

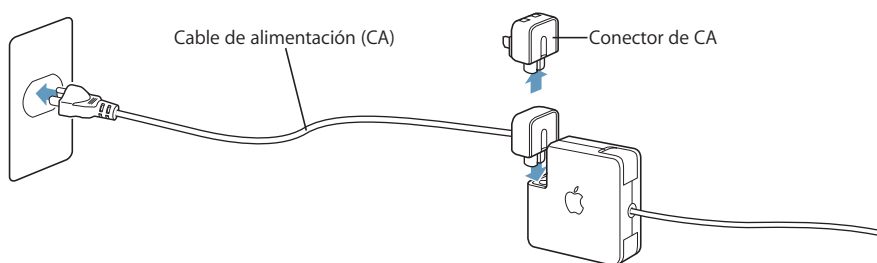

Advertencia: Asegúrese de que el adaptador de corriente está totalmente acoplado antes de enchufarlo a una toma eléctrica. Si está utilizando el conector de CA con el adaptador de corriente, asegúrese de que las dos clavijas están completamente desplegadas antes de enchufar el adaptador.

Para obtener mejores resultados, conecte siempre su cable de CA y utilice una toma de tierra cuando sea posible. Utilice únicamente el cable suministrado con el adaptador de corriente. Presione ligeramente el conector hasta que quede perfectamente acoplado al puerto del adaptador de corriente del ordenador, para asegurarse de que el equipo recibe suministro eléctrico. Si el cable está conectado correctamente, observará un indicador luminoso en el extremo del cable que se conecta al PowerBook.

Cuando desee desconectar el adaptador de corriente de una toma eléctrica o del ordenador, tire del conector, no del cable. Si desea obtener instrucciones de seguridad acerca de cómo usar el adaptador de corriente, consulte el apartado "Conexión del adaptador de corriente" en la página 81.

Uso del trackpad

La velocidad del puntero en la pantalla depende de la rapidez con la que mueva el dedo por el trackpad. Para que el puntero recorra una distancia corta, mueva el dedo lentamente por el trackpad. Cuanto más rápido desplace el dedo, más distancia recorrerá el puntero en la pantalla.

Consejos para usar el trackpad

Para conseguir un funcionamiento óptimo del trackpad, tenga en cuenta estos consejos:

- Utilice un solo dedo a menos que la opción de desplazamiento esté activada y desee desplazarse por la pantalla.
- No emplee un bolígrafo ni ningún otro objeto.
- Procure no mojar el trackpad ni el dedo con el que lo va a utilizar. Si el trackpad está mojado por condensación o por exceso de humedad, séquelo con cuidado con un paño limpio antes de usarlo.
- No aplique ningún producto de limpieza sobre el trackpad.

Si desea obtener más información acerca del uso del trackpad, elija Ayuda > Ayuda Mac en la barra de menús situada en la parte superior de la pantalla.

En lugar de utilizar el botón del trackpad, puede hacer clic y doble clic en los elementos que desee directamente sobre el trackpad. Esta característica y otras opciones del trackpad pueden activarse en el panel Teclado y Ratón de Preferencias del Sistema.

También puede desplazarse vertical y horizontalmente por las ventanas que tengan barras de desplazamiento; para ello, debe mover dos dedos juntos por el trackpad. Esta opción puede desactivarse en el panel Teclado y Ratón de Preferencias del Sistema.

Nota: Si mientras está escribiendo con el teclado, el puntero se desliza al rozar sin querer el trackpad, puede seleccionar la opción “Ignorar las acciones accidentales en el trackpad” del panel Teclado y Ratón de Preferencias del Sistema para evitar este problema.

Uso del teclado

El PowerBook incorpora un teclado numérico en el teclado estándar. Las teclas utilizadas como teclado numérico presentan una etiqueta secundaria, más pequeña.

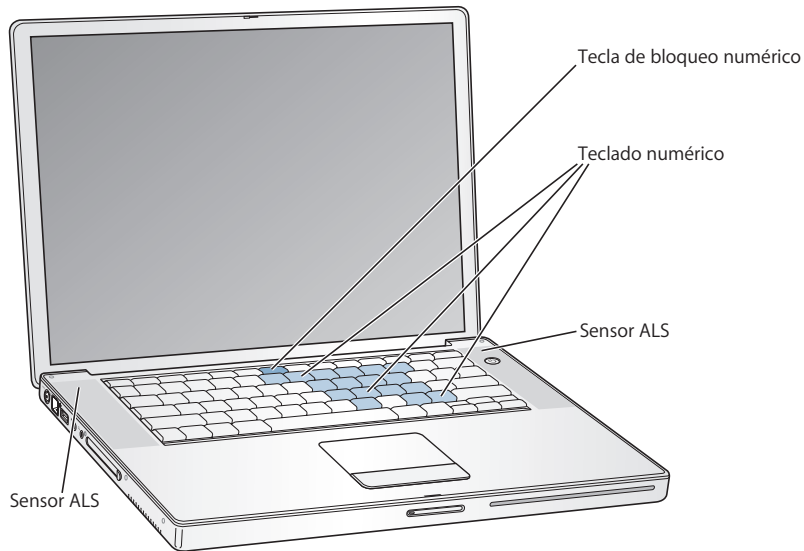

Para utilizarlo, pulse la tecla del teclado numérico. Se encenderá una luz verde en esta tecla para indicar que el teclado numérico está activo. Cuando termine de usarlo, pulse de nuevo esta tecla para desactivarlo.

Importante: Si el teclado no funciona correctamente, compruebe si está activada la tecla de bloqueo numérico. Cuando el teclado numérico está activo, se desactivan las teclas y los equivalentes de teclado de los comandos de menú (como $\text{⌘}+\text{Q}$ para salir).

El PowerBook está equipado de un teclado iluminado y de un sistema de sensores de luz ambiental (ALS). Los sensores ALS, que están situados bajo las rejillas de los altavoces, ajustan automáticamente el brillo de la pantalla y la iluminación del teclado de acuerdo con la luz disponible en el entorno. No obstante, también puede ajustar la iluminación del teclado manualmente mediante las teclas F8, F9 y F10.

Importante: Incluso si la opción de iluminación del teclado está activada, el teclado sólo se iluminará en aquellas situaciones en las que el nivel de luz sea bajo.

Puede desactivar la iluminación del teclado en el panel Teclado y Ratón de Preferencias del Sistema o pulsando la tecla F8.

Nota: Por omisión, Exposé está configurado para utilizar las teclas F9 y F10, las mismas que se utilizan para ajustar la iluminación del teclado. Para organizar las ventanas del escritorio mediante Exposé, mantenga pulsada la tecla Fn y pulse F9 o F10, o bien abra el panel Dashboard y Exposé de Preferencias del Sistema y elija otras teclas de función para organizar las ventanas.

Si suele utilizar las funciones rápidas del teclado para ejecutar algunas tareas más fáciles y rápidamente, seleccione Ayuda > Ayuda Mac en la barra de menús y ejecute una búsqueda de “funciones rápidas de navegación”. Encontrará una lista de funciones rápidas de teclado que le permiten realizar las acciones más frecuentes en las aplicaciones.

Uso del ratón

Si dispone de un ratón de Apple con una conexión USB, puede insertar el conector USB en el puerto USB 2.0 del ordenador y empezar a utilizar el ratón inmediatamente. Si posee un ratón inalámbrico de Apple, consulte el apartado “Uso de la tecnología inalámbrica Bluetooth” en la página 47 para obtener información sobre cómo conectarlo. Puede adquirir un ratón inalámbrico o USB en cualquier distribuidor Apple autorizado o, si lo prefiere, a través de Internet, en la tienda Apple Store, que encontrará en www.apple.com/spainstore.

Información acerca del Mac OS X

Su ordenador tiene instalado el sistema Mac OS X 10.4 “Tiger”, que, entre otras muchas novedades, incluye Spotlight, un motor de búsqueda mejorado que indexa automáticamente todos sus archivos; Dashboard, una interfaz que pone a su disposición una serie de prácticas miniaplicaciones llamadas “widgets”; y Exposé, que organiza y muestra todas las aplicaciones que tiene abiertas de manera ordenada.

Si desea conocer más detalles acerca del Mac OS X y de las premiadas aplicaciones iLife que vienen instaladas en el ordenador, consulte el manual *Bienvenido a Tiger* que se incluye con el PowerBook. Abra también la Ayuda Mac, seleccionando Ayuda > Ayuda Mac en la barra de menús del Finder, situada en la parte superior de la pantalla del ordenador, y consulte la información que contiene. Encontrará abundante información para usuarios nuevos, usuarios experimentados y usuarios que se han pasado a Mac. Si tiene algún problema mientras utiliza el Mac OS X, consulte el capítulo 5, “Solución de problemas” o la Ayuda Mac.

Para obtener información sobre las aplicaciones de software compatibles con el Mac OS X o para saber más acerca del Mac OS X, consulte el sitio web de Apple en www.apple.com/es/macosex.

Nota: Si desea utilizar aplicaciones de Classic con el ordenador, deberá instalar una versión de Mac OS 9 que sea compatible con el entorno Classic (consulte el apartado "Instalación del sistema Mac OS 9" en la página 77). No se puede instalar el Mac OS 9 como sistema operativo principal del PowerBook, ni se puede arrancar el ordenador con el Mac OS 9.

Cómo personalizar el escritorio y ajustar las preferencias del sistema

Puede personalizar rápidamente el aspecto de su escritorio mediante las Preferencias del Sistema. Seleccione Apple () > Preferencias del Sistema en la barra de menús.



Realice todos los cambios que desee en los siguientes paneles:

- **Apariencia:** Seleccione este panel de preferencias para cambiar, entre otras opciones, los colores de los botones, de los menús y de las ventanas, y modificar los colores de realce.
- **Dashboard y Exposé:** Seleccione este panel de preferencias para activar las esquinas activas de la pantalla y las funciones rápidas de teclado del Dashboard, el escritorio, las ventanas de las aplicaciones y todas las ventanas.
- **Escritorio y Salvapantallas:** Seleccione este panel de preferencias para cambiar el color o el diseño del fondo de la pantalla o para utilizar la fotografía o la imagen que desee en el escritorio. También podrá configurar un efecto de pantalla llamativo que se active en la pantalla del ordenador cuando éste permanezca inactivo durante cierto tiempo.

- *Dock*: Seleccione este panel de preferencias para cambiar el aspecto, la ubicación y el comportamiento del Dock (la barra de iconos situada en la parte inferior de la pantalla).

A medida que vaya utilizando el ordenador, puede explorar el resto de paneles de Preferencias del Sistema, que constituye el centro de control de la mayor parte de los ajustes del PowerBook. Para obtener más información, abra la Ayuda Mac y busque por "Preferencias del Sistema" o por el panel de preferencias que desee modificar.

Nota: Debido a que Apple presenta regularmente nuevas versiones y actualizaciones de su software de sistema, sus aplicaciones y sus páginas web, las imágenes de este manual pueden ser ligeramente diferentes de las que verá en la pantalla.

Cómo encontrar respuestas en la Ayuda Mac

En la Ayuda Mac encontrará casi toda la información acerca de la utilización del Macintosh.

Para acceder a la Ayuda Mac:

- 1 Haga clic en el icono del Finder situado en el Dock (el Dock es la barra de iconos situada en la parte inferior de la pantalla).



- 2 Seleccione Ayuda > Ayuda Mac (haga clic en el menú Ayuda de la barra de menús y elija Ayuda Mac).



- 3 Haga clic en el campo de búsqueda, introduzca una pregunta y, a continuación, pulse la tecla Retorno del teclado.



Utilización de aplicaciones

El PowerBook incluye aplicaciones para enviar correo electrónico, navegar por Internet y chatear. También incluye el paquete de aplicaciones iLife, que permite organizar música y fotos digitales y crear películas, entre muchas otras cosas. Para obtener más información acerca de estas aplicaciones, consulte el manual *Bienvenido a Tiger* incluido con el ordenador.

Qué hacer si una aplicación no responde

Es posible que en alguna ocasión una aplicación se quede bloqueada. El sistema Mac OS X permite salir de una aplicación que se haya bloqueado sin necesidad de reiniciar el ordenador. De este modo, al salir de una aplicación que no responde, puede guardar el trabajo que esté realizando en otras aplicaciones que tenga abiertas.

Para forzar la salida de una aplicación:

- 1 Pulse Comando (⌘) + Opción + Esc o seleccione Apple () > “Forzar salida” en la barra de menús.

Aparecerá el cuadro de diálogo “Forzar salida de las aplicaciones” con dicha aplicación seleccionada.

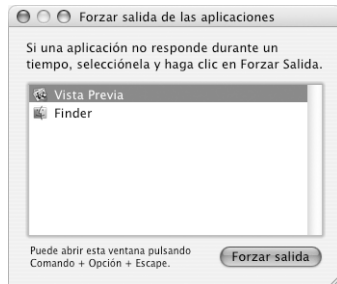

2 Haga clic en Forzar Salida.

La aplicación se cerrará y las demás aplicaciones permanecerán abiertas.

Si es necesario, también puede forzar la salida del entorno Classic, en cuyo caso se cerrarán todas las aplicaciones Classic abiertas. También puede reiniciar el Finder desde este cuadro de diálogo.

Si experimenta otro tipo de problemas con una aplicación, consulte el capítulo 5, “Solución de problemas” en la página 71.

Cómo conectarse a una red

Si desea conectarse a una red Ethernet o a una red inalámbrica con el PowerBook, consulte los apartados “Conexión con Ethernet (10/100/1000Base-T)” en la página 49 y “Conexión a redes inalámbricas AirPort Extreme” en la página 45, en los que encontrará más información sobre cómo configurar una conexión Ethernet o AirPort. Asimismo, para más detalles puede abrir la Ayuda Mac y buscar “Ethernet” o “AirPort”.

Uso de Internet

Durante el proceso de configuración inicial, aprendió a configurar la conexión a Internet. Si tiene la intención de cambiar de tipo de conexión (módem DSL o por cable, red de área local Ethernet (LAN) o red AirPort Extreme), encontrará más información al respecto en el apéndice C, “Conexión a Internet” en la página 87.

Cómo mantener actualizado el software del ordenador

Puede conectarse a Internet y descargar e instalar automáticamente las versiones gratuitas más recientes del software y los drivers que necesita, así como otras actualizaciones realizadas por Apple.

Cuando está conectado a Internet, Actualización de Software comprueba si hay actualizaciones disponibles para su ordenador en los servidores de Internet de Apple. Puede ajustar el Mac para que realice esta comprobación periódicamente y descargue e instale las actualizaciones automáticamente.

Para comprobar si hay actualizaciones de software:

- 1 Abra Preferencias del Sistema.
- 2 Haga clic en el icono de Actualización de Software y siga las instrucciones que aparecen en pantalla.

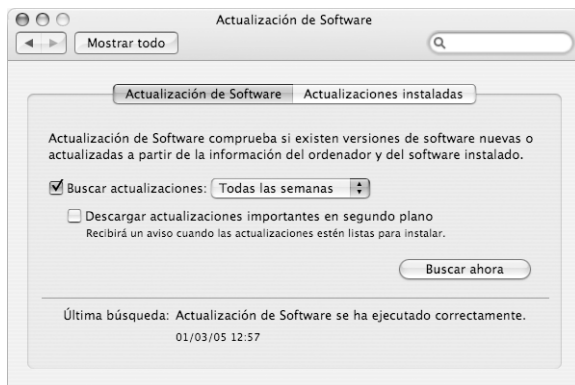

- Para obtener más información, busque “Actualización de Software” en la Ayuda Mac.
- Si desea obtener la información más reciente acerca del Mac OS X, visite la página web sobre el Mac OS X en www.apple.com/es/macosex.

Conexión de una impresora

Siga las instrucciones que acompañan a su impresora para instalar el software necesario y conectar la impresora. Los drivers para la mayoría de las impresoras están incluidos en el Mac OS X.

Puede conectar diversas impresoras mediante un cable USB; a otras, en cambio, deberá acceder a través de una conexión de red (Ethernet, por ejemplo). Si utiliza una estación base AirPort Express o AirPort Extreme, puede conectarle una impresora USB (en lugar de conectarla al ordenador) e imprimir de forma inalámbrica. Para obtener más información acerca de los puertos USB, consulte el apartado “Uso de dispositivos USB” en la página 38. Si desea más información acerca de las conexiones inalámbricas o de red, consulte los apartados “Conexión a redes inalámbricas AirPort Extreme” en la página 45 y “Conexión con Ethernet (10/100/1000Base-T)” en la página 49.

Una vez conectada una impresora USB o FireWire, el ordenador suele detectarla de forma automática y la añade a la lista de impresoras disponibles. Tal vez necesite saber el nombre de la red o la dirección de las impresoras conectadas a la red antes de poder imprimir con ellas. Utilice el panel Impresión y Fax de Preferencias del Sistema para seleccionar la impresora que desee utilizar.

Para configurar una impresora:

- 1 Abra Preferencias del Sistema y haga clic en el icono "Impresión y Fax".
- 2 Haga clic en Impresión y en Añadir (+) para agregar una impresora.
- 3 Seleccione la impresora que desee utilizar y haga clic en Añadir.
- 4 Utilice los botones Añadir (+) y Eliminar (-) para seleccionar las impresoras que aparecerán en la lista de impresoras.



Cómo controlar las tareas de impresión

Tras enviar un documento a una impresora, puede controlar el proceso de impresión, incluyendo la eliminación del trabajo de impresión o su interrupción temporal. Haga clic en el icono de la impresora del Dock para abrir la ventana de la impresora. Para obtener más información, seleccione Ayuda > Ayuda Mac y busque "impresión".

Reproducción de discos CD y conexión de auriculares

Puede utilizar iTunes, una aplicación de reproducción de música de muy fácil uso, para escuchar su música de iTunes y sus discos CD mientras trabaja. Inserte un CD de música en la unidad de discos ópticos e iTunes aparecerá automáticamente en la pantalla. Puede escuchar música a través de los altavoces internos del PowerBook o conectar unos auriculares con miniconector al puerto de auriculares del PowerBook para no molestar a otras personas de su alrededor.

Para obtener más información sobre iTunes:

- Abra iTunes y seleccione Ayuda > “Ayuda iTunes y Music Store”.

Advertencia: Escuchar sonido o música a un volumen elevado durante períodos prolongados de tiempo puede provocar problemas de audición.

Conexión de una cámara o de otro dispositivo FireWire o USB

Si dispone de un iPod, una cámara iSight, una cámara digital, una videocámara, un escáner u otro dispositivo equipado con un conector USB o FireWire, podrá utilizarlo con el PowerBook. Siga las instrucciones de instalación que acompañan al dispositivo en cuestión. Para obtener más información acerca de la tecnología FireWire, consulte el apartado “Conexión con FireWire” en la página 41. Para obtener más información acerca de USB, consulte el apartado “Uso de dispositivos USB” en la página 38.

Cómo transferir archivos a otro ordenador

Si desea transferir archivos o documentos al PowerBook o a otro ordenador, puede hacerlo de varios modos.

- Puede transferir fácilmente archivos utilizando el Asistente de Migración y un cable FireWire (de venta por separado). También puede conectar el PowerBook G4 a otro Mac utilizando un cable FireWire y arrancando su ordenador en la modalidad de disco de destino FireWire. De este modo, el PowerBook aparecerá en forma de disco rígido en el escritorio del otro ordenador y podrá arrastrar los archivos que desee hasta él. Si desea obtener información acerca de cómo usar la tecnología FireWire para transferir archivos, consulte el apartado “Cómo conectar el PowerBook a otro ordenador mediante FireWire” en la página 43.
- Si tiene un disco rígido externo, una unidad flash, una unidad Zip u otro dispositivo de almacenamiento que se conecte mediante un cable USB o FireWire, puede utilizarlo para transferir archivos.
- Si dispone de una conexión de correo electrónico, puede enviar archivos a otro computador por este medio.

- Si se registra en .Mac y obtiene una cuenta de Apple (servicio no gratuito), puede utilizarla para transferir archivos. Al disponer de una cuenta .Mac, obtiene también un iDisk, que proporciona espacio en Internet para realizar copias de seguridad y almacenar archivos para que pueda acceder a ellos desde otros ordenadores.
- Si el otro ordenador dispone de una unidad de discos ópticos, podrá transferir archivos que se hayan grabado en un disco CD o DVD.
- Si conecta su ordenador a una red mediante Ethernet, puede transferir archivos a otro ordenador de una red. Para acceder a un servidor o a otro ordenador, seleccione Red en la barra lateral del Finder, o bien seleccione Ir > "Conectarse al servidor" en la barra de menús.
- Otra posibilidad es crear una pequeña red Ethernet conectando un cable de Ethernet al PowerBook y al puerto Ethernet de otro ordenador. Una vez conectados, puede transferir archivos directamente de un ordenador al otro. Para obtener más información, abra la Ayuda Mac y busque "conectar dos ordenadores".
- Puede transferir archivos de forma inalámbrica conectándose a una red inalámbrica AirPort Extreme 802.11g u 802.11b. Si desea obtener más información, consulte el apartado "Conexión a redes inalámbricas AirPort Extreme" en la página 45.
- Asimismo, si tiene acceso a dispositivos que se comunican a través de la tecnología inalámbrica Bluetooth, puede transferir archivos a otros dispositivos equipados con Bluetooth. Si desea obtener más información, consulte el apartado "Uso de la tecnología inalámbrica Bluetooth" en la página 47.

Para obtener información general sobre la transferencia de archivos y documentos, abra la Ayuda Mac y busque "transferencia" o bien busque por el tipo de conexión que necesita.

El PowerBook incorpora múltiples características y posibilidades de conexión.

A continuación se indican las principales:

- Puertos USB 2.0 para conectar dispositivos adicionales, como impresoras, escáneres, etc. Consulte “Uso de dispositivos USB” en la página 38.
- Puertos FireWire 400 y 800 para conectar dispositivos de alta velocidad, como cámaras de vídeo digitales y discos rígidos externos. Consulte “Conexión con FireWire” en la página 41.
- Ranura para tarjetas PC Card/CardBus. Consulte “Cómo utilizar tarjetas PC Card” en la página 44.
- Conexión inalámbrica Bluetooth, posibilidad de conexión en red mediante la tecnología inalámbrica AirPort Extreme o mediante Ethernet y un módem de 56 K para redes y comunicaciones. Consulte los apartados “Uso de la tecnología inalámbrica Bluetooth” en la página 47, “Conexión a redes inalámbricas AirPort Extreme” en la página 45 y “Conexión con Ethernet (10/100/1000Base-T)” en la página 49.
- Puerto de entrada de línea de audio y de entrada óptica de audio digital, y puerto de salida de auriculares y salida óptica de audio digital para conexión de auriculares, altavoces, micrófonos y equipos de audio digital. Consulte “Conexión de altavoces y otros dispositivos de audio” en la página 54.
- Una salida de vídeo DVI con adaptador de DVI a VGA incluido para utilizar el PowerBook con un monitor externo o con una pantalla plana digital, incluyendo el soporte necesario para las modalidades de duplicado de vídeo y de escritorio extendido (pantalla dual). El soporte incorporado para S-vídeo permite mostrar el contenido del ordenador en el televisor. Consulte “Uso del soporte para vídeo externo (DVI, VGA y S-vídeo)” en la página 51.

- La tecnología Sudden Motion Sensor, que ayuda a proteger el disco rígido interno si el PowerBook sufre una caída o se ve sometido a fuertes vibraciones. Consulte “Acerca de la tecnología Sudden Motion Sensor” en la página 59.
- Una unidad SuperDrive para la reproducción y grabación de CD y DVD. Consulte “Utilización de la unidad SuperDrive” en la página 55.
- Ranura de seguridad para evitar robos. Consulte “Seguridad del PowerBook” en la página 64.

Uso de dispositivos USB

El PowerBook incorpora dos puertos USB 2.0 (ψ), también llamados USB de alta velocidad, que pueden utilizarse para conectar numerosos tipos de dispositivos externos, como impresoras, escáneres, cámaras digitales, paneles de mandos, palancas de juegos, teclados y unidades de discos flexibles. Los puertos USB 2.0 son compatibles con los dispositivos USB de versiones anteriores. Normalmente, puede conectar y desconectar cualquier dispositivo USB mientras el ordenador está encendido. Una vez conectado el dispositivo, podrá utilizarlo enseguida sin necesidad de reiniciar ni volver a configurar el ordenador.

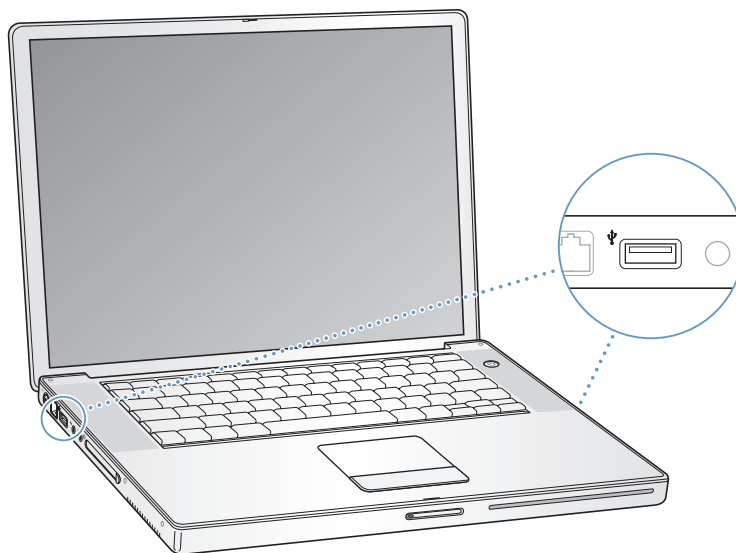

Para utilizar un dispositivo USB, conéctelo al ordenador. El ordenador detecta automáticamente cualquier dispositivo que se conecte y carga el software necesario para trabajar con él.

Nota: Si el PowerBook no encuentra el software correcto al conectar un dispositivo USB, puede instalar el que viene con el dispositivo o seguir las instrucciones que aparecen en pantalla para buscarlo en Internet, descargarlo e instalarlo.

Los dispositivos USB y la batería

Puede utilizar dispositivos USB, como palancas de juegos y teclados, que se alimentan a través de la conexión USB en lugar de hacerlo a través de un adaptador de corriente propio. Sin embargo, estos tipos de dispositivos USB pueden provocar que la batería se agote con mayor rapidez. Si desea utilizar el dispositivo durante un largo período de tiempo, es recomendable conectar el adaptador de corriente del PowerBook.

Uso de varios dispositivos USB al mismo tiempo

Puede adquirir un hub USB para conectar múltiples dispositivos USB a su ordenador. El hub USB se conecta a un puerto USB libre del ordenador y proporciona puertos USB adicionales (normalmente cuatro o siete). Los hubs de alta velocidad pueden admitir dispositivos USB 2.0 de alta velocidad, así como dispositivos compatibles con USB 1.1. Los hubs USB 1.1 no permiten que los dispositivos USB de alta velocidad funcionen a pleno rendimiento. Algunos hubs USB incorporan un adaptador de corriente que debe conectarse a una toma de alimentación.

Nota: Si utiliza una cadena de dispositivos y hubs USB, puede que algunos dispositivos USB no funcionen cuando están conectados a través de una combinación de hubs de alta velocidad USB 2.0 y hubs de velocidad completa o baja velocidad USB 1.1. Por ejemplo, es posible que no pueda visualizar un disco rígido USB externo en su escritorio. Para evitar este problema, no conecte al mismo tiempo dispositivos USB de diferentes velocidades. Conecte un hub de alta velocidad directamente a su ordenador y conecte dispositivos de alta velocidad a él. Conecte un hub de velocidad completa o baja velocidad directamente a su ordenador y conecte dispositivos de velocidad similar a él.

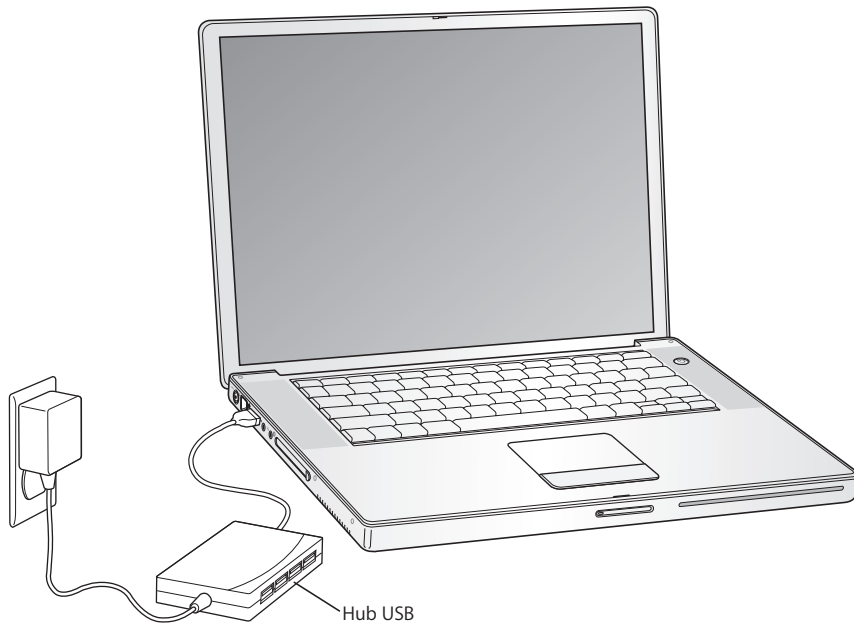

Información adicional acerca de la tecnología USB

Encontrará información adicional acerca de la tecnología USB en la Ayuda Mac. Elija Ayuda > Ayuda Mac en la barra de menús y busque "USB". También puede encontrar información acerca del USB de Apple en la siguiente página web de Apple: www.apple.com/es/usb.

Para obtener más información sobre los dispositivos USB que pueden utilizarse en su ordenador, consulte la Guía de Productos Macintosh en www.apple.com/guide.

Conexión con FireWire

Su ordenador posee un puerto FireWire 400 y uno FireWire 800 (⌘). FireWire permite conectar y desconectar fácilmente dispositivos externos de alta velocidad, tales como cámaras de vídeo digital (DV) y discos rígidos, sin necesidad de reiniciar el ordenador.

Puede conectar un dispositivo FireWire de 6 patillas estándar directamente al puerto FireWire 400 (⌘). Puede utilizar un cable FireWire de 9 a 6 patillas para conectar el dispositivo al puerto FireWire 800 (⌘). También puede conectar dispositivos FireWire de 9 patillas directamente al puerto FireWire 800 con el fin de lograr conexiones incluso más rápidas. Ambos puertos proporcionan corriente a los dispositivos conectados (por lo que no necesitan ningún conector de corriente adicional).

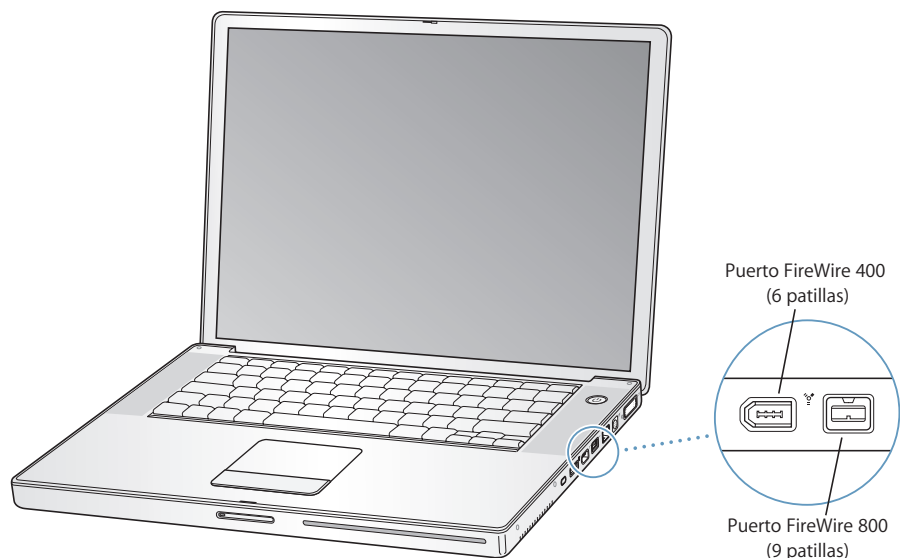

A continuación se describen algunas de las posibilidades que ofrece la tecnología FireWire:

- Conectar una cámara de vídeo digital (DV) y capturar, transferir y editar vídeo de alta calidad directamente en el ordenador mediante programas de edición de vídeo como iMovie HD o Final Cut Express.
- Conectar una cámara iSight de Apple y utilizar la aplicación iChat AV que se incluye para realizar videoconferencias con sus amigos y familiares a través de una conexión a Internet de alta velocidad.
- Conectar una unidad de disco rígido FireWire y utilizarla para realizar copias de seguridad de los datos o para transferir archivos.

- Arranque desde una unidad de disco rígido FireWire externa. Conecte un disco rígido FireWire externo (que tenga instalada la versión 4.3 del Mac OS X), abra el panel Discos de Arranque de Preferencias del Sistema y haga clic en el disco rígido FireWire. Reinicie el ordenador.
- Transferir archivos entre el PowerBook y otro ordenador equipado con FireWire utilizando la modalidad de disco de destino FireWire. Si desea obtener más información al respecto, consulte el apartado “Cómo conectar el PowerBook a otro ordenador mediante FireWire” en la página 43.

Uso de dispositivos FireWire

Si desea utilizar un dispositivo FireWire con el ordenador, conecte el dispositivo al ordenador e instale el software que se adjunta con el dispositivo. El ordenador detectará automáticamente los nuevos dispositivos conectados.

Nota: Si el PowerBook no encuentra el software correcto al conectar un dispositivo FireWire, puede instalar el que viene con el dispositivo o seguir las instrucciones que aparecen en pantalla para buscarlo en Internet, descargarlo e instalarlo.

Los dispositivos FireWire y la batería

Puede utilizar dispositivos FireWire, como algunos discos rígidos externos, que reciben alimentación a través de la conexión FireWire del PowerBook en lugar de recibirla de un adaptador de corriente independiente. Sin embargo, este tipo de dispositivos FireWire pueden provocar que la batería del PowerBook se agote con mayor rapidez. Si desea utilizar el dispositivo durante un largo período de tiempo, es recomendable conectar el adaptador de corriente del PowerBook.

Nota: Los puertos FireWire están diseñados para suministrar energía a los dispositivos de FireWire (7 vatios como máximo). Puede conectar varios dispositivos entre sí y conectar toda la cadena de dispositivos al puerto FireWire del ordenador, aunque sólo uno de ellos podrá alimentarse a través del ordenador. El resto de dispositivos de la cadena deben alimentarse mediante otros adaptadores de corriente. Si conecta simultáneamente varios dispositivos FireWire alimentados por el puerto, es posible que surjan problemas. En caso de que esto ocurra, apague el ordenador, desconecte los dispositivos FireWire y reinicie el ordenador.

Cómo conectar el PowerBook a otro ordenador mediante FireWire

Si desea transferir archivos entre el PowerBook y otro Macintosh con la tecnología FireWire, o si tiene problemas al encender el ordenador, puede utilizar la modalidad de disco de destino FireWire para conectarse a otro ordenador. Cuando arranque su ordenador en la modalidad de disco de destino FireWire, el otro ordenador podrá acceder a su PowerBook como si se tratase de un disco rígido externo.

Nota: Al utilizar el modo de disco de destino FireWire, es recomendable conectar el adaptador de corriente al PowerBook.

Para conectar el PowerBook a otro ordenador en la modalidad de disco de destino FireWire:

- 1 Compruebe que el PowerBook está apagado.
- 2 Utilice un cable FireWire para conectar el PowerBook a otro ordenador equipado con FireWire.
- 3 Arranque el PowerBook, pulse la tecla T inmediatamente y manténgala pulsada.
En la pantalla del PowerBook aparecerá el logotipo de FireWire y en la pantalla del otro ordenador se visualizará el icono del disco rígido interno del PowerBook. Ahora ya puede arrastrar y soltar archivos entre ambos ordenadores.
- 4 Una vez que haya finalizado la transferencia de archivos, arrastre el icono del disco rígido del PowerBook a la Papelera.
- 5 Pulse el botón de arranque (⏻) del PowerBook para apagarlo y, a continuación, desconecte el cable FireWire.

Información adicional acerca de la tecnología FireWire

Encontrará información adicional acerca de la tecnología FireWire en la Ayuda Mac. Elija Ayuda > Ayuda Mac en el menú Finder y busque "FireWire". También puede encontrar información en la página web de Apple dedicada a la tecnología FireWire: www.apple.com/es/firewire.

Cómo utilizar tarjetas PC Card

Mediante la ranura para tarjetas PC Card podrá ampliar las prestaciones del ordenador. Puede conectar unidades de disco rígido, lectores de tarjetas Flash compactas y otros dispositivos. El PowerBook dispone de una ranura PC Card que acepta tarjetas PCMCIA de tipo I y II, incluidas las tarjetas con formato CardBus. Una tarjeta PC Card puede insertarse tanto si el ordenador está encendido como si está apagado o en reposo.

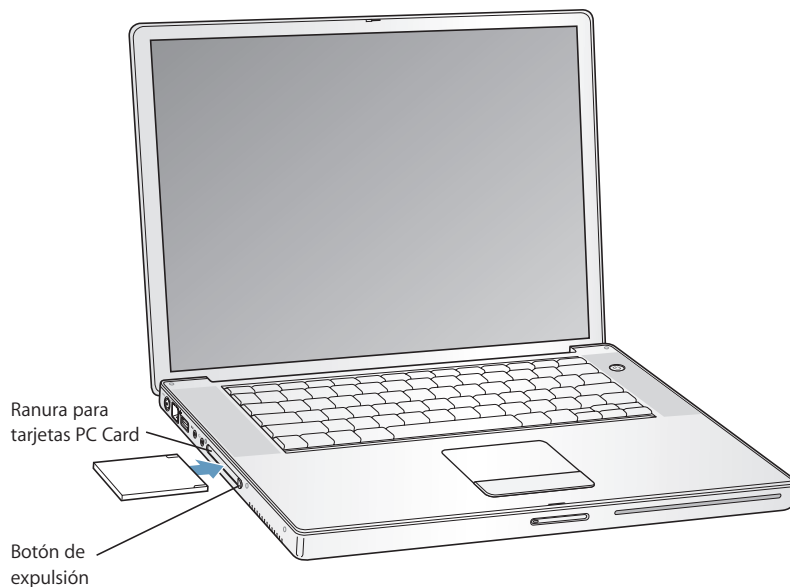

Cómo insertar y expulsar una tarjeta PC Card

Al insertar una tarjeta PC Card, colóquela en posición horizontal y con la etiqueta hacia arriba. Al insertar la tarjeta, encontrará una ligera resistencia. Cuando la tarjeta esté bien colocada en su ranura, notará que encaja perfectamente y aparecerá un icono en el escritorio. Una tarjeta PC Card puede expulsarse tanto si el ordenador está encendido como apagado, pero no cuando está en reposo.

Para expulsar una tarjeta PC Card:

- 1 Si el ordenador está encendido, arrastre el icono de la tarjeta a la Papelera.
- 2 Pulse el botón de expulsión de la tarjeta una vez para que éste salga hacia fuera.
- 3 Pulse el botón otra vez para expulsar la tarjeta.
- 4 Extraiga la tarjeta de la ranura y, a continuación, presione el botón de expulsión de nuevo para que quede a nivel con el ordenador.

Información adicional acerca de las tarjetas PC Card

Si desea obtener información acerca de las tarjetas PC Card disponibles para el PowerBook, consulte la Guía de Productos Macintosh en www.apple.com/guide.

Conexión a redes inalámbricas AirPort Extreme

El PowerBook lleva instalada la tecnología AirPort Extreme. Con AirPort Extreme es fácil y asequible disponer de acceso inalámbrico a Internet desde cualquier lugar de casa, la oficina o el aula. AirPort Extreme utiliza tecnología de red local inalámbrica para que varios ordenadores puedan comunicarse entre sí sin necesidad de utilizar los cables tradicionales. A través de una red inalámbrica es posible configurar el acceso a Internet, transferir archivos y participar en juegos de varios jugadores, entre otras opciones.

La tecnología AirPort Extreme integrada en el PowerBook es compatible con la estación base AirPort Extreme, AirPort Express, la estación base AirPort original de Apple y con cualquier producto que cumpla la especificación 802.11b o 802.11g.

Nota: El acceso inalámbrico a Internet requiere la tecnología AirPort Extreme, un punto de acceso 802.11b u 802.11g (como una estación base AirPort Extreme, AirPort Express o una estación base AirPort) y una cuenta de acceso a Internet (gratuita o de pago). Actualmente, algunos proveedores de acceso a Internet no permiten utilizar la tecnología AirPort. El alcance de la red puede variar según las características del lugar de conexión.

Acceso inalámbrico a Internet con AirPort Extreme

Mediante AirPort Extreme se establece una conexión inalámbrica con un dispositivo llamado *estación base*, que cuenta con una conexión física a Internet. La tecnología AirPort Extreme funciona de manera similar a los teléfonos inalámbricos. La tecnología AirPort Extreme que incluye el ordenador establece una conexión inalámbrica con la estación base AirPort, AirPort Extreme o AirPort Express, que se conecta a Internet mediante la línea telefónica, un módem DSL o por cable o una red de área local con acceso a Internet.

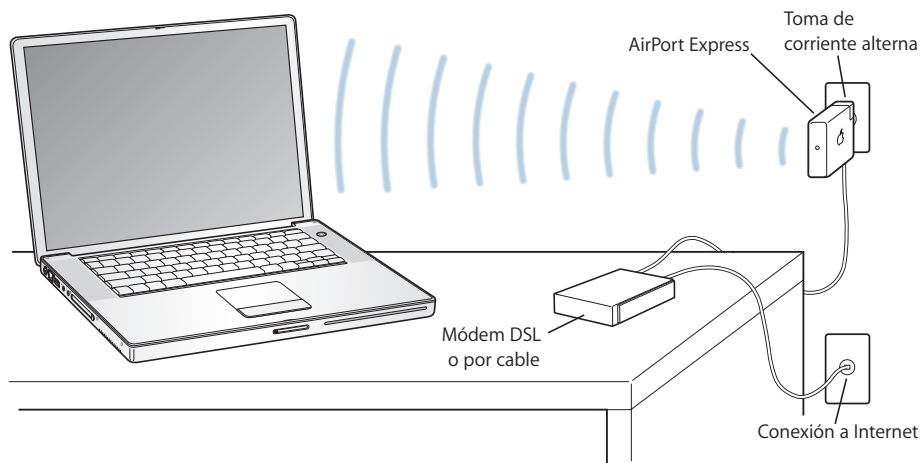

Información adicional acerca de AirPort Extreme

Para adquirir una estación base AirPort Extreme o AirPort Express, póngase en contacto con un distribuidor Apple autorizado o visite Apple Store en www.apple.com/spainstore.

Encontrará información adicional acerca de AirPort Extreme o AirPort Express en la Ayuda AirPort. Seleccione Ayuda > "Ayuda Mac" y, a continuación, Biblioteca > "Ayuda AirPort" en la barra de menús del Visor de Ayuda. Encontrará más información en el sitio web de Apple sobre AirPort, en www.apple.com/es/airport, o en la página web de soporte de Apple, en www.apple.com/es/support.

Uso de la tecnología inalámbrica Bluetooth

Su PowerBook incorpora tecnología inalámbrica Bluetooth. Con Bluetooth, podrá realizar conexiones inalámbricas de corto alcance entre el escritorio y ordenadores portátiles, agendas personales (PDA), teléfonos móviles, teléfonos con cámara, impresoras, cámaras digitales y dispositivos de entrada inalámbricos, como el teclado (inalámbrico) Apple Wireless Keyboard y el ratón (inalámbrico) Apple Wireless Mouse (que pueden adquirirse en la tienda en línea Apple Store en www.apple.com/spainstore).

La tecnología inalámbrica Bluetooth elimina la necesidad de usar multitud de cables para conectar dispositivos. Los dispositivos equipados con esta tecnología pueden conectarse entre sí de forma inalámbrica en un radio de hasta 10 metros.

Con la tecnología inalámbrica Bluetooth puede realizar las siguientes operaciones:

- Usar el PowerBook para establecer comunicación con un teléfono móvil compatible con Bluetooth. Su teléfono puede desempeñar la función de un módem y establecer conexión con un proveedor de servicios inalámbricos, a velocidades superiores a 56 kilobits por segundo (kbit/s) o superiores, de modo que pueda acceder a Internet desde el móvil.
- Establecer comunicación con su agenda electrónica portátil compatible con Bluetooth. Mediante iSync, puede efectuar una operación de sincronización HotSync sin necesidad de utilizar cables, o enviar su tarjeta de negocios o los eventos de su calendario directamente a la agenda de uno de sus compañeros de trabajo.
- Intercambiar archivos entre ordenadores y dispositivos compatibles con Bluetooth, incluso de Mac a PC, usando una utilidad de transferencia. No obstante, excepto para los archivos de menor tamaño, Apple recomienda la utilización de una red inalámbrica AirPort Extreme.
- Usar un teclado o ratón inalámbrico equipado con Bluetooth.
- Imprimir mediante una impresora equipada con Bluetooth.
- Usar unos microauriculares equipados con Bluetooth.

Configuración de un dispositivo equipado con Bluetooth

Para poder usar un dispositivo equipado con la tecnología Bluetooth con el PowerBook, primero debe configurarlo. Una vez lo haya configurado, estará “enlazado” con el ordenador y aparecerá en el panel Dispositivos de las preferencias de Bluetooth. Únicamente debe enlazar el dispositivo con el ordenador una vez; ambos permanecerán enlazados hasta que elimine dicho enlace.

Para configurar un dispositivo equipado con Bluetooth:

- 1 Seleccione el menú de estado Bluetooth (⌘) > “Configurar dispositivo Bluetooth”.
- 2 Siga las instrucciones que aparecen en pantalla para el tipo de dispositivo que desea configurar.

Importante: Si no visualiza el menú de estado de Bluetooth (⌘) en la barra de menús, abra las Preferencias del Sistema y haga clic en Bluetooth. Seguidamente, haga clic en Ajustes y seleccione la casilla “Mostrar estado de Bluetooth en la barra de menús”.

Para eliminar un enlace con un dispositivo equipado con Bluetooth:

- 1 Abra Preferencias del Sistema y haga clic en Bluetooth.
- 2 Haga clic en Dispositivos y seleccione el dispositivo de la lista.
- 3 Haga clic en Eliminar.

Configuración de Intercambio de Archivos Bluetooth

Puede controlar la manera en que el ordenador gestiona los archivos que intercambia con otros dispositivos equipados con Bluetooth. Puede seleccionar una carpeta para recibir los archivos que acepta de otros dispositivos, una carpeta a la que puedan acceder estos dispositivos, y las aplicaciones que se usarán para abrir los archivos recibidos.

Para configurar un intercambio de archivos Bluetooth:

- 1 Abra Preferencias del Sistema y haga clic en Bluetooth.
- 2 Haga clic en Compartir.
- 3 Seleccione la casilla Activado para el Intercambio de Archivos Bluetooth y utilice los distintos menús locales para realizar los ajustes pertinentes.

Nota: Seleccione la opción “Solicitar enlace para seguridad” para transacciones de intercambio seguro de archivos y solicite una autenticación de contraseña antes de que puedan transferirse archivos.

Envío de archivos a dispositivos Bluetooth

El PowerBook puede enviar archivos de forma inalámbrica a un dispositivo equipado con Bluetooth situado en el radio de alcance del ordenador. Si su ordenador no está enlazado con el dispositivo al que desea enviar el archivo, tal vez tenga que autenticarlo antes de enviar el archivo. Si ya se ha establecido el enlace entre el ordenador y el dispositivo, puede que no necesite volver a introducir la contraseña.

Para enviar un archivo a un dispositivo Bluetooth:

- 1 Seleccione el menú de estado Bluetooth (📶) > Enviar Archivo.
- 2 Elija el archivo que desea mandar y haga clic en Enviar.
- 3 Elija un dispositivo de la lista y haga clic en Enviar.

Nota: Si el dispositivo deseado no está en la lista, haga clic en Buscar. Cuando se detecte dicho dispositivo, podrá añadirlo a la lista de favoritos.

Use la pestaña "Intercambio de archivos" del panel de preferencias Bluetooth para definir las opciones de gestión de los archivos intercambiados con otros dispositivos equipados con Bluetooth.

Cómo obtener información adicional acerca de la tecnología inalámbrica Bluetooth

Puede obtener más información acerca de cómo utilizar la tecnología inalámbrica Bluetooth abriendo la aplicación Intercambio de Archivos Bluetooth (situada en la carpeta Utilidades, dentro de la carpeta Aplicaciones) y seleccionando Ayuda > Ayuda Bluetooth. También puede encontrar información en la página web sobre Bluetooth de Apple: www.apple.com/es/bluetooth.

Conexión con Ethernet (10/100/1000Base-T)

El ordenador incorpora la función de conexión a redes Ethernet, que le permite conectarse a una red o a un módem DSL o por cable.

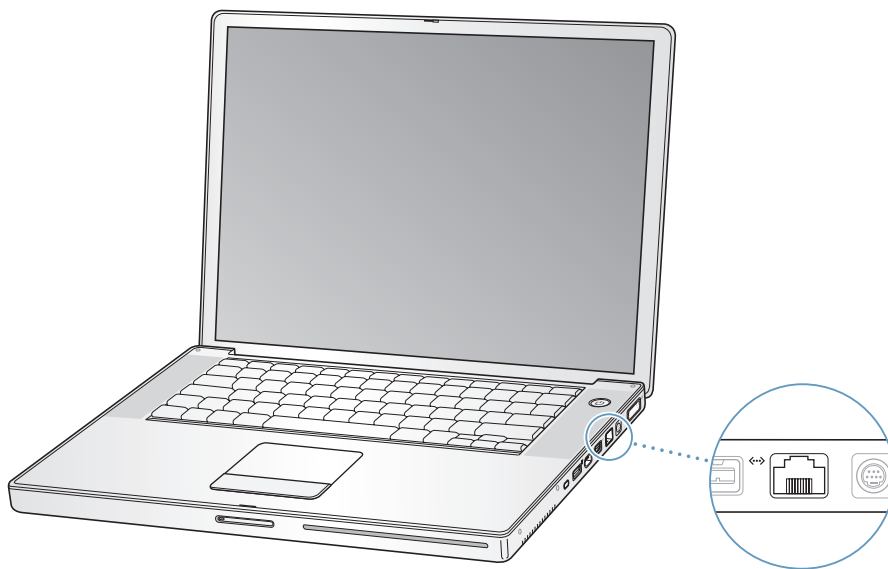

La conexión a una red le permite acceder a otros ordenadores. De esta forma, es posible guardar y recuperar información, utilizar impresoras de red, módems y correo electrónico, así como conectarse a Internet. Puede utilizar Ethernet para compartir archivos entre dos ordenadores o crear una pequeña red. El puerto Ethernet del PowerBook detecta automáticamente otros dispositivos Ethernet. No es necesario disponer de un cable cruzado de Ethernet para conectarse a otros dispositivos Ethernet.

- Para conectarse a una red Ethernet 10Base-T, utilice cables de puerto paralelo para Ethernet de categoría 3 (o superior).
- Para conectarse a una red Ethernet 100Base-T, utilice cables de puerto paralelo para Ethernet de categoría 5 (o superior).
- Para conectarse a una red Ethernet 1000Base-T, utilice cables de doble puerto paralelo para Ethernet de categoría 5 (o superior).

Información adicional acerca del uso de Ethernet

Encontrará más información sobre cómo configurar una red Ethernet o transferir archivos a través de Ethernet en la Ayuda Mac. Seleccione Ayuda > Ayuda Mac y busque "Ethernet" o "red".

Si desea obtener información acerca de los productos para redes que pueden utilizarse con el PowerBook, consulte la Guía de Productos Macintosh en la dirección www.apple.com/guide.

Uso del módem

El ordenador incorpora un módem interno de 56K v.92 de Apple. Para conectar el módem, conecte un extremo del cable telefónico o del cable RJ-11 al puerto de módem del ordenador y el otro extremo a una toma de teléfono RJ-11 estándar.

Asegúrese de que conecta el módem interno a una línea telefónica analógica, la que suele usarse en los hogares.

Advertencia: No conecte el módem a una línea telefónica digital, ya que podría dañarlo. Si desconoce si su línea telefónica es digital, póngase en contacto con el proveedor del servicio telefónico.

Si desea obtener información acerca de cómo establecer una conexión a Internet, consulte el apéndice C, "Conexión a Internet" en la página 87. Encontrará más información acerca del módem interno en la Ayuda Mac.

Uso del soporte para vídeo externo (DVI, VGA y S-vídeo)

Su ordenador dispone de un puerto de monitor externo (DVI) que le permite conectarse directamente a una pantalla o un proyector que tenga un puerto DVI. Utilice el adaptador de DVI a VGA incluido para conectar el PowerBook a un monitor o proyector equipado con un conector VGA.

El puerto de salida TV (también conocido como *puerto de salida de S-vídeo*) del ordenador le permite conectarse a un televisor, a un reproductor de vídeo o a un sistema de proyección de vídeo mediante un cable S-vídeo. Puede utilizar la salida de TV para visualizar imágenes en un televisor, grabar imágenes del ordenador en un reproductor de vídeo o reproducir discos de DVD-Vídeo en el televisor.

Si el dispositivo que desea conectar dispone de un puerto de vídeo compuesto en lugar de un puerto S-vídeo, puede utilizar el adaptador de S-vídeo a vídeo compuesto que viene con el PowerBook.

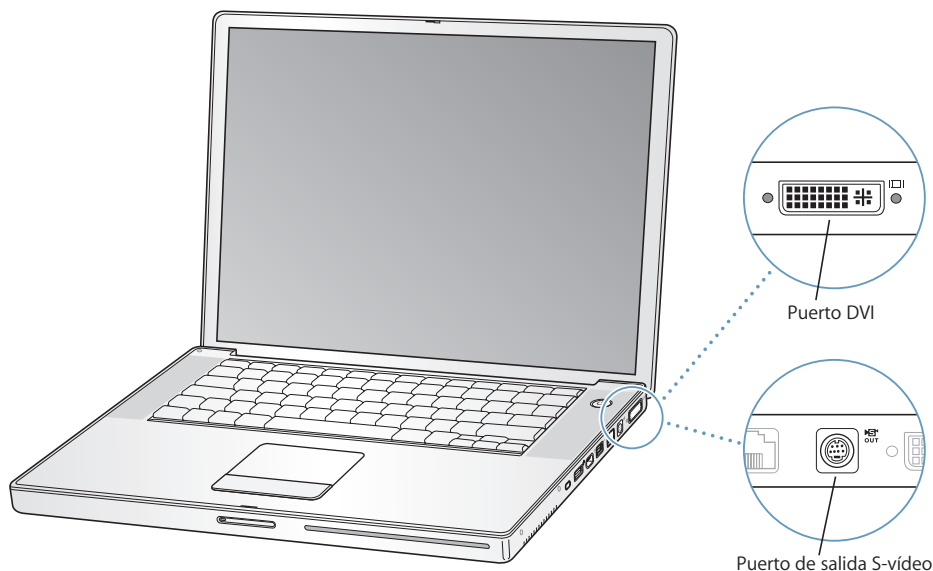

Al conectar un monitor externo o un televisor, puede elegir entre visualizar la misma imagen en la pantalla interna y el monitor externo (*duplicado de vídeo*) o bien utilizar el monitor externo para ampliar el tamaño del escritorio del Mac OS (*modalidad de pantalla dual*). Como valor predeterminado, el PowerBook arranca en modalidad de pantalla dual. Pulse la tecla F7 (⌘) para alternar entre las modalidades de duplicado de vídeo y de pantalla dual.

Si desea que el sonido provenga de una pantalla externa, como un proyector o un televisor, debe conectar un cable de audio entre el puerto de auriculares del ordenador (🔊) y el dispositivo en cuestión.

Nota: Debido a las limitaciones de resolución de pantalla de la mayoría de los televisores, las imágenes visualizadas en la pantalla de televisión son de calidad inferior a las de la pantalla incorporada del ordenador o las de un monitor externo.

Conexión de una pantalla o un proyector externo

Para conectar un monitor o un proyector externo al ordenador mediante un puerto DVI:

- 1 Encienda la pantalla o proyector externos.
- 2 Asegúrese de que el cable de la pantalla está conectado a la pantalla o al proyector externo.
- 3 Conecte el cable del monitor al PowerBook. El PowerBook detecta automáticamente el monitor externo.
- 4 Ajuste la resolución de la pantalla externa utilizando el panel Pantallas de Preferencias del Sistema o el icono Pantallas de la barra de menús.

Para conectar un monitor o un proyector externo al ordenador mediante una conexión VGA:

- 1 Encienda la pantalla o proyector externos.
- 2 Asegúrese de que el cable de la pantalla está conectado a la pantalla o al proyector externo.
- 3 Conecte el adaptador de DVI a VGA suministrado con el PowerBook al conector de la pantalla o proyector externo y, a continuación, conecte el adaptador al PowerBook. El PowerBook detecta automáticamente el monitor externo.
- 4 Ajuste la resolución de la pantalla externa utilizando el panel Pantallas de Preferencias del Sistema o el icono Pantallas de la barra de menús.

Uso del PowerBook con la pantalla cerrada

Si el ordenador está conectado a un monitor, teclado y ratón externos, puede utilizar el PowerBook con la pantalla cerrada.

Importante: Para utilizar el PowerBook con la pantalla cerrada, el adaptador de corriente debe estar enchufado tanto al PowerBook como a una toma de corriente.

Para utilizar el ordenador con un monitor externo conectado y con la pantalla cerrada:

- 1 Conecte un teclado y un ratón USB al PowerBook.
- 2 Conecte el adaptador de corriente al PowerBook y a una toma de corriente.
- 3 Cierre la pantalla del PowerBook para que el ordenador entre en reposo.
- 4 Siga los pasos descritos en la sección anterior para conectar el PowerBook a un monitor externo.
- 5 Espere unos segundos y, a continuación, pulse cualquier tecla del teclado externo para que el PowerBook salga del estado de reposo.

Conexión de un televisor, un reproductor de vídeo u otro dispositivo de vídeo

Para conectar un aparato de televisión o de vídeo o cualquier otro dispositivo de vídeo al PowerBook:

- 1 Conecte un cable de S-vídeo al puerto (📺) de salida de TV del PowerBook (o utilice el adaptador de S-vídeo a vídeo compuesto para conectar un cable de vídeo compuesto) y conecte el otro extremo al dispositivo.
- 2 Si desea enviar el sonido del PowerBook al dispositivo, conecte el cable de miniconector a RCA (no incluido) en el puerto de auriculares (🎧) del PowerBook y en los puertos de entrada de sonido del dispositivo.
- 3 Encienda el dispositivo externo.
- 4 Para detectar el televisor u otro dispositivo externo, mantenga pulsada la tecla Comando (⌘) y pulse F2.
- 5 Para ajustar la visualización de las imágenes en el dispositivo, utilice el panel Pantallas de Preferencias del Sistema.

Conexión de una pantalla plana Apple

Puede conectar el PowerBook a una pantalla plana de Apple. Es posible que para poder conectarlo necesite un adaptador de DVI a ADC, según cuál sea el tipo de pantalla que utilice; para encontrar este tipo de adaptador, puede acudir a cualquier distribuidor Apple autorizado, a cualquier tienda Apple Store o a la página de Apple Store en la dirección www.apple.com/spainstore.

Información adicional acerca del uso de un monitor o un televisor externo

Para obtener información adicional sobre cómo usar y configurar una pantalla externa, consulte la Ayuda Mac. Seleccione Ayuda > Ayuda Mac en la barra de menús y busque "monitor".

Conexión de altavoces y otros dispositivos de audio

El PowerBook lleva dos altavoces y un micrófono integrados, un puerto para la entrada de audio a nivel de línea y para la entrada óptica de audio digital, y un puerto para auriculares y salida óptica de audio digital (f).

Puede conectar altavoces externos, auriculares, sistemas de sonido envolvente 5.1 y otros dispositivos de salida de audio al puerto de auriculares (f). El puerto de auriculares es también un conector minifono S/PDIF estéreo de 3,5 mm. Mientras haya dispositivos conectados, los altavoces incorporados no emitirán ningún sonido. Desenchufe los auriculares o los altavoces que estén conectados para poder oír los altavoces del ordenador.

Si lo desea, puede grabar sonidos en el disco rígido mediante el micrófono incorporado ubicado bajo la rejilla del altavoz izquierdo. También puede conectar un micrófono externo u otros dispositivos de audio al puerto de entrada de audio. El puerto de entrada de audio a nivel de línea es también un conector minifono estéreo de 3,5 mm, que no proporciona corriente a los dispositivos conectados, por lo que deberá usar periféricos con alimentación propia. Con un adaptador de clavija a miniconector Toslink, puede utilizar un cable Toslink para conectar una pletina de cintas de audio digital DAT o instrumentos digitales para introducir y transferir al ordenador su música y mezclarla como desee.

En el caso de las aplicaciones que, como es el caso de iMovie, pueden grabar sonidos, utilice el panel Sonido de Preferencias del Sistema para seleccionar el dispositivo de entrada de audio que desee utilizar (por ejemplo, micrófonos conectados mediante USB).

Los controles de volumen del teclado le permiten subir o bajar el volumen fácilmente. También puede acceder a estos controles en el panel Sonido de Preferencias del Sistema.

Para obtener más información acerca de la utilización del sonido o la solución de problemas, seleccione Ayuda > Ayuda Mac y busque "sonido".

Utilización de la unidad SuperDrive

Con la unidad SuperDrive de grabación de discos a doble capa puede hacer lo siguiente:

- instalar o utilizar software de discos CD y DVD;
- reproducir archivos multimedia de discos CD y música de discos CD de audio;
- grabar música, documentos y otros archivos digitales en discos CD-R y CD-RW
- reproducir películas en DVD y utilizar la mayoría de los discos de DVD (tanto de una como de dos capas);
- grabar información en discos DVD-R, DVD-RW y DVD+RW de una capa y en discos DVD+R de doble capa;

Importante: La unidad SuperDrive del PowerBook permite utilizar discos estándar circulares de 12 cm. No es posible, en cambio, reproducir discos de formas irregulares ni discos con un diámetro inferior a 12 cm. Los discos no circulares pueden quedar atrapados en la unidad.

Nota: Si ha adquirido un PowerBook con una unidad combinada, tenga en cuenta que la unidad puede llevar a cabo todas las funciones de la unidad SuperDrive, excepto grabar información en cualquier tipo de disco DVD.

Cómo insertar un disco CD o DVD

Para instalar o utilizar programas desde un CD o un DVD, siga estos pasos:

- 1 Con el ordenador encendido, inserte el disco (con la etiqueta hacia arriba) en la ranura de la unidad hasta que ésta lo detecte y lo introduzca por completo.

Es posible que el disco deba insertarse casi por completo para que la unidad lo absorba. Esto es normal.

Nota: Algunos discos DVD son de doble cara. La unidad de discos ópticos de su ordenador puede leer las dos caras de un disco de este tipo.

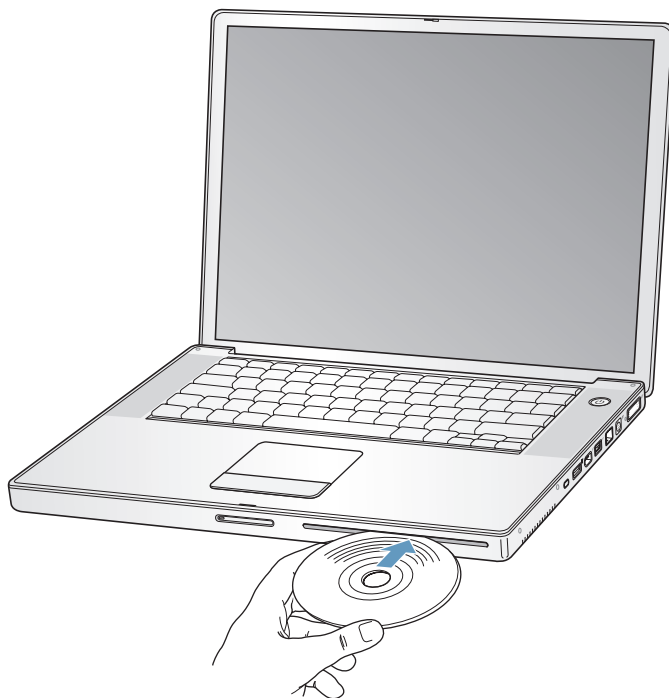

- 2 Cuando aparezca el icono del disco en el escritorio, ya podrá utilizarlo.

Expulsión de un disco

Para expulsar un disco, haga lo siguiente:

- Arrastre el icono del disco a la Papelera.
- Mantenga pulsada la tecla de expulsión de discos (⏏) hasta que el disco esté fuera.

Deje que el disco se expulse completamente antes de retirarlo o introducirlo de nuevo.

Si no puede expulsar un disco, cierre las aplicaciones que puedan estar utilizando archivos del disco e inténtelo de nuevo. Si el disco sigue en la unidad, reinicie el ordenador y mantenga pulsado el botón del trackpad.

Reproducción de discos DVD

Para reproducir un disco DVD-Vídeo en el PowerBook, primero introdúzcalo. El Reproductor de DVD se abre automáticamente. El Reproductor de DVD le proporciona controles de fácil uso para reproducir, parar o visualizar discos DVD.



Si el PowerBook está conectado a un televisor y desea visualizar un vídeo DVD en la pantalla de televisión, seleccione 720 x 480 NTSC (en Estados Unidos) o 720 x 576 PAL (en Europa y en otras regiones) en el panel Pantallas de Preferencias del Sistema.

Puede conectar su PowerBook a un sistema estéreo fácilmente. Utilice un cable de miniconector a RCA (no incluido) para conectar el puerto de auriculares (🎧) del PowerBook a los puertos de entrada de audio del equipo estéreo.

Grabación de discos CD-R y CD-RW

Puede grabar datos en discos CD-R y CD-RW con el PowerBook.

Para grabar información en un disco CD-R o CD-RW:

- 1 Introduzca un disco virgen en la unidad de discos ópticos.
- 2 Introduzca un nombre para el disco en el cuadro de diálogo que aparece. En el escritorio aparecerá el icono del disco.
- 3 Arrastre sobre este icono los archivos y carpetas que desee grabar.
- 4 Haga clic en el icono Grabar Disco que aparece junto al nombre del disco, en la barra lateral del Finder.

También puede grabar música en un disco CD-R o CD-RW directamente desde la biblioteca de iTunes.

Para grabar música de la biblioteca de iTunes:

- 1 Haga clic en el icono de iTunes situado en el Dock.
- 2 Seleccione la lista de reproducción que desea grabar.
- 3 Introduzca un disco CD-R o CD-RW vacío.
- 4 En la parte superior de la ventana de iTunes, haga clic en Grabar CD.

Importante: Si la batería se agota mientras está grabando un CD, es probable que la grabación no se realice correctamente y que el disco no pueda volver a utilizarse. Para evitar este problema, conecte siempre el adaptador de corriente al grabar un CD.

Grabación de información en un DVD

Puede grabar sus propias películas digitales en un disco DVD grabable virgen. También puede grabar otros tipos de datos digitales, como, por ejemplo, copias de seguridad de sus archivos, en un disco DVD grabable.

Con ciertas aplicaciones como iDVD, puede crear su propio proyecto digital personalizado, grabarlo en un disco y reproducirlo en la mayoría de reproductores de DVD estándar.

Para grabar un proyecto de iDVD en un disco DVD-R, DVD+R, DVD-RW o DVD+RW vacío:

- 1 Abra iDVD y, a continuación, abra un proyecto de iDVD que esté terminado.
- 2 Haga clic en el botón Grabar.
- 3 Inserte un disco DVD grabable virgen en la unidad cuando el ordenador se lo solicite.
- 4 Haga clic otra vez en el botón Grabar.

Nota: La unidad SuperDrive puede leer y grabar en las dos caras de un disco DVD+R de doble cara.

Para grabar datos en discos DVD-R, DVD+R, DVD-RW o DVD+RW:

- 1 Inserte un disco DVD grabable virgen en la unidad.
- 2 En la ventana que aparece, introduzca un nombre para el disco y seleccione el formato que desea usar.
- 3 Haga doble clic en el icono del DVD que aparece en el escritorio y, a continuación, arrastre los archivos y las carpetas hasta este icono.
- 4 Haga clic en el icono Grabar Disco que aparece junto al nombre del disco, en la barra lateral del Finder.

Para obtener información adicional sobre cómo utilizar iDVD, abra iDVD y seleccione Ayuda > Ayuda iDVD.

Importante: Si la batería se agota mientras está grabando un DVD, es probable que la grabación no se realice correctamente y que el disco no pueda volver a utilizarse. Para evitar este problema, conecte siempre el adaptador de corriente al grabar un DVD.

Información adicional

Para obtener más información acerca del Reproductor de DVD y iTunes, consulte los recursos siguientes:

- Para obtener instrucciones acerca del uso del Reproductor de DVD, abra la aplicación y seleccione Ayuda > “Ayuda Reproductor de DVD” en la barra de menús.
- Para obtener información sobre cómo utilizar iTunes para grabar archivos de música en un disco CD-R o CD-RW, seleccione Ayuda > “Ayuda iTunes y Music Store” en iTunes.

Acerca de la tecnología Sudden Motion Sensor

El PowerBook incluye la tecnología Sudden Motion Sensor, un sistema incorporado de protección del disco rígido diseñado para evitar que se produzcan errores en el disco si el ordenador sufre una caída o se ve sometido a fuertes vibraciones.

En general, la tecnología de protección Sudden Motion Sensor no afecta al rendimiento del disco rígido durante el funcionamiento habitual del PowerBook. Ocasionalmente, puede que la tecnología Sudden Motion Sensor se active ante vibraciones inusualmente fuertes en el momento en el que su PowerBook está leyendo o escribiendo datos de forma intensiva, por ejemplo al reproducir o grabar vídeo o audio. Si observa que hay fotogramas o fragmentos de sonido que no se reproducen correctamente, asegúrese de que el PowerBook se encuentre en un entorno estable no sometido a vibraciones ni a movimientos bruscos.

Uso de la batería

Cuando el adaptador de corriente externo no está conectado, el ordenador obtiene la energía de la batería. El tiempo durante el que puede utilizarse el PowerBook varía según las aplicaciones que se utilicen y los dispositivos externos que tenga conectados al ordenador. Desactivar algunas funciones, como las tecnologías inalámbricas AirPort Extreme o Bluetooth, puede contribuir a conservar la carga de la batería. Para obtener más información acerca del uso de la batería, consulte el apartado “Consejos para la conservación de la batería” en la página 62.

Puede determinar cuál es el nivel de carga de la batería observando los indicadores luminosos situados en la batería. Pulse el botón situado junto a los indicadores luminosos y éstos se iluminarán para mostrar la cantidad de batería que queda. Las luces permanecen encendidas durante unos segundos después de pulsar el botón. Puede saber el nivel de carga de la batería tanto si está instalada en el PowerBook como si no.

Si la batería comienza a agotarse mientras está trabajando, conecte el adaptador de corriente y deje que se recargue. Aunque el PowerBook no esté conectado al adaptador de corriente, puede cambiar las baterías de forma rápida, sin tener que apagarlo ni guardar el trabajo, poniéndolo en reposo y sustituyendo la batería por una nueva. Su PowerBook proporciona suficiente energía para mantener los contenidos de la memoria RAM hasta tres minutos mientras se carga la batería.

Nota: Si ha instalado memoria adicional en el PowerBook, es posible que sólo tenga alimentación para menos de tres minutos. Además, si cambia las baterías varias veces en poco tiempo, este período puede verse reducido.

Importante: Si sólo se enciende una luz intermitente, la batería dispone de muy poca carga. Cuando no hay ningún indicador encendido, la batería está completamente agotada: el ordenador no arrancará a menos que se conecte el adaptador de corriente. Conecte el adaptador de corriente para que la batería se cargue o bien sustituya la batería descargada por una que esté cargada (consulte la página 61).

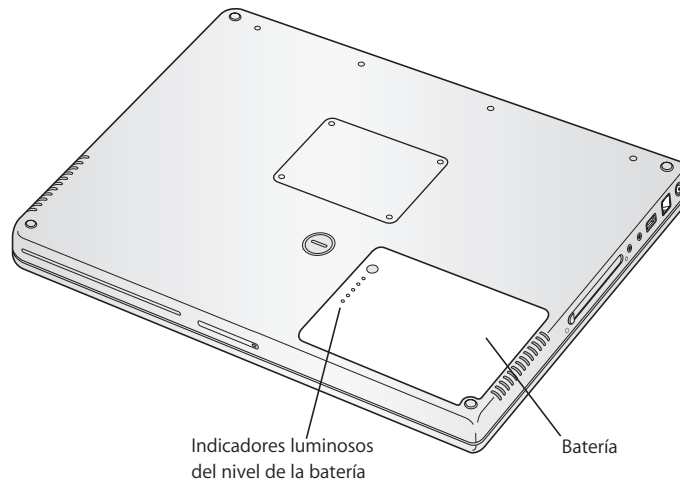

Si ha configurado el icono de batería de la barra de menús del Finder para que muestre el porcentaje de carga, quizás advierta que la batería no mantiene una carga completa del 100% cuando el adaptador de corriente está conectado al ordenador. Esto es normal. Para preservar la batería, la carga no sigue ciclos continuos cuando la capacidad de carga está entre el 95% y el 100%. Cuando el nivel de batería baje del 95%, volverá a cargarse al 100%.

Cómo extraer o cambiar la batería

Para extraer la batería:

- 1 Apague el PowerBook. Desconecte el adaptador de corriente, el cable de teléfono y cualquier otro cable conectado al PowerBook para evitar daños en el mismo.
- 2 Coloque el PowerBook boca abajo y localice el cierre de la batería. Utilice una moneda para girar el cierre de vuelta hacia la derecha para desbloquear la batería y retírela.

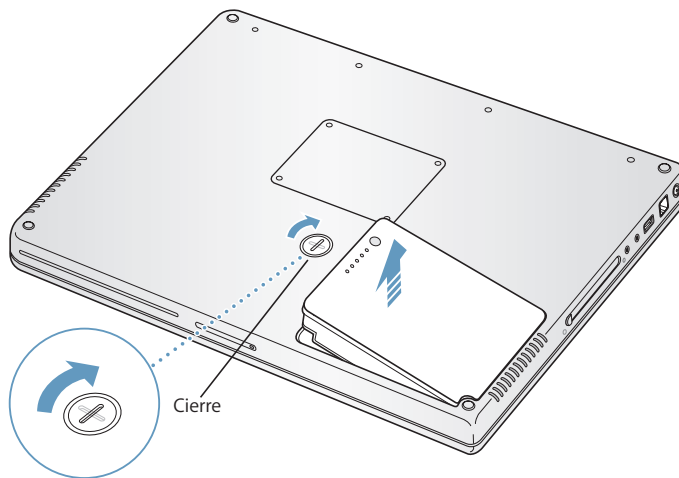

Para sustituir la batería:

- Coloque el lado derecho de la batería en el compartimento. Presione suavemente el lado izquierdo de la batería hacia abajo hasta que el cierre quede acoplado en su lugar.

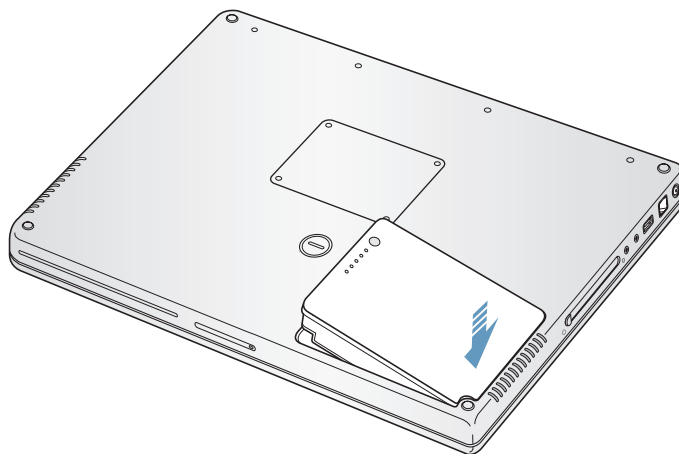

Nota: Deshágase de las baterías usadas siguiendo las directrices medioambientales locales. Si desea obtener más información, consulte el apartado "Disposal and Recycling Information" en la página 108.

Recarga de la batería

Cuando el adaptador de corriente suministrado con el ordenador está conectado, la batería se carga tanto si el ordenador está apagado como si está encendido o en reposo. Sin embargo, la batería se cargará con mayor rapidez si el ordenador está apagado o en reposo. Con el PowerBook encendido, puede verificar el nivel de carga de la batería mediante el icono de estado de la batería que aparece en la barra de menús.

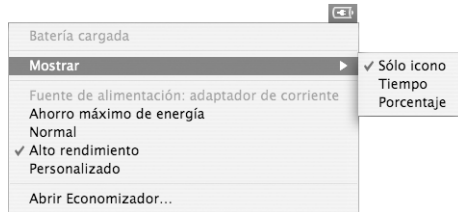

El nivel de carga de la batería que se indica se basa en la cantidad de energía que queda en la batería según las aplicaciones, los dispositivos periféricos y la configuración del sistema (brillo de la pantalla, ajustes del Economizador y otras opciones) en uso en esos momentos. Si desea disponer de más energía en la batería, cierre las aplicaciones, desconecte los dispositivos periféricos que no utilice y ajuste los parámetros del Economizador (consulte el apartado siguiente).

Consejos para la conservación de la batería

El tiempo durante el que la batería permite utilizar el PowerBook antes de recargarla depende de las aplicaciones y los periféricos utilizados y de los ajustes y medidas de ahorro de energía aplicados.

Para obtener el máximo ahorro de energía de la batería, siga los pasos que se indican a continuación:

- Desconecte del ordenador los dispositivos USB o FireWire alimentados por bus cuando no estén en uso.
- Desactive AirPort o Bluetooth cuando no los esté utilizando (para ello, utilice los iconos de estado de AirPort y Bluetooth de la barra de menús). Si dichos iconos no aparecen en la barra de menús, puede activarlos en los paneles Red y Bluetooth de Preferencias del Sistema).

- Salga de las aplicaciones abiertas que no esté utilizando.
- Saque los discos CD y DVD de la unidad cuando no estén en uso.
- Reduzca el brillo de la pantalla utilizando los controles de brillo del teclado del PowerBook.
- Ajuste el disco rígido para que entre en reposo tras un breve intervalo de tiempo. En el panel Economizador de Preferencias del Sistema, seleccione la opción “Poner el disco en reposo cuando sea posible”.
- Ajuste el PowerBook para que entre en reposo tras cinco minutos de inactividad o menos.
- El PowerBook está configurado para reducir automáticamente la velocidad de procesamiento durante los períodos de baja actividad cuando se utiliza la batería, gracias a lo cual se reduce el consumo de energía. El ajuste que determina este parámetro es la opción Normal del menú local Optimización del panel Economizador de las Preferencias del Sistema. En los períodos de mucha actividad de procesamiento, el ordenador cambiará automáticamente a una velocidad de procesamiento superior. Para optimizar la duración de la batería, seleccione “Duración máxima de la batería” en el menú local Optimización. Tenga en cuenta que la selección de esta opción puede afectar negativamente al rendimiento del ordenador. Para ajustar el ordenador de manera que utilice siempre la mayor velocidad de procesamiento posible, seleccione la opción Mejor Rendimiento.

Información adicional acerca de la batería del PowerBook

Encontrará más información en la Ayuda Mac. Seleccione Ayuda > Ayuda Mac y busque “batería”. También podrá encontrar información de ayuda para ampliar la duración de la batería en la dirección www.apple.com/es/batteries/notebooks.html.

Seguridad del PowerBook

Si lo desea, puede adquirir un cable de seguridad para proteger el PowerBook. Este cable permite fijar el ordenador a la mesa o escritorio.

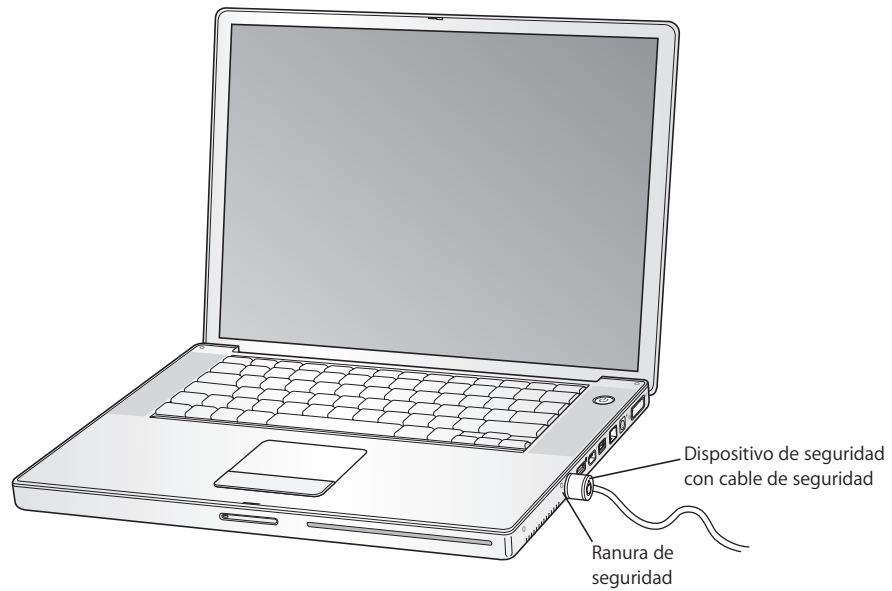

Información adicional acerca de las opciones de seguridad

En la Ayuda Mac puede obtener más información acerca de las características de seguridad de software del PowerBook, incluido el uso de contraseñas para varios usuarios y la encriptación de archivos. Seleccione Ayuda > Ayuda Mac y busque “seguridad” o “usuarios múltiples”.

Ampliación de la memoria del PowerBook

4

Este capítulo proporciona información e instrucciones para instalar más memoria en su PowerBook.

Advertencia: Apple recomienda que las instalaciones de memoria las realice un técnico certificado por Apple. Consulte la información de servicio y soporte que se adjunta con el ordenador para saber cómo ponerse en contacto con Apple para solicitar asistencia técnica. Si lleva a cabo la instalación por su cuenta, cualquier daño que pudiera causar en el equipo no quedará cubierto por la garantía del ordenador.

El PowerBook dispone de dos ranuras de memoria, una encima de la otra, a las que puede accederse desde la base del ordenador. El ordenador lleva instalado, como mínimo, un módulo de memoria SDRAM de 512 megabytes (MB) y 533 MHz de doble velocidad de transferencia de datos (DDR2). En ambas ranuras puede instalarse un módulo de SDRAM que cumpla las siguientes especificaciones técnicas:

- Formato SO-DIMM DDR
- 3 cm o un tamaño inferior
- 512 MB o 1 GB
- 200 patillas
- RAM PC2-4200 DDR2 a 533 MHz

Nota: Su ordenador procesa los datos a una velocidad de 333 MHz.

Según cuál sea la configuración del PowerBook que ha adquirido, las dos ranuras de memoria pueden estar ocupadas.

La cantidad máxima de memoria que puede instalarse en el PowerBook es 2 GB, mediante el uso de un módulo DIMM de 1 GB en cada ranura de memoria.

Instalación de memoria adicional

Paso 1: Extracción de la batería

- 1 Apague el PowerBook. Desconecte el adaptador de corriente, el cable de teléfono y cualquier otro cable conectado al ordenador.
- 2 Dé la vuelta al PowerBook y extraiga la batería girando el cierre 1/4 de vuelta.

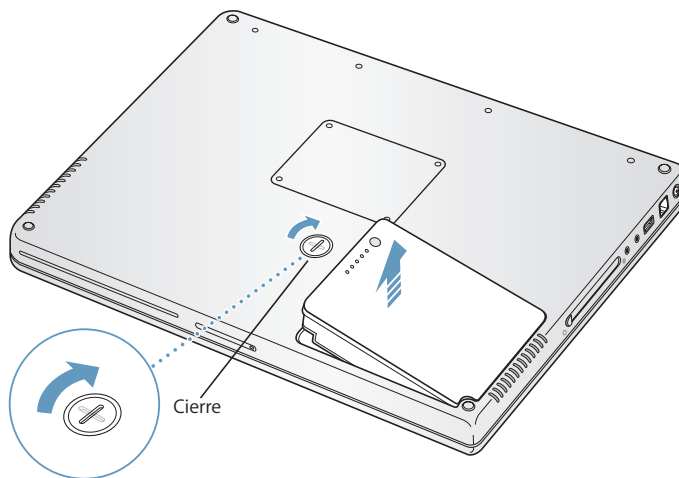

Advertencia: Es posible que los componentes internos del PowerBook estén calientes. Si estaba utilizando el PowerBook, espere unos 10 minutos después de apagarlo para que los componentes internos se enfríen.

Paso 2: Instalación de memoria

- 1 Mediante un destornillador de estrella de tamaño 00, retire la puerta del compartimento de memoria situado debajo del ordenador.

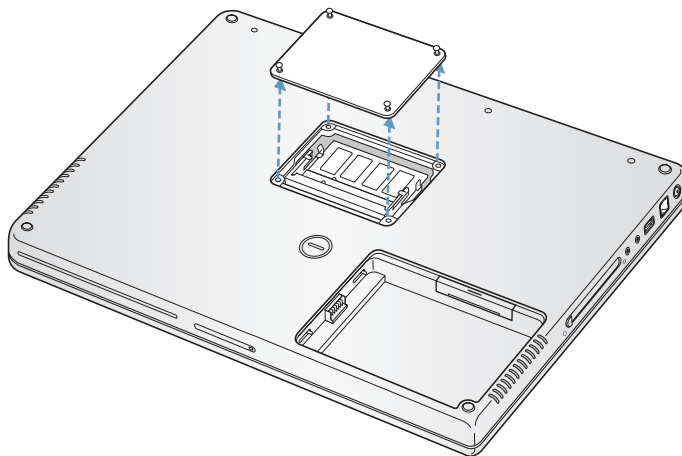

- 2 Toque una superficie metálica del interior del ordenador para descargar la electricidad estática que haya acumulada en su cuerpo.
- 3 Si hay alguna tarjeta de memoria en la ranura, extráigala. Separe las pestañas situadas en la ranura de las muescas de la tarjeta. La tarjeta de memoria debería elevarse ligeramente al separar las pestañas. Levante la tarjeta de memoria formando un ángulo de 30 grados y extráigala suavemente de la ranura de memoria.

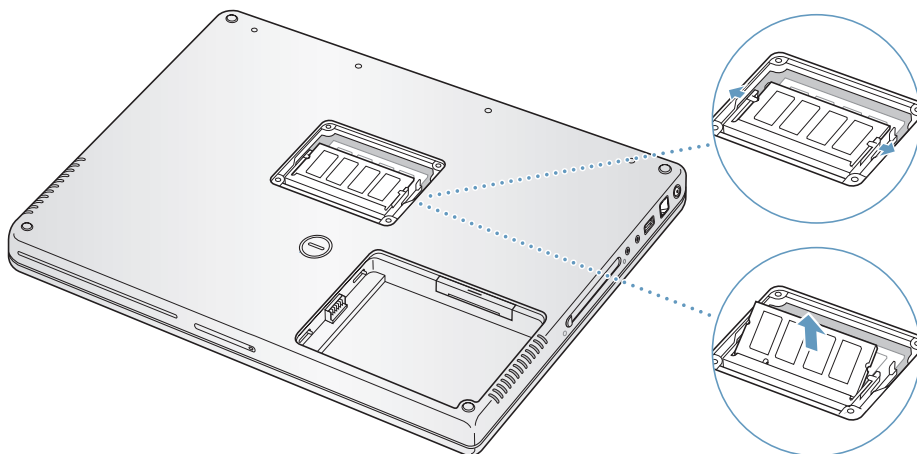

- 4 Introduzca la nueva tarjeta de memoria en la ranura formando un ángulo de 30 grados. Empuje suavemente la tarjeta hasta que encaje completamente en la ranura.

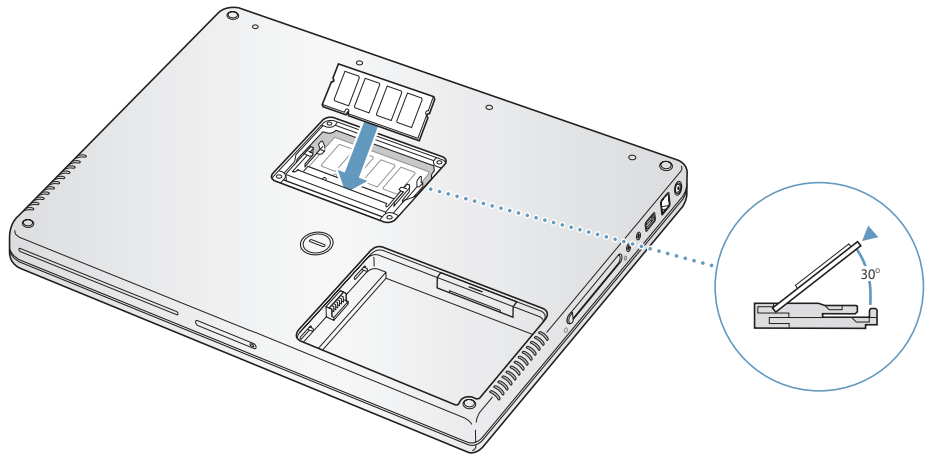

- 5 Presione la tarjeta hasta que quede encajada en la ranura. Si la tarjeta no entra, no la fuerce; intente insertarla de nuevo y asegúrese de que encaja en la ranura.

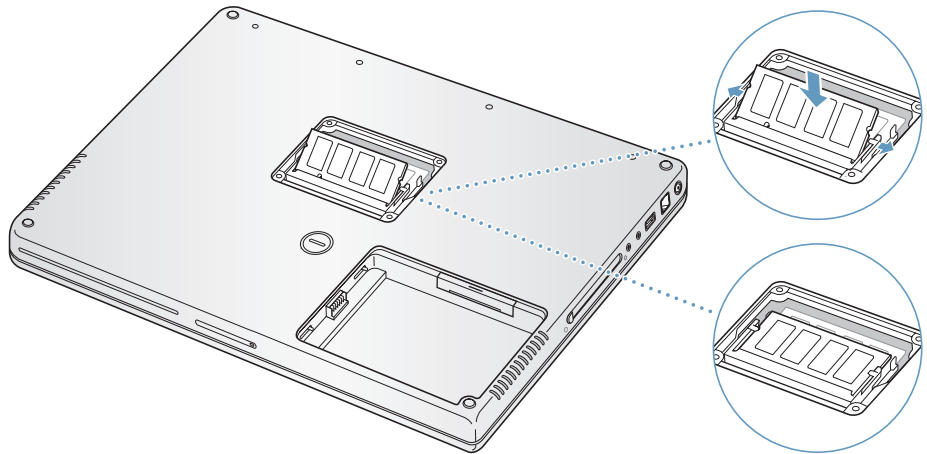

- 6 Vuelva a colocar la tapa del compartimento de memoria y apriete los tornillos.

Nota: Para evitar posibles daños, no apriete los tornillos excesivamente.

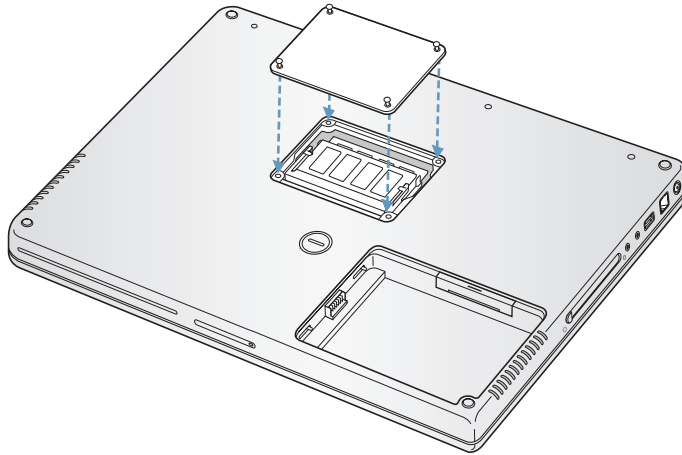

Paso 3: Sustitución de la pila

- 1 Coloque el lado izquierdo de la batería en el compartimento. Presione suavemente el lado derecho de la batería hacia abajo hasta que el cierre quede acoplado en su lugar.

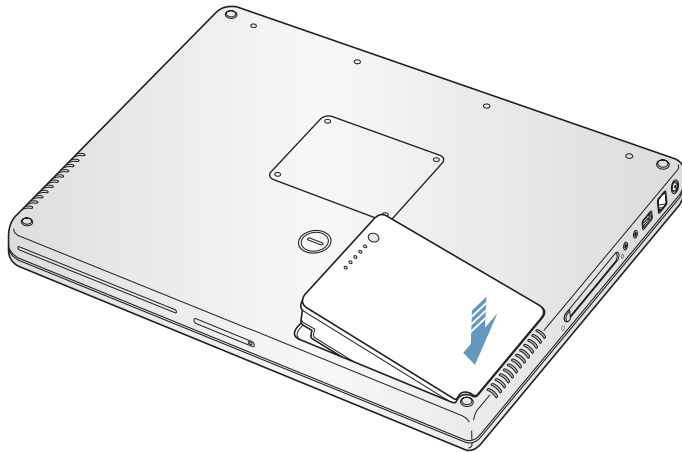

- 2 Conecte el adaptador de corriente y cualquier otro cable que estuviera conectado al ordenador.

Cómo comprobar que el PowerBook reconoce la nueva memoria

Tras instalar memoria adicional en el PowerBook, puede comprobar si el ordenador la ha reconocido.

Para comprobar la memoria del ordenador:

- 1 Arranque el ordenador.
- 2 Cuando vea el escritorio de Mac OS, seleccione Apple (🍏) > Acerca de este Mac.

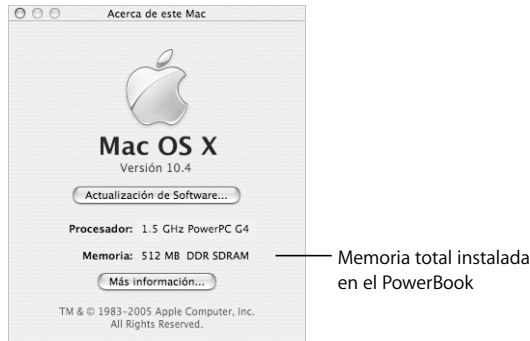

La memoria total incluye la cantidad de memoria que venía originalmente con el ordenador, más la memoria nueva que haya añadido. Para obtener información detallada sobre la cantidad de memoria instalada en el ordenador, abra Perfil de Sistema haciendo clic en Más Información.

En caso de que el ordenador no reconozca la memoria o no arranque correctamente, apague el PowerBook y repase las instrucciones para asegurarse de que la memoria que acaba de instalar es compatible con su PowerBook y de que la instalación se ha efectuado correctamente. Si los problemas no desaparecen, extraiga la memoria y consulte la información de soporte que acompaña a la tarjeta de memoria o bien póngase en contacto con el distribuidor correspondiente.

Si tiene algún problema al utilizar el PowerBook, consulte primero este capítulo para encontrar soluciones y consejos.

Si experimenta cualquier problema con el PowerBook, tenga presente que normalmente existe una solución rápida y sencilla. Tenga en cuenta las circunstancias que lo ocasionaron. Tomar nota de las acciones efectuadas antes de que surgiera el problema resulta de gran utilidad a la hora de limitar las posibles causas del mismo y encontrar la solución adecuada.

Tome nota de lo siguiente:

- Las aplicaciones que estaba usando cuando se produjo el problema. Los problemas que sólo surgen al utilizar una aplicación en concreto pueden indicar que ésta no es compatible con la versión del Mac OS instalada en su ordenador.
- Cualquier software que haya instalado recientemente, especialmente aquél que haya añadido elementos a la carpeta Sistema. (Algunas aplicaciones instalan extensiones que quizá no sean compatibles con el entorno Classic.)
- Cualquier tipo de hardware nuevo que haya instalado, como memoria adicional o un dispositivo periférico.

También puede encontrar más información acerca de la solución de problemas en la Ayuda Mac y en el sitio web de servicio y soporte de Apple en www.apple.com/es/support.

Problemas que impiden trabajar con el ordenador

Si el ordenador no responde o el puntero no se mueve:

- Pulse Comando (⌘) + Opción + Esc para forzar la salida de una aplicación que no responda. Si aparece un cuadro de diálogo, elija la aplicación que desee cerrar y haga clic en Forzar Salida.

Si está trabajando en el entorno Classic, mantenga pulsadas las teclas Opción y Comando (⌘) y después pulse la tecla Esc.

A continuación, guarde todos los documentos de las aplicaciones abiertas y reinicie el ordenador para asegurarse de que el problema está totalmente solucionado.

- Si no puede forzar la salida de una aplicación, mantenga pulsado el botón de arranque (⏻) durante unos segundos para apagar el ordenador.
- Si el ordenador sigue sin responder, intente reiniciarlo pulsando simultáneamente las teclas Comando (⌘) y Control y el botón de arranque (⏻).

Si el problema ocurre con frecuencia, elija Ayuda > Ayuda Mac en la barra de menús de la parte superior de la pantalla. Para obtener información sobre qué hacer cuando el ordenador se bloquea o no responde, busque la palabra “bloquear”.

Si este problema sólo se produce al utilizar un determinado programa, póngase en contacto con el fabricante del mismo para saber si es compatible con el ordenador. Si está seguro de que la aplicación es compatible, puede que tenga que reinstalar el software de sistema del ordenador o, si utiliza el entorno Classic, deberá comprobar las extensiones de sistema incompatibles. Consulte las instrucciones de uso de la Utilidad de Discos en el tema siguiente.

Si el ordenador se bloquea durante el arranque o aparece un signo de interrogación parpadeante:

- Espere durante unos segundos. Si el ordenador no arranca, apáguelo manteniendo pulsado el botón de arranque (⏻) durante unos 5 segundos hasta que el equipo se apague. A continuación, con la tecla Opción pulsada, pulse de nuevo el botón de arranque (⏻) para encender el ordenador. Una vez que haya arrancado, haga clic en el icono del disco rígido y, a continuación, en la flecha derecha. A continuación, abra Preferencias del Sistema y haga clic en Discos de Arranque. Seleccione una carpeta Sistema local del Mac OS X.
- Si esto no funciona, pruebe a utilizar la aplicación Utilidad de Discos para reparar el disco mediante la inserción del disco 1 de instalación del Mac OS X en el ordenador. A continuación, reinícielo manteniendo pulsada la tecla C. Seleccione Instalador > “Abrir Utilidad de Discos”. Cuando se abra la Utilidad de Discos, siga las instrucciones que aparecen en el panel Primera Ayuda para comprobar si la utilidad puede reparar el disco.

Si aun así sigue teniendo problemas, deberá reinstalar el software de sistema del ordenador. Para obtener instrucciones al respecto, consulte el apartado “Reinstalación del software que venía con el ordenador” en la página 75.

Si el ordenador no se enciende o no arranca:

- Compruebe que el adaptador de corriente está conectado al ordenador y a una toma de corriente. Utilice únicamente el adaptador de corriente que se incluye con su ordenador. Si el adaptador de corriente deja de cargar y no se enciende ninguna luz al conectar el cable de corriente, desenchúfelo de la toma eléctrica y vuelva a enchufarlo para que se reinicie.

- Compruebe si la batería debe cargarse. Pulse el pequeño botón de la batería. Verá de uno a cuatro indicadores luminosos que muestran el nivel de carga. Si solamente parpadea uno de los indicadores luminosos que indican el nivel de carga de la batería, cargue la batería con el adaptador de corriente hasta que, como mínimo, uno de los indicadores emita una luz constante.
- Si esto no funciona, restablezca los ajustes originales de fábrica; para ello, desconecte el adaptador de corriente, retire la batería y mantenga pulsado el botón de arranque (⏻) durante al menos 5 segundos.
- Si recientemente ha instalado memoria adicional, asegúrese de que se ha instalado correctamente y de que es compatible con el ordenador. Compruebe si el ordenador arranca tras extraer la memoria instalada (consulte el apartado “Instalación de memoria adicional” en la página 66).
- Si el ordenador todavía no arranca, consulte la información de servicio y soporte que viene con el PowerBook para averiguar cómo ponerse en contacto con Apple para obtener asistencia técnica.

Si la pantalla se apaga de repente o el sistema se bloquea:

Reinicie el sistema.

- 1 Desenchufe todos los dispositivos que tenga conectados al PowerBook, salvo el adaptador de corriente.
- 2 Mantenga pulsadas las teclas Comando (⌘) y Control y pulse el botón de arranque (⏻) para reiniciar el sistema.
- 3 Deje que la batería se cargue en un mínimo del 10% antes de conectar ningún dispositivo externo y de retomar su trabajo.

Para comprobar el nivel de carga de la batería, consulte el icono del estado de la batería situado en la barra de menús.

Otros problemas

Si ha olvidado su contraseña:

Existe la posibilidad de restaurar su contraseña de administrador.

- 1 Inserte el CD “Mac OS X Install Disc 1”. A continuación, reinicie el ordenador y mantenga pulsada la tecla C mientras arranca.
- 2 Seleccione Instalador > Cambiar Contraseña en la barra de menús. A continuación, siga las instrucciones que aparecen en pantalla.

Si surge algún problema con una aplicación:

- Para solucionar problemas con el software de un fabricante que no sea Apple, póngase en contacto con el mismo. Normalmente, los distribuidores de software ofrecen actualizaciones en sus páginas web.

- Puede configurar el PowerBook de manera que busque e instale automáticamente el software más reciente de Apple mediante el panel Actualización de Software de Preferencias del Sistema. Si desea obtener información adicional, seleccione Ayuda > Ayuda Mac en la barra de menús y efectúe una búsqueda por “actualización de software”.

Si tiene algún problema al utilizar la tecnología para redes inalámbricas

AirPort Extreme:

- Compruebe que el software esté bien configurado de acuerdo con las instrucciones que venían con el ordenador o la estación base, o en la Ayuda Mac.
- Compruebe que el ordenador o la red a la que intenta conectarse funciona correctamente y cuenta con un punto de acceso inalámbrico.
- Asegúrese de que se encuentra dentro del alcance de la antena de otro ordenador o del punto de acceso de la red. Para ello, compruebe el nivel de señal de AirPort Extreme o de la AirPort Express. Verifique también el icono de estado de AirPort en la barra de menús. Pueden aparecer hasta cuatro barras que muestran la intensidad de la señal.

Si cerca del ordenador hay dispositivos electrónicos o estructuras metálicas, éstos pueden crear interferencias en la comunicación inalámbrica y reducir el alcance de la antena. Se puede mejorar la recepción cambiando la posición o la orientación del ordenador.

- Si desea obtener información adicional, consulte la Ayuda AirPort (seleccione Ayuda > Ayuda Mac y seleccione Biblioteca > Ayuda AirPort en la barra de menús) y las instrucciones incluidas con el dispositivo inalámbrico.

Si el disco rígido del ordenador no está grabando los datos correctamente:

- Si el disco rígido se viese expuesto a una vibración inusual, la tecnología Sudden Motion Sensor podría activarse y provocaría la aparición de fotogramas incorrectos o de fragmentos de sonido o de datos sin grabar si el disco está llevando a cabo un proceso de grabación intensivo. Si esto ocurre, asegúrese de que el PowerBook se encuentre en un entorno estable, no sometido a vibraciones ni a movimientos bruscos.

Si no consigue expulsar un disco:

- Salga de cualquier aplicación que pueda estar utilizando el disco y vuelva a intentarlo. Si el disco sigue en la unidad, reinicie el ordenador y mantenga pulsado el botón del trackpad.

Si sospecha que existe algún problema causado por el hardware del ordenador:

- Puede utilizar la aplicación Apple Hardware Test para determinar si existe algún problema causado por los componentes del ordenador, como la memoria o el procesador.

Para obtener más información acerca de Apple Hardware Test, consulte “Uso de Apple Hardware Test” en la página 77.

Si tiene problemas con la conexión a Internet:

- Asegúrese de que la línea telefónica o el cable de la red está conectado y funciona correctamente.
- Si utiliza una conexión telefónica para acceder a Internet, compruebe que el cable de teléfono está conectado al puerto del módem del ordenador (☎) y no al de Ethernet (↔).
- Abra el panel Red de Preferencias del Sistema y verifique la información introducida con su proveedor de acceso a Internet o su administrador de redes.

Si experimenta algún problema al utilizar el ordenador o al trabajar con el Mac OS:

- Si no encuentra la respuesta a sus preguntas en este manual, seleccione Ayuda > “Ayuda Mac” en la barra de menús para obtener instrucciones e información sobre la solución de problemas.
- Visite el sitio web de soporte de Apple en www.apple.com/es/support/powerbook para consultar la información sobre solución de problemas y obtener las actualizaciones de software más recientes.

Reinstalación del software que venía con el ordenador

Utilice los discos de instalación de software suministrados con el ordenador para volver a instalar el Mac OS X y las aplicaciones que venían instaladas originalmente, así como para instalar el soporte de Mac OS 9 para ejecutar el entorno Classic (si desea usar aplicaciones de Classic).

Importante: Apple recomienda realizar una copia de seguridad de los datos del disco rígido antes de volver a instalar el software. Apple no se hace responsable de las pérdidas de datos.

Instalación del Mac OS X y de las aplicaciones

Para instalar el sistema Mac OS X y las aplicaciones que venían incluidas en el ordenador, siga los siguientes pasos:

- 1 Realice una copia de seguridad de los archivos que desee conservar.

Puesto que la opción “Borrar e Instalar” borra el disco de destino, se recomienda realizar una copia de seguridad de todos los archivos que desee conservar antes de instalar el sistema Mac OS X y otras aplicaciones.

- 2 Compruebe que el adaptador de corriente esté conectado.
- 3 Introduzca el disco 1 de instalación del Mac OS X suministrado con el ordenador.

- 4 Haga doble clic en "Install Mac OS X and Bundled Software".
- 5 Siga las instrucciones que aparecen en pantalla.
- 6 Tras seleccionar el disco de destino para la instalación, siga las instrucciones que se indican en pantalla. El sistema se reiniciará y le solicitará que introduzca el siguiente disco de instalación del Mac OS X.

Nota: Para restaurar el Mac OS X en su ordenador y restablecer los ajustes originales de fábrica, haga clic en Opciones en el panel "Seleccionar un disco de destino" del Instalador y, a continuación, seleccione la opción "Borrar e instalar".

Una vez seleccionado el disco de destino de la instalación, prosiga con las instrucciones en pantalla para la instalación básica del Mac OS X. Para instalar aplicaciones personalizadas, haga clic en Personalizar, haga clic en el triángulo situado junto a la aplicación y seleccione la aplicación que coincida con su idioma.

Instalación de las aplicaciones

Para instalar sólo las aplicaciones que venían incluidas en el ordenador, siga los siguientes pasos. En este caso, el ordenador ya debe tener instalado el Mac OS X.

- 1 Realice una copia de seguridad de los archivos que desee conservar.
- 2 Compruebe que el adaptador de corriente esté conectado.
- 3 Introduzca el disco 1 de instalación del Mac OS X suministrado con el ordenador.
- 4 Haga doble clic en "Install Bundled Software Only".
- 5 Siga las instrucciones que aparecen en pantalla.
- 6 Tras seleccionar el disco de destino para la instalación, siga las instrucciones que se indican en pantalla. El sistema se reiniciará y le solicitará que introduzca el siguiente disco de instalación del Mac OS X.

Nota: Para instalar iCal, iChat AV, iSync, iTunes, Safari y las aplicaciones iLife, siga las instrucciones del apartado "Instalación del Mac OS X y de las aplicaciones" en la página 75. En función de las aplicaciones que desee instalar, puede que deba introducir el disco 2 del Mac OS X.

Instalación del sistema Mac OS 9

El PowerBook no lleva instalado el sistema operativo Mac OS 9. Si va a utilizar aplicaciones de Mac OS 9, deberá instalar el soporte para Mac OS 9 para poder ejecutar el entorno Classic. Utilice para ello el disco 2 de instalación del Mac OS X.

Siga estos pasos para instalar el Mac OS 9:

- 1 Realice una copia de seguridad de los archivos que desee conservar.
- 2 Compruebe que el adaptador de corriente esté conectado.
- 3 Introduzca el disco Mac OS X Install Disc 2 suministrado con el ordenador.
- 4 Haga doble clic en "Install Mac OS 9 System Support".
- 5 Siga las instrucciones que aparecen en pantalla.
- 6 Después de seleccionar el disco de destino para la instalación, seleccione el idioma que desee instalar y siga las instrucciones que aparecen en pantalla para continuar.

Uso de Apple Hardware Test

Utilice Apple Hardware Test para determinar si el hardware del ordenador funciona correctamente.

Para utilizar Apple Hardware Test:

- 1 Desconecte del ordenador todos los dispositivos externos, excepto el adaptador de corriente. Si tiene conectado un cable Ethernet, desconéctelo también.
- 2 Introduzca el disco 1 de instalación del Mac OS X suministrado con el ordenador.
- 3 A continuación, reinicielo manteniendo pulsada la tecla Opción.
Aparecerá una lista de los volúmenes de arranque disponibles.
- 4 Haga clic en Apple Hardware Test y, después, en la flecha derecha.
- 5 Transcurridos unos 45 segundos, aparecerá la pantalla principal de Apple Hardware Test; siga las instrucciones que aparecen en pantalla.
- 6 Si Apple Hardware Test detecta algún problema, mostrará un código de error. Anote dicho código antes de continuar con las opciones de soporte técnico. Si no se detecta ningún fallo en el hardware, puede que el problema esté relacionado con el software.

Para obtener más información acerca de Apple Hardware Test, consulte el archivo "Léame Apple Hardware Test" situado en el disco 1 de instalación del Mac OS X.

Instalación de las herramientas Xcode

Para instalar únicamente las herramientas Xcode, destinadas para el uso por parte de los desarrolladores de software, siga los siguientes pasos:

- 1 Introduzca el disco 1 de instalación del Mac OS X suministrado con el ordenador.
- 2 Haga doble clic en Herramientas Xcode.
- 3 Haga doble clic en XcodeTools.mpkg.
- 4 Siga las instrucciones que aparecen en pantalla.

Cómo localizar el número de serie del producto

Para saber el número de serie del ordenador, seleccione Apple (🍏) > "Acerca de este Mac" y haga clic en el botón "Más información" o bien abra la aplicación Perfil de Sistema (en Aplicaciones/Utilidades) y haga clic en Hardware. El número de serie del PowerBook también se encuentra en el compartimento de la batería. Si desea más información sobre cómo extraer la batería, consulte el apartado "Cómo extraer o cambiar la batería" en la página 61.

Puede utilizar el Perfil de Sistema para buscar información detallada acerca de las características de su PowerBook, como la cantidad de memoria instalada, el tamaño del disco rígido, los dispositivos conectados y el número de serie del producto.

Para acceder a la información contenida en el Perfil de Sistema, seleccione Apple (🍏) > “Acerca de este Mac” en la barra de menús y, a continuación, haga clic en Más Información, o bien abra la aplicación Perfil de Sistema, situada en la carpeta Utilidades, dentro de la carpeta Aplicaciones.

Haga clic en las pequeñas flechas de la ventana para mostrar y ocultar la información de las diferentes categorías.

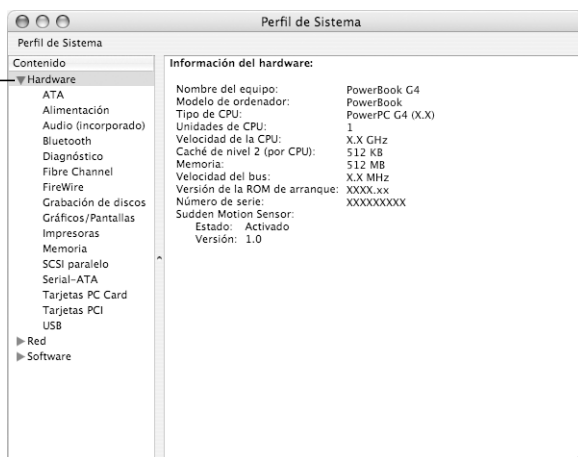

Entorno operativo

- *Temperatura operativa:* de 10 °C a 35 °C
- *Altitud:* 3.048 m como máximo
- *Humedad relativa:* del 0% al 90% sin condensación

Adaptador de corriente

- *Entrada:* 100–240 voltios (V) de CA, 50/60 hercios (Hz)
- *Salida:* 24,5 V de CC, 2,65 A

Batería

- *Salida:* 10,8 V de CC
- *Capacidad:* 50 W/h
- Para obtener más información visite los sitios web de Apple www.apple.com/es/powerbook y www.apple.com/es/support.

Información relativa a la seguridad, el uso y el cuidado del ordenador

B

Lea detenidamente la siguiente información sobre seguridad y mantenimiento del PowerBook.

Instrucciones de seguridad para la configuración y el uso del ordenador

Tenga en cuenta las siguientes advertencias y recomendaciones de seguridad cuando utilice el PowerBook.

Conexión del adaptador de corriente

Deje siempre espacio alrededor del adaptador de corriente. No utilice el ordenador en lugares en los que el adaptador de corriente o el propio ordenador no dispongan de una ventilación adecuada. Para obtener mejores resultados, conecte siempre el cable de CA y utilice una toma de tierra cuando sea posible. Desconecte siempre el adaptador de corriente y extraiga la batería antes de abrir el ordenador para llevar a cabo operaciones como la de instalar memoria.

Advertencia: Utilice únicamente el adaptador de corriente que se incluye con el PowerBook. Es posible que los adaptadores de otros dispositivos electrónicos (como los de otros modelos de ordenadores PowerBook u otros portátiles) tengan un aspecto similar, pero su utilización podría afectar negativamente al rendimiento del ordenador o podría dañarlo.

Conexión de una línea telefónica al módem interno

Desconecte siempre el cable de teléfono antes de abrir el ordenador para llevar a cabo operaciones como instalar memoria o extraer el disco rígido.

Advertencia: No conecte el módem a una línea telefónica digital, ya que podría dañarlo. Si desconoce si su línea telefónica es digital, póngase en contacto con el proveedor del servicio telefónico.

Uso de conectores y puertos

No introduzca nunca un conector en un puerto a la fuerza. Si el conector y el puerto no encajan con una facilidad razonable, es posible que no se correspondan entre sí. Asegúrese de que intenta introducir el conector en el puerto correcto y en la posición adecuada.

Uso del PowerBook

Al utilizar el PowerBook o al cargar la batería, es normal que la parte inferior de la carcasa se caliente. Si va a utilizar el PowerBook durante un período de tiempo prolongado, colóquelo sobre una superficie lisa y estable. La base del ordenador funciona a modo de superficie de transferencia al exterior del calor generado en el ordenador. Por esta razón, está un poco elevada, para permitir una ventilación que mantiene el equipo dentro de las temperaturas operativas habituales. Además, el ordenador expulsa aire caliente por la parte posterior de la carcasa.

Advertencia: No coloque el PowerBook sobre una almohada u otra superficie blanda cuando esté encendido, pues las ranuras de ventilación (concretamente las ranuras posteriores) podrían quedar obstruidas y el ordenador podría sobrecalentarse. No coloque tampoco objeto alguno sobre el teclado antes de cerrar la pantalla, pues el ordenador podría activarse y desactivarse repetidamente, lo que provocaría un sobrecalentamiento y el agotamiento de la batería. No encienda nunca el ordenador sin que todos los componentes internos y externos estén en su sitio. Utilizar el ordenador mientras está abierto o si le falta alguna pieza puede ser peligroso y provocar daños graves.

Transporte del PowerBook

Si transporta su PowerBook en una bolsa o maleta, compruebe que ésta no contenga objetos sueltos, como clips de papel o monedas, que puedan introducirse accidentalmente en el ordenador a través de alguna abertura como la ranura de la unidad óptica.

Cómo guardar el PowerBook

Si se dispone a almacenar el PowerBook durante un período de tiempo prolongado, manténgalo en un lugar fresco (a ser posible, 22 °C) y siga uno de los pasos siguientes para prolongar la vida de la batería de su PowerBook:

- Descargue el cincuenta por ciento de la batería antes de guardar el PowerBook.
- Si se dispone a guardar el ordenador durante más de cinco meses, descargue la batería hasta el 50% aproximadamente y extráigala del PowerBook. Si va a guardar el ordenador durante un largo tiempo, cargue la batería al 50% cada seis meses aproximadamente.

Limpieza del PowerBook

Siga estas normas generales para limpiar la carcasa del equipo y sus componentes:

- Apague el PowerBook y retire la batería.
- Utilice un paño húmedo, suave y que no desprenda pelusa para limpiar la parte externa del ordenador. Procure que no entren líquidos por las ranuras y orificios. No pulverice ningún líquido directamente sobre el ordenador.
- No use aerosoles, disolventes ni productos abrasivos.

Limpieza de la pantalla del PowerBook

Para limpiar la pantalla del PowerBook, haga lo siguiente:

- Apague el PowerBook y retire la batería.
- Humedezca con agua un paño o un papel limpio, suave y que no desprenda pelusa, y páselo por la pantalla. No pulverice ningún líquido directamente sobre la pantalla.

Instrucciones generales de seguridad

Para su propia seguridad y la del equipo, siga siempre estas instrucciones.

Desconecte el cable de alimentación (tirando del enchufe, no del cable), extraiga la batería y desconecte el cable de teléfono en cualquiera de los siguientes casos:

- Cuando desee retirar alguno de los componentes internos del ordenador.
- Si el cable de alimentación o el enchufe están deshilachados o dañados.
- Si se derrama algún tipo de líquido en la carcasa.
- Si el ordenador queda expuesto a la lluvia u otro exceso de humedad.
- Si el ordenador ha sufrido algún golpe o caída o se ha dañado de alguna otra forma.
- Si piensa que el ordenador necesita reparación o asistencia técnica.
- Si desea limpiar la carcasa (para ello, siga el procedimiento descrito anteriormente).

Importante: El único modo de desconectar completamente la corriente es desenchufar los cables de alimentación y de teléfono, y retirar la batería. Procure que al menos un extremo del cable sea fácilmente accesible, para que pueda desenchufar el ordenador cuando lo necesite.

El cable de CA viene acompañado de un enchufe de toma de tierra de tres hilos que sólo puede conectarse a una toma de tierra de CA. Si no puede insertarlo en la salida de corriente porque ésta no dispone de toma de tierra, utilice el conector de dos hilos o póngase en contacto con un electricista cualificado para que sustituya la toma por otra equipada con una toma de tierra adecuada.

No olvide realizar siempre las operaciones siguientes:

- Mantenga el ordenador alejado de cualquier zona en la que haya líquidos o instalaciones de agua.
- Proteja el ordenador de la humedad excesiva (lluvia, nieve, etc.).
- Antes de conectar el ordenador a una toma de corriente, lea atentamente las instrucciones de instalación contenidas en este manual.
- Tenga estas instrucciones a mano para poder consultarlas siempre que sea necesario.
- Siga todas las instrucciones y advertencias relativas al ordenador.

Importante: Los equipos eléctricos pueden ser peligrosos si se utilizan incorrectamente. La manipulación de este producto o de otros similares debe supervisarla siempre un adulto. No permita que los niños tengan acceso al interior de ningún aparato eléctrico o que manipulen los cables.

Advertencia: No introduzca nunca objetos de ningún tipo en este producto a través de las aberturas de la carcasa, pues podría ser peligroso y provocar un incendio o una descarga eléctrica.

Manipulación de la batería

Advertencia: Existe el riesgo de que se produzca una explosión si la batería se sustituye por otra que se no sea del tipo correcto. Deshágase de las baterías usadas siguiendo las directrices medioambientales locales. No perforo ni queme la batería.

Cómo evitar daños en el oído

Advertencia: El uso prolongado de auriculares a un volumen muy elevado puede causar pérdida de audición. Aunque el sonido a un volumen muy alto puede parecerle normal al cabo de cierto tiempo debido a un proceso de adaptación, tenga en cuenta que pueden producirse daños en el oído. Si nota un pitido en el oído o nota que el sonido de las conversaciones se amortigua, deje de utilizar el equipo y visite a su médico para que compruebe el estado de su capacidad de audición. Cuanto más alto es el volumen, menos tardarán sus oídos en verse afectados. Los expertos en audición recomiendan varias medidas preventivas:

- Limite el tiempo de uso de los auriculares a un volumen alto.
- No aumente el volumen para evitar oír ruidos externos.
- Baje el volumen si no puede oír a la gente que habla cerca de usted.

Ergonomía

A continuación encontrará algunos consejos para obtener un entorno de trabajo saludable.

Teclado y trackpad

Al utilizar el teclado y el trackpad, procure que los hombros estén relajados. El brazo y el antebrazo deberían formar un ángulo prácticamente recto y la muñeca y la mano, una línea recta con el teclado.

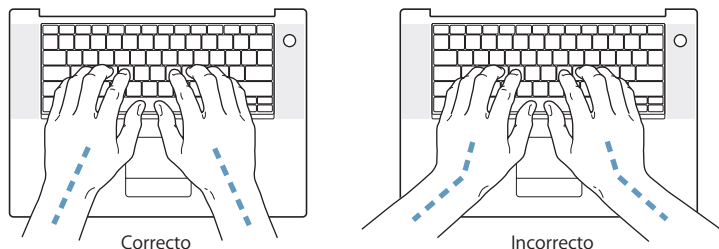

Utilice el teclado y el trackpad con suavidad y procure que manos y dedos estén relajados. Evite colocar el pulgar bajo la palma de la mano.

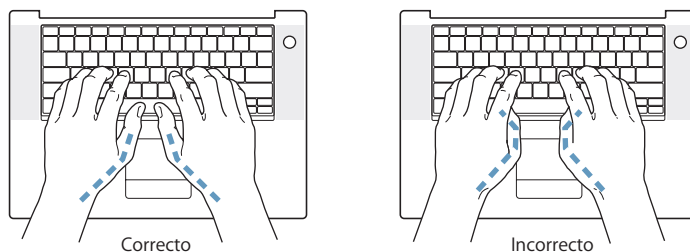

Cambie la posición de las manos para evitar la fatiga. Algunos usuarios de ordenadores pueden desarrollar molestias en manos, muñecas o brazos después de trabajar durante largo rato sin descansar. Si nota que empieza a sentir dolores crónicos en estas partes del cuerpo, consulte con un médico especialista.

Silla

Una silla regulable proporciona un soporte firme y cómodo. Ajuste la altura de la silla de forma que los muslos queden en posición horizontal y pueda apoyar los pies en el suelo. El respaldo de la silla debería recoger perfectamente la región lumbar. Siga las instrucciones del fabricante para realizar las modificaciones pertinentes.

Tal vez deba levantar la silla para que el antebrazo y la mano formen un ángulo apropiado con el teclado. Si ello impide que sus pies se apoyen totalmente en el suelo, puede utilizar un reposapiés de altura regulable para compensar cualquier espacio que pueda existir entre sus pies y el suelo. También podría bajar la altura del escritorio a fin de eliminar el reposapiés. Otra opción consiste en utilizar un escritorio con una bandeja para el teclado que ocupe una superficie inferior a éste.

Ratón externo

Si utiliza un ratón externo, colóquelo a la misma altura que el teclado y procure disponer de espacio suficiente para utilizarlo con comodidad.

Pantalla integrada

Ajuste el ángulo de la pantalla para reducir al mínimo los destellos y reflejos de luces y ventanas. No fuerce la pantalla más allá de la inclinación máxima. El ángulo máximo de apertura de la pantalla es de 140 grados.

Puede ajustar los controles de brillo de la pantalla cuando cambie el ordenador de lugar, o bien si la iluminación del área de trabajo es variable.

Información adicional

Visite www.apple.com/about/ergonomics.

Apple y el medio ambiente

Apple Computer, Inc., reconoce su responsabilidad en la minimización del impacto medioambiental de sus actividades y productos. Para más información, visite www.apple.com/environment/summary.html.

Puede utilizar su ordenador para navegar por la World Wide Web, enviar mensajes de correo electrónico a sus amigos y familiares, y chatear en tiempo real a través de Internet. Consulte esta detallada guía de instrucciones para conectarse a Internet.

Cuando arranque el Mac OS X por primera vez, el Asistente de Configuración le ayudará a introducir la información necesaria para configurar su conexión a Internet.

Si no ha utilizado aún el Asistente de Configuración para configurar su conexión a Internet, puede hacerlo ahora. Abra Preferencias del Sistema y haga clic en Red. Haga clic en el botón Asistente y, a continuación, haga clic de nuevo en Asistente para abrir el Asistente Configuración de Red. Si no desea utilizar el Asistente Configuración de Red, puede configurar su conexión manualmente con la información incluida en este apéndice.

Existen cuatro tipos de conexiones a Internet:

- **Conexión de acceso telefónico:** El ordenador está conectado a una toma de teléfono a través de un cable telefónico (en los equipos que incorporan un módem).
- **Conexión de alta velocidad a través de un módem por cable o DSL:** el ordenador está conectado a un módem especial suministrado por un proveedor de acceso a Internet mediante un cable Ethernet.
- **Conexión inalámbrica AirPort Extreme:** el ordenador se conecta a Internet de forma inalámbrica a través de una estación base AirPort Extreme o AirPort Express.
- **Red de área local (LAN):** el ordenador está conectado a una red local a través de un cable Ethernet. Este tipo de conexión es el más habitual en las empresas.

Antes de conectarse a Internet:

- 1 Configure una cuenta con un proveedor de acceso a Internet. Utilice la información que aparece en este apéndice para configurar la conexión.
- 2 Solicite a su proveedor de Internet o administrador de red la información de conexión que necesite. Para saber qué información es necesaria para cada tipo de conexión, consulte el siguiente apartado, "Recopilación de la información necesaria".

Si hay otro ordenador en la misma ubicación que ya está conectado a Internet, puede usar sus ajustes.

Para buscar los ajustes de configuración en un ordenador con Mac OS X:

- Abra el panel Red de Preferencias del Sistema.
- Seleccione su método de conexión en el menú local Configurar.
- Copie la información de configuración.

Para buscar los ajustes de configuración en un ordenador con Mac OS 9:

- Abra el panel de control TCP/IP.
- Busque su método de conexión en el menú local "Conexión vía".
- Los datos de configuración se encuentran en el menú local Configurar.
- Copie la dirección IP, la máscara de subred y la dirección del router que aparecen en los campos correspondientes.

Para buscar los ajustes de configuración en un PC con Windows:

En un ordenador con Windows, la información de conexión se encuentra en dos sitios.

- *Para buscar la dirección IP y la máscara de subred*, abra el panel de control "Conexiones de red e Internet".
- *Para buscar los datos de la cuenta de usuario*, abra el panel de control "Cuentas de usuario".

Puede anotar esta información directamente en las siguientes páginas y, posteriormente, introducirla en el Asistente de Configuración.

- 3 Si utiliza un módem de acceso telefónico, conecte uno de los extremos del cable de teléfono (incluido con la mayor parte de ordenadores Macintosh) al puerto de módem del ordenador, y el otro, a una toma de teléfono. Si, en cambio, dispone de un módem por cable o DSL, siga las instrucciones que venían con el módem para conectarlo al ordenador.
- 4 Encienda el ordenador e introduzca todos los datos necesarios para configurar la conexión a Internet con el Asistente de Configuración.

Nota: Si ya ha arrancado el ordenador, pero aún no ha utilizado el Asistente de Configuración para configurar la conexión a Internet, seleccione Apple (🍏) > Preferencias del Sistema y haga clic en Red. A continuación, haga clic en "Asistente" y se abrirá el Asistente de Configuración.

Recopilación de la información necesaria

Si lo desea, puede anotar en estas páginas la información que le haya proporcionado su proveedor de acceso a Internet, su administrador de red o el ordenador que haya consultado e introducirla posteriormente en el Asistente Configuración de Red.

Para configurar una conexión telefónica, recopile los datos siguientes:

- Nombre del proveedor de servicio
- Nombre de usuario o de cuenta
- Contraseña
- Número de teléfono del proveedor de acceso a Internet
- Número de teléfono alternativo
- Prefijo para obtener una línea externa

Para configurar una conexión mediante DSL, módem por cable o red de área local, o mediante una conexión inalámbrica de AirPort Extreme, seleccione su método de conexión (si no sabe cuál es, pregunte a su administrador del sistema o a su proveedor de acceso a Internet):

- Manualmente
- Usar DHCP con dirección manual
- Usar DHCP
- Usar BootP
- PPP

Si no está seguro del método que debe utilizar, puede seleccionar “Usar DHCP”, puesto que la red le proporciona casi toda la información automáticamente.

Si ha seleccionado “Manualmente” o “Usar DHCP con una dirección manual”, recopile los siguientes datos:

- Dirección IP
- Máscara de subred
- Dirección del router

Nota: Si ha seleccionado “Usar DHCP con dirección manual”, no es necesario introducir ni la máscara de subred ni la dirección del router.

Si ha seleccionado la opción “Usar DHCP”, reúna la siguiente información opcional (solicítela a su proveedor de acceso a Internet si es preciso):

- Cliente DHCP
- Servidores DNS

Si ha seleccionado “PPP” (para conexiones PPPoE), introduzca los siguientes datos:

- Proveedor de servicio
- Nombre de la cuenta
- Contraseña
- Nombre del servicio PPPoE

La siguiente información es opcional. Consulte con su proveedor de acceso a Internet o con el administrador del sistema si debe introducirla.

- Servidores DNS
- Nombre del dominio
- Servidor proxy

Introducción de la información

Después de obtener la información específica para la configuración de su proveedor de acceso a Internet o de su administrador de red, puede hacer clic en el botón Asistente del panel de preferencias Red para abrir el Asistente Configuración de Red, o bien puede introducir la información manualmente.

Para introducir los datos manualmente, siga los pasos correspondientes al método de conexión que utilice.

- Módem de acceso telefónico con conexión PPP (consulte la página 90)
- Módem por cable, DSL o conexión de red de área local (LAN) mediante las configuraciones siguientes:
 - Manual (consulte la página 94)
 - DHCP (consulte la página 95)
 - PPPoE (consulte la página 96)
- Conexión inalámbrica AirPort Extreme (consulte la página 97)

Conexión a través de un módem de acceso telefónico

La manera más habitual de conectarse a Internet es a través de un módem de acceso telefónico. Este tipo de módems utilizan un método de conexión llamado “protocolo de punto a punto” (PPP) para conectarse a un proveedor de acceso a Internet.

Asegúrese de que el módem está conectado a una línea telefónica y de que dispone de la información necesaria de su proveedor de Internet (consulte la página 89).

Para configurar el panel de preferencias Red de forma que la conexión se establezca a través del puerto del módem interno:

- 1 Seleccione Apple (🍏) > Preferencias del Sistema en la barra de menús.
- 2 Haga clic en Red.

- 3 Elija "Configuraciones del puerto de red" en el menú local Configurar y marque la casilla Activado correspondiente a la opción Módem Interno.



- 4 Arrastre esta opción al primer lugar de la lista de configuraciones del puerto para ajustarla como la interfaz de red preferida o primaria.
- 5 Seleccione Módem Interno en el menú local Configurar y haga clic en PPP.
- 6 Introduzca la información sobre su proveedor de acceso a Internet y haga clic en Aplicar.



Para probar la configuración de Internet:

- 1 Abra la aplicación Conexión a Internet (situada en la carpeta Aplicaciones).
- 2 Si es necesario, haga clic en el icono Módem Interno.
- 3 Introduzca el número de teléfono, el nombre de la cuenta y la contraseña, si es necesario.
- 4 Haga clic en Conectar.

La aplicación Conexión a Internet marcará el número de su proveedor de acceso a Internet y establecerá una conexión.

Para conectarse automáticamente al abrir una aplicación que utilice el protocolo TCP/IP, como un navegador web o un programa de correo electrónico:

- 1 Haga clic en Opciones PPP (en la sección PPP del panel de preferencias Red).
- 2 Seleccione la opción "Conectar automáticamente si es necesario".

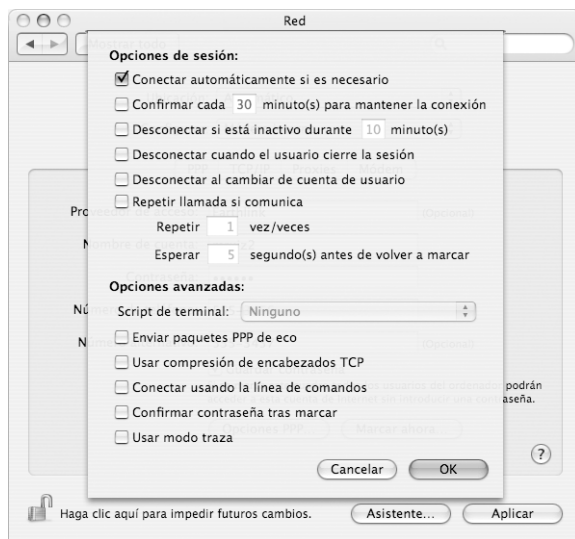

- 3 Haga clic en OK y en Aplicar.

Conexión a través de un módem DSL, un módem por cable o una red de área local (LAN)

Si se conecta a Internet a través de un módem DSL, un módem por cable o una red de área local (LAN) Ethernet, consulte a su proveedor de acceso a Internet o a su administrador de red cómo debe configurar la conexión a Internet:

- **Manualmente:** En las configuraciones manuales, el proveedor de acceso a Internet o el administrador de red le proporcionará la dirección IP estática y los datos adicionales que deben introducirse en el panel de preferencias Red.
- **Usando el protocolo DHCP:** En una configuración DHCP, el servidor DHCP introduce automáticamente la información necesaria.
- **Usando el protocolo PPPoE:** si utiliza un módem DSL y necesita un nombre de usuario y una contraseña para conectarse a Internet, es posible que deba configurar la red para que utilice el protocolo PPPoE.

Asegúrese de que dispone de la información de su proveedor de Internet necesaria cuando vaya a configurar la red (consulte la página 89).

Para configurar las preferencias de red del puerto Ethernet integrado:

- 1 Seleccione Apple (🍏) > Preferencias del Sistema en la barra de menús.
- 2 Haga clic en Red.
- 3 Elija “Configuraciones del puerto de red” en el menú local Configurar.
- 4 Marque la casilla Activado correspondiente a la opción Ethernet Incorporada.



- 5 Arrastre esta opción al primer lugar de la lista de configuraciones del puerto para ajustarla como la interfaz de red preferida o primaria.

A continuación, siga las instrucciones para configurar la red manualmente, usando DHCP o mediante PPPoE, de acuerdo con lo que le indique su proveedor de acceso a Internet o el administrador de red.

Configuración manual

Tenga a mano la dirección IP estática, la dirección del router y la máscara de subred definidas por su proveedor de acceso a Internet (consulte la página 89).

Para crear una configuración manual:

- 1 En el panel de preferencias Red, seleccione Ethernet Incorporada en el menú local Configurar.
- 2 Haga clic en TCP/IP, si es necesario.
- 3 En el menú local Configurar IPv4, seleccione Manualmente.

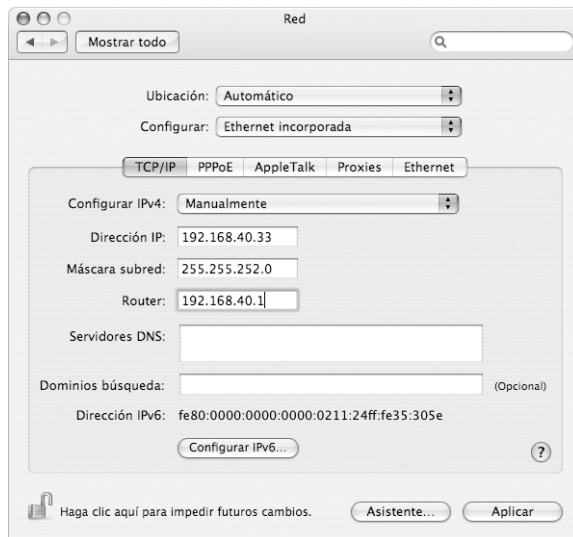

- 4 Introduzca la información en los campos correspondientes.
- 5 Haga clic en Aplicar.

Una vez configurada la red, la conexión estará preparada. Abra el navegador web (u otra aplicación TCP/IP) para probar la conexión a Internet.

Configuración del protocolo DHCP

Tras definir una configuración DHCP, el servidor DHCP le asignará automáticamente los datos de conexión en red.

Para crear una configuración DHCP:

- 1 En el panel de preferencias Red, seleccione Ethernet Incorporada en el menú local Configurar.
- 2 Haga clic en TCP/IP, si es necesario.
- 3 Seleccione Usar DHCP en el menú local Configurar IPv4.

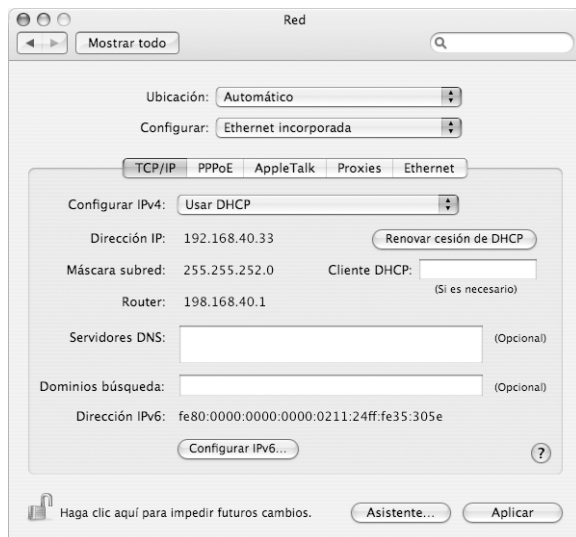

- 4 Haga clic en Aplicar.

Abra el navegador web (u otra aplicación TCP/IP) para probar la conexión a Internet.

Nota: A no ser que su proveedor de acceso a Internet le indique lo contrario, ignore los campos Cliente DHCP y Dominios Búsqueda.

Configuración del protocolo PPPoE

Algunos proveedores de acceso a Internet mediante líneas DSL utilizan el protocolo PPP a través de Ethernet (PPPoE). Si utiliza un módem DSL y necesita un nombre de usuario y una contraseña para conectarse a Internet, póngase en contacto con su proveedor de acceso a Internet para saber si es necesario conectarse a través de PPPoE.

Para configurar una conexión PPPoE:

Tenga a mano su nombre de usuario, la contraseña y, si es necesario, la dirección del servidor DNS definidos por su proveedor de acceso a Internet (consulte la página 89).

- 1 En el panel de preferencias Red, seleccione Ethernet Incorporada en el menú local Configurar.
- 2 Haga clic en PPPoE y seleccione “Conectar usando PPPoE”.



- 3 Introduzca la información en los campos correspondientes. Si desea que todos los usuarios del ordenador utilicen el mismo método de conexión, seleccione la opción Guardar Contraseña.

Nota: Para conectarse automáticamente al abrir una aplicación TCP/IP, como un navegador web o un programa de correo electrónico, haga clic en Opciones PPPoE y seleccione “Conectar automáticamente si es necesario”.

- 4 Haga clic en TCP/IP y seleccione Usar PPP o Manualmente en el menú local Configurar IPv4, según lo que le indique su proveedor de acceso a Internet. Si su proveedor de Internet le ha asignado una dirección IP estática, seleccione Manualmente y escriba dicha dirección en el campo correspondiente.

5 Introduzca las direcciones DNS en el campo Servidores DNS.

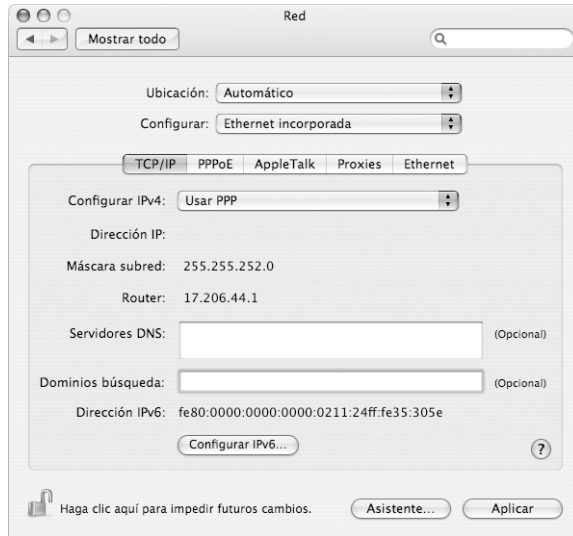

6 Haga clic en Aplicar.

Una vez configurada la red, la conexión a Internet estará preparada. Abra su navegador web u otra aplicación que utilice TCP/IP para probar la conexión a Internet.

Importante: Si no ha seleccionado la opción de conexión automática, deberá abrir la aplicación Conexión a Internet, seleccionar la configuración adecuada y hacer clic en Conectar. Si desea obtener información adicional, seleccione Ayuda > “Ayuda Conexión a Internet” en la barra de menús de la parte superior de la pantalla.

Configuración de la conexión inalámbrica AirPort Extreme

Para configurar la red AirPort Extreme y la conexión a Internet puede usar el Asistente de Configuración AirPort, situado en la carpeta Utilidades, dentro de la carpeta Aplicaciones. Este asistente le ayudará a configurar tanto la estación base AirPort Extreme o AirPort Express como el ordenador para que pueda utilizar la tecnología AirPort Extreme. Para obtener más información acerca de su estación base, consulte la documentación que se incluía con ella.

Si la estación base AirPort Extreme o AirPort Express ya está configurada, en la mayoría de los casos la tecnología AirPort Extreme estará lista para acceder a la red inmediatamente.

Para comprobar si tiene acceso a una red AirPort Extreme:

- Haga clic en el icono de estado AirPort de la barra de menús y, en la lista que aparecerá, seleccione una red AirPort.



Si en la lista no aparece ninguna red AirPort, compruebe o cambie sus ajustes mediante el Asistente Configuración AirPort o a través del panel Red de Preferencias del Sistema.

Configuración manual de una conexión AirPort Extreme

Antes de configurar una conexión manual que utilice determinadas direcciones preasignadas para los servidores y para el ordenador, consiga la siguiente información de su administrador de sistemas.

Si utiliza una conexión DHCP, la mayor parte de estos datos los asigna la red automáticamente, por lo que sólo deberá solicitar a su administrador los datos restantes.

- Direcciones DNS, si son necesarias
- Configuración de la dirección IP manual o por DHCP
- Dirección IP
- Dirección del router
- Máscara de subred
- Contraseña, si es necesario

A continuación, compruebe que las opciones de conexión AirPort estén activadas en el panel de preferencias Red.

Para configurar las preferencias de red de la conexión AirPort Extreme:

- 1 Seleccione Apple (🍏) > Preferencias del Sistema en la barra de menús.
- 2 Haga clic en Red.
- 3 Elija “Configuraciones del puerto de red” en el menú local Configurar.
- 4 Marque la casilla Activado correspondiente a la opción AirPort.



A continuación, siga las instrucciones para configurar la red manualmente o mediante DHCP, según lo que le indique su proveedor de acceso a Internet o el administrador de red. Si configura la red usted mismo, probablemente le resultará más sencilla la configuración mediante DHCP, pues el servidor se encargará de asignar las direcciones IP de forma automática.

- 5 Elija AirPort en el menú local Configurar.
- 6 Haga clic en TCP/IP, si es necesario.

- 7 En el menú local Configurar IPv4, seleccione Manualmente o Usar DHCP.

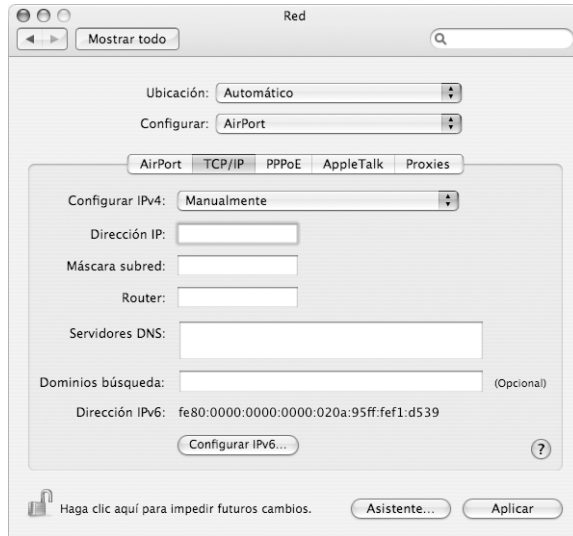

- Si ha elegido la opción *Manualmente*, introduzca el resto de la información en los campos correspondientes.
 - Si ha elegido *Usar DHCP*, no deberá introducir ningún otro dato, a menos que su administrador de sistemas le haya indicado que lo haga.
- 8 Haga clic en AirPort y elija las opciones de acceso a una red AirPort Extreme que se utilizarán cuando el ordenador se reinicie o salga del estado de reposo.
- 9 Haga clic en Aplicar.

Una vez configurados los ajustes de AirPort, la conexión estará preparada.

Para probar la conexión AirPort Extreme:

- Haga clic en el icono de estado AirPort de la barra de menús y seleccione Activar AirPort.

Cualquier red AirPort Extreme que se encuentre en el radio de alcance aparecerá en el menú.

Solución de problemas de conexión

Si tiene algún problema con su conexión a Internet, consulte las recomendaciones de las secciones siguientes correspondientes a su tipo de conexión.

Conexiones a Internet mediante módem por cable, módem DSL o red de área local (LAN)

Si no puede conectarse a Internet mediante su módem por cable o DSL ni a través de la red local, realice los pasos que se indican a continuación.

Importante: Las instrucciones referidas a los módems no afectan a los usuarios de redes de área local, ya que puede que dichos usuarios dispongan de hubs, conmutadores, routers o concentradores de conexión, lo que no sucede en el caso de los usuarios de módems por cable y DSL. Los usuarios de redes de área local deben ponerse en contacto con su administrador de red en lugar de con un proveedor de acceso a Internet.

Compruebe los cables y las fuentes de alimentación

Asegúrese de que todos los cables están conectados firmemente, incluyendo el cable de alimentación del módem, el cable del módem al ordenador y el cable del módem a la roseta telefónica. Compruebe los cables y las fuentes de alimentación de cada hub y router Ethernet.

Apague el módem; a continuación, enciéndalo de nuevo y reinicie el hardware del módem.

Vuelva a iniciar el ciclo de alimentación del módem DSL o por cable apagándolo durante unos minutos y encendiéndolo de nuevo. Algunos proveedores de acceso a Internet recomiendan desconectar el cable de alimentación del módem. Si el módem dispone de un botón de reinicio, puede pulsarlo antes o después del reinicio del ciclo de alimentación.

Conexiones PPPoE

Si no consigue conectarse a su proveedor de acceso a Internet utilizando el protocolo PPPoE, compruebe primero los cables y las fuentes de alimentación; a continuación, apague el módem y enciéndalo de nuevo para reiniciar el hardware del módem.

Cómo comprobar los ajuste de Preferencias del Sistema:

- 1 Seleccione Apple (🍏) > Preferencias del Sistema en la barra de menús.
- 2 Haga clic en Red.
- 3 Elija “Configuraciones del puerto de red” en el menú local Configurar.
- 4 Arrastre la opción Ethernet Incorporada a la primera posición de la lista de configuraciones del puerto.
- 5 Seleccione Ethernet Incorporada en el menú local Configurar.
- 6 Haga clic en PPPoE.

- 7 Seleccione “Conectar usando PPPoE”.
- 8 Compruebe el campo “Nombre de cuenta” para asegurarse de que ha introducido correctamente la información de su proveedor de acceso a Internet.
- 9 Si tenía seleccionada la opción Guardar Contraseña, vuelva a escribirla para asegurarse de que es correcta.
- 10 Haga clic en TCP/IP. Asegúrese de que ha introducido correctamente la información de su proveedor de acceso a Internet en este panel.
- 11 Haga clic en Aplicar.

Conexiones de red

Si dispone de dos o más ordenadores que intentan compartir la misma conexión a Internet, asegúrese de que ha configurado la red correctamente. Es necesario que sepa si su proveedor de acceso a Internet otorga una única dirección IP o si proporciona varias (una distinta para cada ordenador).

Si sólo se utiliza una única dirección IP, debe disponer de un router capaz de compartir la conexión mediante un sistema de “traducción de direcciones de red” (NAT) o “enmascaramiento IP”. Para obtener información sobre la configuración, consulte la documentación que acompaña al router o póngase en contacto con la persona que ha configurado la red. Se puede utilizar la estación base AirPort Extreme para compartir una dirección IP entre varios ordenadores. Para obtener información sobre cómo utilizar la estación base AirPort Extreme, consulte la ayuda en pantalla o visite la página web de Apple dedicada a AirPort en www.apple.com/es/airport.

Si no puede resolver el problema siguiendo estos pasos, póngase en contacto con su proveedor de acceso a Internet.

Si tiene cualquier duda, a continuación encontrará las diez preguntas más frecuentes planteadas por los nuevos usuarios del PowerBook.

Mi conexión a Internet no parece funcionar. ¿Cómo puedo configurarla?

Existen diferentes tipos de conexión a Internet; puede conectarse mediante su módem, mediante una conexión DSL, una conexión AirPort inalámbrica, o mediante una red Ethernet. Para ello, deberá introducir en el Mac OS X información específica sobre el tipo de conexión, el proveedor de acceso a Internet y la red que utiliza. En primer lugar, necesitará información sobre su tipo de conexión. Para obtener información e instrucciones sobre cómo configurar el tipo de conexión, consulte el apéndice C, "Conexión a Internet" en la página 87. En el ordenador existe una aplicación llamada Asistente de Configuración que le ayudará a configurar una conexión a Internet. Abra Preferencias del Sistema y haga clic en Red. A continuación, haga clic en el botón Asistente para abrir el Asistente Configuración de Red.

¿Cómo puedo configurar la impresora? ¿Es compatible con el PowerBook?

Primero conecte la impresora e instale el software de acuerdo con las instrucciones que la acompañan. A continuación, abra Preferencias del Sistema y haga clic en el icono "Impresión y Fax". Utilice el panel Impresión y Fax para configurar el acceso a la impresora desde el PowerBook. En la Ayuda Mac encontrará abundante información sobre cómo configurar una impresora (seleccione Ayuda > Ayuda Mac en la barra de menús y busque "impresora"). Del mismo modo, consulte la sección "Conexión de una impresora" en la página 32 de este manual.

Si la impresora no funciona como es debido, consulte el sitio web del fabricante para encontrar actualizaciones de los drivers de impresión. A menudo, se pueden descargar las últimas versiones de software para impresoras.

Si después de enviar un trabajo a la impresora éste no se imprime, compruebe si dicho trabajo está detenido o en espera; para ello, haga clic en el icono de la impresora que aparece en el Dock (si no aparece un icono de impresora en el Dock, abra la Utilidad Configuración Impresoras, situada en la carpeta Aplicaciones/Utilidades, y haga doble clic en el nombre de la impresora). Si en la ventana de la impresora aparece el mensaje “Tareas detenidas”, haga clic en el botón Iniciar Tareas. Si aparece el mensaje “Detener” junto al nombre del trabajo, reanude la impresión haciendo clic en el nombre del trabajo y, a continuación, haciendo clic en Reanudar. Si un trabajo no se ha imprimido debido a un error técnico, elimine el trabajo defectuoso haciendo clic en Borrar. Intente imprimir el trabajo de nuevo.

¿Cómo funciona la interfaz del Mac OS X?

Los usuarios que empiezan a utilizar el Mac OS X suelen plantearse preguntas acerca de cómo realizar ciertas tareas. La mejor fuente de información acerca del Mac OS X es la Ayuda Mac. En ella encontrará descripciones introductorias para usuarios nuevos, usuarios que han pasado de Windows a Mac y usuarios procedentes del Mac OS 9. Abra la Ayuda Mac, seleccionando Ayuda > Ayuda Mac en la barra de menús del Finder, situada en la parte superior de la pantalla del ordenador. Explore la información dirigida a los nuevos usuarios de Mac OS X que se facilita en ella. Algunas de las tareas básicas implican trabajar con el Finder, de modo que también es aconsejable realizar una búsqueda por “Finder”.

¿Cómo puedo optimizar la duración de la batería del PowerBook?

Recuerde que debe calibrar la batería la primera vez que la utilice (consulte “Calibración de la batería” en la página 18). Para conservar la energía de la batería utilice el panel Economizador, y especifique el tiempo que debe pasar para que el ordenador o la pantalla se pongan en modo reposo. Abra Preferencias del Sistema y haga clic en el icono Economizador. Seleccione los ajustes más adecuados para sus necesidades. Los dispositivos periféricos que se alimentan del ordenador (como, por ejemplo, unidades de disco rígido) también pueden reducir la duración de la batería. Para conservar la energía de la batería desconecte dichos dispositivos. También puede adquirir una batería y utilizarla como recambio cuando se agote la energía de la primera. Para obtener más información acerca de cómo ahorrar batería, consulte el apartado “Consejos para la conservación de la batería” en la página 62.

He introducido un disco y no ha ocurrido nada. ¿Cómo puedo saber si el disco es compatible con la unidad de discos ópticos?

Pulse la tecla de expulsión de discos (⏏) para expulsar el disco. Las unidades de discos ópticos sin bandeja Apple sólo soportan discos circulares de 12 cm de diámetro. Los discos de forma no circular y los discos no estándar no funcionan en la unidad óptica. Para obtener más información acerca de discos no estándar, vaya al sitio web de servicio y soporte de Apple en www.apple.com/es/support y busque “discos no estándar”.

Advertencia: Si introduce un disco no estándar en la unidad óptica, ésta puede resultar dañada.

¿Cómo puedo conectar un monitor o un televisor al PowerBook?

El PowerBook lleva integrado un puerto para monitores externos. Además, se proporcionan adaptadores para conectar los monitores, televisores y pantallas de vídeo que se usan con más frecuencia al ordenador. Si su dispositivo posee un conector distinto al del puerto del monitor externo del PowerBook, deberá utilizar un adaptador para conectarlo al puerto. Para saber qué adaptadores se incluyen con el PowerBook, consulte la página 5. Para obtener más información acerca de la conexión de pantallas y otros dispositivos, consulte el apartado “Uso del soporte para vídeo externo (DVI, VGA y S-vídeo)” en la página 51.

He olvidado la contraseña. ¿Cómo puedo restaurarla?

Para cambiar la contraseña, arranque el ordenador desde el disco de instalación y restauración de software incluido con el ordenador. Una vez abierto del programa de instalación, seleccione Instalador > Cambiar Contraseña en la barra de menús. A continuación, siga las instrucciones que aparecen en pantalla.

Se enciende un ventilador y parece que el PowerBook se calienta. ¿Esto es normal?

El PowerBook está diseñado para mantenerse dentro de unos límites térmicos seguros mientras trabaja. El ventilador se enciende y se mantiene encendido para mantener al PowerBook trabajando a una temperatura normal. Puede que la base del PowerBook se recaliente, pues está diseñado para que el calor se disipe a través de la carcasa. Esto es normal. Para obtener más información, consulte “Uso del PowerBook” en la página 82.

La aplicación que utilizo o el Mac OS X no parecen funcionar correctamente.

¿Debo reinstalar el Mac OS X?

Para determinar las causas de un problema hay que responder antes a una serie de cuestiones, como por ejemplo, si un problema ocurre siempre con una aplicación específica, si está relacionado con el sistema operativo, o si se debe a un hardware defectuoso. Antes de cualquier reinstalación, consulte el capítulo “Solución de problemas” en la página 71, donde puede encontrar ayuda para solucionar el problema. Apple ofrece también una gran cantidad de explicaciones técnicas y consejos para la solución de problemas en el sitio web de servicio y soporte de Apple en www.apple.com/es/support. Si determina que es necesario reinstalar el sistema, consulte la sección “Reinstalación del software que venía con el ordenador” en la página 75 para obtener instrucciones al respecto.

He instalado una aplicación en el PowerBook pero no parece funcionar.

¿Dónde puedo encontrar ayuda?

Consulte si la documentación que acompaña a la aplicación incluye instrucciones sobre cómo obtener soporte. A menudo, los fabricantes conocen los problemas generales que pueden ocurrir con sus aplicaciones e incluyen soluciones y actualizaciones para su uso inmediato. Si el programa no es un producto Apple, deberá ponerse en contacto directamente con el fabricante para obtener el mejor soporte.

Communications Regulation Information

FCC Compliance Statement

This device complies with part 15 of the FCC rules. Operation is subject to the following two conditions: (1) This device may not cause harmful interference, and (2) this device must accept any interference received, including interference that may cause undesired operation. See instructions if interference to radio or television reception is suspected.

Radio and Television Interference

This computer equipment generates, uses, and can radiate radio-frequency energy. If it is not installed and used properly—that is, in strict accordance with Apple's instructions—it may cause interference with radio and television reception.

This equipment has been tested and found to comply with the limits for a Class B digital device in accordance with the specifications in Part 15 of FCC rules. These specifications are designed to provide reasonable protection against such interference in a residential installation. However, there is no guarantee that interference will not occur in a particular installation.

You can determine whether your computer system is causing interference by turning it off. If the interference stops, it was probably caused by the computer or one of the peripheral devices.

If your computer system does cause interference to radio or television reception, try to correct the interference by using one or more of the following measures:

- Turn the television or radio antenna until the interference stops.
- Move the computer to one side or the other of the television or radio.
- Move the computer farther away from the television or radio.
- Plug the computer into an outlet that is on a different circuit from the television or radio. (That is, make certain the computer and the television or radio are on circuits controlled by different circuit breakers or fuses.)

If necessary, consult an Apple-authorized service provider or Apple. See the service and support information that came with your Apple product. Or, consult an experienced radio/television technician for additional suggestions.

Important: Changes or modifications to this product not authorized by Apple Computer, Inc., could void the EMC compliance and negate your authority to operate the product.

This product has demonstrated EMC compliance under conditions that included the use of compliant peripheral devices and shielded cables between system components. It is important that you use compliant peripheral devices and shielded cables between system components to reduce the possibility of causing interference to radios, television sets, and other electronic devices.

Responsible party (contact for FCC matters only): Apple Computer, Inc. Product Compliance, 1 Infinite Loop M/S 26-A, Cupertino, CA 95014-2084, 408-974-2000.

Bluetooth Information

FCC Bluetooth Wireless Compliance

The antenna used with this transmitter must not be colocated or operated in conjunction with any other antenna or transmitter subject to the conditions of the FCC Grant.

Bluetooth Industry Canada Statement

This Class B device meets all requirements of the Canadian interference-causing equipment regulations.

Cet appareil numérique de la Class B respecte toutes les exigences du Règlement sur le matériel brouilleur du Canada.

Bluetooth Europa: declaración de conformidad de la Unión Europea

Este dispositivo inalámbrico cumple con las especificaciones EN 300 328, EN 301-489 y EN 60950, de acuerdo con las disposiciones de la Directiva R&TTE.

Industry Canada Statement

Complies with the Canadian ICES-003 Class B specifications. Cet appareil numérique de la classe B est conforme à la norme NMB-003 du Canada.

VCCI Class B Statement

情報処理装置等電波障害自主規制について

この装置は、情報処理装置等電波障害自主規制協議会 (VCCI) の基準に基づくクラス B 情報技術装置です。この装置は家庭環境で使用されることを目的としていますが、この装置がラジオやテレビジョン受信機に近接して使用されると、受信障害を引き起こすことがあります。

取扱説明書に従って正しい取扱をしてください。

Europa: declaración de conformidad de la Unión Europea

Cumple los requisitos de las directivas europeas 72/23/EEC, 89/336/EEC, 1999/5/EC

Visite la página <http://www.apple.com/euro/compliance/>

Laser Information

Warning: Si realiza ajustes u operaciones diferentes de las especificadas en el manual del equipo, puede quedar expuesto a radiaciones peligrosas.

Do not attempt to disassemble the cabinet containing the laser. The laser beam used in this product is harmful to the eyes. The use of optical instruments, such as magnifying lenses, with this product increases the potential hazard to your eyes. For your safety, have this equipment serviced only by an Apple-authorized service provider.

Because of the optical disc drive in your computer, your computer is a Class 1 laser product. The Class 1 label, located in a user-accessible area, indicates that the drive meets minimum safety requirements. A service warning label is located in a service-accessible area. The labels on your product may differ slightly from the ones shown here.



Class 1 label



Service warning label

Exposure to Radio Frequency Energy

The radiated output power of the AirPort Extreme technology is far below the FCC radio frequency exposure limits. Nevertheless, it is advised to use the wireless equipment in such a manner that the potential for human contact during normal operation is minimized.

Información acerca del ratón y el teclado

El ratón óptico Apple es un dispositivo LED de Clase 1. Este producto cumple con los requisitos de las directivas europeas 72/23/EEC y 89/336/EEC.

It also complies with the Canadian ICES-003 Class B Specification.

Advertencia para las actividades de alto riesgo

Este sistema no está destinado al uso de actividades nucleares, navegación aeronáutica o sistemas de comunicaciones, ni al uso de máquinas destinadas al control del tráfico aéreo, ni a cualquier otro uso en el que los errores del sistema pudieran ocasionar la muerte o lesiones en las personas o graves daños en el medio ambiente.

ENERGY STAR® Compliance

As an ENERGY STAR® partner, Apple has determined that standard configurations of this product meet the ENERGY STAR® guidelines for energy efficiency. The ENERGY STAR® program is a partnership with office product equipment manufacturers to promote energy-efficiency. Reducing energy consumption of office products saves money and reduces pollution by eliminating wasted energy.

Disposal and Recycling Information

The backlight lamp in this product contains mercury. Dispose according to local, state, and federal laws. For information about Apple's recycling program, go to www.apple.com/environment/summary.html.

Battery Disposal Information

Deshágase de las baterías usadas siguiendo las directrices medioambientales locales.

Deutschland: Das Gerät enthält Batterien. Diese gehören nicht in den Hausmüll. Sie können verbrauchte Batterien beim Handel oder bei den Kommunen unentgeltlich abgeben. Um Kurzschlüsse zu vermeiden, kleben Sie die Pole der Batterien vorsorglich mit einem Klebestreifen ab.

Nederlands: Gebruikte batterijen kunnen worden ingeleverd bij de chemokar of in een speciale batterijcontainer voor klein chemisch afval (kca) worden gedeponeerd.



Taiwan:



廢電池請回收

Unión Europea: información sobre el desecho de residuos.

Este símbolo indica que, de acuerdo con la legislación local, la eliminación de este producto debe realizarse de forma separada de la de los residuos domésticos. Cuando este producto ya no pueda utilizarse, llévalo a uno de los puntos de recogida especificados por las autoridades locales. Algunos de estos puntos de recogida prestan el servicio gratuitamente. La recogida selectiva y el reciclaje de su producto en el momento de desecharlo contribuirán a la conservación de los recursos naturales y garantizarán un procesamiento de los residuos respetuoso con la salud de las personas y con el medio ambiente.



Información acerca del teléfono y del módem de 56K de Apple

Notificación a la compañía telefónica

Algunas compañías telefónicas precisan que se informe a la sucursal local al instalar un módem en una de sus líneas.

Information You Need in the United States

The internal modem complies with Part 6B of the FCC rules. On the back of this equipment is a label that contains, among other information, the FCC registration number and ringer equivalence number (REN). If requested, provide this information to your telephone company.

- *Ringer equivalence number (REN):* 0.1B The REN is useful to determine the quantity of devices you may connect to your telephone lines and still have all those devices ring when your telephone number is called. In most, but not all areas, the sum of the RENs of all devices connected to one line should not exceed five (5.0). To be certain of the number of devices you may connect to your line, as determined by the REN, you should contact your local telephone company to determine the maximum REN for your calling area.
- *Telephone jack type:* USOC, RJ-11 An FCC-compliant telephone cord and modular plug are provided with this equipment. This equipment is designed to be connected to the telephone network or premises wiring using a compatible modular jack that complies with Part 68 rules. See the installation instructions for details.

Telephone Line Problems

If your telephone doesn't work, there may be a problem with your telephone line. Disconnect the modem to see if the problem goes away. If it doesn't, report the problem either to your local telephone company or to your company's telecommunications people.

If disconnecting the modem eliminates the problem, the modem itself may need service. See the service and support information that came with your Apple product for instructions on how to contact Apple or an Apple-authorized service provider for assistance.

If you do not disconnect your modem when it is adversely affecting the telephone line, the telephone company has the right to disconnect your service temporarily until you correct the problem. The telephone company will notify you as soon as possible. Also, you will be informed of your right to file a complaint with the FCC.

The telephone company may make changes in its facilities, equipment, operations, or procedures that could affect the operation of your equipment. If this

happens, the telephone company will provide advance notice in order for you to make the necessary modifications to maintain uninterrupted service.

The internal modem will not work with party lines, cannot be connected to a coin-operated telephone, and may not work with a private branch exchange (PBX).

Telephone Consumer Protection Act

The Telephone Consumer Protection Act of 1991 makes it unlawful for any person to use a computer or other electronic device to send any message via a telephone fax machine unless such message clearly contains, in a margin at the top or bottom of each transmitted page or on the first page of the transmission, the date and time it was sent and an identification of the business or other entity, or individual sending the message and the telephone number of the sending machine of such business, entity, or individual.

Information You Need in Canada

The Industry Canada (IC) label identifies certified equipment. This certification means that the equipment meets certain telecommunications network protective, operational, and safety requirements. The Department does not guarantee the equipment will operate to a user's satisfaction.

Before installing this equipment, make sure that you are permitted to connect to the facilities of the local telecommunications company. Be sure you use an acceptable method of connection to install the equipment. In some cases, you may extend the company's internal wiring for single-line individual service by means of a certified telephone extension cord. Be aware, however, that compliance with these conditions may not prevent degradation of service in some situations.

Repairs to certified equipment should be made by an authorized Canadian maintenance facility designated by the supplier. Any equipment malfunctions or repairs or alterations that you make to this equipment may cause the telecommunications company to request that you disconnect the equipment.

In Canada, contact Apple at: 7495 Birchmount Road, Markham, Ontario, L3R 5G2, 800-263-3394

Warning: Users should ensure for their own protection that the electrical ground connections of the power utility, telephone lines, and internal metallic water pipe system, if present, are connected together. This precaution may be particularly important in rural areas.

Users should not attempt to make such connections themselves, but should contact the appropriate electric inspection authority or electrician.

- *Load number:* 0,1 The load number (LN) assigned to each terminal device denotes the percentage of the total load to be connected to the telephone loop that is used by the device, to prevent overloading. The termination of a loop may consist of any combination of devices, subject only to the requirement that the sum of the load numbers of all devices does not exceed 100.
- *Telephone jack type:* CA-11

Informations Destinées aux Utilisateurs Canadiens

L'étiquette d'Industrie Canada identifie un matériel homologué. Cette étiquette certifie que le matériel est conforme à certaines normes de protection, d'exploitation et de sécurité des réseaux de télécommunications. Le Ministère n'assure toutefois pas que le matériel fonctionnera à la satisfaction de l'utilisateur.

Avant d'installer ce matériel, l'utilisateur doit s'assurer qu'il est permis de la raccorder au réseau de l'entreprise locale de télécommunication. Le matériel doit également être installé en suivant une méthode acceptée de raccordement. Dans certains cas, le câblage appartenant à l'entreprise utilisé pour un service individuel à ligne unique peut être prolongé au moyen d'un dispositif homologué de raccordement (cordon prolongateur téléphonique).

L'abonné ne doit pas oublier qu'il est possible que la conformité aux conditions énoncées ci-dessus n'empêche pas la dégradation du service dans certaines situations. De fait, les entreprises de télécommunication ne permettent pas que l'on raccorde un matériel aux prises d'abonnés, sauf dans les cas précis prévus par les tarifs particuliers de ces entreprises.

Les réparations de matériel homologué doivent être effectuées par un centre d'entretien canadien autorisé désigné par la fournisseur. La compagnie de télécommunications peut demander à l'utilisateur de débrancher un appareil suite à des réparations ou à des modifications effectuées par l'utilisateur ou en raison d'un mauvais fonctionnement.

Veillez contacter Apple pour des informations supplémentaires:

Apple Canada, Inc.
7495 Birchmount Road
Markham, Ontario
Canada L3R 5G2

Service à la clientèle d'Apple Canada : 800-263-3394

Avertissement : Pour sa propre protection, l'utilisateur doit s'assurer que tout les fils de mise à la terre du secteur, des lignes téléphoniques et les canalisations d'eau métalliques, s'il y en a, soient raccordés ensemble. Cette précaution est particulièrement importante dans les régions rurales.

L'utilisateur ne doit pas tenter de faire ces raccordements lui-même; il doit avoir recours à un service d'inspection des installations électriques ou à un électricien, selon le cas.

- *Numéro de charge :* 0,1 L'indice de charge (IC) assigné à chaque dispositif terminal indique, pour éviter toute surcharge, le pourcentage de la charge totale qui sera raccordée à un circuit téléphonique bouclé utilisé par ce dispositif. La terminaison du circuit bouclé peut être constituée de n'importe quelle combinaison de dispositifs pourvu que la somme des indices de charge de l'ensemble des dispositifs ne dépasse pas 100.
- *Type de prise téléphonique :* CA-11

Information You Need in the United Kingdom

This terminal equipment is intended for direct connection to the analogue Public Switched Telecommunications Network and is approved for use within the United Kingdom with the following features:

- Modem facility
- Autocalling facility
- Autoanswer facility
- DTMF signaling

Operation in the absence of proceed indication or upon detection of proceed indication

This product is in conformity with relevant regulatory standards following the provisions of European Council Directives 73/23/EEC (Low Voltage Directive) and 89/336/EEC amended by 92/31/EEC (EMC Directive).

Informationen für Deutschland

Diese Modem-Karte ist als Endeinrichtung vorgesehen und muss an ein TAE mit F-Kodierung angeschlossen werden. Diese Endeinrichtung ist in Konformität gemäß Niederspannungsrichtlinie 73 / 23 / EWG sowie EMC-Richtlinien 89 / 336 / EWG und 92 / 31 / EWG.

Informations pour la France

Ce matériel est conforme aux normes applicables de sécurité électrique d'après la directive 73 / 23 / CEE et aux normes applicables de compatibilité électromagnétique d'après la directive 89 / 336 / CEE, modifié par la directive 92 / 31 / CEE.

Information You Need in Australia

All telecommunications devices are required to be labelled as complying to the Australian telecommunications standards, ensuring the health and safety of the operator and the integrity of the Australian telecommunications network. To provide compliance with the Australian Communications Authority's technical standards, please ensure that the following AT commands are maintained:

- ATB0 (ITU/CCITT operation)
- AT&G0 (no guard tone)
- AT&P1 (33/66 pulse dial make/break ratio)
- ATSO = 0 or ATSO = 1 (no answer or answer greater than one ring)
- ATS6 = 95 (DTMF period between 70–255 ms)
- ATS11 = 95 (DTMF period between 70–255 ms)

For calls that are automatically generated, a total of three call attempts are allowed to a telephone number, with a minimum period between calls of 2 seconds. If the call does not connect after three attempts, 30 minutes must expire before automatic redialing may be initiated. Failure to set the modem (and any associated communications software) to the above settings may result in the modem being non-compliant with Australian telecommunications standards. Under these circumstances a user could be subject to significant penalties under the Telecommunications Act 1997.

This modem must be properly secured in order for you to use it. Telecommunications network voltages exist inside the computer and the telecommunications line connection must be removed before opening the computer.

Information You Need in New Zealand

This modem is fully approved to operate on the New Zealand telecommunications network under Telepermit number PTC 211/04/002. All telecommunications devices are required to hold a Telepermit and be labelled accordingly with the approved Telepermit number to comply with the New Zealand telecommunications standards, ensuring the health and safety of the operator and the integrity of the New Zealand telecommunications network. To ensure compliance, all calls that are automatically generated should not make more than 10 call attempts to the same number within any 30 minute period with a minimum period between calls of 30 seconds. Failure to adhere to these standards may result in the modem being non-compliant with New Zealand Telecom standards. Under these circumstances a user could be subject to significant penalties.

Important: The grant of a Telepermit for any item of terminal equipment indicates that only Telecom has accepted that the item complies with minimum conditions for connection to its network. It indicates no endorsement of the product by Telecom, nor does it provide any sort of warranty. Above all, it provides no assurance that any item will work correctly in all respects with another item of Telepermitted equipment of a different make or model, nor does it imply that any product is compatible with all of Telecom's network services.

