



MacBook

Manual del usuario

Información sobre la configuración, ampliación y solución de problemas de ordenadores MacBook

 Apple Computer, Inc

© 2006 Apple Computer, Inc. Todos los derechos reservados. Según las leyes de propiedad intelectual, este manual no puede copiarse, ni total ni parcialmente, sin el consentimiento por escrito de Apple.

En la realización de este manual se ha puesto el máximo cuidado para asegurar la exactitud de la información que en él aparece. Apple no se responsabiliza de los posibles errores de impresión o copia.

Apple

1 Infinite Loop
Cupertino, CA 95014-2084
408-996-1010
www.apple.com

Apple, el logotipo de Apple, AirPort, AppleTalk, Final Cut, FireWire, iCal, iDVD, iLife, iMac, iMovie, iPhoto, iPod, iTunes, Mac, Macintosh, Mac OS y QuickTime son marcas comerciales de Apple Computer, Inc., registradas en EE UU y en otros países.

AirPort Express, Exposé, FileVault, Finder, el logotipo de FireWire, iSight, MacBook, Guía de Productos Macintosh, MagSafe, Safari, Spotlight, SuperDrive y Tiger son marcas comerciales de Apple Computer, Inc.

AppleCare, Apple Store e iTunes Music Store son marcas de servicio de Apple Computer, Inc., registradas en EE UU y en otros países.

.Mac es una marca de servicio de Apple Computer, Inc.

ENERGY STAR® es una marca registrada en EE UU.

Intel e Intel Core son marcas comerciales de Intel Corp. en EE UU y en otros países.

La marca y los logotipos de Bluetooth® son propiedad de Bluetooth SIG, Inc. y Apple Computer, Inc. los utiliza bajo licencia.

Los nombres de otras empresas y productos mencionados en este manual son marcas comerciales de sus respectivas empresas. La mención de productos de terceras partes tiene únicamente propósitos informativos y no constituye aprobación ni recomendación. Apple declina toda responsabilidad referente al uso o el funcionamiento de estos productos.

Fabricado bajo licencia de Dolby Laboratories. “Dolby”, “Pro Logic” y el símbolo de la doble D son marcas comerciales de Dolby Laboratories. Trabajos confidenciales inéditos, © 1992–1997 Dolby Laboratories, Inc. Todos los derechos reservados.

El producto descrito en este manual incorpora tecnología de protección de derechos de autor que aparece en algunas patentes estadounidenses y otros derechos relativos a la propiedad intelectual de Macrovision Corporation y los propietarios de otros derechos. El uso de esta tecnología requiere la autorización expresa de Macrovision Corporation y está limitado a un uso doméstico. Está prohibido invertir o desensamblar este producto.

Relación de patentes de EE UU: 4.631.603, 4.577.216, 4.819.098 y 4.907.093 con licencia limitada a la visualización.

Publicado simultáneamente en Estados Unidos y en Canadá.

Contenido

9 **Capítulo 1: Introducción**

- 10 Cómo configurar el MacBook
- 18 Componentes principales del MacBook
- 20 Funciones del teclado del MacBook
- 22 Componentes adicionales del MacBook
- 24 Cómo poner en reposo o apagar el MacBook
- 26 Calibración de la batería
- 27 Información adicional
- 28 Cómo encontrar respuestas en la Ayuda Mac

31 **Capítulo 2: Características del MacBook**

- 32 Ajuste de la pantalla
- 34 Uso del adaptador de corriente
- 36 Uso del trackpad
- 37 Uso del teclado
- 38 Uso del ratón
- 39 Uso de Apple Remote con Front Row
- 45 Uso de la cámara iSight integrada

- 49 Información acerca del Mac OS X
- 50 Cómo personalizar el escritorio y ajustar las preferencias del sistema
- 52 Uso de aplicaciones
- 52 Qué hacer si una aplicación no responde
- 53 Cómo mantener actualizado el software del ordenador
- 54 Conexión de una impresora
- 55 Reproducción de discos CD y conexión de auriculares
- 56 Conexión de una cámara o de otro dispositivo FireWire o USB
- 56 Cómo transferir archivos entre ordenadores

- 59 **Capítulo 3: Uso del MacBook**
- 61 Uso de dispositivos USB
- 64 Conexión con FireWire
- 69 Acceso inalámbrico a Internet con AirPort
- 70 Uso de la tecnología inalámbrica Bluetooth
- 72 Conexión con Ethernet
- 74 Uso del soporte para vídeo externo
- 77 Conexión de altavoces y otros dispositivos de audio
- 79 Cómo utilizar la unidad de discos ópticos
- 84 La tecnología Sudden Motion Sensor
- 84 Uso de la batería
- 89 Seguridad del MacBook

- 91 **Capítulo 4: Cómo añadir memoria al MacBook**

- 92 Instalación de memoria adicional
- 99 Cómo comprobar que el MacBook reconoce la nueva memoria

- 101 **Capítulo 5: Solución de problemas**
- 102 Problemas que impiden trabajar con el ordenador
- 105 Otros problemas
- 108 Reinstalación del software que venía con el ordenador
- 110 Uso de Apple Hardware Test
- 111 Cómo localizar el número de serie del producto

- 113 **Apéndice A: Especificaciones**

- 115 **Apéndice B: Seguridad, uso y cuidado del ordenador**
- 115 Instrucciones generales de seguridad
- 117 Cómo configurar el MacBook y el adaptador de corriente
- 118 Uso del MacBook
- 120 Cómo evitar daños en el oído
- 122 Ergonomía
- 124 Información acerca de Apple y el medio ambiente

- 125 **Apéndice C: Conexión a Internet**
- 127 Recopilación de la información necesaria
- 129 Introducción de la información
- 131 Solución de problemas de conexión

135 [Apéndice D: Las diez preguntas más frecuentes](#)

141 Communications Regulation Information

Introducción

1

El MacBook incluye los siguientes componentes:

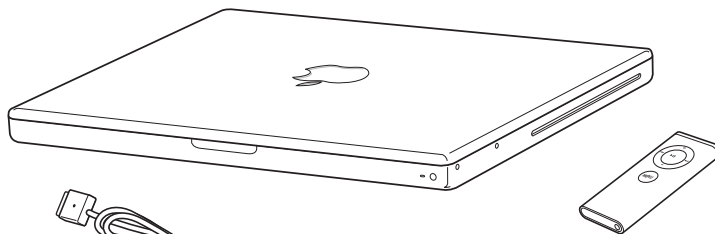

Conector
de CA

Mando a distancia Apple Remote

Adaptador de corriente MagSafe de 60W

Cable de alimentación (CA)

Importante: Lea detenidamente todas las instrucciones de instalación (así como la información sobre seguridad del apéndice B, “Seguridad, uso y cuidado del ordenador” en la página 115) antes de conectar el ordenador a una toma de corriente.

Cómo configurar el MacBook

El MacBook está diseñado para que su configuración resulte fácil y rápida, de modo que lo pueda utilizar enseguida. Las siguientes páginas le guiarán a través del proceso de configuración, que comprende las siguientes operaciones:

- Conectar el adaptador de corriente MagSafe de 60 W de Apple
- Conectar los cables
- Encender el MacBook
- Configurar una cuenta de usuario y otros parámetros mediante el Asistente de Configuración

Paso 1: Cómo conectar el adaptador de corriente MagSafe de 60 W de Apple

Si hay alguna cinta protectora alrededor del adaptador de corriente, retírela antes de empezar a configurar el MacBook.

- Enchufe el conector de CA del adaptador de corriente a una toma de corriente e inserte el otro conector del adaptador en el puerto para adaptador de corriente del MacBook. Al acercar este conector al puerto, notará una fuerza magnética que atrae el adaptador de corriente hacia el puerto.

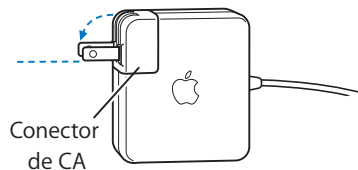

Advertencia: Compruebe que el conector de CA esté totalmente insertado en el adaptador de corriente y que las dos clavijas de dicho conector estén completamente desplegadas antes de enchufar el adaptador a la toma de corriente.

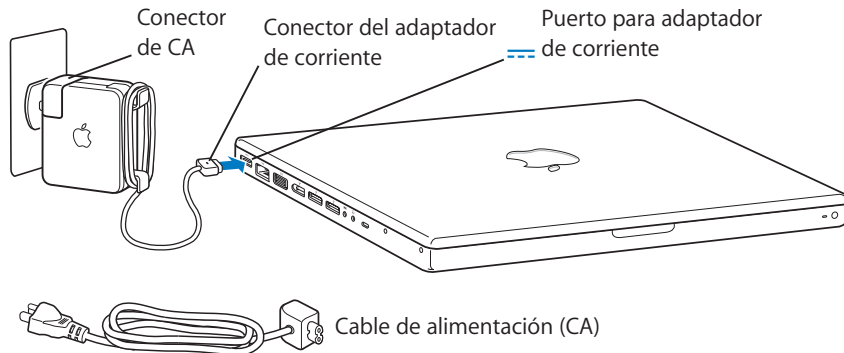

Puede utilizar el cable de alimentación (CA) para ampliar el alcance del adaptador de corriente. En primer lugar, tire hacia arriba del conector de CA para extraerlo del adaptador y, a continuación, conecte al adaptador el cable de alimentación suministrado. Enchufe el otro extremo en la toma de corriente. Consulte la ilustración de la página 35.

Paso 2: **Cómo conectar los cables**

Para la conexión a Internet, conecte el MacBook a un módem DSL, un módem por cable, un módem externo o una red Ethernet. Si se conecta a una red inalámbrica, como por ejemplo una red AirPort Extreme, no hace falta cableado.

Para obtener información sobre tipos de conexión, consulte el apéndice C, “Conexión a Internet” en la página 125.

Nota: Para utilizar una conexión telefónica se requiere un módem USB externo de Apple, que puede adquirir a través de Internet en la tienda Apple Store (www.apple.com/spainstore) o en cualquier distribuidor Apple autorizado. Conecte el módem USB externo de Apple al puerto USB del MacBook y conecte un cable de teléfono (no incluido) del módem a una toma telefónica.

Para conectarse a un módem DSL o por cable, o a una red Ethernet:

- Conecte el cable al módem DSL o al módem por cable como se indica en las instrucciones del módem, o conecte el cable Ethernet a la toma o al hub Ethernet. A continuación, conecte el otro extremo del cable al puerto Ethernet del ordenador.

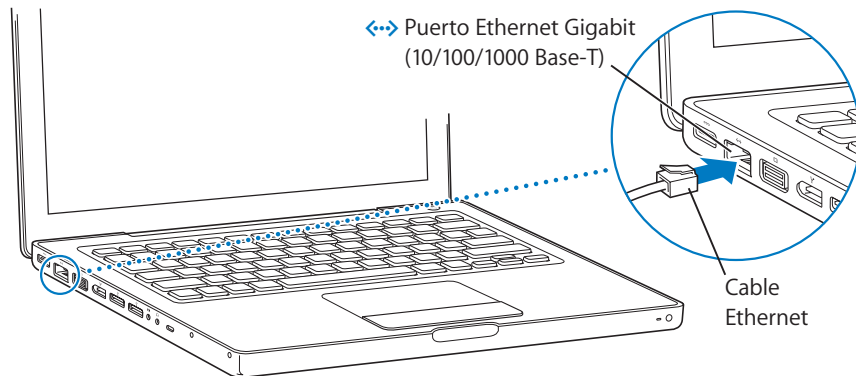

Nota: Si desea establecer una conexión inalámbrica mediante AirPort, al encender el ordenador AirPort detectará las redes inalámbricas disponibles. Si es necesario, seleccione "Activar AirPort" en el menú de estado AirPort (📶) de la barra de menús y, a continuación, seleccione una red.

Paso 3: Cómo encender el MacBook

- 1 Para encender el MacBook, pulse el botón de arranque (⏻) brevemente (hasta un segundo).

Al encender el equipo, se oirá un sonido. No pulse el botón de arranque después de escuchar el sonido de arranque o el ordenador se apagará de nuevo.

El ordenador arrancará al cabo de unos instantes. A continuación, el Asistente de Configuración se abrirá automáticamente.

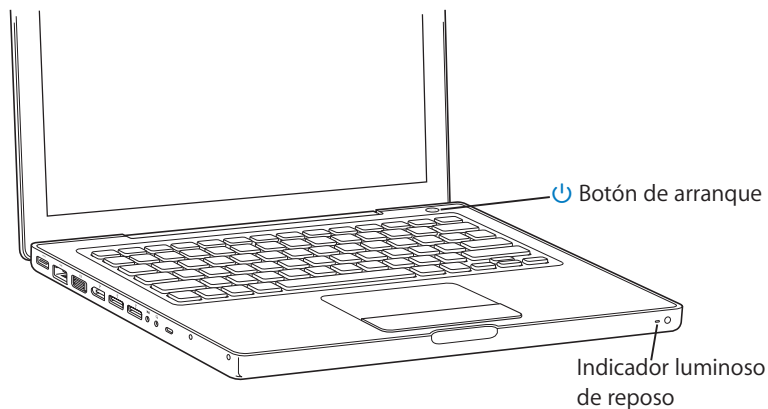

2 Puede utilizar el trackpad del MacBook para seleccionar y desplazar elementos en la pantalla, del mismo modo que utiliza el ratón con un ordenador de sobremesa.

- Para mover el puntero por la pantalla, deslice el dedo índice sobre el trackpad.

Importante: Utilice un solo dedo para mover el puntero con el trackpad. Puede accionar el trackpad con dos dedos para desplazarse por las ventanas. La función de desplazamiento está activada por omisión. Si desea obtener más información al respecto, consulte el apartado “Uso del trackpad” en la página 36.

- Utilice el botón del trackpad para seleccionar, hacer clic o doble clic en los elementos de la pantalla.

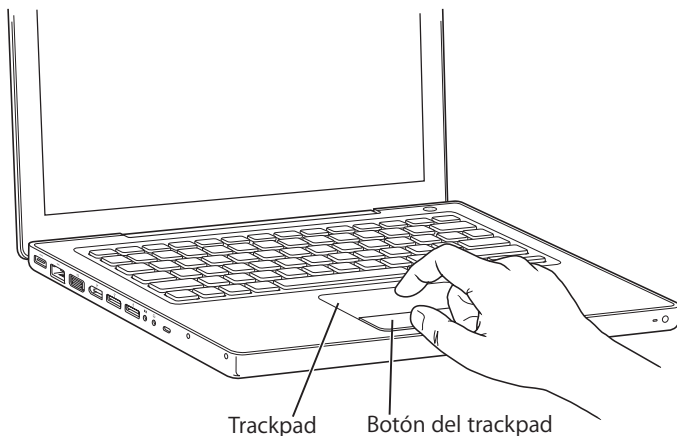

Problemas al encender el ordenador

No ocurre nada al pulsar el botón de arranque (⏻).

- Es posible que se haya agotado la batería. Asegúrese de que el adaptador de corriente está conectado tanto al ordenador como a la fuente de alimentación. El conector del adaptador de corriente se ilumina al enchufarlo al ordenador.
- Si el ordenador sigue sin arrancar, consulte “Problemas que impiden trabajar con el ordenador” en la página 102.

Aparece el icono de un disco o una carpeta con un signo de interrogación intermitente.

Normalmente, este icono significa que el ordenador no encuentra el software de sistema en el disco rígido o en otro disco conectado al ordenador. Desconecte todos los periféricos externos y reinicie el sistema. Mantenga pulsado el botón de arranque (⏻) durante 8 o 10 segundos hasta que se apague el ordenador. A continuación, pulse de nuevo el botón de arranque. Si no soluciona el problema, es posible que deba volver a instalar el software del sistema. Consulte “Reinstalación del software que venía con el ordenador” en la página 108.

Paso 4: Cómo configurar el MacBook mediante el Asistente de Configuración

La primera vez que encienda el ordenador, se abrirá el Asistente de Configuración. El Asistente de Configuración le ayuda a introducir la información de Internet y de correo electrónico necesaria y a crear una cuenta de usuario en su ordenador.

Si ya tenía un ordenador Mac, el Asistente de Configuración puede ayudarle a transferir automáticamente sus archivos, aplicaciones y otros datos desde su otro Mac a su nuevo MacBook.

Para realizar la transferencia, realice las siguientes comprobaciones:

- el otro Mac está equipado con un puerto FireWire integrado y es compatible con la modalidad de disco de destino FireWire;
- el otro Mac tiene instalado Mac OS X 10.1 o una versión posterior;
- dispone de un cable FireWire estándar de 6 a 6 patillas.

El Asistente de Configuración le guiará a través del proceso de transferencia de datos (sólo debe seguir las instrucciones que irán apareciendo en pantalla). La transferencia de datos al MacBook no afecta en ningún modo en los datos almacenados en el otro Mac. (En caso de que haya creado particiones en el nuevo MacBook, todos los datos de su anterior Mac se transfieren a una de las particiones.)

Con el Asistente de Configuración, puede transferir:

- las cuentas de usuario (con las preferencias y el correo electrónico correspondientes);
- los ajustes de red, de forma que su nuevo MacBook esté automáticamente configurado para trabajar con la misma configuración de red que su anterior Mac;
- los archivos y las carpetas de su disco rígido y de las particiones, para poder acceder fácilmente a los archivos y las carpetas que usaba en su otro Mac;
- la carpeta Aplicaciones, para que la mayor parte de las aplicaciones que solía utilizar en su otro Mac se encuentren también disponibles en su nuevo MacBook. (Es probable que tenga que volver a instalar algunas de las aplicaciones que transfiera.)

Importante: Cuando vaya a transferir aplicaciones, procure no reemplazar las versiones más recientes de las aplicaciones ya instaladas en el MacBook.

Si no tiene intención de mantener ni de seguir utilizando su otro Mac, es probable que desee retirar la autorización de su antiguo ordenador para reproducir música, vídeos o audiolibros adquiridos en la tienda de música iTunes Music Store. La retirada de la autorización de un ordenador evita que otra persona pueda reproducir las canciones, vídeos o audiolibros que usted haya adquirido y permite el uso de una autorización más (sólo puede utilizar cinco ordenadores autorizados con una misma cuenta de iTunes). Para obtener información acerca de cómo retirar autorizaciones a ordenadores, abra iTunes y seleccione Ayuda > Ayuda iTunes y Music Store.

Si no utiliza el Asistente de Configuración para transferir sus datos la primera vez que arranca el MacBook, puede hacerlo más adelante con el Asistente de Migración. Para hacerlo, vaya a la carpeta Aplicaciones, abra la carpeta Utilidades y haga doble clic en Asistente de Migración.

Nota: Si ha utilizado el Asistente de Configuración para transferir datos desde su otro Macintosh y desea volver a utilizar el Asistente de Migración para transferir de nuevo información, asegúrese de que FileVault esté desactivado en su otro Mac. Para desactivar FileVault, abra el panel Seguridad de Preferencias del Sistema y haga clic en “Desactivar FileVault”. Siga las instrucciones que aparecen en pantalla.

El Asistente de Configuración también le puede guiar a través de los pasos necesarios para configurar la conexión a Internet en su ordenador. Si es usted un usuario doméstico, para acceder a Internet necesitará una cuenta con un proveedor de acceso a Internet, ya sea de pago o gratuita. Si ya posee una cuenta de Internet, consulte el apéndice C, “Conexión a Internet” en la página 125 para saber qué información deberá introducir para configurar el acceso.

¡Enhorabuena! ¡Ya puede disfrutar de su ordenador!

Componentes principales del MacBook

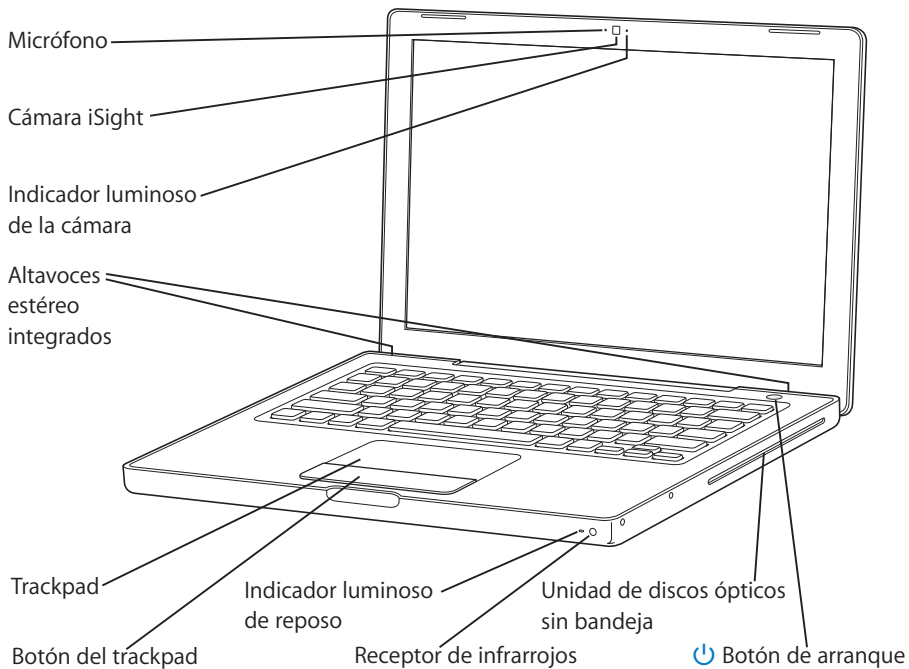

Micrófono

Capture sonidos directamente con el micrófono integrado (ubicado a la izquierda de la cámara iSight).

Cámara iSight integrada con indicador luminoso

Realice videoconferencias con otros usuarios utilizando la aplicación iChat AV incluida. La luz de la cámara se enciende cuando la cámara está capturando y mostrando vídeo.

Altavoces estéreo integrados (3)

Para escuchar música, películas, juegos y contenidos multimedia.

Trackpad

Mueva el puntero por la pantalla del MacBook deslizando un solo dedo sobre el trackpad y desplácese por las ventanas accionando el trackpad con dos dedos.

Indicador luminoso de reposo

Cuando el MacBook se encuentra en estado de reposo, observará una luz blanca parpadeante.

Receptor de infrarrojos integrado

El mando a distancia Apple Remote y el receptor de infrarrojos integrado le permiten controlar el MacBook a distancia.

Unidad de discos ópticos sin bandeja

La unidad de discos ópticos puede reproducir discos CD y DVD y grabar discos CD. Si dispone de una unidad SuperDrive, también podrá grabar discos DVD. Para más información, consulte el apartado “Cómo utilizar la unidad de discos ópticos” en la página 79.

**Botón de arranque**

Enciende y apaga el MacBook o lo pone en reposo.

Funciones del teclado del MacBook

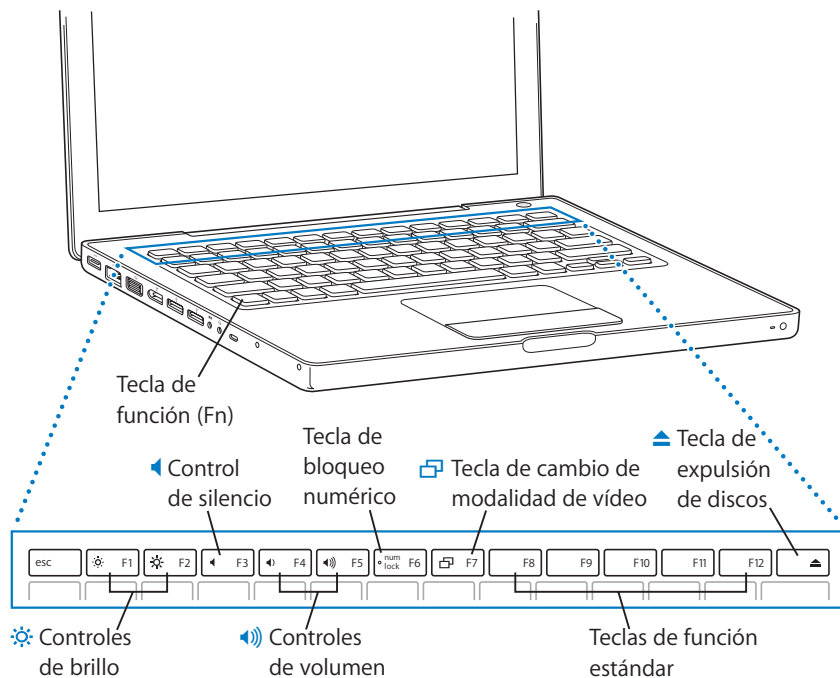

Tecla de función (Fn)

Mantenga pulsada esta tecla para activar las acciones personalizadas asignadas a las teclas de función (F1-F12). Para aprender a personalizar las teclas de función, seleccione Ayuda > “Ayuda Mac” en la barra de menús y busque el texto “teclas de función”.



Controles de brillo

Aumentan (☼) o disminuyen (☾) el brillo de la pantalla del MacBook.



Control de silencio

Silencia el volumen del sonido procedente de los altavoces incorporados y del puerto de auriculares.



Controles de volumen

Aumentan (🔊) o disminuyen (🔇) el volumen del sonido procedente de los altavoces incorporados y del puerto de auriculares.

Tecla de bloqueo numérico

Activa el teclado numérico integrado del MacBook. Cuando el teclado numérico está activado, la tecla de bloqueo numérico emite una luz verde.



Tecla de cambio de modalidad de vídeo

Permite pasar de la modalidad de pantalla dual (ampliación de su escritorio entre la pantalla incorporada y otra externa) a la modalidad de duplicado de vídeo (para visualizar la misma información en ambas pantallas).

F11, F12

Por omisión, F11 abre Exposé y F12 Dashboard.



Tecla de expulsión de discos

Mantenga pulsada esta tecla para expulsar un disco. Otro método para expulsar un disco consiste en arrastrar su icono del escritorio a la Papelera.

Componentes adicionales del MacBook

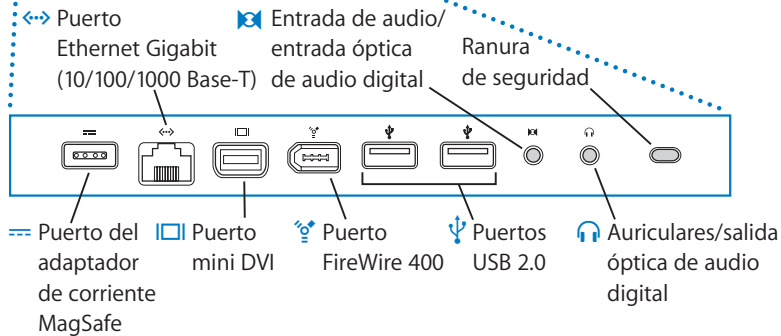
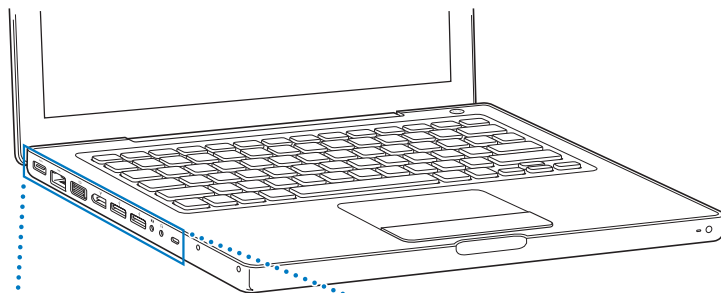



Puerto del adaptador de corriente MagSafe

Conecte el adaptador de corriente MagSafe de 60 W de Apple (incluido) para recargar la batería del MacBook.



Puerto Ethernet Gigabit (10/100/1000 Base-T)

Permite conectarse a una red Ethernet de alta velocidad o a otro ordenador para transferir archivos. Gracias a la característica de detección automática del puerto Ethernet, el ordenador puede detectar otros dispositivos Ethernet sin que sea necesario utilizar un cable cruzado Ethernet en la conexión.



Puerto mini-DVI (salida de vídeo)

Conecte una pantalla externa o proyector que utilice un conector DVI, VGA, de vídeo compuesto o de S-vídeo. En función del tipo de dispositivo externo que desee conectar, puede utilizar un adaptador de mini-DVI a DVI, de mini-DVI a VGA o de mini-DVI a vídeo (todos ellos pueden adquirirse por separado en www.apple.com/spainstore).



Puerto FireWire 400

Permite conectar dispositivos externos de alta velocidad, como cámaras de vídeo digitales y dispositivos de almacenamiento externo.



Dos puertos USB 2.0 (Universal Serial Bus) de alta velocidad

Permiten conectar diversos dispositivos al MacBook, como impresoras, dispositivos de almacenamiento externo, cámaras digitales, módems, teclados y palancas de juegos.



Puerto de entrada de línea de audio y entrada óptica de audio digital

Permite conectar el MacBook a un micrófono de nivel de línea o a un equipo de audio digital.



Puerto de auriculares y salida óptica de audio digital

Puerto de auriculares para conectar auriculares externos, altavoces o equipos de audio digital.

Ranura de seguridad

Protección antirrobo para el MacBook mediante la conexión de un cable de seguridad (disponible por separado).

Para obtener información adicional acerca de estas características, consulte el capítulo 3, “Uso del MacBook” en la página 59.

Cómo poner en reposo o apagar el MacBook

Cuando haya terminado de utilizar el MacBook, puede dejarlo en estado de reposo o bien apagarlo.

Cómo poner el MacBook en estado de reposo

Si va a dejar de trabajar con el MacBook sólo durante un breve período de tiempo, póngalo en reposo. Cuando el ordenador se encuentra en reposo, podrá activarlo rápidamente sin pasar por el proceso de arranque.

Para que el ordenador entre en reposo, elija una de las siguientes opciones:

- Cierre la pantalla.
- Seleccione Apple (🍏) > Reposo en la barra de menús.
- Pulse el botón de arranque (⏻) y haga clic en Reposo en el cuadro de diálogo que aparecerá en la pantalla.

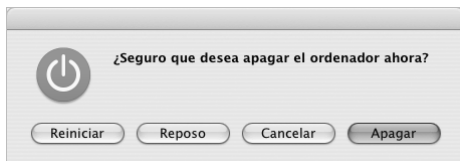

- Seleccione Apple (🍏) > "Preferencias del Sistema", haga clic en Economizador y defina los ajustes del temporizador de entrada en reposo.

- Mantenga pulsado el botón de reproducción/pausa (▶⏸) del mando a distancia Apple Remote durante 3 segundos.

Advertencia: Espere unos segundos hasta que la luz del indicador de reposo empiece a parpadear (lo que indica que el ordenador se encuentra en reposo y que el disco rígido ha parado de girar) antes de mover el MacBook. Si mueve el ordenador mientras el disco rígido está girando, éste puede resultar dañado, lo que puede provocar la pérdida de datos e incluso la imposibilidad de arrancar desde el disco rígido.

Para activar de nuevo el ordenador:

- *Si la pantalla está cerrada*, tan sólo debe abrirla para que el MacBook se reactive.
- *Si la pantalla ya está abierta*, pulse el botón de arranque (⏻), cualquier tecla del teclado o cualquier botón del mando a distancia Apple Remote.

Cómo apagar el MacBook

Si no va a utilizar el MacBook durante uno o dos días, es recomendable apagarlo. El indicador de reposo se enciende unos instantes durante el apagado del ordenador.

Para apagar el ordenador, elija una de las siguientes opciones:

- Seleccione Apple (🍏) > “Apagar equipo” en la barra de menús.
- Pulse el botón de arranque (⏻) y haga clic en “Apagar equipo” en el cuadro de diálogo que aparecerá en la pantalla.

Si va a guardar el MacBook durante un período de tiempo prolongado, consulte el apartado “Cómo almacenar el MacBook” en la página 119 para obtener información acerca de cómo evitar que la batería se agote por completo.

Calibración de la batería

Para prolongar la vida de la batería, calíbrela en algún momento durante la primera semana desde la adquisición del MacBook y vuelva a calibrarla ocasionalmente para mantener el nivel de máxima capacidad de la batería.

Para calibrar la batería:

- 1 Conecte el adaptador de corriente y cargue la batería del MacBook al máximo hasta que la luz del conector del adaptador aparezca de color verde y el icono de la batería de la barra de menús indique que la batería está totalmente cargada.
- 2 Deje reposar la batería durante dos o más horas en el estado de carga máxima. Puede utilizar el ordenador durante este período siempre y cuando mantenga conectado el adaptador de corriente.
- 3 Desconecte el adaptador de corriente con el MacBook encendido y empiece a utilizarlo haciendo uso de la batería. Durante este tiempo puede utilizar el ordenador normalmente. Cuando la batería comience a estar descargada, aparecerá en pantalla el mensaje de advertencia.
- 4 Mantenga encendido el ordenador hasta que entre en reposo. Guarde su trabajo y cierre todas las aplicaciones cuando la batería esté baja de carga y antes de que el sistema entre en reposo.
- 5 Apague el ordenador o déjelo en modo de reposo durante cinco horas o más.
- 6 Enchufe el adaptador de corriente y déjelo conectado hasta que la batería se recargue por completo.

Importante: Repita el proceso de calibrado aproximadamente cada dos meses para mantener la batería a pleno rendimiento. Si utiliza el MacBook con poca frecuencia, es recomendable volver a calibrar la batería como mínimo una vez al mes.

Si compró baterías adicionales, repita el procedimiento de calibrado con ellas. Para obtener más información, consulte “Uso de la batería” en la página 84.

Información adicional

Para obtener más información acerca del MacBook, consulte los recursos siguientes:

- En el capítulo 2, “Características del MacBook” en la página 31 encontrará información esencial sobre el ordenador.
- Si no está familiarizado con el Mac OS X, consulte el manual *Bienvenido a Tiger* que se incluye con el ordenador o recurra a la Ayuda Mac para encontrar la información que busca. Para obtener más información, consulte “Cómo encontrar respuestas en la Ayuda Mac” en la página 28.
- Si experimenta un problema que no le permite usar el ordenador, consulte el capítulo 5, “Solución de problemas” en la página 101.
- Lea las preguntas más frecuentes en el apartado “Las diez preguntas más frecuentes” en la página 135.
- Para obtener información de soporte, foros de debate de usuarios y descargar el software más actualizado de Apple, visite el sitio web www.apple.com/es/support.
- Si no consigue encontrar la respuesta a sus dudas en los lugares anteriormente mencionados, consulte la *Guía de servicio y soporte técnico AppleCare* suministrada con el ordenador para obtener información sobre cómo ponerse en contacto con Apple.

Cómo encontrar respuestas en la Ayuda Mac

En la Ayuda Mac encontrará casi toda la información acerca de la utilización del Macintosh.

Para abrir la Ayuda Mac:

- 1 Haga clic en el icono del Finder situado en el Dock (el Dock es la barra de iconos situada en la parte inferior de la pantalla).



- 2 Seleccione Ayuda > Ayuda Mac (haga clic en el menú Ayuda de la barra de menús y elija "Ayuda Mac").



- 3 Haga clic en el campo de búsqueda, introduzca una pregunta y, a continuación, pulse la tecla Retorno del teclado.



Características del MacBook

2

En este capítulo se describen los aspectos básicos y esenciales de su MacBook.

Cuando deje de utilizar el MacBook, espere unos minutos antes de transportarlo a otro lugar para que el disco rígido y otros discos ópticos (CD o DVD) que puedan estar en la unidad dejen de girar. Evite dar golpes o mover bruscamente el MacBook mientras los discos estén en uso.

Nota: El MacBook incorpora la tecnología Sudden Motion Sensor para proteger el disco rígido del ordenador en caso de que éste sufra una caída o una vibración intensa. Si desea obtener más información al respecto, consulte el apartado “La tecnología Sudden Motion Sensor” en la página 84.

Al utilizar el MacBook o al cargar la batería, es normal que la base de la carcasa se caliente. Si va a utilizar el MacBook durante un período de tiempo prolongado, colóquelo sobre una superficie lisa y estable. La base de la carcasa está un poco elevada para permitir una ventilación que mantiene el equipo dentro de las temperaturas operativas habituales.

Puede que oiga pequeños ruidos durante el proceso de arranque o cuando use el disco rígido o la unidad de discos ópticos. Después de trabajar con el MacBook durante un cierto período de tiempo, se activa un pequeño ventilador para disipar el calor generado que produce un ruido apenas perceptible. Los sonidos del sistema, como el de los ventiladores, forman parte del funcionamiento normal del ordenador.

Si desea obtener más instrucciones de seguridad acerca de la manipulación y el uso del MacBook en distintas situaciones, consulte el apéndice B, “Seguridad, uso y cuidado del ordenador” en la página 115.

En el resto de este capítulo encontrará secciones sobre el uso de los diferentes componentes de su MacBook, como la pantalla, el adaptador de corriente, el trackpad, el teclado, la cámara iSight integrada y el mando a distancia Apple Remote, así como información sobre el Mac OS X, la Ayuda Mac, diversas aplicaciones y la conexión de periféricos.

Ajuste de la pantalla

Una vez que haya empezado a utilizar el MacBook, puede que desee ajustar el brillo de la pantalla para visualizar los elementos que se muestran en ella con mayor comodidad. Utilice las teclas F1 y F2, marcadas con el icono de brillo (☼), para ajustar el brillo de la pantalla.

Para ajustar las preferencias de pantalla de modo que se optimice el uso de la batería:

- 1 Abra Preferencias del Sistema y haga clic en Economizador.
- 2 En el menú local “Ajustes de”, seleccione Batería y haga clic en Opciones.
- 3 Si no desea que la pantalla se oscurezca para economizar el uso de la batería, anule la opción “Reducir el brillo de la pantalla integrada al usar esta fuente de alimentación”.

Cuando esta función está activada, la pantalla se oscurece al pasar de utilizar el adaptador de corriente a utilizar la batería del MacBook como fuente de alimentación. Al volver a conectar el adaptador de corriente, la pantalla volverá a sus niveles previos de brillo.

Si no desea que la pantalla se oscurezca antes de que el MacBook entre en estado de reposo, anule la opción “Reducir automáticamente el brillo de la pantalla antes del reposo de la pantalla”.

Cómo modificar el tamaño de las imágenes en la pantalla

El MacBook cuenta con una pantalla panorámica de 13,3 pulgadas con una resolución por omisión de 1.280 x 800. Si lo desea, puede cambiar esta resolución para modificar el tamaño de las imágenes en la pantalla.

Puede seleccionar una resolución más baja en el panel Pantallas de Preferencias del Sistema. Al cambiar a una resolución más baja, aumenta el tamaño de los ítems de la pantalla, lo que facilita su visión. Sin embargo, estas resoluciones ofrecen una imagen menos precisa que la resolución por omisión de la pantalla.

En algunas resoluciones, aparecerá una banda negra a cada lado de la pantalla. Si no desea visualizar las bandas, es posible seleccionar una versión ampliada de la resolución de modo que la imagen cubra toda la pantalla y elimine las bandas.

Para cambiar la resolución de la pantalla:

- Seleccione Apple (🍏) > “Preferencias del Sistema” en la barra de menús. Abra el panel Pantallas de Preferencias del Sistema.

Para cambiar la resolución de la pantalla desde el menú de estado de la pantalla que aparece en la barra de menús, seleccione la opción “Mostrar Pantallas en la barra de menús”.

Uso del adaptador de corriente

Al conectar el adaptador de corriente a una toma de alimentación, se suministra corriente alterna al MacBook y se recarga la batería.

Importante: Para lograr el rendimiento óptimo del sistema, utilice únicamente el adaptador de corriente incluido con el ordenador o bien adquiera un adaptador de corriente MagSafe de 60 W de Apple adicional.

Cuando conecta por primera vez el adaptador de corriente al ordenador, se enciende un indicador luminoso en el conector del adaptador. Una luz de color ámbar indica que la batería está recibiendo alimentación. Si la luz es de color verde, la batería no está recibiendo alimentación, lo cual puede deberse a que la batería ya está completamente cargada, a que no está instalada o a que existe un problema. Si no se enciende este indicador, es posible que el conector no esté correctamente encajado. Compruebe si hay algún residuo y, si es así, elimínelo. Puede conocer el nivel de carga de la batería mediante el menú de estado de la batería situado en la barra de menús o mediante los indicadores luminosos de carga de la parte posterior de la batería (consulte la página 84).

Advertencia: El puerto del adaptador de corriente del MacBook contiene un imán que puede borrar los datos de tarjetas de crédito, iPod u otros dispositivos. Para proteger sus datos, mantenga éstas y otras unidades magnéticas alejadas del puerto del adaptador de corriente.

Para ampliar el alcance de su adaptador de corriente, tire del conector de CA para separarlo del adaptador. Conecte el cable de alimentación incluido con el ordenador al adaptador y asegúrese de que está firmemente encajado. Enchufe el otro extremo en la toma de corriente. El cable de alimentación incluye una conexión de toma a tierra.

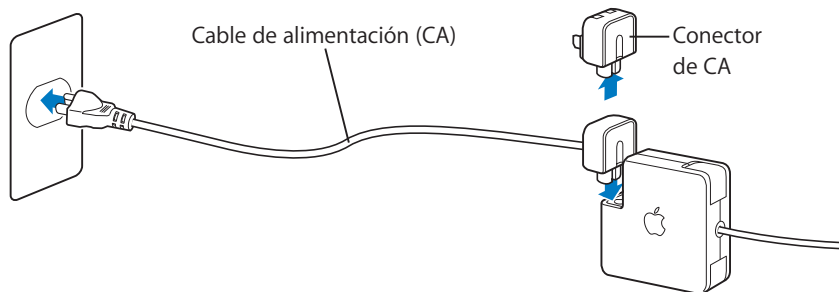

Utilice el cable de CA y conéctelo a una toma de tierra cuando sea posible. Utilice únicamente el cable suministrado con el adaptador de corriente. Presione ligeramente el conector hasta que quede perfectamente acoplado al puerto del adaptador de corriente del ordenador, para asegurarse de que el equipo recibe suministro eléctrico. Si el cable está conectado correctamente, observará un indicador luminoso encendido en el extremo del cable que se conecta al MacBook.

Cuando desee desconectar el adaptador de corriente de una toma eléctrica o del ordenador, tire del conector, no del cable. Si desea obtener instrucciones de seguridad acerca de cómo usar el adaptador de corriente, consulte el apartado “Cómo configurar el MacBook y el adaptador de corriente” en la página 117.

Uso del trackpad

La distancia que recorre el puntero en la pantalla depende de la rapidez con la que mueva el dedo por el trackpad. Para que el puntero recorra una distancia corta, mueva el dedo lentamente por el trackpad; cuanto más rápido desplace el dedo, más distancia recorrerá el puntero en la pantalla. También puede ajustar la velocidad del puntero en el panel Teclado y Ratón de Preferencias del Sistema.

Puede desplazarse vertical u horizontalmente por las ventanas que tengan barras de desplazamiento; para ello, debe mover dos dedos por el trackpad. Esta opción puede activarse y desactivarse en el panel Teclado y Ratón de Preferencias del Sistema.

Consejos para usar el trackpad

Para conseguir un funcionamiento óptimo del trackpad, tenga en cuenta lo siguiente:

- Utilice un solo dedo, a menos que la opción de desplazamiento esté activada y desee desplazarse por la pantalla.
- No emplee un bolígrafo ni ningún otro objeto.
- Procure no mojar el trackpad ni el dedo con el que lo va a utilizar. Si el trackpad está mojado por condensación o por exceso de humedad, séquelo con cuidado con un paño limpio antes de usarlo.
- No aplique ningún producto de limpieza sobre el trackpad.

Si desea obtener más información acerca del uso del trackpad, elija Ayuda > “Ayuda Mac” en la barra de menús situada en la parte superior de la pantalla.

En lugar de utilizar el botón del trackpad, puede hacer clic y doble clic con el dedo directamente en el trackpad. Estas características y otras opciones del trackpad pueden activarse en el panel Teclado y Ratón de Preferencias del Sistema.

Nota: Si mientras está escribiendo con el teclado, el puntero se desplaza al rozar sin querer el trackpad, puede seleccionar la opción “Ignorar las acciones accidentales en el trackpad” del panel Teclado y Ratón de Preferencias del Sistema para evitar este problema.

Uso del teclado

El MacBook dispone de un teclado numérico integrado en el teclado estándar. Las teclas utilizadas como teclado numérico presentan una pequeña etiqueta secundaria.

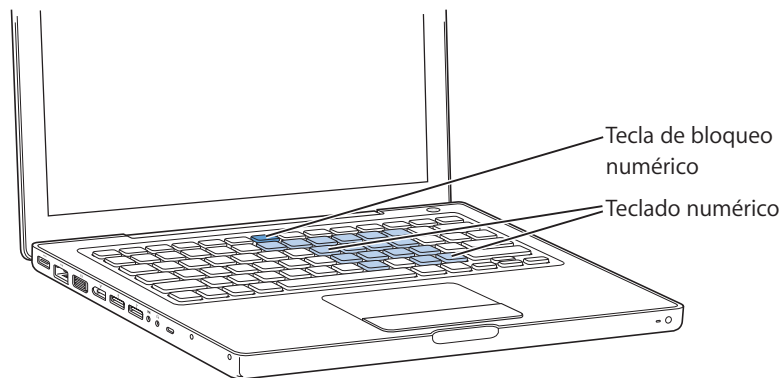

Para utilizarlo, pulse la tecla de bloqueo numérico. Cuando el teclado numérico está activado, el indicador luminoso de la tecla de bloqueo numérico está encendido. Cuando termine de usarlo, pulse de nuevo esta tecla para desactivarlo.

Importante: Si el teclado no funciona correctamente, compruebe si la tecla de bloqueo numérico está activada. Cuando el teclado numérico está activo, se desactivan las teclas y los equivalentes de teclado de los comandos de menú (como ⌘+Q para salir).

Puede controlar la aplicación Front Row tanto desde el teclado como desde el mando a distancia Apple Remote. Consulte “Cómo utilizar el teclado para controlar Front Row” en la página 44.

Si suele trabajar con funciones rápidas de teclado para agilizar las tareas en el ordenador, abra la Ayuda Mac y busque “funciones rápidas del teclado”. Encontrará una amplia lista de funciones rápidas de teclado que le permiten realizar los procedimientos más frecuentes en las aplicaciones.

Uso del ratón

Si dispone de un ratón de Apple con un conector USB, puede insertar el conector USB en el puerto USB 2.0 del ordenador y empezar a utilizar el ratón inmediatamente. Si posee un ratón inalámbrico de Apple, consulte el apartado “Uso de la tecnología inalámbrica Bluetooth” en la página 70 para obtener información sobre cómo conectarlo. Puede adquirir un ratón inalámbrico o USB a través de Internet, en la tienda Apple Store (www.apple.com/spainstore) o en cualquier distribuidor Apple autorizado.

Uso de Apple Remote con Front Row

El mando a distancia Apple Remote se utiliza junto con la interfaz de Front Row y funciona mediante un receptor de infrarrojos integrado situado en el lado inferior derecho de la parte frontal del MacBook. Utilice el mando a distancia Apple Remote para abrir Front Row y utilizar iTunes, iPhoto, iMovie, DVD Player y muchas más aplicaciones desde cualquier punto de la habitación.

Puede utilizar el mando a distancia Apple Remote para:

- Abrir Front Row y desplazarse por los menús Música, Fotos, Vídeos y DVD.
- Ajustar el nivel de volumen de una canción, iniciar o detener su reproducción o pasar al tema siguiente o anterior de iTunes.
- Reproducir una pase de diapositivas con cualquiera de sus álbumes de iPhoto.
- Reproducir las películas de su carpeta Películas o ver tráilers de películas QuickTime en Internet.
- Reproducir un DVD desde la unidad óptica mediante Reproductor de DVD.
- Navegar por sus presentaciones de Keynote.
- Poner el MacBook en reposo y reactivarlo.

Para utilizar el mando a distancia Apple Remote con Front Row, apunte con él hacia el MacBook. A continuación...

- Pulse el botón Menú (MENU) para abrir o cerrar Front Row o para regresar al menú anterior mientras se desliza por la interfaz de Front Row.
- Pulse el botón de avance rápido/siguiente (▶▶) o de retroceso/anterior (◀◀) para pasar de una aplicación a otra desde Front Row.

- Pulse el botón “Aumentar el volumen/opción de menú anterior” (+) o el botón “Reducir el volumen/opción de menú siguiente” (-) para desplazarse por un menú o ajustar el volumen.
- Pulse el botón de selección/reproducción/pausa (▶||) para seleccionar un elemento del menú o para reproducir o detener una canción, pase de diapositivas, vídeo o DVD.
- Pulse el botón de avance rápido/siguiente (▶▶) o de retroceso/anterior (◀◀) para saltar hacia adelante o hacia atrás en sus contenidos digitales. Para avanzar rápidamente o retroceder, mantenga pulsados estos botones.
- Mantenga pulsado el botón de selección/reproducción/pausa (▶||) durante 3 segundos para poner el MacBook en estado de reposo.

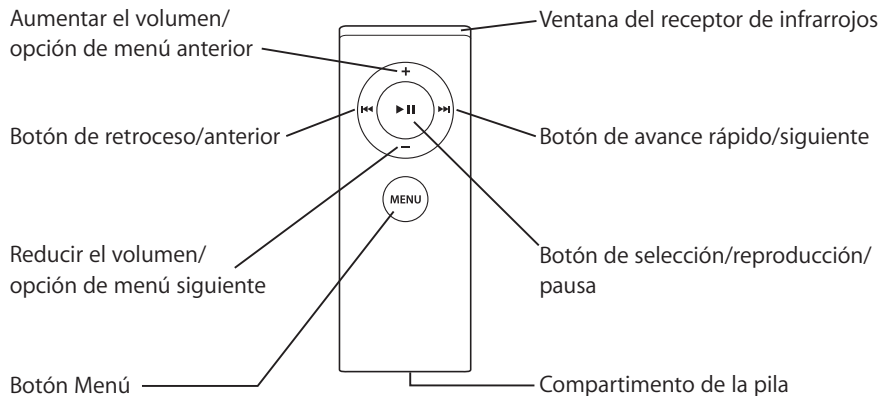

Uso de Apple Remote con Keynote

Si tiene la aplicación Keynote instalada, puede controlar sus presentaciones mediante el mando a distancia Apple Remote. Con Keynote abierto, pulse el botón de selección/reproducción/pausa (▶||) para iniciar una presentación. Después, en función de si desea trabajar en una parte de la aplicación o en otra (presentación u organizador de diapositivas), apunte con el mando a distancia Apple Remote hacia el MacBook y controle Keynote tal y como se describe en la siguiente tabla.

Pulse este botón	En una presentación	En el organizador de diapositivas
▶ (Selección/reproducción/pausa)	Para detener/reanudar	Para desplazarse hasta la diapositiva seleccionada
MENU (Menú)	Para abrir el organizador de diapositivas	Para salir del organizador de diapositivas
MENU y manténgalo pulsado	Para salir	Para salir de una presentación
⏪ (Retroceso/anterior)	Para desplazarse hasta la diapositiva anterior	Para seleccionar una diapositiva anterior
⏪ y manténgalo pulsado	Para desplazarse hasta la primera diapositiva	

Pulse este botón	En una presentación	En el organizador de diapositivas
▶▶ (Avance rápido/siguiente)	Para desplazarse hasta la diapositiva siguiente	Para seleccionar la diapositiva siguiente
▶▶ y manténgalo pulsado	Para desplazarse hasta la última diapositiva	
+ (Aumentar el volumen/opción de menú anterior)	Para aumentar el volumen	Para aumentar el volumen
- (Reducir el volumen/opción de menú siguiente)	Para reducir el volumen	Para reducir el volumen

Cómo establecer un enlace entre el ordenador y el mando a distancia

Si dispone de varios ordenadores u otros dispositivos equipados con receptores de infrarrojos en la misma habitación (por ejemplo, más de un MacBook o iMac en una oficina o sala de informática), puede enlazar el mando a distancia Apple Remote con un ordenador o dispositivo específico. Al establecer el enlace se configura el ordenador o dispositivo receptor de manera que pueda ser controlado únicamente por un mando a distancia Apple Remote específico.

Para establecer un enlace entre el mando a distancia Apple Remote y el MacBook:

- 1 Coloque el mando a distancia Apple Remote a unos 10 cm del receptor de infrarrojos del MacBook.
- 2 Mantenga pulsados los botones de menú (MENU) y de avance rápido/siguiente (▶▶) del mando a distancia Apple Remote simultáneamente durante 5 segundos.
Cuando el mando a distancia Apple Remote haya sido correctamente enlazado con el MacBook, aparecerán en la pantalla unos eslabones de cadena (🔗).

Para eliminar el enlace entre el mando a distancia Apple Remote y el MacBook:

- 1 Seleccione Apple (🍏) > "Preferencias del Sistema" en la barra de menús.
- 2 Haga clic en Seguridad y, a continuación, haga clic en "Eliminar enlace".

Sustitución de la pila

El mando a distancia Apple Remote incorpora una pila no recargable. Cuando sea necesario, sustituya la pila por otra del tipo CR 2032. No intente recargar la pila.

Con un objeto pequeño que no esté muy afilado, presione este botón y el compartimento de la pila se expulsará parcialmente.

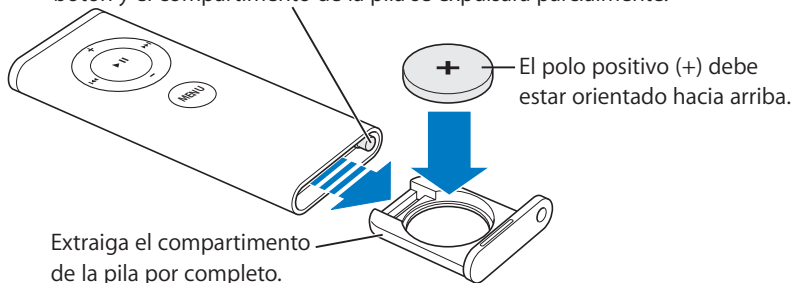

Para sustituir la pila:

- 1 Abra el compartimento de la pila presionando el botón (en la ilustración anterior) con ayuda de un objeto pequeño, como la punta de un clip de papel.
- 2 Extraiga el compartimento de la pila y retire la pila.
- 3 Inserte la pila nueva con el polo positivo (+) hacia arriba.
- 4 Cierre el compartimento de la pila.

Cómo desactivar la recepción de infrarrojos

Puede utilizar el panel de preferencias Seguridad para activar o desactivar la recepción de infrarrojos del MacBook.

Para desactivar la recepción de infrarrojos:

- Seleccione Apple (🍏) > “Preferencias del Sistema” en la barra de menús y, a continuación, haga clic en Seguridad.
- Seleccione la opción “Desactivar receptor de infrarrojos del control remoto”.

Cómo utilizar el teclado para controlar Front Row

Si lo desea, puede controlar Front Row mediante el teclado en lugar de accionar el mando a distancia Apple Remote. Las siguientes teclas equivalen a los botones del mando a distancia Apple Remote:

Equivalencia en el teclado	Botón del mando a distancia Apple Remote
Comando (⌘) - Esc	Seleccionar un menú (MENU)
Esc	Salir de un menú (MENU)
Espacio o Retorno	Selección/reproducción/pausa (▶⏸)
Flecha arriba (↑)	Aumentar el volumen/opción de menú anterior (+)
Flecha abajo (↓)	Reducir el volumen/opción de menú siguiente (-)
Flecha derecha (→)	Avance rápido/siguiente (▶▶)
Flecha izquierda (←)	Retroceso/anterior (◀◀)

Información adicional acerca del mando a distancia Apple Remote

Encontrará información adicional acerca del mando a distancia en la Ayuda Mac. Seleccione Ayuda > Ayuda Mac en la barra de menús y busque “Apple Remote”.

Uso de la cámara iSight integrada

Puede utilizar la cámara iSight integrada para realizar fotos con la aplicación Photo Booth o videoconferencias con otros usuarios de iChat AV.

Cómo hacer fotos con Photo Booth

Con Photo Booth puede hacer fotos y añadirles divertidos efectos visuales como Sepia, Blanco y negro, Resplandor, Lápiz de color y otros.

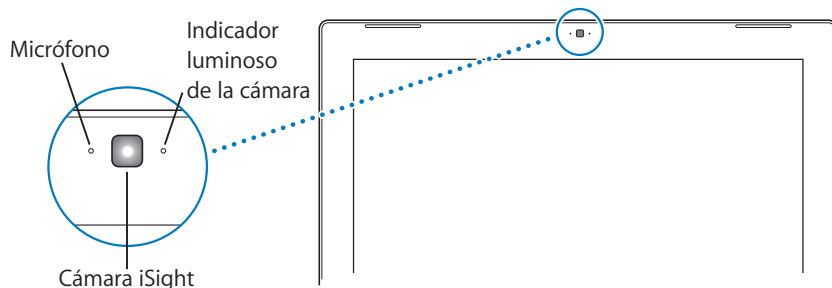

Para hacer una foto con Photo Booth:

- 1 Haga clic en el icono de Photo Booth en el Dock para abrir Photo Booth y encender la cámara iSight integrada.
La luz del indicador situado junto a la cámara muestra que la cámara está encendida.
- 2 Escoja el efecto que desea aplicar a la foto.
- 3 Para hacer la foto, haga clic en el icono de la cámara situado debajo de la imagen.
Puede guardar la foto como su icono de contacto de iChat, enviársela a sus amigos por correo electrónico o guardarla en su librería de iPhoto.

Para utilizar una foto como imagen de la cuenta o imagen del contacto:

- 1 Abra Photo Booth y hágase una foto.
- 2 Seleccione la foto que desea utilizar como imagen de la cuenta o imagen del contacto.
- 3 Haga clic en el icono de su imagen de cuenta o de contacto y su foto se actualizará automáticamente.

Para obtener información adicional acerca de Photo Booth, seleccione Ayuda > Ayuda Mac en la barra de menús y, a continuación, elija Biblioteca > Ayuda Photo Booth.

Cómo utilizar la cámara iSight con iMovie HD

iMovie HD puede capturar directamente vídeo grabado en directo con la cámara iSight integrada.

Para capturar vídeo en directo:

- 1 Haga clic en el icono de iMovie HD en el Dock para abrir la aplicación.
- 2 Haga clic en el selector de modo para poner iMovie HD en modo cámara.



- 3 Haga clic en el icono de la cámara que aparece a la izquierda del selector de modo y seleccione iSight Integrada en el menú local.
- 4 Haga clic en el botón “Grabar con la iSight” de la pantalla de iMovie para empezar la grabación. El vídeo que se ve en la pantalla de iMovie queda grabado como clip en el panel Clips.
- 5 Haga clic en el botón “Grabar con la iSight” de nuevo para finalizar la grabación. Puede grabar vídeo siempre que tenga suficiente espacio en el disco del MacBook para almacenarlo.

Encontrará más información acerca de iMovie HD en la Ayuda Mac. Seleccione Ayuda > Ayuda Mac en la barra de menús y, a continuación, Biblioteca > Ayuda iMovie HD.

Cómo mantener videoconferencias con iChat AV

Al abrir iChat AV, el indicador luminoso de la cámara se enciende. Haga clic en el icono de vídeo de su contacto para empezar la videoconferencia con vídeo full-motion en tiempo real con el otro usuario de iChat AV. Además, con el micrófono integrado que incorpora el MacBook, dispondrá tanto de la voz como del vídeo para realizar videoconferencias de iChat AV.

Para usar la cámara iSight integrada para realizar videoconferencias, debe disponer de:

- Una cuenta de .Mac, de America Online (AOL) o de AOL Instant Messenger (AIM) (requisito para iChat AV).

- Una conexión a Internet de banda ancha mediante un módem DSL o por cable, o una red local. No es posible usar una conexión de acceso telefónico para esta función.

Para iniciar una videoconferencia:

- 1 Abra iChat AV.
- 2 Haga clic en el botón de la cámara situado junto al contacto de su lista con el que desea mantener la videoconferencia.

Para obtener información sobre cómo añadir personas a su lista de contactos, seleccione Ayuda > Ayuda iChat AV.

Al hacer clic en cualquiera de los botones “cámara” de su lista de contactos, la luz de su cámara se encenderá para indicar que está mostrando vídeo. Asimismo, se enviará una invitación a dicho contacto para que acepte la petición de participar en una videoconferencia y podrá comprobar cómo se ve su propia imagen a través de la cámara. Cuando un contacto acepta su invitación, verá en su pantalla la imagen del contacto y su propia imagen.

Videoconferencias de varias personas

Puede realizar videoconferencias con tres contactos al mismo tiempo. Uno de los contactos será el “anfitrión” de la videoconferencia y los demás participarán en ella.

Para iniciar una videoconferencia con más de un contacto:

- 1 Abra iChat AV.
- 2 Mantenga pulsada la tecla Comando al seleccionar los contactos que desea invitar.
- 3 Haga clic en el botón de la cámara situado en la parte inferior de la lista de contactos.

Cómo desactivar la cámara iSight

Para desactivar la cámara iSight, cierre la ventana activa de iChat. El indicador luminoso de la cámara se apaga para indicar que la cámara iSight está apagada y la grabación se ha detenido.

Cómo usar una foto como imagen de contacto

Puede hacerse una foto con la cámara iSight integrada y usarla como imagen de contacto. De este modo, las personas que le hayan incluido en su lista de contactos verán esta foto.

Para configurar su imagen de contacto:

- 1 Abra iChat AV.
- 2 Seleccione Contactos > Cambiar mi imagen.
- 3 Haga clic en el botón Cámara.

Información acerca del Mac OS X

Su ordenador tiene instalado el sistema Mac OS X 10.4 Tiger, que, entre otras muchas novedades, incluye Spotlight, un motor de búsqueda que indexa automáticamente todos sus archivos; Dashboard, que pone a su disposición una serie de prácticas miniaplicaciones llamadas “widgets”; y Exposé, que organiza y muestra todas las aplicaciones que tiene abiertas de manera ordenada.

Si desea conocer más detalles acerca del Mac OS X y de las premiadas aplicaciones iLife que vienen instaladas en el ordenador, consulte el manual *Bienvenido a Tiger* que se incluye con el MacBook o consulte la Ayuda Mac. Si tiene algún problema mientras utiliza el Mac OS X, consulte el capítulo 5, “Solución de problemas,” o la Ayuda Mac.

Para obtener información sobre las aplicaciones de software compatibles con el Mac OS X o para saber más acerca del Mac OS X, consulte el sitio web de Apple en www.apple.com/es/macosex.

Cómo personalizar el escritorio y ajustar las preferencias del sistema

Puede personalizar rápidamente el aspecto de su escritorio mediante las Preferencias del Sistema. Seleccione Apple (🍏) > “Preferencias del Sistema” en la barra de menús.



Realice todos los cambios que desee en los siguientes paneles:

- *Apariencia*: seleccione este panel de preferencias para cambiar, entre otras opciones, el color de los botones, de los menús y de las ventanas, así como modificar los colores de realce.
- *Dashboard y Exposé*: seleccione este panel de preferencias para activar las esquinas activas de la pantalla y las funciones rápidas de teclado del Dashboard, el escritorio, las ventanas de las aplicaciones y todas las ventanas.
- *Escritorio y Salvapantallas*: seleccione este panel de preferencias para cambiar el color o el diseño del fondo de la pantalla o para utilizar la fotografía o la imagen que desee en el escritorio. También podrá configurar un efecto de pantalla llamativo que se active en la pantalla del ordenador cuando éste permanezca inactivo durante cierto tiempo.
- *Dock*: seleccione este panel de preferencias para cambiar el tamaño, la ubicación y el comportamiento del Dock (la barra de iconos situada en la parte inferior de la pantalla).

A medida que vaya utilizando el ordenador, puede explorar el resto de paneles de Preferencias del Sistema, que constituye el centro de control de la mayor parte de los ajustes del MacBook. Para obtener más información, abra la Ayuda Mac y busque por Preferencias del Sistema o por el panel de preferencias que desee utilizar.

Nota: Debido a que Apple presenta regularmente nuevas versiones y actualizaciones de su software de sistema, sus aplicaciones y sus páginas web, las imágenes de este manual pueden ser ligeramente diferentes de las que verá en la pantalla.

Uso de aplicaciones

El MacBook incluye aplicaciones para enviar correo electrónico, navegar por Internet y chatear. También incluye el paquete de aplicaciones iLife, que permite organizar música y fotos digitales o crear películas y páginas web, entre muchas otras cosas. Para obtener más información acerca de estas aplicaciones, consulte el manual *Bienvenido a Tiger* incluido con el ordenador.

Qué hacer si una aplicación no responde

Es posible que en alguna ocasión una aplicación se quede bloqueada. El sistema Mac OS X permite salir de una aplicación que se haya bloqueado sin necesidad de reiniciar el ordenador. De este modo, al salir de una aplicación que no responde, puede guardar el trabajo que esté realizando en otras aplicaciones que tenga abiertas.

Para forzar la salida de una aplicación:

- 1 Pulse Comando (⌘) + Opción + Esc o seleccione Apple (🍏) > “Forzar Salida” en la barra de menús.

Aparecerá el cuadro de diálogo “Forzar salida de las aplicaciones” con dicha aplicación seleccionada.

- 2 En el cuadro de diálogo que aparece, haga clic en “Forzar Salida”.

La aplicación se cerrará y las demás aplicaciones permanecerán abiertas.

Si es necesario, también puede reiniciar el Finder desde este cuadro de diálogo.

Si experimenta otro tipo de problemas con una aplicación, consulte el capítulo 5, “Solución de problemas” en la página 101.

Cómo mantener actualizado el software del ordenador

Puede conectarse a Internet y descargar e instalar automáticamente las versiones gratuitas más recientes del software y los drivers que necesita, así como otras actualizaciones realizadas por Apple.

Cuando está conectado a Internet, Actualización de Software comprueba si hay actualizaciones disponibles para su ordenador en los servidores de Internet de Apple. Puede ajustar el Mac para que realice esta comprobación periódicamente y descargue e instale las actualizaciones automáticamente.

Para comprobar si hay actualizaciones de software:

- 1 Abra Preferencias del Sistema.
- 2 Haga clic en el icono de Actualización de Software y siga las instrucciones que aparecen en pantalla.
 - Para obtener más información, busque “Actualización de Software” en la Ayuda Mac.
 - Si desea obtener la información más reciente acerca del Mac OS X, visite la página web sobre el Mac OS X en www.apple.com/es/macosex.

Conexión de una impresora

Siga las instrucciones que acompañan a su impresora para instalar el software necesario y conectarla. El Mac OS X incluye drivers para la mayor parte de impresoras.

La mayoría de impresoras puede conectarse mediante un cable USB; a otras, en cambio, deberá acceder a través de una conexión de red (Ethernet, por ejemplo). Si utiliza una estación base AirPort Express o AirPort Extreme, puede conectarle una impresora USB (en lugar de conectarla al ordenador) e imprimir de forma inalámbrica. Para obtener más información acerca de los puertos USB, consulte el apartado “Uso de dispositivos USB” en la página 61. Si desea más información acerca de las conexiones inalámbricas o de red, consulte los apartados “Acceso inalámbrico a Internet con AirPort” en la página 69 y “Conexión con Ethernet” en la página 72.

Una vez conectada una impresora USB, el ordenador suele detectarla de forma automática y la añade a la lista de impresoras disponibles. Tal vez necesite saber el nombre de la red o la dirección de las impresoras conectadas a la red antes de poder imprimir con ellas. Utilice el panel Impresión y Fax de Preferencias del Sistema para seleccionar la impresora que desee utilizar.

Nota: Si la impresora no funciona como es debido, consulte el sitio web del fabricante para encontrar e instalar drivers de impresión compatibles.

Para configurar una impresora:

- 1 Abra Preferencias del Sistema y haga clic en el icono "Impresión y Fax".
- 2 Haga clic en Impresión y, a continuación, haga clic en el botón Añadir (+) para añadir una impresora.
- 3 Seleccione la impresora que desee utilizar y haga clic en Añadir.
- 4 Utilice los botones Añadir (+) y Eliminar (-) para seleccionar las impresoras que aparecerán en la lista de impresoras.

Cómo controlar las tareas de impresión

Después de enviar un documento a una impresora, puede supervisar la impresión, detenerla o suspenderla de manera temporal. Haga clic en el icono de la impresora del Dock para abrir la ventana de la impresora. Para obtener más información, seleccione Ayuda > "Ayuda Mac" y busque "impresión".

Reproducción de discos CD y conexión de auriculares

Puede utilizar iTunes, la gramola y espacio de almacenamiento digital que le permite descargar música, vídeos, podcast y audiolibros de la forma más fácil, así como escuchar la música que tiene guardada en iTunes y en sus CDs mientras trabaja con el ordenador. Inserte un CD de música en la unidad de discos ópticos e iTunes aparecerá automáticamente en la pantalla. Puede escuchar música a través de los altavoces internos del MacBook o conectar unos auriculares al puerto de auriculares del MacBook para no molestar a otras personas de su alrededor.

Para obtener más información sobre iTunes:

- Abra iTunes y seleccione Ayuda > Ayuda iTunes y Music Store.

Conexión de una cámara o de otro dispositivo FireWire o USB

Si dispone de un iPod, una cámara digital, una videocámara, un escáner u otro dispositivo equipado con un conector FireWire o USB, podrá utilizarlo con el MacBook. Siga las instrucciones de instalación que acompañan al dispositivo en cuestión. Para obtener información acerca de la tecnología FireWire, consulte el apartado . Para obtener información acerca de USB, consulte el apartado “Uso de dispositivos USB” en la página 61.

Cómo transferir archivos entre ordenadores

Si desea transferir archivos o documentos a otro ordenador o desde él, puede hacerlo de varios modos.

- Puede transferir fácilmente todos sus archivos utilizando el Asistente de Migración y un cable FireWire (de venta por separado).
- Puede conectar el MacBook a otro Mac utilizando un cable FireWire y arrancar su ordenador en la modalidad de disco de destino FireWire. De este modo, el MacBook aparecerá en forma de disco rígido en el escritorio del otro ordenador y podrá arrastrar los archivos que desee hasta él. Si desea obtener información acerca de cómo usar la tecnología FireWire para transferir archivos, consulte el apartado “Cómo conectar el MacBook a otro ordenador mediante FireWire” en la página 67.
- Si tiene un disco rígido externo, un iPod, una unidad flash u otro dispositivo de almacenamiento que se conecte mediante un cable USB o FireWire, puede utilizarlo para transferir archivos.
- Si dispone de una conexión de correo electrónico, puede enviar archivos a otro ordenador por este medio.

- Si se registra en .Mac y obtiene una cuenta de Apple (servicio no gratuito), puede utilizarla para transferir archivos. Al disponer de una cuenta .Mac, obtiene también un iDisk, que proporciona espacio en Internet para realizar copias de seguridad y almacenar archivos para que pueda acceder a ellos desde otros ordenadores.
- Mediante una unidad de discos ópticos, puede grabar archivos en discos CD o DVD.
- Si conecta su ordenador a una red mediante Ethernet, podrá intercambiar archivos con otros ordenador de la red. Para acceder a un servidor o a otro ordenador, seleccione Red en la barra lateral del Finder, o bien seleccione Ir > “Conectarse al servidor” en la barra de menús.
- Otra posibilidad es crear una pequeña red Ethernet conectando un cable de Ethernet al MacBook y al puerto Ethernet de otro ordenador. Una vez conectados, puede transferir archivos directamente de un ordenador al otro. Para obtener más información, abra la Ayuda Mac y busque “conectar dos ordenadores”.
- Puede conectarse a una red inalámbrica AirPort Extreme para transferir archivos. Si desea obtener más información, consulte el apartado “Acceso inalámbrico a Internet con AirPort” en la página 69.
- Asimismo, si tiene acceso a dispositivos que se comunican a través de la tecnología inalámbrica Bluetooth®, puede transferir archivos a otros dispositivos equipados con Bluetooth. Si desea obtener más información, consulte el apartado “Uso de la tecnología inalámbrica Bluetooth” en la página 70.

Para obtener información general sobre la transferencia de archivos y documentos, abra la Ayuda Mac y busque “transferencia” o bien busque por el tipo de conexión que necesita.

El MacBook incorpora múltiples características y posibilidades de conexión.

A continuación se enumeran las principales:

- Puertos USB 2.0 para conectar dispositivos, como iPod, impresoras, escáneres, etc. Consulte “Uso de dispositivos USB” en la página 61.
- Puerto FireWire 400 para conectar dispositivos de alta velocidad, como cámaras de vídeo digitales y discos rígidos externos. Consulte “Conexión con FireWire” en la página 64.
- Conexión inalámbrica Bluetooth, posibilidad de conexión en red mediante la tecnología inalámbrica AirPort Extreme o mediante Ethernet Gigabit. Consulte “Uso de la tecnología inalámbrica Bluetooth” en la página 70, “Acceso inalámbrico a Internet con AirPort” en la página 69 y “Conexión con Ethernet” en la página 72.
- Puerto de entrada de línea de audio y de entrada óptica de audio digital, y puerto de salida de auriculares y salida óptica de audio digital para la conexión de auriculares, altavoces y equipos de audio digital. Consulte “Conexión de altavoces y otros dispositivos de audio” en la página 77.

- Puerto de salida de vídeo mini-DVI para conectar una pantalla externa al MacBook mediante un adaptador de mini-DVI a DVI o un adaptador de mini-DVI a VGA. Utilice un adaptador de mini-DVI a vídeo para conectar un dispositivo de vídeo que requiera una conexión de vídeo compuesto o de S-vídeo. Todos los adaptadores pueden adquirirse por separado. Consulte “Uso del soporte para vídeo externo” en la página 74.
- Unidad de discos ópticos sin bandeja para la reproducción de discos CD y DVD y la grabación de discos CD. Si dispone de una unidad SuperDrive, también podrá grabar discos DVD. Consulte “Cómo utilizar la unidad de discos ópticos” en la página 79.
- Tecnología Sudden Motion Sensor para proteger el disco rígido interno en caso de que el MacBook sufra una caída o una vibración intensa. Consulte “La tecnología Sudden Motion Sensor” en la página 84.
- La batería del MacBook que, en sólo un vistazo, proporciona información sobre su estado. Consulte “Uso de la batería” en la página 84.
- Ranura de seguridad para evitar robos. Consulte “Seguridad del MacBook” en la página 89.

Uso de dispositivos USB

El MacBook incorpora dos puertos USB 2.0 (ψ), también llamados USB de alta velocidad, que pueden utilizarse para conectar numerosos tipos de dispositivos externos, como reproductores iPod, impresoras, escáneres, cámaras digitales, paneles de mandos, palancas de juegos, teclados y unidades de discos flexibles. Los puertos USB 2.0 son compatibles con los dispositivos USB de versiones anteriores. Normalmente, puede conectar y desconectar cualquier dispositivo USB mientras el ordenador está encendido. Una vez conectado el dispositivo, podrá utilizarlo enseguida sin necesidad de reiniciar ni volver a configurar el ordenador.

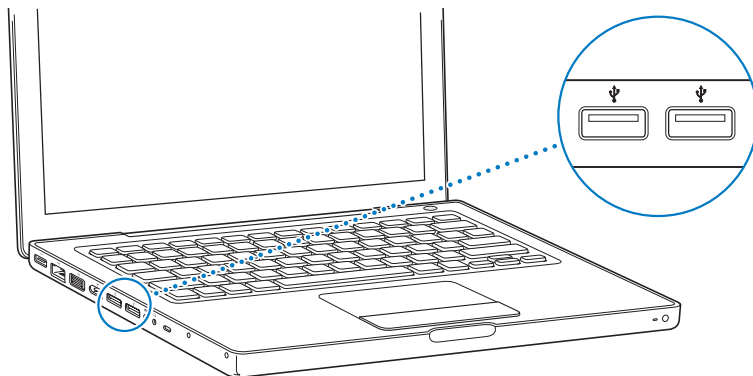

Para utilizar un dispositivo USB, conéctelo al ordenador. El ordenador detecta automáticamente cualquier dispositivo que se conecte y carga el software necesario para trabajar con él.

Nota: Si el MacBook no encuentra el software correcto al conectar un dispositivo USB, puede instalar el software que viene con el dispositivo o visitar el sitio web del fabricante para encontrarlo e instalarlo en su equipo.

Los dispositivos USB y la batería

Puede utilizar dispositivos USB, como palancas de juegos y teclados, que se alimentan a través de la conexión USB del MacBook en lugar de hacerlo a través de un adaptador de corriente propio. Sin embargo, estos tipos de dispositivos USB pueden provocar que la batería del MacBook se agote con mayor rapidez. Si piensa tener conectado el dispositivo durante un largo período de tiempo, es recomendable conectar el adaptador de corriente del MacBook.

Uso de varios dispositivos USB al mismo tiempo

Puede adquirir un hub USB para conectar múltiples dispositivos USB a su ordenador. El hub USB se conecta a un puerto USB libre del ordenador y proporciona puertos USB adicionales (normalmente cuatro o siete). Los hubs de alta velocidad permiten la conexión de dispositivos USB 2.0 de alta velocidad, así como de dispositivos compatibles con USB 1.1. Los hubs USB 1.1 no permiten que los dispositivos USB de alta velocidad funcionen a pleno rendimiento. La mayoría de los hubs USB incorporan un adaptador de alimentación que debe conectarse a una toma de corriente.

Nota: Si utiliza una cadena de dispositivos y hubs USB, puede que algunos dispositivos USB no funcionen cuando están conectados a través de una combinación de hubs de alta velocidad USB 2.0 y hubs de velocidad completa o baja velocidad USB 1.1. Por ejemplo, es posible que no pueda visualizar un disco rígido USB externo en su escritorio. Para evitar este problema, no conecte al mismo tiempo dispositivos USB de diferentes velocidades. Conecte un hub de alta velocidad directamente a su ordenador y conecte dispositivos de alta velocidad a éste. Conecte un hub de velocidad completa o baja velocidad directamente a su ordenador y conecte dispositivos de velocidad similar a él.

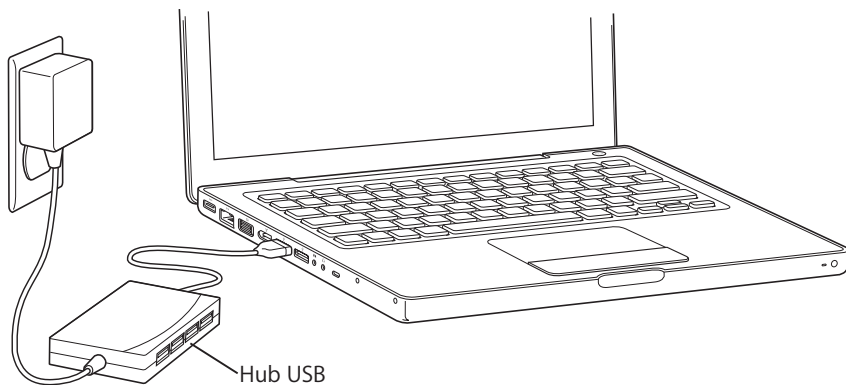

Información adicional acerca de la tecnología USB

Encontrará información adicional acerca de la tecnología USB en la Ayuda Mac. Elija Ayuda > Ayuda Mac en la barra de menús y busque “USB”. También puede encontrar información en la siguiente página web de Apple: www.apple.com/es/usb. Para obtener más información sobre los dispositivos USB que pueden utilizarse en su ordenador, consulte la Guía de Productos Macintosh en www.apple.com/guide.

Conexión con FireWire

El ordenador dispone de un puerto FireWire 400 (⌘). FireWire permite conectar y desconectar fácilmente dispositivos externos de alta velocidad, tales como cámaras HDV (vídeo de alta definición) o DV (vídeo digital) y discos rígidos, sin necesidad de reiniciar el ordenador.

Puede conectar un dispositivo FireWire de 6 patillas estándar directamente al puerto FireWire 400 (⌘). Este puerto proporciona corriente a los dispositivos conectados, por lo que no necesitan ningún conector de corriente independiente.

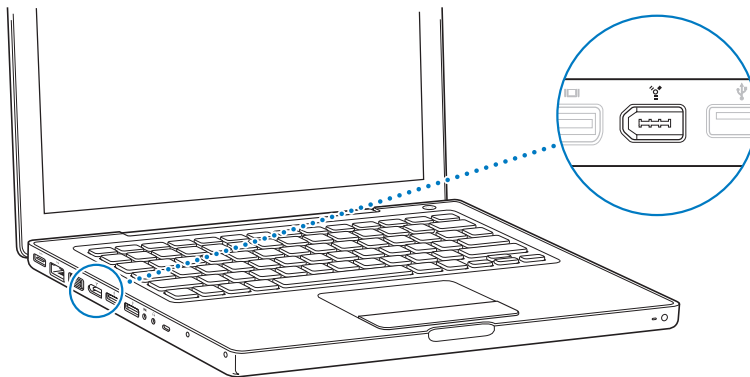

A continuación se describen algunas de las posibilidades que ofrece la tecnología FireWire:

- Conectar una cámara de HDV (vídeo de alta definición) o DV (vídeo digital) para capturar, transferir y editar vídeo de alta calidad directamente en su ordenador mediante programas de edición de vídeo como Final Cut Express o Final Cut Pro (disponibles por separado) y iMovie HD.
- Conectar una unidad de disco rígido FireWire y utilizarla para realizar copias de seguridad de los datos o para transferir archivos.
- Arrancar desde una unidad de disco rígido FireWire externa. Conecte un disco rígido FireWire externo (que tenga instalada la versión 10.4.6 o posterior del Mac OS X), abra el panel Discos de Arranque de Preferencias del Sistema y haga clic en el icono del disco rígido FireWire. Reinicie el ordenador.

- Transferir archivos entre el MacBook y otro ordenador equipado con FireWire utilizando la modalidad de disco de destino FireWire. Si desea obtener más información al respecto, consulte el apartado “Cómo conectar el MacBook a otro ordenador mediante FireWire” en la página 67.

Uso de dispositivos FireWire

Si desea utilizar un dispositivo FireWire con el ordenador, conecte el dispositivo al ordenador e instale el software que se adjunta con el dispositivo. El ordenador detectará automáticamente los nuevos dispositivos conectados.

Nota: Si el MacBook no encuentra el software correcto al conectar un dispositivo FireWire, puede instalar el software que viene con el dispositivo o visitar el sitio web del fabricante para encontrarlo e instalarlo en su equipo.

Los dispositivos FireWire y la batería

Puede utilizar dispositivos FireWire, como algunas unidades de discos rígidos externos, que reciben alimentación a través de la conexión FireWire del MacBook en lugar de recibirla de un adaptador de corriente independiente. Sin embargo, estos dispositivos FireWire pueden provocar que la batería del MacBook se agote con mayor rapidez. Si piensa tener conectado un dispositivo durante un largo período de tiempo, es recomendable conectar el adaptador de corriente del MacBook.

Nota: El puerto FireWire (⚡) está diseñado para suministrar energía a los dispositivos FireWire (7 vatios como máximo). Puede conectar varios dispositivos entre sí y conectar toda la cadena de dispositivos al puerto FireWire del ordenador, aunque sólo uno de ellos podrá alimentarse a través del ordenador. El resto de dispositivos de la cadena debe alimentarse mediante otros adaptadores de corriente. Si conecta simultáneamente varios dispositivos FireWire alimentados por el puerto, es posible que surjan problemas. En caso de que esto ocurra, apague el ordenador, desconecte los dispositivos FireWire y reinicie el ordenador.

Cómo conectar el MacBook a otro ordenador mediante FireWire

Si desea transferir archivos entre el MacBook y otro ordenador equipado con la tecnología FireWire, o si tiene problemas al encender el ordenador, puede utilizar la modalidad de disco de destino FireWire para conectarse a otro ordenador. Cuando arranque el MacBook en la modalidad de disco de destino FireWire, el otro ordenador podrá acceder a su MacBook como si se tratase de un disco rígido externo.

Nota: Al utilizar el modo de disco de destino FireWire, es recomendable conectar el adaptador de corriente al MacBook.

Para conectar el MacBook a otro ordenador en la modalidad de disco de destino FireWire:

- 1 Compruebe que el MacBook está apagado.
- 2 Utilice un cable FireWire para conectar el MacBook a otro ordenador equipado con FireWire.
- 3 Arranque el MacBook, pulse la tecla T inmediatamente y manténgala pulsada.
En la pantalla del MacBook aparecerá el logotipo de FireWire y en la pantalla del otro ordenador se visualizará el icono del disco rígido interno del MacBook. Ahora ya puede arrastrar y soltar archivos entre ambos ordenadores.
- 4 Una vez que haya finalizado la transferencia de archivos, arrastre el icono del disco rígido del MacBook a la Papelera (icono de expulsión).
- 5 Pulse el botón de arranque (⏻) del MacBook para apagarlo y, a continuación, desconecte el cable FireWire.

Información adicional acerca de la tecnología FireWire

Encontrará más información acerca de la tecnología FireWire en la Ayuda Mac. Elija Ayuda > Ayuda Mac en el menú Finder y busque "FireWire". También puede encontrar información en la página web de Apple dedicada a la tecnología FireWire: www.apple.com/es/firewire.

Acceso inalámbrico a Internet con AirPort

Mediante la tecnología AirPort Extreme, el MacBook establece una conexión inalámbrica con la estación base AirPort Express, AirPort Extreme o cualquier otro dispositivo sujeto a la normativa 802.11b o 802.11g conectado a Internet mediante la línea telefónica, un módem DSL o por cable o una red de área local (LAN) con acceso a Internet.

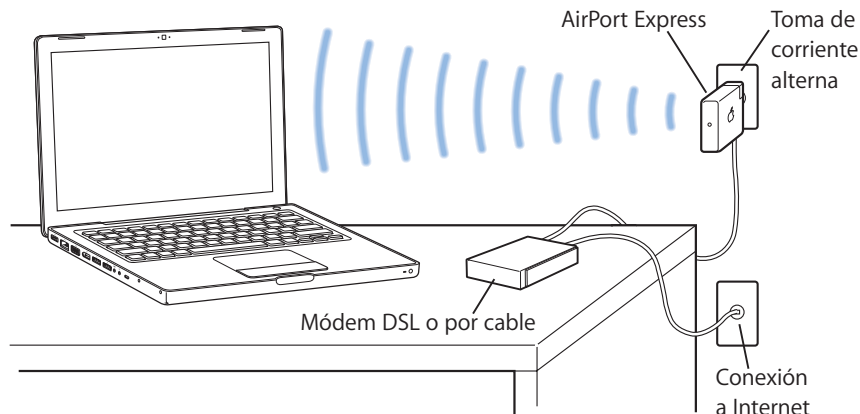

Información adicional acerca de AirPort Extreme

Para adquirir una estación base AirPort Extreme o AirPort Express, visite la tienda Apple Store en www.apple.com/spainstore o bien póngase en contacto con un distribuidor Apple autorizado.

Encontrará más información acerca de AirPort Extreme y AirPort Express en la Ayuda AirPort. Seleccione Ayuda > Ayuda Mac y, a continuación, elija Biblioteca > Ayuda AirPort. Para obtener más información, también puede visitar la página web de Apple sobre AirPort, www.apple.com/es/airportexpress y www.apple.com/es/airportextreme.

Uso de la tecnología inalámbrica Bluetooth

Su MacBook incorpora la tecnología inalámbrica Bluetooth. Con Bluetooth, podrá establecer conexiones inalámbricas de corto alcance entre el escritorio y ordenadores portátiles, agendas personales (PDA), teléfonos móviles, teléfonos con cámara, impresoras, cámaras digitales y dispositivos de entrada inalámbricos, como el teclado (inalámbrico) Apple Wireless Keyboard y el ratón (inalámbrico) Apple Wireless Mouse (que pueden adquirirse en Internet en la tienda Apple Store en www.apple.com/spainstore).

La tecnología inalámbrica Bluetooth elimina la necesidad de usar multitud de cables para conectar dispositivos. Los dispositivos equipados con esta tecnología pueden conectarse entre sí de forma inalámbrica en un radio de hasta 10 metros.

Con la tecnología inalámbrica Bluetooth puede realizar las siguientes operaciones:

- Usar el MacBook para establecer comunicación con un teléfono móvil compatible con Bluetooth. Su teléfono puede desempeñar la función de un módem y establecer conexión con un proveedor de servicios inalámbricos a una velocidad de hasta 56 kilobits por segundo (kbit/s), de modo que pueda acceder a Internet desde el móvil.
- Sincronizar los datos de su agenda electrónica portátil compatible con Bluetooth. Mediante iSync, puede efectuar una operación de sincronización HotSync sin necesidad de utilizar cables, o enviar su tarjeta de negocios o los eventos de su calendario directamente a la agenda de uno de sus compañeros de trabajo.

- Transferir archivos entre ordenadores y dispositivos equipados con Bluetooth, incluso de Mac a PC.
- Usar una impresora, un teclado, un ratón o un microauricular inalámbrico Bluetooth.

Cómo configurar un dispositivo Bluetooth

Para poder usar un dispositivo equipado con la tecnología Bluetooth con el MacBook, primero debe configurarlo. Una vez lo haya configurado, estará enlazado con el ordenador y aparecerá en el panel Dispositivos de las preferencias de Bluetooth. Únicamente debe enlazar el dispositivo con el ordenador una vez; ambos permanecerán enlazados hasta que elimine dicho enlace.

Para configurar un dispositivo Bluetooth:

- 1 Seleccione “Configurar dispositivo Bluetooth” en el menú de estado Bluetooth (⌘).
- 2 Siga las instrucciones que aparecen en pantalla para el tipo de dispositivo que desea configurar.

Si no visualiza el menú de estado Bluetooth (⌘) en la barra de menús, abra Preferencias del Sistema y haga clic en Bluetooth. Seguidamente, haga clic en Ajustes y seleccione la casilla “Mostrar estado de Bluetooth en la barra de menús”.

Para suprimir el enlace con un dispositivo:

- 1 Abra Preferencias del Sistema y haga clic en Bluetooth.
- 2 Haga clic en Dispositivos y seleccione el dispositivo en la lista.
- 3 Haga clic en Eliminar.

Cómo obtener información adicional acerca de la tecnología inalámbrica Bluetooth

Puede obtener más información acerca de cómo utilizar la tecnología inalámbrica Bluetooth abriendo la aplicación Intercambio de Archivos Bluetooth (situada en la carpeta Utilidades, dentro de la carpeta Aplicaciones) y seleccionando Ayuda > Ayuda Bluetooth. También puede encontrar información en la página web sobre Bluetooth de Apple: www.apple.com/es/bluetooth.

Conexión con Ethernet

El ordenador incorpora la función de conexión a redes Ethernet Gigabit (↔), que le permite conectarse a una red o a un módem DSL o por cable.

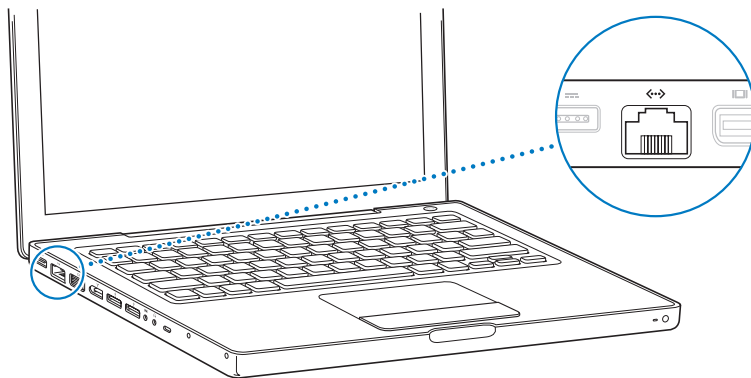

La conexión a una red permite acceder a otros ordenadores, así como a impresoras de red, módems, correo electrónico e Internet. Puede utilizar Ethernet para compartir archivos entre dos ordenadores o crear una pequeña red. El puerto Ethernet del MacBook detecta automáticamente otros dispositivos Ethernet. No es necesario disponer de un cable cruzado de Ethernet para conectarse a otros dispositivos Ethernet.

Información adicional acerca del uso de Ethernet

Encontrará más información sobre cómo configurar una red Ethernet o transferir archivos a través de Ethernet en la Ayuda Mac. Seleccione Ayuda > “Ayuda Mac” y busque “Ethernet” o “red”.

Si desea obtener información acerca de los productos para redes que pueden utilizarse con el MacBook, consulte la Guía de Productos Macintosh en la dirección www.apple.com/guide.

Uso del soporte para vídeo externo

Su ordenador dispone de un puerto para monitor externo (mini-DVI) que le permite conectarse a una pantalla o un proyector equipado de un puerto DVI o VGA. Utilice el adaptador de mini-DVI a DVI de Apple (disponible por separado) para conectar el MacBook a una pantalla o proyector DVI. Utilice el adaptador de mini-DVI a VGA de Apple (disponible por separado) para conectar el MacBook a una pantalla o proyector VGA.

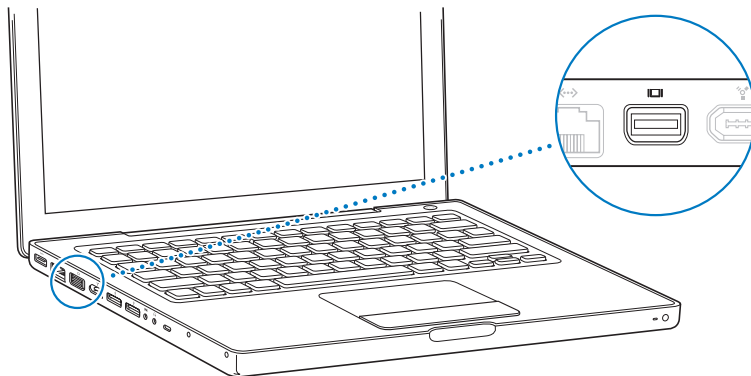

También puede conectar el adaptador de mini-DVI a vídeo de Apple (específico para conectores de vídeo compuesto y S-vídeo) para visualizar imágenes en un televisor, grabar imágenes del ordenador en un reproductor de vídeo o reproducir discos DVD en el televisor. Puede adquirir estos adaptadores en un establecimiento Apple Store, en la tienda Apple Store en Internet (www.apple.com/spainstore) o en cualquier distribuidor Apple autorizado.

Al conectar un monitor externo o un televisor, puede elegir entre visualizar la misma imagen en la pantalla del ordenador y el monitor externo (modalidad de *duplicado de vídeo*) o bien utilizar el monitor externo para ampliar el tamaño del escritorio del Mac OS (modalidad de *pantalla dual* o *escritorio extendido*). Como valor predeterminado, el MacBook arranca en modalidad de pantalla dual. Pulse la tecla F7 (⌘) para alternar entre las modalidades de duplicado de vídeo y de pantalla dual.

Si desea que el sonido provenga de una pantalla externa, como un proyector o un televisor, debe conectar un cable de audio (no incluido) entre el puerto de auriculares del ordenador (🎧) y el dispositivo en cuestión.

Nota: Debido a las limitaciones de resolución de pantalla de la mayoría de los televisores, las imágenes visualizadas en una pantalla de televisión son de calidad inferior a las de la pantalla incorporada del ordenador o las de un monitor externo.

Conexión de una pantalla externa o proyector

Para conectar al ordenador una pantalla externa o proyector con conector DVI o VGA:

- 1 Encienda la pantalla externa o el proyector.
- 2 Asegúrese de que el cable de la pantalla está conectado a la pantalla externa o proyector.
- 3 Conecte el cable de la pantalla al MacBook mediante el adaptador adecuado (mini-DVI a DVI de Apple o mini-DVI a VGA de Apple). El MacBook detecta automáticamente la pantalla externa.
- 4 Ajuste la resolución de la pantalla externa utilizando el panel Pantallas de Preferencias del Sistema o el icono Pantallas de la barra de menús.

Nota: El MacBook admite resoluciones de pantalla externa de hasta 1.920 x 1.200 en pantallas DVI de Apple y de hasta 1.600 x 1.200 en pantallas VGA.

Uso del MacBook con la pantalla cerrada

Si el ordenador está conectado a un monitor, teclado y ratón externos, puede utilizar el MacBook con la pantalla cerrada.

Importante: Para utilizar el MacBook con la pantalla cerrada, el MacBook debe estar conectado a una toma de corriente.

Para utilizar el ordenador con un monitor externo conectado y con la pantalla cerrada:

- 1 Conecte un teclado y un ratón USB al MacBook.
- 2 Conecte el adaptador de corriente al MacBook y a una toma de corriente. Compruebe que la luz del adaptador de corriente esté encendida.
- 3 Cierre la pantalla del MacBook para que el ordenador entre en reposo.
- 4 Siga los pasos descritos en la sección anterior para conectar el MacBook a un monitor externo.
- 5 Espere unos segundos y, a continuación, pulse cualquier tecla del teclado externo para que el MacBook salga del estado de reposo.

Conexión de un televisor, un reproductor de vídeo u otro dispositivo de vídeo

Para conectar un televisor o un dispositivo de vídeo que requiera una conexión de vídeo compuesto o de S-vídeo:

- 1 Conecte el adaptador de mini-DVI a vídeo de Apple (disponible por separado) al puerto mini-DVI de su MacBook.
- 2 Conecte el dispositivo al adaptador.

- 3 Si desea enviar el sonido del MacBook al dispositivo, conecte el cable de miniconector a RCA (no incluido) en el puerto de auriculares (🎧) del MacBook y en los puertos de entrada de sonido del dispositivo.
- 4 Encienda el dispositivo externo.
- 5 Para detectar el televisor u otro dispositivo externo, mantenga pulsada la tecla Comando (⌘) y pulse F2. También puede abrir el panel Pantallas de Preferencias del Sistema y hacer clic en el botón Detectar Pantallas.
- 6 Para ajustar la visualización de la imagen en el dispositivo, utilice el panel Pantallas de Preferencias del Sistema.

Información adicional acerca del uso de un monitor o un televisor externo

Para obtener información adicional sobre cómo usar y configurar un monitor externo, consulte la Ayuda Mac. Seleccione Ayuda > “Ayuda Mac” en la barra de menús y busque por “monitor externo”.

Conexión de altavoces y otros dispositivos de audio

El MacBook lleva tres altavoces y un micrófono integrados, un puerto para la entrada de audio a nivel de línea y para la entrada óptica de audio digital, y un puerto para auriculares y salida óptica de audio digital (🎧).

También puede conectar altavoces externos, auriculares y otros dispositivos de salida de audio al puerto de salida de auriculares (🎧). El puerto de auriculares es también un conector minifono S/PDIF estéreo de 3,5 mm. Mientras haya dispositivos conectados, los altavoces incorporados no emitirán ningún sonido. Desenchufe los auriculares o los altavoces que estén conectados para poder oír los altavoces del ordenador.

Si lo desea, puede grabar sonidos en el disco rígido mediante el micrófono integrado ubicado junto a la cámara iSight integrada. También puede conectar un micrófono externo u otros dispositivos de audio al puerto de entrada de audio. El puerto de entrada de audio es también un conector minifono estéreo de 3,5 mm, que no proporciona corriente a los dispositivos conectados, por lo que deberá usar periféricos con alimentación propia. Con un adaptador de clavija a miniconector Toslink, puede utilizar un cable Toslink para conectar una pletina de cintas de audio digital DAT o instrumentos digitales para introducir y transferir al ordenador su música y mezclarla como desee.

En el caso de las aplicaciones que pueden grabar sonidos, como es el caso de iMovie HD, utilice el panel Sonido de Preferencias del Sistema para seleccionar el dispositivo de entrada de audio que desee utilizar (por ejemplo, micrófonos conectados mediante USB).

Los controles de volumen del teclado le permiten ajustar el volumen de salida fácilmente. También puede ajustar el volumen de entrada y de salida desde el panel Sonido de Preferencias del Sistema.

Para obtener más información acerca de la utilización del sonido o la solución de problemas, seleccione Ayuda > Ayuda Mac y busque "sonido".

Cómo utilizar la unidad de discos ópticos

El MacBook incorpora una unidad de discos ópticos, que puede ser una unidad combinada o una unidad SuperDrive.

Con la unidad de discos ópticos, podrá:

- instalar o utilizar software de discos CD y DVD;
- reproducir música y archivos multimedia de discos CD;
- grabar música, documentos y otros archivos digitales en discos CD-R y CD-RW;
- reproducir películas en DVD y leer la mayoría de discos DVD.

Si dispone de una unidad SuperDrive, también podrá grabar datos en discos DVD±R y DVD±RW vacíos.

Importante: La unidad de discos ópticos del MacBook permite utilizar discos estándar circulares de 12 cm. No es posible, en cambio, reproducir discos de formas irregulares ni discos con un diámetro inferior a 12 cm. Este tipo de discos pueden quedar atrapados en la unidad.

Cómo insertar un disco CD o DVD

Para instalar o utilizar programas desde un CD o un DVD, siga estos pasos:

- 1 Con el ordenador encendido, inserte el disco (con la etiqueta hacia arriba) en la ranura de la unidad hasta que ésta lo detecte y lo introduzca por completo.

Es posible que deba introducir el disco casi por completo para que la unidad lo absorba. Esto es normal.

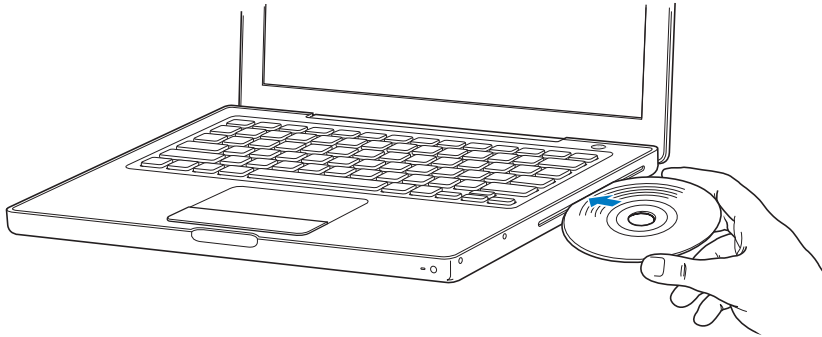

2 Cuando aparezca el icono del disco en el escritorio, ya podrá utilizarlo.

Expulsión de un disco

Para expulsar un disco, haga lo siguiente:

- Arrastre el icono del disco a la Papelera (icono de expulsión).
- Mantenga pulsada la tecla de expulsión de discos (⏏) hasta que el disco esté fuera.

Deje que el disco se expulse completamente antes de retirarlo o introducirlo de nuevo.

Si no puede expulsar un disco, cierre las aplicaciones que puedan estar utilizando archivos del disco e inténtelo de nuevo. Si el disco sigue en la unidad, reinicie el ordenador y mantenga pulsado el botón del trackpad.

Reproducción de discos DVD

Para reproducir un vídeo DVD en el MacBook, primero introdúzcalo en la unidad. El Reproductor de DVD se abre automáticamente. El Reproductor de DVD le proporciona controles de fácil uso para reproducir, parar o visualizar discos DVD.



Si el MacBook está conectado a un televisor y desea visualizar un vídeo DVD en la pantalla de televisión, seleccione 720 x 480 NTSC (en Estados Unidos) o 720 x 576 PAL (en Europa y en otras regiones) en el panel Pantallas de Preferencias del Sistema.

Puede conectar su MacBook a un sistema estéreo fácilmente. Utilice un cable de mini-conector a RCA (no incluido) para conectar el puerto de auriculares (🎧) del MacBook a los puertos de entrada de audio del equipo estéreo.

Grabación de discos CD-R y CD-RW

Con el MacBook puede grabar datos en discos CD-R y CD-RW. Si dispone de una unidad SuperDrive, podrá grabar sus propias películas digitales en discos DVD±R y DVD±RW grabables vacíos. También puede grabar otros tipos de datos digitales, como, por ejemplo, copias de seguridad de sus archivos, en un disco DVD grabable.

Para grabar datos en discos CD-R, CD-RW, DVD±R o DVD±RW:

- 1 Inserte un CD o DVD (sólo en SuperDrive) grabable vacío en la unidad de discos ópticos.
- 2 En la ventana que aparece, introduzca un nombre para el disco y seleccione el formato que desea usar.
- 3 Haga doble clic en el icono del disco que aparece en el escritorio y, a continuación, arrastre los archivos y las carpetas hasta este icono.
- 4 Haga clic en el icono Grabar Disco que aparece junto al nombre del disco, en la barra lateral del Finder.

También puede grabar música en discos CD o DVD directamente desde la biblioteca de iTunes.

Para grabar música de la biblioteca de iTunes:

- 1 Haga clic en el icono de iTunes situado en el Dock.
- 2 Seleccione la lista de reproducción o las canciones que desea grabar.
- 3 Inserte un CD o DVD (sólo en SuperDrive) grabable vacío.
- 4 En la parte superior de la ventana de iTunes, haga clic en “Grabar CD”.

Importante: Si la batería se agota mientras está grabando un CD, es probable que la grabación no se realice correctamente y que el disco no pueda volver a utilizarse. Para evitar este problema, conecte siempre el adaptador de corriente al grabar un CD.

Si dispone de una unidad SuperDrive, puede grabar sus propias películas digitales en un disco DVD grabable vacío. También puede grabar otros tipos de datos digitales. Por ejemplo, puede guardar copias de seguridad de sus archivos en discos DVD grabables. Con ciertas aplicaciones como iDVD, puede crear su propio proyecto digital personalizado, grabarlo en un DVD y reproducirlo en la mayoría de reproductores de DVD estándar.

Para grabar un proyecto de iDVD en un disco DVD±R o DVD±RW vacío:

- 1 Abra iDVD y, a continuación, abra un proyecto de iDVD.
- 2 Haga clic en el botón Grabar.
- 3 Inserte un disco DVD grabable vacío en la unidad cuando el ordenador se lo solicite.
- 4 Haga clic otra vez en el botón Grabar.

Para obtener más información, abra iDVD y seleccione Ayuda > Ayuda iDVD.

Importante: Si la batería se agota mientras está grabando un DVD, es probable que la grabación no se realice correctamente y que el disco no pueda volver a utilizarse. Para evitar este problema, conecte siempre el adaptador de corriente al grabar un DVD.

Información adicional

Para obtener más información acerca del Reproductor de DVD y iTunes, consulte los recursos siguientes:

- Si desea obtener información sobre cómo utilizar el Reproductor de DVD, abra esta aplicación y elija Ayuda > Ayuda Reproductor de DVD.
- Para obtener información sobre cómo utilizar iTunes para grabar archivos de música en un disco CD o DVD, seleccione Ayuda > “Ayuda iTunes y Music Store” en iTunes.

La tecnología Sudden Motion Sensor

El MacBook incorpora la tecnología Sudden Motion Sensor para proteger el disco rígido de cualquier daño en caso de que el ordenador sufra una caída o se someta a una fuerte vibración.

La tecnología de protección Sudden Motion Sensor no afecta al rendimiento del disco rígido durante el funcionamiento habitual del MacBook. Ocasionalmente, puede que la tecnología Sudden Motion Sensor se active ante vibraciones inusualmente fuertes en el momento en el que su MacBook está leyendo o escribiendo datos de forma intensiva, por ejemplo al reproducir o grabar vídeo o audio. Si observa que hay fotogramas o fragmentos de sonido que no se reproducen correctamente, asegúrese de que el MacBook se encuentra en un entorno estable no sometido a vibraciones ni a movimientos bruscos.

Uso de la batería

Cuando el adaptador de corriente externo no está conectado, el ordenador obtiene la energía de la batería. El tiempo durante el que puede utilizarse el MacBook varía según las aplicaciones que se utilicen y los dispositivos externos que tenga conectados al ordenador MacBook. Desactivar algunas funciones, como las tecnologías inalámbricas AirPort Extreme o Bluetooth, puede contribuir a conservar la carga de la batería. Para obtener más información acerca del uso de la batería, consulte el apartado “Consejos para la conservación de la batería” en la página 87.

Puede determinar cuál es el nivel de carga de la batería observando los indicadores luminosos situados en la batería. Pulse el botón situado junto a los indicadores luminosos y éstos se iluminarán brevemente para mostrar la cantidad de batería que queda. Puede saber el nivel de carga de la batería tanto si está instalada en el MacBook como si no.

Si la batería comienza a agotarse mientras está trabajando, conecte el adaptador de corriente y deje que se recargue. Si desea sustituir la batería vacía por otra que esté cargada y no tiene conectado el adaptador de corriente, apague el ordenador.

Importante: Si sólo se enciende un indicador luminoso, la batería dispone de muy poca carga. Cuando no hay ningún indicador encendido, la batería está completamente agotada: el ordenador no arrancará a menos que se conecte el adaptador de corriente. Conecte el adaptador de corriente para que la batería se cargue o bien sustituya la batería vacía por otra que esté cargada (consulte “Extracción de la batería” en la página 92).

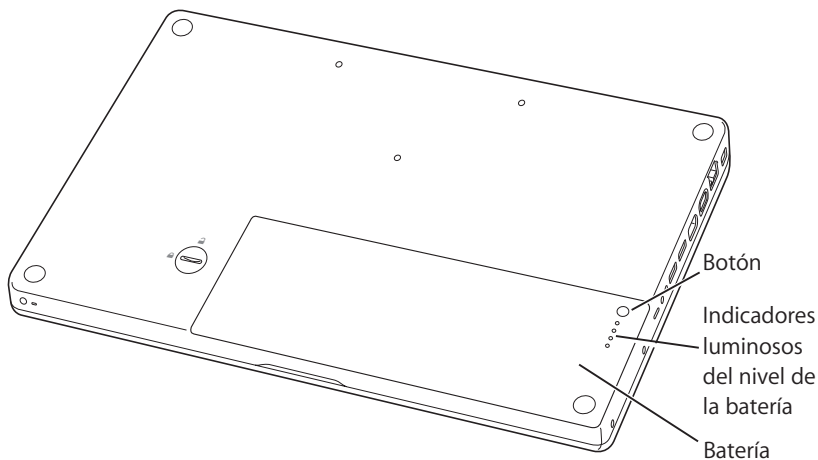

Si ha configurado el icono de batería de la barra de menús del Finder para que muestre el porcentaje de carga, puede que la batería no muestre una carga completa del 100 % cuando el adaptador de corriente está conectado al ordenador. Esto es normal. Para prolongar la vida de la batería al máximo, la carga no sigue ciclos continuos cuando la capacidad de carga está entre el 95% y el 100%. Cuando el nivel de batería baje del 95%, volverá a cargarse al 100%.

Cómo extraer o cambiar la batería

Para obtener instrucciones sobre cómo extraer y reemplazar la batería, consulte “Extracción de la batería” en la página 92 y “Colocación de la batería” en la página 98.

Nota: Deshágase de las baterías usadas siguiendo las directrices medioambientales locales. Si desea obtener más información, consulte el apartado “Información sobre residuos y reciclaje” en la página 144.

Recarga de la batería

Cuando el adaptador de corriente está conectado al ordenador, la batería se carga tanto si el ordenador está apagado como si está encendido o en reposo. Sin embargo, la batería se cargará con mayor rapidez si el ordenador está apagado o en reposo. Con el ordenador encendido, puede verificar el nivel de carga de la batería mediante el icono de estado de la batería que aparece en la barra de menús.

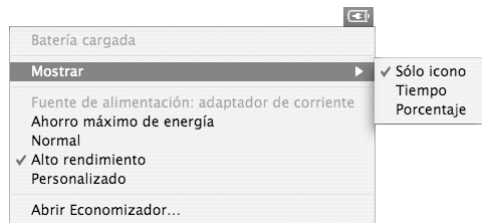

El nivel de carga de la batería que se indica se basa en la cantidad de energía que queda en la batería según las aplicaciones, los dispositivos periféricos y la configuración del sistema (brillo de la pantalla, ajustes del Economizador y otras opciones) en uso en esos momentos. Si desea conservar más energía en la batería, cierre las aplicaciones, desconecte los dispositivos periféricos que no utilice y ajuste los parámetros del Economizador (consulte el apartado siguiente).

Consejos para la conservación de la batería

El tiempo durante el que la batería permite utilizar el MacBook antes de recargarla depende de las aplicaciones y los periféricos utilizados y de los ajustes y medidas de ahorro de energía aplicados.

Para obtener el máximo ahorro de energía de la batería, siga los pasos que se indican a continuación:

- Desconecte del ordenador los dispositivos USB o FireWire alimentados por bus cuando no estén en uso.
- Salga de las aplicaciones abiertas que no esté utilizando.
- Desactive AirPort o Bluetooth cuando no los esté utilizando (para ello, utilice los iconos de estado AirPort y Bluetooth de la barra de menús. Si dichos iconos no aparecen en la barra de menús, puede activarlos en los paneles Red y Bluetooth de Preferencias del Sistema).
- Saque los discos CD y DVD de la unidad cuando no estén en uso.
- Reduzca el brillo de la pantalla utilizando los controles de brillo del teclado del MacBook.
- Ajuste el disco rígido para que entre en reposo tras un breve intervalo de tiempo. En el panel Economizador de Preferencias del Sistema, seleccione la opción "Poner el disco en reposo cuando sea posible".

- Ajuste el MacBook para que entre en reposo tras cinco minutos de inactividad o menos.
- El MacBook está configurado para reducir automáticamente la velocidad de procesamiento durante los períodos de baja actividad cuando se utiliza la batería, gracias a lo cual se reduce el consumo de energía. El ajuste que determina este parámetro es la opción Normal del menú local Optimización del panel Economizador de las Preferencias del Sistema. En los períodos de mucha actividad de procesamiento, el ordenador cambiará automáticamente a una velocidad de procesamiento superior. Para optimizar la duración de la batería, seleccione “Duración máxima de la batería” en el menú local Optimización. No obstante, la selección de esta opción puede afectar negativamente al rendimiento del ordenador. Para ajustar el ordenador de manera que utilice siempre la mayor velocidad de procesamiento posible, seleccione la opción Mejor Rendimiento.

Información adicional acerca de la batería del MacBook

Encontrará más información en la Ayuda Mac. Seleccione Ayuda > Ayuda Mac y busque “batería”. También podrá encontrar información de ayuda para ampliar la duración de la batería en la dirección www.apple.com/es/batteries/notebooks.html.

Seguridad del MacBook

Si lo desea, puede adquirir un cable de seguridad para proteger su MacBook. Este cable permite fijar el ordenador a la mesa o escritorio.

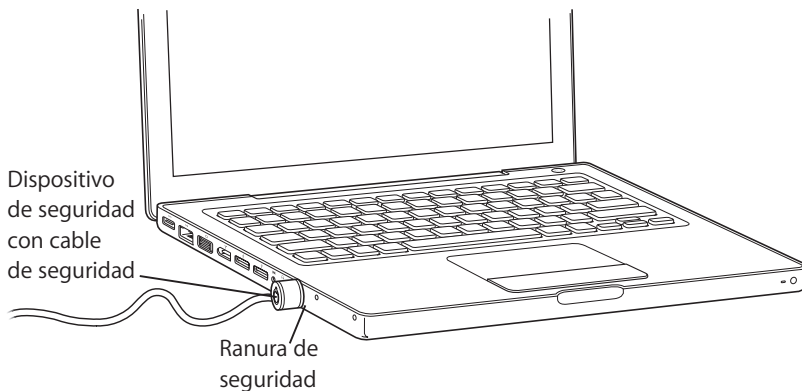

Información adicional acerca de las opciones de seguridad

En la Ayuda Mac puede obtener más información acerca de las características de seguridad de software del MacBook, incluido el uso de contraseñas para varios usuarios y la encriptación de archivos. Seleccione Ayuda > “Ayuda Mac” y busque “seguridad” o “usuarios múltiples”.

Cómo añadir memoria al MacBook

4

Este capítulo proporciona información e instrucciones para instalar más memoria, así como para extraer y volver a colocar la batería de su MacBook.

Advertencia: Apple recomienda que las instalaciones de memoria las realice un técnico certificado por Apple. Consulte la información de servicio y soporte que se adjunta con el ordenador para saber cómo ponerse en contacto con Apple para solicitar asistencia técnica. Si lleva a cabo la instalación por su cuenta, cualquier daño que pudiera causar en el equipo no quedará cubierto por la garantía del ordenador.

El ordenador cuenta con dos ranuras de memoria, a las que puede acceder retirando la batería. El MacBook lleva instalado, como mínimo, un módulo de memoria SDRAM de 512 megabytes (MB) y 667 MHz de doble velocidad de transferencia de datos (DDR2). En ambas ranuras de memoria puede instalarse un módulo de SDRAM que cumpla las siguientes especificaciones técnicas:

- Formato DDR2 SO-DIMM
- 3 cm o un tamaño inferior
- 256 MB, 512 MB o 1 GB

- 200 patillas
- RAM PC2-5300 DDR2 a 667 MHz

Para un resultado óptimo, utilice ambas ranuras de memoria e instale la misma cantidad de memoria en cada ranura. La cantidad máxima de memoria que puede instalar en el MacBook es de 2 GB, insertando un módulo DIMM de 1 GB en cada ranura de memoria.

Instalación de memoria adicional

Para instalar memoria es necesario extraer y volver a colocar la batería. A continuación se describen los pasos necesarios para añadir memoria y volver a colocar la batería.

Paso 1: Extracción de la batería

- 1 Apague el MacBook. Desconecte el adaptador de corriente, el cable Ethernet y cualquier otro cable conectado al MacBook para evitar daños en el mismo.

- Coloque el MacBook boca abajo y localice el cierre de la batería. Con una moneda, gire el cierre 90 grados hacia la derecha para desbloquear la batería y extráigala con cuidado.

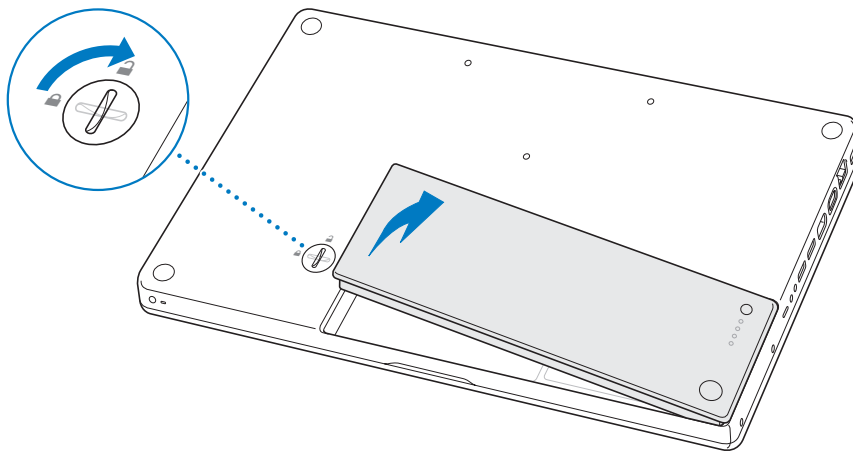

Advertencia: Es posible que los componentes internos del MacBook estén calientes. Si estaba utilizando el MacBook, espere unos 10 minutos después de apagarlo para que los componentes internos se enfríen.

Paso 2: Instalación de memoria

- 1 Afloje los tres tornillos que fijan la protección del soporte en L y retire el soporte, extrayendo primero el brazo más largo.

Al extraer el soporte en L, las lengüetas situadas en las ranuras de memoria se soltarán.

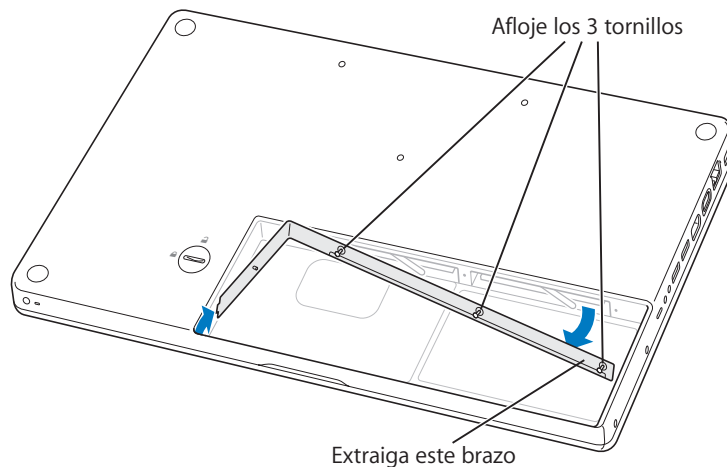

- 2 Toque una superficie metálica del interior del ordenador para descargar la electricidad que haya acumulada en su cuerpo.

- 3 Para extraer el módulo de memoria instalado en una ranura, desplace la lengüeta correspondiente totalmente hacia la izquierda hasta que el borde del módulo de memoria sea expulsado. Extraiga el módulo de memoria. Repita este proceso para extraer el otro módulo de memoria.

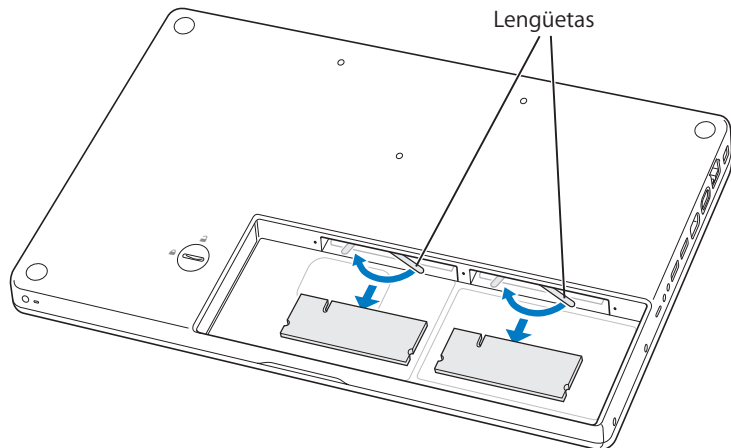

- 4 Inserte los nuevos módulos de memoria en las ranuras:
- a Inserte primero el borde dorado, con la muesca hacia el lado izquierdo.
 - b Utilizando dos dedos, empuje el módulo de memoria ejerciendo una presión firme y uniforme. Cuando la memoria se haya insertado correctamente en la ranura, se oirá un clic.
 - c Si las lengüetas no vuelven automáticamente a su posición inicial, desplácelas hacia la derecha para cerrarlas.

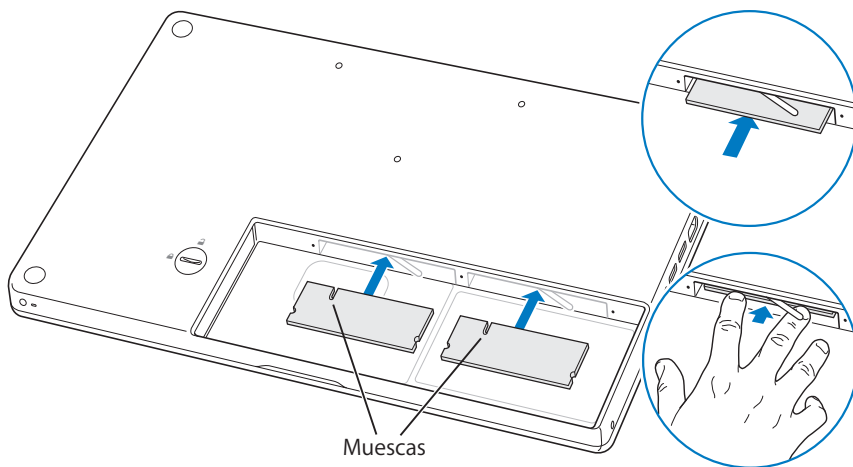

- 5 Vuelva a colocar el soporte en L insertando primero el brazo más corto y ajuste los tornillos.

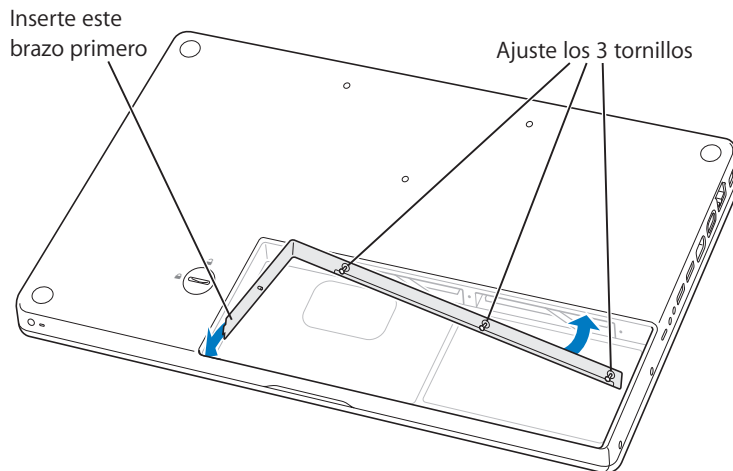

Paso 3: Colocación de la batería

- 1 Coloque el lado derecho de la batería en el compartimento. Presione suavemente el lado izquierdo hacia abajo hasta que el cierre quede acoplado en su lugar.

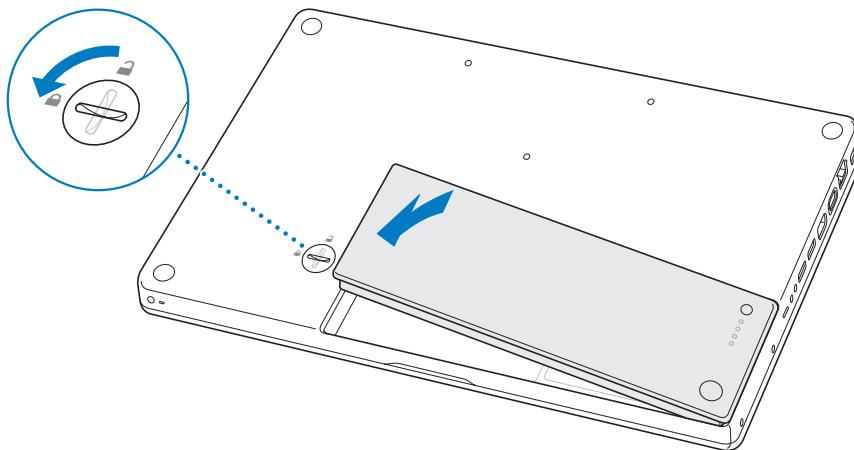

- 2 Conecte el adaptador de corriente y cualquier otro cable que estuviera conectado al ordenador.

Cómo comprobar que el MacBook reconoce la nueva memoria

Tras instalar memoria adicional en el MacBook, puede comprobar si el ordenador la ha reconocido.

Para comprobar la memoria del ordenador:

- 1 Arranque el MacBook.
- 2 Cuando vea el escritorio de Mac OS, seleccione Apple (🍏) > Acerca de este Mac.



Memoria total instalada
en el MacBook

Para obtener información detallada sobre la memoria instalada en el ordenador, abra Perfil de Sistema haciendo clic en Más Información y seleccione Memoria.

En caso de que el ordenador no reconozca la memoria o no arranque correctamente, apague el MacBook y repase las instrucciones para asegurarse de que la memoria que acaba de instalar es compatible con su MacBook y de que la instalación se ha efectuado correctamente. Si los problemas no desaparecen, extraiga la memoria y consulte la información de soporte que acompaña a la tarjeta de memoria o bien póngase en contacto con el distribuidor correspondiente.

Si tiene algún problema al utilizar el MacBook, consulte primero este capítulo para encontrar soluciones y consejos.

Si experimenta cualquier problema al utilizar el MacBook, tenga presente que normalmente existe una solución rápida y sencilla. Tenga en cuenta las circunstancias que lo ocasionaron. Tomar nota de las acciones efectuadas antes de que surgiera el problema resulta de gran utilidad a la hora de limitar las posibles causas del mismo y encontrar la solución adecuada.

Anote lo siguiente:

- Las aplicaciones que estaba usando cuando se produjo el problema. Los problemas que sólo surgen al utilizar una aplicación en concreto pueden indicar que ésta no es compatible con la versión del Mac OS instalada en su ordenador.
- Cualquier software que haya instalado recientemente, especialmente aquél que haya añadido elementos a la carpeta Sistema.
- Cualquier tipo de hardware que haya instalado, como memoria adicional o un dispositivo periférico.

También puede encontrar información acerca de la solución de problemas en la Ayuda Mac y en el sitio web de servicio y soporte de Apple en www.apple.com/es/support.

Problemas que impiden trabajar con el ordenador

Si el ordenador no responde o el puntero no se mueve:

- Pulse Comando (⌘) + Opción + Esc para forzar la salida de una aplicación que no responda. En el cuadro de diálogo que aparece, elija la aplicación que quiere cerrar y haga clic en Forzar Salida.

A continuación, guarde todos los documentos de las aplicaciones abiertas y reinicie el ordenador para asegurarse de que el problema está totalmente solucionado.

- Si no puede forzar la salida de una aplicación, mantenga pulsado el botón de arranque (⏻) durante unos segundos para apagar el ordenador.
- Si el ordenador sigue sin responder, intente reiniciarlo manteniendo pulsados simultáneamente el botón de arranque (⏻) y las teclas Comando (⌘) y Control.

Si el problema ocurre con frecuencia, elija Ayuda > Ayuda Mac en la barra de menús de la parte superior de la pantalla. Para obtener información sobre qué hacer cuando el ordenador se bloquea o no responde, busque la palabra “bloquear”.

Si este problema sólo se produce al utilizar un determinado programa, póngase en contacto con el fabricante del mismo para saber si es compatible con el ordenador. Si está seguro de que la aplicación es compatible, es posible que deba reinstalar el software de sistema del ordenador.

Si el ordenador se bloquea durante el arranque o si aparece un signo de interrogación intermitente, o si la pantalla está apagada y el indicador de reposo emite una luz fija (y el ordenador no está en reposo):

- Espere durante unos segundos. Si el ordenador no arranca pasados unos instantes, apáguelo manteniendo pulsado el botón de arranque (⏻) durante unos 5 segundos hasta que el equipo se apague. A continuación, con la tecla Opción pulsada, pulse de nuevo el botón de arranque (⏻) para encender el ordenador. Una vez que haya arrancado, haga clic en el icono del disco rígido y, a continuación, en la flecha derecha. A continuación, abra Preferencias del Sistema y haga clic en Discos de Arranque. Seleccione una carpeta Sistema local del Mac OS X.
- Si esto no funciona, pruebe a reparar el disco mediante Utilidad de Discos. Introduzca el disco 1 de instalación del Mac OS X en el ordenador. A continuación, reinícielo manteniendo pulsada la tecla C. Seleccione Instalador > Abrir Utilidad de Discos. Cuando se abra Utilidad de Discos, siga las instrucciones que aparecen en el panel Primera Ayuda para comprobar si la utilidad puede reparar el disco.

Si aun así sigue teniendo problemas, deberá reinstalar el software de sistema del ordenador. Para obtener instrucciones al respecto, consulte el apartado “Reinstalación del software que venía con el ordenador” en la página 108.

Si el ordenador no se enciende o no arranca:

- Compruebe que el adaptador de corriente está conectado al ordenador y a una toma de corriente. Utilice únicamente el adaptador de corriente que se incluye con su ordenador. Si el adaptador de corriente deja de cargar y no se enciende el indicador luminoso del adaptador de corriente al conectar el cable de corriente, desenchufe el cable de alimentación de la toma eléctrica y vuelva a enchufarlo para que se reinicie.

- Compruebe si la batería debe cargarse. Pulse el pequeño botón de la batería. Verá de uno a cuatro indicadores luminosos que muestran el nivel de carga. Si solamente parpadea uno de los indicadores luminosos que indican el nivel de carga de la batería, cargue la batería con el adaptador de corriente hasta que, como mínimo, uno de los indicadores emita una luz fija.
- Si esto no funciona, restablezca los ajustes originales de fábrica; para ello, desconecte el adaptador de corriente, retire la batería y mantenga pulsado el botón de arranque (⏻) durante al menos 5 segundos.
- Si ha instalado memoria adicional recientemente, asegúrese de que se ha instalado correctamente y de que es compatible con el ordenador. Compruebe si el ordenador arranca tras extraer la memoria instalada (consulte el apartado “Instalación de memoria” en la página 94).
- Si el problema no desaparece, pulse el botón de arranque (⏻) e inmediatamente después mantenga pulsadas las teclas Comando (⌘), Opción, P y R simultáneamente hasta que oiga el sonido de arranque por segunda vez.
- Si el MacBook todavía no arranca, consulte la información de servicio y soporte que viene con el MacBook para averiguar cómo ponerse en contacto con Apple para obtener asistencia técnica.

Si la pantalla se apaga o el sistema se bloquea:

Reinicie el ordenador.

- 1 Desenchufe todos los dispositivos que tenga conectados al MacBook, salvo el adaptador de corriente.
- 2 Mantenga pulsadas las teclas Comando (⌘) y Control y pulse el botón de arranque (⏻) para reiniciar el sistema.

- 3 Deje que la batería se cargue un mínimo del 10% antes de conectar ningún dispositivo externo y de retomar su trabajo.

Para comprobar el nivel de carga de la batería, consulte el menú de estado de la batería situado en la barra de menús.

Si ha configurado opciones de ahorro de energía para la batería, la pantalla puede oscurecerse. Para obtener más información, consulte “Ajuste de la pantalla” en la página 32.

Otros problemas

Si ha olvidado su contraseña:

Puede restaurar su contraseña de administrador y las de todas las demás cuentas.

- 1 Inserte el disco 1 de instalación del Mac OS X. A continuación, reinicie el ordenador y mantenga pulsada la tecla C mientras arranca.
- 2 Seleccione Instalador > Cambiar Contraseña en la barra de menús. A continuación, siga las instrucciones que aparecen en pantalla.

Si surge algún problema con una aplicación:

- Para solucionar problemas con el software de un fabricante que no sea Apple, póngase en contacto con el mismo. Normalmente, los distribuidores de software ofrecen actualizaciones en sus páginas web.
- Puede configurar el MacBook de manera que busque e instale automáticamente el software más reciente de Apple mediante el panel Actualización de Software de Preferencias del Sistema. Para obtener más información, seleccione Ayuda > Ayuda Mac y busque “actualización de software”.

Nota: Las aplicaciones de Classic (o Mac OS 9) no pueden abrirse puesto que no son compatibles con el ordenador.

Si tiene algún problema al utilizar la tecnología para redes inalámbricas AirPort Extreme:

- Compruebe que el ordenador o la red a la que intenta conectarse funciona correctamente y cuenta con un punto de acceso inalámbrico.
- Asegúrese de que se encuentra dentro del alcance de la antena de otro ordenador o del punto de acceso de la red. Para ello, compruebe el menú de estado AirPort (📶) en la barra de menús. Pueden aparecer hasta cuatro barras que indican el máximo nivel de intensidad de la señal.

Si cerca del ordenador hay dispositivos electrónicos o estructuras metálicas, éstos pueden crear interferencias en la comunicación inalámbrica y reducir el alcance de la antena. Se puede mejorar la recepción cambiando la posición o la orientación del ordenador.

- Compruebe que el software esté bien configurado, de acuerdo con las instrucciones que acompañan a la estación base o al punto de acceso.
- Consulte la Ayuda AirPort (seleccione Ayuda > Ayuda Mac y, a continuación, Biblioteca > Ayuda AirPort en la barra de menús). Si desea obtener más información, consulte las instrucciones incluidas con el dispositivo inalámbrico.

Si el disco rígido del ordenador no está grabando los datos correctamente:

- Si el disco rígido se viese expuesto a una vibración inusual, la tecnología Sudden Motion Sensor podría activarse y provocaría la aparición de fotogramas incorrectos o de fragmentos de sonido o de datos sin grabar si el disco está llevando a cabo un proceso de grabación intensivo. Si esto ocurre, asegúrese de que el MacBook se encuentre en un entorno estable, no sometido a vibraciones ni a movimientos bruscos.
- Si el problema no reside en la vibración, utilice la aplicación Utilidad de Discos (en Aplicaciones/Utilidades/) para que realice una comprobación del disco.

Si no consigue expulsar un disco:

- Salga de cualquier aplicación que pueda estar utilizando el disco y vuelva a intentarlo. Si el disco sigue en la unidad, reinicie el ordenador y mantenga pulsado el botón del trackpad.

Si sospecha que existe algún problema causado por el hardware del ordenador:

- Puede utilizar la aplicación Apple Hardware Test para determinar si existe algún problema causado por los componentes del ordenador, como la memoria o el procesador.

Para obtener más información acerca de Apple Hardware Test, consulte “Uso de Apple Hardware Test” en la página 110.

Si tiene problemas con la conexión a Internet:

- Asegúrese de que la línea telefónica o el cable de la red está conectado y funciona correctamente.
- Si utiliza una conexión telefónica para acceder a Internet, compruebe que el cable de teléfono está conectado al módem USB de Apple (disponible por separado) y no al puerto Ethernet (↔) del ordenador.

- Abra el panel Red de Preferencias del Sistema y verifique la información introducida con su proveedor de acceso a Internet o su administrador de redes.

Si experimenta algún problema al utilizar el ordenador o al trabajar con el Mac OS:

- Si no encuentra la respuesta a sus preguntas en este manual, seleccione Ayuda > Ayuda Mac en la barra de menús para obtener instrucciones e información sobre la solución de problemas.
- Visite el sitio web de soporte de Apple en www.apple.com/es/support para consultar la información sobre solución de problemas y obtener las actualizaciones de software más recientes.

Reinstalación del software que venía con el ordenador

Utilice los discos de instalación de software suministrados con el ordenador para volver a instalar el Mac OS X y cualquiera de las aplicaciones que venían instaladas originalmente en el ordenador.

Importante: Apple recomienda realizar una copia de seguridad de los datos del disco rígido antes de restaurar el software. Apple no se hace responsable de las pérdidas de datos.

Instalación del Mac OS X y de las aplicaciones

Para instalar el Mac OS X y las aplicaciones que venían instaladas en su ordenador:

- 1 Realice una copia de seguridad de los archivos que desee conservar.

Puesto que la opción “Borrar e Instalar” borra el disco de destino, se recomienda realizar una copia de seguridad de todos los archivos que desee conservar antes de instalar el sistema Mac OS X y otras aplicaciones.

- 2 Compruebe que el adaptador de corriente esté conectado.
- 3 Introduzca el disco 1 de instalación del Mac OS X suministrado con el ordenador.
- 4 Haga doble clic en “Install Mac OS X and Bundled Software”.
- 5 Siga las instrucciones que aparecen en pantalla.
- 6 Tras seleccionar el disco de destino para la instalación, siga las instrucciones que aparecen en pantalla. El sistema se reiniciará y le solicitará que introduzca el siguiente disco de instalación del Mac OS X.

Nota: Para restaurar el Mac OS X en su ordenador y restablecer los ajustes originales de fábrica, haga clic en Opciones en el panel “Seleccionar un disco de destino” del Instalador y, a continuación, seleccione la opción “Borrar e Instalar”.

Una vez seleccionado el disco de destino de la instalación, prosiga con las instrucciones en pantalla para la instalación básica del Mac OS X. Para instalar aplicaciones personalizadas, haga clic en Personalizar, haga clic en el triángulo situado junto a la aplicación y seleccione la versión que desea instalar.

Instalación de las aplicaciones

Para instalar sólo las aplicaciones que venían incluidas en el ordenador, siga los siguientes pasos. En este caso, el ordenador ya debe tener instalado el Mac OS X.

- 1 Realice una copia de seguridad de los archivos que desee conservar.
- 2 Compruebe que el adaptador de corriente esté conectado.
- 3 Introduzca el disco 1 de instalación del Mac OS X suministrado con el ordenador.
- 4 Haga doble clic en “Install Bundled Software Only”.
- 5 Siga las instrucciones que aparecen en pantalla.

- 6 Tras seleccionar el disco de destino para la instalación, siga las instrucciones que aparecen en pantalla. El sistema se reiniciará y le solicitará que introduzca el siguiente disco de instalación del Mac OS X.

Nota: Para instalar iCal, iChat AV, iSync, Safari y las aplicaciones iLife, siga las instrucciones del apartado “Instalación del Mac OS X y de las aplicaciones” en la página 108.

En función de las aplicaciones que decida instalar, puede que deba introducir el disco 2 de instalación del Mac OS X.

Uso de Apple Hardware Test

Utilice Apple Hardware Test para determinar si el hardware del ordenador funciona correctamente.

Para usar Apple Hardware Test:

- 1 Desconecte del ordenador todos los dispositivos externos, excepto el adaptador de corriente. Si tiene conectado un cable Ethernet, desconéctelo también.
- 2 Introduzca el disco 1 de instalación del Mac OS X suministrado con el ordenador.
- 3 A continuación, reinícielo manteniendo pulsada la tecla D.
- 4 Cuando aparezca la pantalla principal de Apple Hardware Test, siga las instrucciones que aparecen en pantalla.
- 5 Si Apple Hardware Test detecta algún problema, mostrará un código de error. Anote dicho código antes de continuar con las opciones de soporte técnico. Si Apple Hardware Test no detecta ningún fallo en el hardware, puede que el problema esté relacionado con el software.

Para obtener más información acerca de Apple Hardware Test, consulte el archivo “Léame Apple Hardware Test” situado en el disco 1 de instalación del Mac OS X.

Cómo localizar el número de serie del producto

Para saber el número de serie del ordenador, puede hacer lo siguiente:

- Seleccione Apple (🍏) > "Acerca de este Mac" y haga clic en el número de versión situado bajo las palabras "Mac OS X". Si hace clic repetidas veces, podrá visualizar la versión del Mac OS X, la fase del software y el número de serie consecutivamente.
- Abra Perfil de Sistema (en Aplicaciones/Utilidades/) y haga clic en Hardware. También puede abrir Perfil de Sistema haciendo clic en el botón Más Información en el cuadro de diálogo "Acerca de este Mac".
- Extraiga la batería para ver el número de serie de su MacBook en el compartimento de la batería. Si desea información sobre cómo extraer la batería, consulte el apartado "Extracción de la batería" en la página 92.

Puede utilizar la aplicación Perfil de Sistema para buscar información detallada acerca de las características del MacBook.

Puede obtener datos acerca de la cantidad de memoria instalada, el tamaño del disco rígido, los dispositivos que tiene conectados, el número de serie del producto y otros detalles. Para acceder a la información contenida en Perfil de Sistema, seleccione Apple (🍏) > “Acerca de este Mac” en la barra de menús y, a continuación, haga clic en Más Información, o bien abra la aplicación Perfil de Sistema, situada en la carpeta Utilidades, dentro de la carpeta Aplicaciones.



Haga clic en las pequeñas flechas de la ventana para mostrar y ocultar la información de las diferentes categorías.

Entorno operativo

- *Temperatura operativa:* de 10 °C a 35 °C
- *Altitud:* 3.048 m como máximo
- *Humedad relativa:* del 0% al 90% sin condensación

Adaptador de corriente

- *Entrada:* 100–240 voltios (V) de CA, 50/60 hercios (Hz)
- *Salida:* 16,5 V de CC a 3,65 A

Batería

- *Salida:* 10,8 V de CC
- *Capacidad:* 55 W/h

Para obtener más información, visite las páginas web de Apple www.apple.com/es/macbook y www.apple.com/es/support.

Seguridad, uso y cuidado del ordenador

B

Lea detenidamente la siguiente información sobre seguridad y mantenimiento del MacBook.

Los productos de Apple son diseñados y evaluados de acuerdo con los últimos estándares de seguridad relativos a equipamientos de tecnología de la información. Aun así, es importante seguir las instrucciones de seguridad que figuran en el producto y en la documentación para garantizar un uso seguro.

Instrucciones generales de seguridad

Antes de utilizar su nuevo MacBook, lea atentamente todas las instrucciones que figuran en el producto y en este manual. Tenga estas instrucciones a mano para poder consultarlas siempre que sea necesario.

- Configure el MacBook sobre una superficie de trabajo estable.
- Mantenga el ordenador alejado de cualquier zona en la que haya líquidos o instalaciones de agua.
- Proteja el ordenador de la humedad excesiva (lluvia, nieve, niebla, etc.).

- Para su propia seguridad y la del equipo, siga siempre estas instrucciones. Desconecte el cable de alimentación (tirando del enchufe, no del cable), extraiga la batería y desconecte cualquier otro cable en cualquiera de los siguientes casos:
 - Si desea instalar memoria.
 - Si desea retirar alguno de los componentes internos del ordenador.
 - Si el cable de alimentación o el enchufe están deshilachados o dañados.
 - Si se derrama algún tipo de líquido en la carcasa.
 - Si el ordenador queda expuesto a la lluvia u otro exceso de humedad.
 - Si el ordenador ha sufrido algún golpe o caída o se ha dañado de alguna otra forma.
 - Si piensa que el ordenador necesita reparación o asistencia técnica.
 - Si desea limpiar la carcasa (para ello, siga el procedimiento que se describe más adelante).
- El adaptador de corriente del MacBook contiene un imán. Evite colocar objetos o dispositivos magnéticamente sensibles a menos de 25 mm de este puerto.
- No introduzca nunca objetos de ningún tipo a través de las aberturas de la carcasa del MacBook.
- La batería del MacBook puede presentar un riesgo de incendio o de quemadura si no se utiliza correctamente. No la desmonte, no la someta a temperaturas de más de 100° C ni la queme. Sustitúyala exclusivamente por otra batería certificada por Apple para este producto. La utilización de cualquier otro tipo de batería puede presentar un riesgo de incendio o explosión. Deshágase de las baterías usadas sin demora y siguiendo las directrices medioambientales locales.

Cómo configurar el MacBook y el adaptador de corriente

Asegúrese de que el conector de CA o el cable de alimentación está totalmente insertado en el adaptador de corriente antes de conectar el adaptador a una toma de corriente. Para obtener mejores resultados, conecte el adaptador siempre con su cable de alimentación y utilice una toma de tierra.

Utilice únicamente el adaptador de corriente suministrado con su MacBook. Es posible que los adaptadores de otros dispositivos electrónicos (como los de los ordenadores MacBook Pro u otros portátiles) tengan un aspecto similar, pero su utilización podría afectar negativamente al rendimiento del ordenador o incluso dañarlo.

Es posible que el adaptador de corriente del MacBook se caliente mientras utiliza el ordenador normalmente. Mantenga siempre una ventilación adecuada alrededor del adaptador y manéjelo con precaución mientras utiliza el ordenador o inmediatamente después de hacerlo. Cuando sea posible, coloque el adaptador de corriente sobre una superficie lisa y dura para disipar el calor.

No introduzca nunca un conector en un puerto a la fuerza. Compruebe si hay elementos obstruyendo el puerto. Si el conector y el puerto no encajan con una facilidad razonable, es posible que no se correspondan entre sí. Asegúrese de que intenta introducir el conector en el puerto correcto y en la posición adecuada.

Es posible que el adaptador de corriente no encaje correctamente debido a la presencia de residuos en el puerto del adaptador. Elimine los residuos con un paño de algodón.

Uso del MacBook

Al utilizar el MacBook o al cargar la batería, es normal que la base de la carcasa se caliente. Si va a utilizar el MacBook durante un período de tiempo prolongado, colóquelo sobre una superficie lisa y estable.

Evite que la base del MacBook permanezca en contacto con los muslos o con otra parte de su cuerpo durante un tiempo prolongado. Un contacto prolongado con el cuerpo puede causar malestar y llegar a producir una quemadura.

La base del MacBook funciona a modo de superficie de transferencia al exterior del calor generado en el ordenador. Por esta razón, está un poco elevada, para permitir una ventilación que mantiene el equipo dentro de las temperaturas operativas habituales. Además, el ordenador expulsa aire caliente por las ranuras de la parte posterior de la carcasa.

Advertencia: No coloque el MacBook sobre una almohada u otra superficie blanda cuando esté encendido, pues las ranuras de ventilación (concretamente las ranuras posteriores) podrían quedar obstruidas y el ordenador podría sobrecalentarse. No coloque ningún objeto sobre el teclado mientras utiliza el ordenador en la modalidad de pantalla cerrada, pues el ordenador podría activarse y desactivarse repetidamente, lo que provocaría un sobrecalentamiento y el agotamiento de la batería. No encienda nunca el ordenador sin que todos los componentes internos y externos estén en su sitio. Utilizar el ordenador mientras está abierto o si le falta alguna pieza puede ser peligroso y provocar daños graves.

Cómo transportar el MacBook

Si transporta el MacBook en una bolsa o maleta, compruebe que ésta no contenga objetos sueltos, como clips de papel o monedas, que puedan introducirse accidentalmente en el ordenador a través de alguna abertura como la ranura de la unidad óptica o puedan quedar atascados en alguno de los puertos. Asimismo, mantenga alejado del puerto del adaptador de corriente cualquier objeto magnéticamente sensible.

Cómo almacenar el MacBook

Si se dispone a almacenar el MacBook durante un período de tiempo prolongado, manténgalo en un lugar fresco (a ser posible, 22 °C) y siga uno de los pasos siguientes para prolongar la vida de la batería de su MacBook:

- Descargue el cincuenta por ciento de la batería antes de guardar el MacBook.
- Si se dispone a guardar el ordenador durante más de cinco meses, descargue la batería hasta el 50% aproximadamente y extráigala del MacBook. Si va a guardar el ordenador durante un largo tiempo, cargue la batería al 50% cada seis meses aproximadamente.

Cómo limpiar el MacBook

Siga estas normas generales para limpiar la carcasa del equipo y sus componentes:

- Apague el MacBook, desenchufe el adaptador de corriente y extraiga la batería.
- Utilice un paño húmedo, suave y que no desprenda pelusa para limpiar la parte externa del ordenador. Procure que no entren líquidos por las ranuras y orificios. No pulverice ningún líquido directamente sobre el ordenador.
- No use aerosoles, disolventes ni productos abrasivos que puedan dañar los acabados del ordenador.

Limpieza de la pantalla del MacBook

Para limpiar la pantalla del MacBook, haga lo siguiente:

- Apague el MacBook, desenchufe el adaptador de corriente y extraiga la batería.
- Humedezca con agua un paño de tela o de papel limpio, suave y que no desprenda pelusa, y páselo por la pantalla. No pulverice ningún líquido directamente sobre la pantalla.

Cómo evitar daños en el oído

Advertencia: El uso prolongado de auriculares a un volumen muy elevado puede causar pérdida de audición. Aunque el sonido a un volumen muy alto puede parecerle normal al cabo de cierto tiempo debido a un proceso de adaptación, tenga en cuenta que pueden producirse daños en el oído. Si nota un pitido en el oído o nota que el sonido de las conversaciones se amortigua, deje de utilizar el equipo y visite a su médico para que compruebe el estado de su capacidad de audición. Cuanto más alto es el volumen, menos tardarán sus oídos en verse afectados. Los expertos en audición recomiendan varias medidas preventivas:

- Limite el tiempo de uso de los auriculares a un volumen alto.
- No aumente el volumen para evitar oír ruidos externos.
- Baje el volumen si no puede oír a la gente que habla cerca de usted.

Advertencia para las actividades de alto riesgo

Este sistema no está destinado al uso de actividades nucleares, navegación aeronáutica o sistemas de comunicaciones, ni al uso de máquinas destinadas al control del tráfico aéreo, ni a cualquier otro uso en el que los errores del sistema pudieran ocasionar la muerte o lesiones en las personas o graves daños en el medio ambiente.

Ergonomía

A continuación encontrará algunos consejos para crear un entorno de trabajo saludable.

Teclado y trackpad

Al utilizar el teclado y el trackpad, procure que los hombros estén relajados. El brazo y el antebrazo deberían formar un ángulo prácticamente recto y la muñeca y la mano, una línea recta con el teclado.

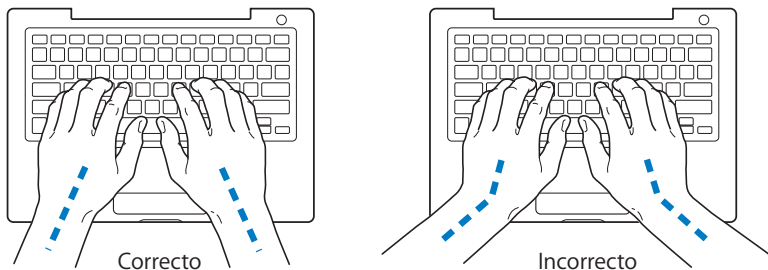

Utilice el teclado y el trackpad con suavidad y procure que manos y dedos estén relajados. Evite colocar el pulgar bajo la palma de la mano.

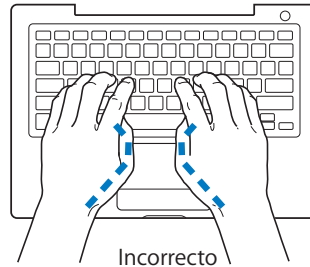
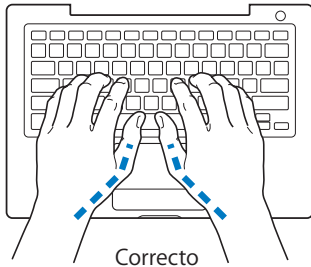

Cambie la posición de las manos para evitar la fatiga. Algunos usuarios de ordenadores pueden desarrollar molestias en manos, muñecas o brazos después de trabajar durante largo rato sin descansar. Si nota que empieza a sentir dolores crónicos en estas partes del cuerpo, consulte con un médico especialista.

Silla

Una silla regulable proporciona un soporte firme y cómodo. Ajuste la altura de la silla de forma que los muslos queden en posición horizontal y pueda apoyar los pies en el suelo. El respaldo de la silla debería recoger perfectamente la región lumbar. Siga las instrucciones del fabricante para realizar las modificaciones pertinentes.

Tal vez deba levantar la silla para que el antebrazo y la mano formen un ángulo apropiado con el teclado. Si ello impide que sus pies se apoyen totalmente en el suelo, puede utilizar un reposapiés de altura regulable para compensar cualquier espacio que pueda existir entre sus pies y el suelo. También puede bajar la altura de la mesa a fin de eliminar el reposapiés. Otra opción consiste en utilizar un escritorio con una bandeja para el teclado que ocupe una superficie inferior a éste.

Ratón externo

Si utiliza un ratón externo, colóquelo a la misma altura que el teclado y procure disponer de espacio suficiente para utilizarlo con comodidad.

Pantalla integrada

Ajuste el ángulo de la pantalla para reducir al mínimo los destellos y reflejos de luces y ventanas. No fuerce la pantalla más allá de la inclinación máxima. El ángulo máximo de apertura de la pantalla es de 130 grados.

Puede ajustar los controles de brillo de la pantalla cuando cambie el ordenador de lugar, o bien si la iluminación del área de trabajo es variable.

Información adicional

Visite www.apple.com/about/ergonomics.

Información acerca de Apple y el medio ambiente

Apple Computer, Inc. reconoce su responsabilidad en la minimización del impacto medioambiental de sus actividades y productos. Para más información, visite www.apple.com/environment/summary.html.

Puede utilizar su ordenador para navegar por la World Wide Web, enviar mensajes de correo electrónico a sus amigos y familiares, y chatear en tiempo real a través de Internet. Consulte la información que encontrará en las siguientes páginas para conectarse a Internet.

Cuando arranque el Mac OS X por primera vez, el Asistente de Configuración le ayudará a introducir la información necesaria para configurar su conexión a Internet. Si no utilizó el Asistente de Configuración para configurar su conexión a Internet en ese momento, puede utilizar el Asistente Configuración de Red más adelante (consulte el apartado “Cómo utilizar el Asistente Configuración de Red para conectarse a Internet” en la página 130). Si decide no utilizar el Asistente Configuración de Red, puede configurar su conexión manualmente con la información incluida en este apéndice.

Existen cuatro tipos de conexiones a Internet:

- **Conexión de alta velocidad a través de un módem DSL o por cable:** el ordenador está conectado a un módem especial suministrado por un proveedor de acceso a Internet mediante un cable Ethernet.

- **Conexión inalámbrica:** el ordenador se conecta a Internet de forma inalámbrica a través de una estación base AirPort Extreme, AirPort Express o de otro punto de acceso inalámbrico 802.11b o 802.11g.
- **Red de área local (LAN):** el ordenador está conectado a una red local a través de un cable Ethernet. Este tipo de conexión es el más habitual en las empresas.
- **Conexión de acceso telefónico:** el ordenador está conectado a un módem externo mediante un cable telefónico conectado a una toma de teléfono.

Antes de conectarse a Internet:

- 1 Configure una cuenta con un proveedor de acceso a Internet.
- 2 Solicite a su proveedor de Internet o administrador de red la información de conexión que necesite. Para saber qué información es necesaria para cada tipo de conexión, consulte el siguiente apartado, "Recopilación de la información necesaria". Puede anotar esta información directamente en las siguientes páginas y, posteriormente, introducirla en el Asistente de Configuración.

Si hay otro ordenador en la misma ubicación que ya está conectado a Internet, puede usar sus ajustes.

Para buscar los ajustes en un ordenador con Mac OS X:

- Abra el panel Red de Preferencias del Sistema.
- Seleccione su método de conexión en el menú local Configurar.
- Copie la información de configuración.

Para buscar los ajustes de configuración en un ordenador con Windows:

En un ordenador con Windows, la información de conexión se encuentra en dos sitios.

- *Para buscar la dirección IP y la máscara de subred*, abra el panel de control “Conexiones de red e Internet”.
- *Para buscar los datos de la cuenta de usuario*, abra el panel de control “Cuentas de usuario”.

- 3 Si utiliza un módem externo, como el módem USB de Apple (disponible por separado), conéctelo al puerto USB del MacBook y utilice un cable de teléfono (no incluido) para conectar el módem a una toma telefónica. Si, en cambio, dispone de un módem por cable o DSL, siga las instrucciones que venían con el módem para conectarlo al ordenador.
- 4 Encienda el ordenador e introduzca todos los datos necesarios para configurar la conexión a Internet con el Asistente de Configuración.

Nota: Si al encender el ordenador no utilizó el Asistente de Configuración para configurar su conexión a Internet, consulte el apartado “Cómo utilizar el Asistente Configuración de Red para conectarse a Internet” en la página 130.

Recopilación de la información necesaria

Si lo desea, puede anotar en estas páginas la información que le haya proporcionado su proveedor de acceso a Internet, su administrador de red o el ordenador que haya consultado e introducirla posteriormente en el Asistente Configuración de Red.

Para configurar una conexión telefónica, recopile los datos siguientes:

- Nombre del proveedor del servicio
- Nombre de usuario o de cuenta
- Contraseña

- Número de teléfono del proveedor de acceso a Internet
- Número de teléfono alternativo
- Prefijo para obtener una línea externa

Para configurar una conexión mediante un módem DSL, un módem por cable o una red de área local, o mediante una conexión inalámbrica de AirPort Extreme, seleccione su método de conexión (si no sabe cuál es, pregunte al administrador del sistema o a su proveedor de acceso a Internet):

- Manualmente
- Usando DHCP (Dynamic Host Configuration Protocol) con una dirección manual
- Usando DHCP
- Usando BootP
- PPP (Point-to-Point Protocol)

Si no está seguro del método que debe utilizar, puede seleccionar “Usar DHCP”, puesto que la red le proporciona casi toda la información automáticamente.

Si selecciona “Manualmente” o “Usar DHCP con una dirección manual”, debe obtener los siguientes datos:

- Dirección IP
- Máscara de subred
- Dirección del router

Nota: Si selecciona “Usar DHCP con dirección manual”, no es necesario introducir ni la máscara de subred ni la dirección del router.

Si selecciona la opción “Usar DHCP”, reúna la siguiente información opcional (pregunte a su proveedor de acceso a Internet si es necesaria en su caso):

- Cliente DHCP
- Servidores DNS

Si selecciona “PPPoE” (Point-to-Point Protocol over Ethernet), debe obtener los siguientes datos:

- Proveedor del servicio
- Nombre de cuenta
- Contraseña
- Nombre del servicio PPPoE

La siguiente información es opcional. Pregunte a su proveedor de acceso a Internet o al administrador del sistema si es necesaria en su caso.

- Servidores DNS
- Nombre de dominio
- Servidor proxy

Introducción de la información

Una vez disponga de los datos de configuración específicos que le haya proporcionado su proveedor de acceso a Internet o su administrador de red, puede utilizar el Asistente Configuración de Red para conectarse a Internet o para introducir la información manualmente.

Cómo utilizar el Asistente Configuración de Red para conectarse a Internet

Si no utilizó el Asistente de Configuración para configurar sus ajustes de Internet cuando arrancó el MacBook por primera vez, puede utilizar el Asistente Configuración de Red en cualquier momento para configurar la conexión a Internet o modificar sus ajustes.

Para utilizar el Asistente Configuración de Red:

- 1 Seleccione Apple (🍏) > Preferencias del Sistema.
- 2 Haga clic en Red y, a continuación, en “Asistente”.
- 3 Haga clic en el botón Asistente para abrir el Asistente Configuración de Red.
- 4 Siga las instrucciones que aparecen en pantalla.

Encontrará información adicional sobre cómo configurar su conexión a Internet en la Ayuda Mac. Seleccione Ayuda > “Ayuda Mac” y busque “conectarse a Internet”.

Cómo introducir la información manualmente

Para introducir los datos manualmente:

- 1 Abra Preferencias del Sistema > Red.
- 2 En el menú local Configurar, seleccione y configure las opciones que correspondan al tipo de conexión que desea:
 - Módem por cable, módem DSL o conexión de red de área local (LAN) mediante una de las configuraciones siguientes:
 - **Manualmente:** en las configuraciones manuales, el proveedor de acceso a Internet o el administrador de red le proporcionará la dirección IP estática y los datos adicionales que deben introducirse en el panel de preferencias Red.

- **Usando el protocolo DHCP:** en una configuración DHCP, el servidor DHCP introduce automáticamente la información necesaria.
 - **Usando el protocolo PPPoE:** si utiliza un módem DSL y necesita un nombre de usuario y una contraseña para conectarse a Internet, póngase en contacto con su proveedor de acceso a Internet para saber si es necesario conectarse a través de PPPoE.
 - **Módem externo de acceso telefónico con conexión PPP:** introduzca el nombre de la cuenta y la contraseña, el número de teléfono y el resto de datos.
 - **Conexión inalámbrica AirPort Extreme:** para configurar la red AirPort Extreme y la conexión a Internet puede usar el Asistente de Configuración AirPort, situado en la carpeta Utilidades, dentro de la carpeta Aplicaciones.
- 3 Para obtener más ayuda, haga clic en “Asistente”.

Solución de problemas de conexión

Si experimenta algún problema con su conexión a Internet, siga los pasos que se exponen en esta sección para el tipo de conexión correspondiente o utilice Diagnóstico de Red.

Para utilizar Diagnóstico de Red:

- 1 Seleccione Apple (🍏) > Preferencias del Sistema.
- 2 Haga clic en Red y, a continuación, en “Asistente”.
- 3 Haga clic en Diagnóstico para abrir Diagnóstico de Red.
- 4 Siga las instrucciones que aparecen en pantalla.

Si Diagnóstico de Red no solventa el problema, es posible que éste esté relacionado con el proveedor de acceso a Internet con el que intenta conectarse, con algún dispositivo externo que use para conectarse con su proveedor, o con el servidor al que intenta acceder. También puede realizar los siguientes pasos.

Conexiones a Internet mediante módem por cable, módem DSL o red de área local (LAN)

Si no puede conectarse a Internet mediante su módem por cable o DSL ni a través de la red local, realice los pasos que se indican a continuación.

Importante: Las instrucciones referidas a los módems no afectan a los usuarios de redes de área local, ya que puede que dichos usuarios dispongan de hubs, conmutadores, routers o concentradores de conexión, lo que no sucede en el caso de los usuarios de módems por cable y módems DSL. Los usuarios de redes de área local deben ponerse en contacto con su administrador de red en lugar de con un proveedor de acceso a Internet.

Compruebe los cables y las fuentes de alimentación

Asegúrese de que todos los cables están conectados firmemente, incluyendo el cable de alimentación del módem, el cable del módem al ordenador y el cable del módem a la roseta telefónica. Compruebe los cables y las fuentes de alimentación de cada hub y router Ethernet.

Apague y encienda el módem y reinicie el hardware del módem

Vuelva a iniciar el ciclo de alimentación del módem DSL o por cable apagándolo durante unos minutos y encendiéndolo de nuevo. Algunos proveedores de acceso a Internet recomiendan desconectar el cable de alimentación del módem. Si su módem dispone de un botón de reinicio, puede pulsarlo antes o después de haber apagado y vuelto a encender el módem.

Conexiones PPPoE

Si no consigue conectarse a su proveedor de acceso a Internet utilizando el protocolo PPPoE, compruebe primero los cables y las fuentes de alimentación; a continuación, apague el módem y enciéndalo de nuevo para reiniciar el hardware del módem. Finalmente, compruebe los ajustes del panel Red de Preferencias del Sistema.

Cómo comprobar los ajustes de Preferencias del Sistema:

- 1 Seleccione Apple (🍏) > “Preferencias del Sistema” en la barra de menús.
- 2 Haga clic en Red.
- 3 Elija “Configuraciones del puerto de red” en el menú local Configurar.
- 4 Arrastre la opción Ethernet Incorporada a la primera posición de la lista de configuraciones del puerto.
- 5 Seleccione Ethernet Incorporada en el menú local Configurar.
- 6 Haga clic en PPPoE.
- 7 Seleccione “Conectar usando PPPoE”.
- 8 Compruebe el campo “Nombre de cuenta” para asegurarse de que ha introducido correctamente la información de su proveedor de acceso a Internet.
- 9 Si tenía seleccionada la opción Guardar Contraseña, vuelva a escribirla para asegurarse de que es correcta.
- 10 Haga clic en TCP/IP. Asegúrese de que ha introducido correctamente la información de su proveedor de acceso a Internet en este panel.
- 11 Haga clic en Aplicar.

Conexiones de red

Si dispone de dos o más ordenadores que intentan compartir la misma conexión a Internet, asegúrese de que ha configurado la red correctamente. Es necesario que sepa si su proveedor de acceso a Internet otorga una única dirección IP o si proporciona varias (una distinta para cada ordenador).

Si sólo se utiliza una única dirección IP, debe disponer de un router capaz de compartir la conexión mediante un sistema de “traducción de direcciones de red” (NAT) o “enmascaramiento IP”. Para obtener información sobre la configuración, consulte la documentación que acompaña al router o póngase en contacto con la persona que ha configurado la red. Se puede utilizar la estación base AirPort Extreme para compartir una dirección IP entre varios ordenadores. Para obtener información sobre cómo utilizar la estación base AirPort Extreme, consulte la ayuda en pantalla o visite la página web de Apple dedicada a AirPort en www.apple.com/es/airportextreme.

Si no puede resolver el problema siguiendo estos pasos, póngase en contacto con su proveedor de acceso a Internet.

Las diez preguntas más frecuentes

Si tiene cualquier duda, a continuación encontrará las diez preguntas más frecuentes planteadas por los nuevos usuarios del MacBook.

Mi conexión a Internet parece no funcionar. ¿Cómo puedo configurarla?

Existen diferentes tipos de conexión a Internet; puede conectarse mediante su módem, mediante una conexión DSL, una conexión AirPort inalámbrica, o mediante una red Ethernet. Para ello, debe introducir en el Mac OS X información específica sobre el tipo de conexión, el proveedor de acceso a Internet y la red que utiliza. En primer lugar, necesitará información sobre su tipo de conexión. Para obtener información e instrucciones sobre cómo configurar el tipo de conexión, consulte el apéndice C, "Conexión a Internet" en la página 125. En el ordenador existe una aplicación llamada Asistente de Configuración que le ayudará a configurar una conexión a Internet. Abra Preferencias del Sistema y haga clic en Red. A continuación, haga clic en el botón Asistente para abrir el Asistente Configuración de Red.

¿Cómo puedo configurar la impresora? ¿Es compatible con mi MacBook?

Primero conecte la impresora e instale el software de acuerdo con las instrucciones que la acompañan. A continuación, abra Preferencias del Sistema y haga clic en el icono “Impresión y Fax”. Utilice el panel “Impresión y Fax” para configurar el acceso a la impresora desde el MacBook. En la Ayuda Mac encontrará abundante información sobre cómo configurar una impresora (seleccione Ayuda > Ayuda Mac en la barra de menús y busque “impresora”). Consulte también el apartado “Conexión de una impresora” en la página 54.

Si la impresora no funciona como es debido, consulte el sitio web del fabricante para encontrar actualizaciones de los drivers de impresión. A menudo, se pueden descargar las últimas versiones de software para impresoras.

Si después de enviar un trabajo a la impresora éste no se imprime, compruebe si dicho trabajo está detenido o en espera; para ello, haga clic en el icono de la impresora que aparece en el Dock (si no aparece un icono de impresora en el Dock, abra la Utilidad Configuración Impresoras, situada en la carpeta Aplicaciones/Utilidades, y haga doble clic en el nombre de la impresora). Si en la ventana de la impresora aparece el mensaje “Tareas detenidas”, haga clic en el botón Iniciar Tareas. Si aparece el mensaje “Detener” junto al nombre del trabajo, reanude la impresión seleccionando el nombre del trabajo y, a continuación, haciendo clic en Reanudar. Si un trabajo no se ha imprimido debido a un error técnico, elimine el trabajo defectuoso haciendo clic en Borrar. Intente imprimir el trabajo de nuevo.

¿Cómo funciona la interfaz del Mac OS X?

Los usuarios que empiezan a utilizar el Mac OS X suelen plantearse preguntas acerca de cómo realizar ciertas tareas. La mejor fuente de información acerca del Mac OS X es la Ayuda Mac. En ella encontrará descripciones introductorias para usuarios nuevos, usuarios que han pasado de Windows a Mac y usuarios procedentes del Mac OS 9. Abra la Ayuda Mac, seleccionando Ayuda > Ayuda Mac en la barra de menús del Finder, situada en la parte superior de la pantalla del ordenador. Explore la información dirigida a los nuevos usuarios de Mac OS X que se facilita en ella. Algunas de las tareas básicas implican trabajar con el Finder, de modo que también es aconsejable realizar una búsqueda por “Finder”.

¿Cómo puedo optimizar la duración de la batería del MacBook?

Recuerde que debe calibrar la batería la primera vez que la utilice (consulte “Calibración de la batería” en la página 26). Para conservar la energía de la batería utilice el panel Economizador, y especifique el tiempo que debe pasar para que el ordenador o la pantalla se pongan en modo reposo. Abra Preferencias del Sistema y haga clic en el icono Economizador. Seleccione los ajustes más adecuados para sus necesidades. Los dispositivos periféricos que se alimentan del ordenador (como, por ejemplo, unidades de disco rígido) también pueden reducir la duración de la batería. Para conservar la energía de la batería desconecte dichos dispositivos. También puede adquirir una batería y utilizarla como recambio cuando se agote la energía de la primera. Para obtener más información acerca de cómo ahorrar batería, consulte el apartado “Consejos para la conservación de la batería” en la página 87.

He introducido un disco en la unidad de discos ópticos y no ha ocurrido nada.

¿Cómo puedo saber si el disco es compatible con mi unidad?

Pulse la tecla de expulsión de discos (⏏) para expulsar el disco. Las unidades de discos ópticos sin bandeja Apple sólo soportan discos circulares de 12 cm de diámetro. Los discos de forma no circular y los discos no estándar no funcionan en la unidad óptica. Para obtener más información acerca de discos no estándar, vaya al sitio web de servicio y soporte de Apple en www.apple.com/es/support y busque “discos no estándar”.

Advertencia: Si introduce un disco no estándar en la unidad óptica, ésta puede resultar dañada.

¿Cómo puedo conectar una pantalla externa, un televisor o un proyector al MacBook?

- 1 Encienda la pantalla externa o el proyector.
 - 2 Asegúrese de que el cable de la pantalla está conectado a la pantalla externa o proyector.
 - 3 Conecte el cable de la pantalla al MacBook mediante el adaptador adecuado:
 - a Para conectar un dispositivo externo con conexión DVI, utilice el adaptador de mini-DVI a DVI de Apple (disponible por separado).
 - b Para conectar un dispositivo externo con conexión VGA, utilice el adaptador de mini-DVI a VGA de Apple (disponible por separado).
 - c Para conectar un dispositivo externo con conexión S-vídeo, utilice el adaptador de mini-DVI a vídeo de Apple (disponible por separado).
- El MacBook detectará la pantalla externa, el televisor o el proyector automáticamente.

- 4 Ajuste la resolución de la pantalla externa utilizando el panel Pantallas de Preferencias del Sistema o el menú de estado Pantallas de la barra de menús.

Para obtener más información acerca de la conexión de pantallas y otros dispositivos, consulte el apartado “Uso del soporte para vídeo externo” en la página 74.

He olvidado mi contraseña. ¿Cómo puedo restaurarla?

Para cambiar la contraseña, arranque el ordenador desde el disco de instalación de software incluido con el ordenador. Una vez abierto del programa de instalación, seleccione Instalador > Cambiar Contraseña en la barra de menús. A continuación, siga las instrucciones que aparecen en pantalla.

Se enciende un ventilador y parece que el MacBook se calienta. ¿Esto es normal?

El MacBook está diseñado para mantenerse dentro de unos límites térmicos seguros mientras trabaja. El ventilador se enciende y se mantiene encendido para mantener al MacBook trabajando a una temperatura normal. Puede que la base del MacBook se recaliente, pues está diseñado para que el calor se disipe a través de la carcasa. Esto es normal. Para obtener más información, consulte “Uso del MacBook” en la página 118.

La aplicación que utilizo o el Mac OS X no parecen funcionar correctamente.

¿Debo reinstalar el Mac OS X?

Para determinar las causas de un problema hay que responder antes a una serie de cuestiones, como por ejemplo, si el problema ocurre siempre con una aplicación específica, si está relacionado con el sistema operativo, o si se debe a un hardware defectuoso. Antes de cualquier reinstalación, consulte el capítulo “Solución de problemas” en la página 101, donde puede encontrar ayuda para solucionar el problema. Apple ofrece también una gran cantidad de explicaciones técnicas y consejos para la solución de problemas en el sitio web de servicio y soporte de Apple en www.apple.com/es/support. Si determina que es necesario reinstalar el sistema, consulte la sección “Reinstalación del software que venía con el ordenador” en la página 108 para obtener instrucciones al respecto.

He instalado una aplicación en el MacBook, pero no parece funcionar.

¿Dónde puedo encontrar ayuda?

Consulte la documentación que acompaña a la aplicación para saber cómo obtener soporte. A menudo, los fabricantes conocen los problemas generales que pueden ocurrir con sus aplicaciones e incluyen soluciones y actualizaciones para su uso inmediato. Si el programa no es un producto Apple, deberá ponerse en contacto directamente con el fabricante para obtener el mejor soporte.

Communications Regulation Information

FCC Compliance Statement

This device complies with part 15 of the FCC rules.

Operation is subject to the following two conditions:

(1) This device may not cause harmful interference, and
(2) this device must accept any interference received, including interference that may cause undesired operation. See instructions if interference to radio or television reception is suspected.

L'utilisation de ce dispositif est autorisée seulement aux conditions suivantes : (1) il ne doit pas produire de brouillage et (2) l'utilisateur du dispositif doit être prêt à accepter tout brouillage radioélectrique reçu, même si ce brouillage est susceptible de compromettre le fonctionnement du dispositif.

Radio and Television Interference

This computer equipment generates, uses, and can radiate radio-frequency energy. If it is not installed and used properly—that is, in strict accordance with Apple's instructions—it may cause interference with radio and television reception.

This equipment has been tested and found to comply with the limits for a Class B digital device in accordance with the specifications in Part 15 of FCC rules. These specifications are designed to provide reasonable protection against such interference in a residential installation. However, there is no guarantee that interference will not occur in a particular installation.

You can determine whether your computer system is causing interference by turning it off. If the interference stops, it was probably caused by the computer or one of the peripheral devices.

If your computer system does cause interference to radio or television reception, try to correct the interference by using one or more of the following measures:

- Turn the television or radio antenna until the interference stops.
- Move the computer to one side or the other of the television or radio.
- Move the computer farther away from the television or radio.
- Plug the computer into an outlet that is on a different circuit from the television or radio. (That is, make certain the computer and the television or radio are on circuits controlled by different circuit breakers or fuses.)

If necessary, consult an Apple-authorized service provider or Apple. See the service and support information that came with your Apple product. Or, consult an experienced radio/television technician for additional suggestions.

Important: Changes or modifications to this product not authorized by Apple Computer, Inc., could void the EMC compliance and negate your authority to operate the product.

This product has demonstrated EMC compliance under conditions that included the use of compliant peripheral devices and shielded cables between system components. It is important that you use compliant peripheral devices and shielded cables between system components to reduce the possibility of causing interference to radios, television sets, and other electronic devices.

Responsible party (contact for FCC matters only):

Apple Computer, Inc. Product Compliance,
1 Infinite Loop M/S 26-A, Cupertino, CA 95014-2084,
408-974-2000.

Wireless Radio Use

This device is restricted to indoor use due to its operation in the 5.15 to 5.25 GHz frequency range to reduce the potential for harmful interference to co-channel Mobile Satellite systems.

Cet appareil doit être utilisé à l'intérieur.

Exposure to Radio Frequency Energy

The radiated output power of the AirPort Extreme technology is below the FCC radio frequency exposure limits. Nevertheless, it is advised to use the wireless equipment in such a manner that the potential for human contact during normal operation is minimized.

FCC Bluetooth Wireless Compliance

The antenna used with this transmitter must not be collocated or operated in conjunction with any other antenna or transmitter subject to the conditions of the FCC Grant.

Bluetooth Industry Canada Statement

This Class B device meets all requirements of the Canadian interference-causing equipment regulations.

Cet appareil numérique de la Class B respecte toutes les exigences du Règlement sur le matériel brouilleur du Canada.

Industry Canada Statement

Complies with the Canadian ICES-003 Class B specifications. Cet appareil numérique de la classe B est conforme à la norme NMB-003 du Canada. This device complies with RSS 210 of Industry Canada.

Bluetooth Europe–EU Declaration of Conformity

This wireless device complies with the specifications EN 300 328, EN 301-489, and EN 60950 following the provisions of the R&TTE Directive.

Europe - EU Declaration of Conformity

The equipment complies with the RF Exposure Requirement 1999/519/EC, Council Recommendation of 12 July 1999 on the limitation of exposure of the general public to electromagnetic fields (0 Hz to 300 GHz). This equipment meets the following conformance standards: EN300 328, EN301 893, EN301 489-17, EN60950

Por medio de la presente, Apple Computer, Inc. declara que el 802.11a/b/g Mini-PCIe card cumple con los requisitos esenciales y cualesquiera otras disposiciones aplicables o exigibles en la Directiva 1999/5/EC.

Complies with European Directives

72/23/EEC, 89/336/EEC, 1999/5/EC

See <http://www.apple.com/euro/compliance>

Korea Statements

“당해 무선설비는 운용 중 전파혼신 가능성이 있음”

B 급 기기 (가정용 정보통신기기)

이 기기는 가정용으로 전자파적합등록을 한 기기로서 주거지역에서는 물론 모든지역에서 사용할 수 있습니다.

Singapore Wireless Certification

Complies with
IDA Standards
DB00063

Taiwan Wireless Statements

於 2.4GHz 區域內操作之 無線設備的警告聲明

經型式認證合格之低功率射頻電機，非經許可，公司、商號或使用者均不得擅自變更頻率、加大功率或變更原設計之特性及功能。低功率射頻電機之使用不得影響飛航安全及干擾合法通信；經發現有干擾現象時，應立即停用，並改善至無干擾時方得繼續使用。前項合法通信指依電信法規定作業之無線電通信。低功率射頻電機須忍受合法通信或工業、科學及醫療用電波輻射性電機設備之干擾。

於 5.25GHz 至 5.35GHz 區域內操作之 無線設備的警告聲明

工作頻率 5.250 ~ 5.350GHz 該頻段限於室內使用。

Taiwan Class B Statement

Class B 設備的警告聲明
NIL

VCCI Class B Statement

情報処理装置等電波障害自主規制について

この装置は、情報処理装置等電波障害自主規制協議会 (VCCI) の基準に基づくクラス B 情報技術装置です。この装置は家庭環境で使用されることを目的としていますが、この装置がラジオやテレビジョン受信機に近接して使用されると、受信障害を引き起こすことがあります。

取扱説明書に従って正しい取扱をしてください。

Información sobre el módem USB externo

Si conecta el MacBook a la línea telefónica mediante un módem USB externo, consulte la información de la compañía de telecomunicaciones contenida en la documentación suministrada con el módem.

ENERGY STAR® Compliance

As an ENERGY STAR® partner, Apple has determined that standard configurations of this product meet the ENERGY STAR® guidelines for energy efficiency. The ENERGY STAR® program is a partnership with office product equipment manufacturers to promote energy-efficiency. Reducing energy consumption of office products saves money and reduces pollution by eliminating wasted energy.

Información sobre residuos y reciclaje

La lámpara de retroiluminación de este producto contiene mercurio. Respete la legislación local o estatal aplicable referente al desecho de residuos tóxicos.

Para más información sobre el programa de reciclaje de Apple, visite www.apple.com/environment/summary.html.

Desecho de baterías

Deshágase de las baterías usadas siguiendo las directrices medioambientales locales.

Deutschland: Das Gerät enthält Batterien. Diese gehören nicht in den Hausmüll. Sie können verbrauchte Batterien beim Handel oder bei den Kommunen unentgeltlich abgeben. Um Kurzschlüsse zu vermeiden, kleben Sie die Pole der Batterien vorsorglich mit einem Klebestreifen ab.

Nederlands: Gebruikte batterijen kunnen worden ingeleverd bij de chemokar of in een speciale batterijcontainer voor klein chemisch afval (kca) worden gedeponeerd.



Taiwan:



廢電池請回收

Unión Europea. Información sobre el desecho de residuos:



Este símbolo indica que, de acuerdo con la legislación local, la eliminación de este producto debe realizarse de forma separada de la de los residuos domésticos.

Cuando este producto ya no pueda utilizarse, llévalo a uno de los puntos de recogida especificados por las autoridades locales. Algunos de estos puntos de recogida prestan el servicio gratuitamente. La recogida selectiva y el reciclaje de su producto en el momento de descharlo contribuirán a la conservación de los recursos naturales y garantizarán un procesamiento de los residuos respetuoso con la salud de las personas y con el medio ambiente.