



# ПЕРВЕНСТВО

ДАЛЬНЕВОСТОЧНОГО ФЕДЕРАЛЬНОГО ОКРУГА  
ПО ВОЛЬНОЙ БОРЬБЕ СРЕДИ ЮНИОРОВ 2000-2002 г.р.



БОРЬБА БУРЯТИИ  
VK.COM/WRESTBUR

г. Улан-Удэ  
19-22 февраля 2020 г.





## Liste des arbitres / Referee list



Первенство Дальневосточного федерального округа по спортивной борьбе (дисциплина-вольная борьба) среди юниоров 2000-2002 гг.р. (до 21 года)

19-22.02.2020 г.

г. Улан-Удэ

№	Licence	Pays Country	Noname - First name	Responsibility - Должность
1	ССВК	г. Улан-Удэ	Павлов Евгений Артурович	гл. судья
2	ССВК	г. Абакан	Карамчакова Татьяна Алексеевна	гл. секретарь
3	ССВК	г. Благовещенск	Ковалев Анатолий Алексеевич	ответственный ФСБР
4	СС1К	г. Улан-Удэ	Ойдопова Марина Бальжинимаевна	зам. главного секретаря
5	ССВК	г. Улан-Удэ	Балдаев Дмитрий Кириллович	руководитель ковра
6	ССВК	г. Улан-Удэ	Сахияев Сергей Дабажапович	руководитель ковра
7	СС1К	г. Улан-Удэ	Жанчиков Максар Николаевич	руководитель ковра
8	СС1К	г. Улан-Удэ	Гармаев Александр Будаевич	руководитель ковра
9	СС1К	г. Улан-Удэ	Раднаев Виктор Батоцыренович	руководитель ковра
10	СС1К	г. Улан-Удэ	Пурбуев Батор Жаргалович	руководитель ковра
11	СС1К	г. Улан-Удэ	Батуев Антон Цыденович	судья
12	СС1К	г. Биробиджан	Нежинский Евгений Викторович	судья
13	СС1К	г. Улан-Удэ	Есаулов Сергей Петрович	судья
14	СС1К	г. Улан-Удэ	Гырылов Артем Васильевич	судья
15	СС1К	г. Улан-Удэ	Бардаханов Владислав Валерьевич	судья
16	СС1К	г. Улан-Удэ	Дондоков Чингис Доржиевич	судья
17	СС1К	г. Улан-Удэ	Бадмаев Бэлигто Баторович	судья
18	СС1К	г. Улан-Удэ	Манзаев Дугар Баирович	судья
19	СС1К	г. Якутск	Скрябин Степан Михайлович	судья
20	ССЗК	г. Улан-Удэ	Саманд Сосор Барам	судья

Nombre d'arbitres - Number of referee

20

Главный судья, ССВК Е.А. Павлов

Главный секретарь, ССВК Т.А. Карамчакова



Nombre d'engages par nation / Number of entries by country

Первенство Дальневосточного федерального округа по спортивной борьбе (дисциплина-вольная борьба)  
среди юниоров 2000-2002 гг.р. (до 21 года)

19-22.02.2020 г.

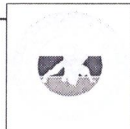
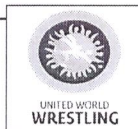

г. Улан-Удэ

Pays - Country		57	61	65	70	74	79	86	92	97	125	TOTAL
1	Республика Бурятия	15	12	12	9	4	2	5	2	6	4	71
2	Республика Саха (Якутия)	11	4	7	6	1	1	1	1	1	3	36
3	Забайкальский край		2	1	1		2	2		1		9
4	Хабаровский край	2	1	1	1	1	1	1	1			9
5	Амурская область	1	2	1	1	1	1	1	1	1		10
6	Еврейская АО			1	1	1			1		1	5
TOTAL		29	21	23	19	8	7	10	6	9	8	140

	KMC	26	17	21	14	7	7	10	6	7	8	123
	1	3	4	2	5	1				2		17

Nombre de nations (domaines) / Number of countries (regions) 6

Главный судья, ССВК Е.А. Павлов

Главный секретарь, ССВК Т.А. Карамчакова







# ПРИЗЁРЫ



Первенство Дальневосточного федерального округа по спортивной борьбе (дисциплина-вольная борьба) среди юниоров 2000-2002 гг.р. (до 21 года)

19-22.02.2020 г.

г. Улан-Удэ

Вес	Место	№	Ф. И. О.	ОРГАНИЗАЦИЯ	Г.Р.	РАЗРЯД	Ф.И.О. тренера
<b>57кг</b>							
57кг	1м	28	ИВАНОВ Уйгулан	Республика Саха (Якутия)	2000	КМС	Филиппов ЯЯ
	2м	03	БЕЛОЛЮБСКИЙ Айаал	Республика Саха (Якутия)	2000	КМС	Капитонов ПМ
	3м	06	ВЕНЗЕЛЬ Егор	Республика Саха (Якутия)	2000	КМС	Иванов ПС Никифоров ИИ
	3м	14	ЦЫРЕНЖАПОВ Дамдин	Республика Бурятия	2002	КМС	Базаров ВЦ
	5м	04	ОДИНАЕВ Зафарбек	Республика Саха (Якутия)	2001	КМС	Пестерев ТА Посельский ИС
5м	27	ГРИГОРЬЕВ Харьсхал	Республика Саха (Якутия)	2001	КМС	Данилов НР	
<b>61кг</b>							
61кг	1м	21	МУНКУЕВ Алдар	Республика Бурятия	2000	КМС	Меняжников ЗВ Цыренов БЧ
	2м	01	ДАШПЕВ Аюанда	Республика Бурятия	2000	КМС	Цырендоржиев ТВ Кожевников ГН
	3м	03	ИГНАТЬЕВ Дархан	Республика Саха (Якутия)	2001	КМС	Макаров АГ Захаров СА
	3м	17	ЖАМСАРАНОВ Чимит	Республика Бурятия	2000	КМС	Дашинмаев ББ Аюшеев БГ
	5м	08	ЯКОВЛЕВ Василий	Республика Саха (Якутия)	2000	КМС	Филиппов ЯЯ
5м	12	МАКАРОВ Гаврил	Республика Саха (Якутия)	2000	КМС	Макаров АГ Захаров СА	
<b>65кг</b>							
65кг	1м	17	УПХОЕВ Игорь	Республика Бурятия	2002	КМС	Хангалов КА Баймеев ВВ
	2м	07	ЖИГЪЫМАЕВ Саян	Республика Бурятия-Забайкальский край	2001	КМС	Цыренов БЧ Балдаев БИ
	3м	04	ГЛУШАК Алишер	Еврейская АО	2000	КМС	Нежинский ЕВ
	3м	15	ПАРНИКОВ Петр	Республика Саха (Якутия)	2000	КМС	Константинов АК
	5м	08	ЗАБАНОВ Жугдыр	Республика Бурятия	2002	КМС	Иванов ВИ Дашинмаев ББ Аюшеев БГ
5м	21	АБЗАНОВ Александр	Республика Бурятия	2000	КМС	Жамсуев ДА	
<b>70кг</b>							
70кг	1м	04	БАДМАЕВ Аюанда	Республика Бурятия-Забайкальский край	2000	КМС	Базаров ББ
	2м	18	ГАРМАЕВ Сандан	Республика Бурятия	2002	КМС	Сахияев СД
	3м	08	АВВАКУМОВ Албан	Республика Саха (Якутия)	2000	КМС	Макаров АГ Захаров СА
	3м	10	ВЛАДИМИРОВ Вальтер	Республика Саха (Якутия)	2001	КМС	Игнатьев ГС
	5м	03	БАЗАРОВ Арсен	Республика Бурятия	2002	КМС	Базаров ББ
5м	14	БАНЗАРАКЦАЕВ Буянто	Республика Бурятия	2000	КМС	Меняжников ЗВ Цыренов БЧ	
<b>74кг</b>							
74кг	1м	08	ЖАРГАЛОВ Никита	Республика Бурятия	2000	КМС	Сахияев СД Табутаров БЦ
	2м	02	ОГДОНОВ Василий	Республика Бурятия	2000	КМС	Цырендоржиев ТВ Кожевников ГН
	3м	03	ДНЕПРОВСКИЙ Павел	Амурская область	2000	КМС	Удол ВВ
	3м	05	БУРНАШЕВ Егор	Республика Саха (Якутия)	2001	КМС	Захаров СА
	5м	01	КЯЗИМОВ Фарид	Еврейская АО	2001	КМС	Нежинский ЕВ
5м	07	ТОРОЯН Сосо	Хабаровский край	2000	КМС	Лабязинов АА Шаманиди АИ	
<b>79кг</b>							
79кг	1м	03	БОДПЕВ Тумэн	Республика Бурятия	2002	КМС	Цыбиков ВБ-Ц Нимаев НЭ
	2м	05	ШАДАПОВ Буянто	Республика Бурятия	2001	КМС	Цыбиков ВБ-Ц Нимаев НЭ
	3м	01	СОФРОНОВ Никита	Республика Саха (Якутия)	2000	КМС	Старостин ЕИ Макаров АГ
	4м	07	РАХЛЕЦОВ Юрий	Забайкальский край	2002	КМС	Баясхаланов БТ Цымпилов ЖЖ
	5м	02	ФЕОКТИСТОВ Роман	Амурская область	2000	КМС	Дема ИИ
<b>86кг</b>							
86кг	1м	05	ЛУБЯНЕЦКИЙ Максим	Амурская область	2000	КМС	Покровских ВМ
	2м	03	ДАШИНМАЕВ Солбон	Забайкальский край	2001	КМС	Жаргалов ДЖ
	3м	02	НИКОЛАЕВ Сергей	Республика Саха (Якутия)	2001	КМС	Захаров КИ
	3м	06	СУДАКОВ Максим	Республика Бурятия	2002	КМС	Мункожаргалов МБ
	5м	04	ТРИЗНА Артур	Хабаровский край	2001	КМС	Абиев АА
5м	09	СУЛЬТИМОВ Зоригто	Забайкальский край	2000	КМС	Базаров ББ Дугаров БД	
<b>92кг</b>							
92кг	1м	06	РЕКУНОВ Егор	Республика Бурятия	2002	КМС	Цындимеев ГД Бакшеев ДД
	2м	02	ЕРЕМЕНКО Дмитрий	Амурская область	2001	КМС	Мухамединов РУ
	3м	05	МАЛЫХ Дмитрий	Хабаровский край	2000	КМС	Лабязинов А.А. Шаманиди А.И.
	4м	03	ОДПНЕЦ Илья	Еврейская АО	2002	КМС	Нежинский ЕВ
	5м	01	ЦЫРЕНЖАПОВ Бато	Республика Бурятия	2001	КМС	Мункожаргалов МБ
<b>97кг</b>							
97кг	1м	08	БАКШЕЕВ Амгалан	Республика Бурятия	2000	КМС	Цындимеев ГД Бакшеев ДД
	2м	03	БОДПЕВ Дашанма	Республика Бурятия	2000	КМС	Цыбиков ВБ-Ц
	3м	02	УХИЛОНОВ Евгений	Республика Бурятия	2002	КМС	Радаев ВЦ
	3м	07	ЕГОРОВ Дмитрий	Республика Бурятия	2002	КМС	Базаров БВ Манзаев ДБ Базаров В.Ц.
	5м	04	БОБРЫШЕВ Кирилл	Республика Бурятия	2002	1	Цыбиков ВБ-Ц
5м	05	НИКОЛАЕВ Харьсхан	Республика Саха (Якутия)	2000	КМС	Захаров СА Некрасов АС	
<b>125кг</b>							
125кг	1м	01	ХАБАРОВ Никита	Республика Саха (Якутия)	2000	КМС	Иванов ПС Некрасов АС
	2м	06	МАКСИМОВ Эдуард	Республика Саха (Якутия)	2001	КМС	Уваров ВП
	3м	04	ИВАНОВ Данил	Республика Саха (Якутия)	2002	КМС	Уваров ВП
	3м	08	САНЖИВ Аюанда	Республика Бурятия	2002	КМС	Аюшеев БГ Дашинмаев ББ
	5м	02	ЖАРГАЛАНОВ Дмитрий	Республика Бурятия	2000	КМС	Базаров ББ
5м	05	ТКАЧЕВ Степан	Республика Бурятия	2000	КМС	Баймеев ВВ	

Главный судья, ССВК Е.А. Павлов

г. Улан-Удэ

Главный секретарь, ССВК Т.А. Карамчакова

г. Абакан







Feuille de competition / Competition Sheet

Первенство Дальневосточного федерального округа по спортивной борьбе (дисциплина-вольная борьба) среди юниоров 2000-2002 г.р. (до 21 года)



19-22.02.2020 г.

г. Улан-Удэ

"Физкультурно-спортивный комплекс"

WEIGHT CLASS **57** KG

Qualification

PP Pt	№	Wrestler	COUNTRY	Year of Birth	Ranking
0	01	БАТУЕВ Алексей	Республика Бурятия	2002	1
0	02	ИЛЬИНОВ Манчаары	Республика Саха (Якутия)	2000	КМС
0	03	БЕЛОЛЮБСКИЙ Айаал	Республика Саха (Якутия)	2000	КМС
4	04	ОДИНАЕВ Зафарбек	Республика Саха (Якутия)	2001	КМС
10	05	РИНЧИНОВ Амгалан	Республика Бурятия	2002	КМС
0	06	ВЕНЗЕЛЬ Егор	Республика Саха (Якутия)	2000	КМС
5	07	ЦЫРЕНДОРЖИЕВ Жаргал	Республика Бурятия	2001	1
0	08	АШЕИН Любомир	Республика Саха (Якутия)	2000	КМС
14	09	ГОГОЛЕВ Рудольф	Республика Саха (Якутия)	2000	КМС
3	10	ЧАГДУРОВ Чингис	Республика Бурятия	2001	КМС
0	11	НИКИФОРОВ Айсен	Республика Саха (Якутия)	2000	КМС
4	12	БАЯНДУЕВ Жаргал	Республика Бурятия	2002	КМС
10	13	БАБУЕВ Доржи	Республика Бурятия	2002	КМС
5	14	ЦЫРЕНЖАПОВ Дамдин	Республика Бурятия	2002	КМС
10	15	ИЛЛАРИОНОВ Дмитрий	Республика Саха (Якутия)	2000	КМС
0	16	УСКЕЕВ Тамир	Республика Бурятия	2001	КМС
14	17	БОРОГШОНОВ Эрдэм	Республика Бурятия	2002	КМС
11	18	ШОЙЖИНИМАЕВ Алдар	Республика Бурятия	2002	1
3	19	СОСНОВСКИЙ Евгений	Хабаровский край	2002	КМС
5	20	НИМАЕВ Гуржап	Республика Бурятия	2002	КМС
10	21	ДОРОФЕЕВ Анатолий	Амурская область	2001	КМС
0	22	ДЫМБРЫЛОВ Солбон	Республика Бурятия	2001	КМС
4	23	ДОРЖИЕВ Зоригто	Республика Бурятия	2001	КМС
13	24	БОРИБАЕВ Муротхон	Республика Бурятия	2002	КМС
0	25	АМАНКУЛОВ Асрор	Хабаровский край	2001	КМС
10	26	СЕДАЛИЩЕВ Дьулус	Республика Саха (Якутия)	2001	КМС
0	27	ГРИГОРЬЕВ Харысхал	Республика Саха (Якутия)	2001	КМС
4	28	ИВАНОВ Уйгулаан	Республика Саха (Якутия)	2000	КМС
10	29	ПУЧКОВ Сергей	Республика Бурятия	2002	КМС

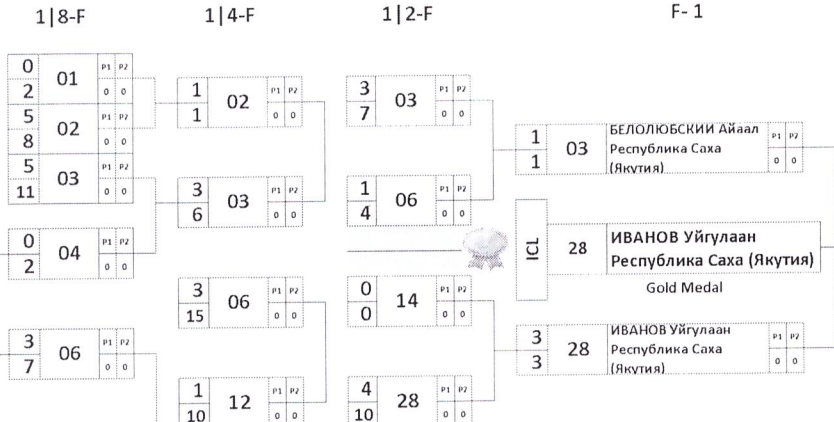

CL	№	Wrestler	COUNTRY
1	28	ИВАНОВ Уйгулаан	Республика Саха (Якутия)
2	3	БЕЛОЛЮБСКИЙ Айаал	Республика Саха (Якутия)
3	6	ВЕНЗЕЛЬ Егор	Республика Саха (Якутия)
4	14	ЦЫРЕНЖАПОВ Дамдин	Республика Бурятия
5	4	ОДИНАЕВ Зафарбек	Республика Саха (Якутия)
5	27	ГРИГОРЬЕВ Харысхал	Республика Саха (Якутия)

Consolation Matches

Losers of those who wrestled against the first finalist

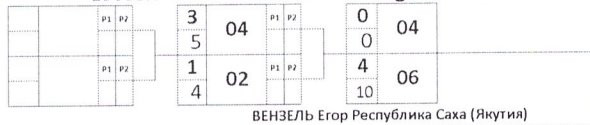

Bronze Medal

Losers of those who wrestled against the second finalist

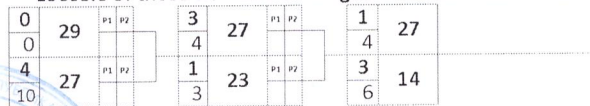

Bronze Medal

Главный судья, ССВК Е.А. Павлов



Главный секретарь, ССВК Т.А. Карамчакова





19-22.02.2020 г.

г. Улан-Удэ

"Физкультурно-спортивный комплекс"

WEIGHT CLASS **61** KG

Qualification

№	№	Wrestler	COUNTRY	Year of Birth	Category
01	01	ДАШИЕВ Ананда	Республика Бурятия	2000	КМС
02	02	БУДАЖАПОВ Дмитрий	Республика Бурятия	2002	КМС
03	03	ИГНАТЬЕВ Дархан	Республика Саха (Якутия)	2001	КМС
04	04	ЗАРНИЦЫН Игорь	Амурская область	2001	КМС
05	05	РЫЧКОВ Роман	Республика Бурятия	2001	1
06	06	ПУНСЫКОВ Мэргэн	Республика Бурятия	2002	КМС
07	07	РЫГЗЫНОВ Эрдэм	Республика Бурятия	2002	1
08	08	ЯКОВЛЕВ Василий	Республика Саха (Якутия)	2000	КМС
09	09	НОРБОЕВ Бэлигто	Республика Бурятия	2002	КМС
10	10	ЖИГЖИТОВ Александр	Республика Бурятия	2000	КМС
11	11	ЦЫДЕНПИЛОВ Тамир	Республика Бурятия	2002	1
12	12	МАКАРОВ Гаврил	Республика Саха (Якутия)	2000	КМС
13	13	МЕЛДАЙКИС Андрей	Амурская область	2002	КМС
14	14	ЧОЙЖИЖАПОВ Жаргал	Забайкальский край	2001	КМС
15	15	РИНЧИНОВ Владимир	Республика Бурятия	2002	КМС
16	16	СУЛЬТИМОВ Буянто	Забайкальский край	2001	1
17	17	ЖАМСАРАНОВ Чимит	Республика Бурятия	2000	КМС
18	18	ИВАНОВ Александр	Республика Саха (Якутия)	2001	КМС
19	19	ДОРЖИЕВ Евгений	Республика Бурятия	2002	КМС
20	20	МАКАРОВ Владимир	Хабаровский край	2000	КМС
21	21	МУНКУЕВ Алдар	Республика Бурятия	2000	КМС

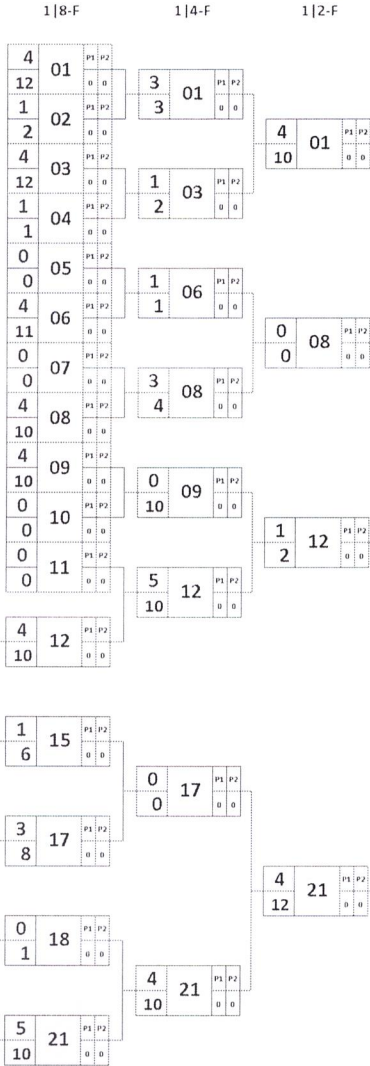

№	Wrestler	COUNTRY	Result
01	ДАШИЕВ Ананда	Республика Бурятия	1/5
21	МУНКУЕВ Алдар	Республика Бурятия	Gold Medal
21	МУНКУЕВ Алдар	Республика Бурятия	3/7
21	МУНКУЕВ Алдар	Республика Бурятия	1st Place
1	ДАШИЕВ Ананда	Республика Бурятия	2nd Place
3	ИГНАТЬЕВ Дархан	Республика Саха (Якутия)	3rd Place
17	ЖАМСАРАНОВ Чимит	Республика Бурятия	4th Place
8	ЯКОВЛЕВ Василий	Республика Саха (Якутия)	5th Place
12	МАКАРОВ Гаврил	Республика Саха (Якутия)	6th Place

Consolation Matches

Losers of those who wrestled against the first finalist

02	БУДАЖАПОВ Дмитрий	Республика Бурятия	3/5	03	ИГНАТЬЕВ Дархан	Республика Саха (Якутия)	4/1
----	-------------------	--------------------	-----	----	-----------------	--------------------------	-----

ИГНАТЬЕВ Дархан  
Республика Саха (Якутия)  
Bronze Medal

Losers of those who wrestled against the second finalist

20	МАКАРОВ Владимир	Хабаровский край	3/10	18	ИВАНОВ Александр	Республика Саха (Якутия)	8/1
----	------------------	------------------	------	----	------------------	--------------------------	-----

ЖАМСАРАНОВ Чимит  
Республика Бурятия  
Bronze Medal





Feuille de competition / Competition Sheet

Первенство Дальневосточного федерального округа по спортивной борьбе (дисциплина-вольная борьба) среди юниоров 2000-2002 гг.р. (до 21 года)



19-22.02.2020 г.

г. Улан-Удэ

"Физкультурно-спортивный комплекс"

WEIGHT CLASS **65** KG

Qualification

PP	Pt	№	Wrestler	COUNTRY	Year of Birth	Rank
0	0	1	РЫГЗЫНОВ Алдар Республика Бурятия	2000	КМС	
0	0	2	ДАНИЛОВ Алексей Республика Саха (Якутия)	2000	КМС	
0	0	3	БАЛЬЖИНИМАЕВ Еши Забайкальский край	2002	1	
0	0	4	ГЛУШАК Алишер Еврейская АО	2000	КМС	
0	0	5	МАКАРОВ Никита Республика Саха (Якутия)	2000	КМС	
0	0	6	МИТРОШИН Дмитрий Республика Бурятия	2000	КМС	
0	0	7	ЖИГЗЫМАЕВ Саян Республика Бурятия-Забайкальский край	2001	КМС	
0	0	8	ЗАБАНОВ Жугдыр Республика Бурятия	2002	КМС	
0	0	9	СААКЯН Нарек Хабаровский край	2000	КМС	
0	0	10	АНДРОСОВ Владислав Республика Саха (Якутия)	2000	КМС	
3	6	11	ИВАНОВ Ньургустан Республика Саха (Якутия)	2001	КМС	
4	11	12	САНДИПОВ Сосор Республика Бурятия	2000	КМС	
0	0	13	МАТВЕЕВ Анатолий Республика Бурятия	2001	1	
1	5	14	ГОГОЛЕВ Петр Республика Саха (Якутия)	2000	КМС	
3	7	15	ПАРНИКОВ Петр Республика Саха (Якутия)	2000	КМС	
1	1	16	ЛЕБЕДЕВ Максим Республика Саха (Якутия)	2001	КМС	
4	12	17	УПХОЕВ Игорь Республика Бурятия	2002	КМС	
0	0	18	БЕЙСИМБАЕВ Аюр Республика Бурятия	2000	КМС	
4	11	19	МАРХАЕВ Бато Республика Бурятия	2000	КМС	
1	2	20	ЛЕВАНДОВСКИЙ Вадим Амурская область	2001	КМС	
4	13	21	АБЗАНОВ Александр Республика Бурятия	2000	КМС	
5	6	22	ТАПХАРЕЕВ Игорь Республика Бурятия	2001	КМС	
0	4	23	РАДНАЕВ Ринчин Республика Бурятия	2000	КМС	

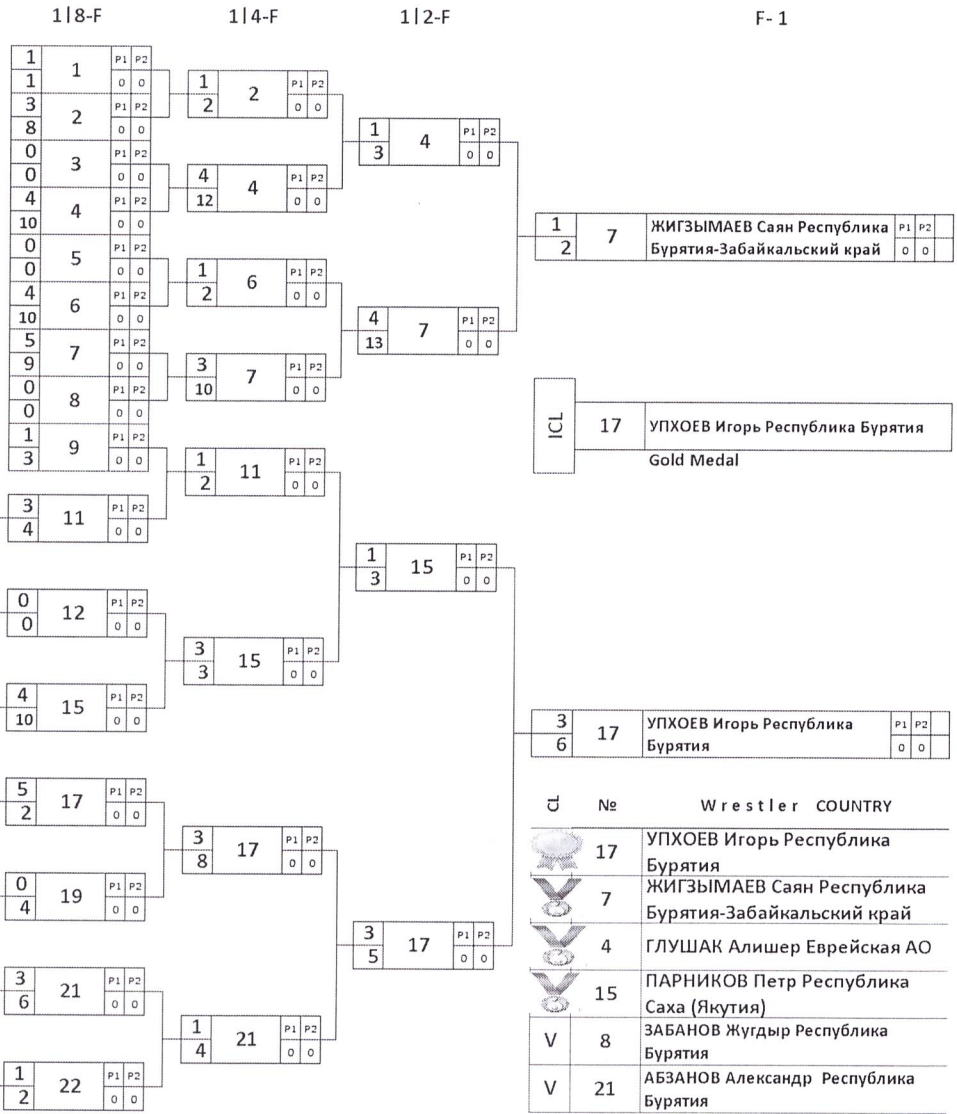

Consolation Matches

Losers of those who wrestled against the first finalist

3	5	8	ЗАБАНОВ Жугдыр Республика Бурятия	P1	P2	0	6	08	P1	P2
1	5	6	МИТРОШИН Дмитрий Республика Бурятия	P1	P2	5	14	04	P1	P2

ГЛУШАК Алишер Еврейская АО  
Bronze Medal

Losers of those who wrestled against the second finalist

5	5	16	ЛЕБЕДЕВ Максим Республика Саха (Якутия)	P1	P2	1	1	16	P1	P2
0	11	19	МАРХАЕВ Бато Республика Бурятия	P1	P2	3	5	21	P1	P2

ПАРНИКОВ Петр Республика Саха (Якутия)  
Bronze Medal







19-22.02.2020 г.

г. Улан-Удэ

"Физкультурно-спортивный комплекс"

WEIGHT CLASS **70** KG

PP.	№	Wrestler	COUNTRY	Year of Birth	Weight Class	1 8-F	1 4-F	1 2-F	F-1
0	01	ШУНГУЕВ Кирилл	Республика Бурятия	2001	1	5 01	0 01		
0	02	ДАНИЛКИН Дмитрий	Амурская область	2001	1	0 02	2 01		
0	03	БАЗАРОВ Арсен	Республика Бурятия	2002	КМС	0 03		4 04	
0	04	БАДМАЕВ Ананда	Республика Бурятия-Забайкальский край	2000	КМС	4 04	5 04	12 04	
0	05	АНДРЕЕВ Нургун	Республика Саха (Якутия)	2001	КМС	1 05	6 05		3 04
0	06	СИВЦЕВ Николай	Республика Саха (Якутия)	2000	КМС	3 06	11 06		12 04
0	07	СЕРГЕЕВ Михаил	Республика Саха (Якутия)	2001	1	0 07	0 07		
0	08	АВВАКУМОВ Албан	Республика Саха (Якутия)	2000	КМС	4 08	11 08		
0	09	БАДЕЕВ Александр	Республика Бурятия	2001	КМС	0 09	0 09		
0	10	ВЛАДИМИРОВ Вальтер	Республика Саха (Якутия)	2001	КМС	4 10	10 10		
0	11	ТАРАСОВ Кирилл	Еврейская АО	2001	КМС	1 11	3 11		
0	12	ДАМДИНОВ Чингис	Республика Бурятия	2002	КМС	4 12	14 12		
0	13	ЦЫДЕНОВ Цыден	Республика Бурятия	2001	1	0 13	0 13		
3	14	БАНЗАРАКЦАЕВ Буянто	Республика Бурятия	2000	КМС	4 14	10 14		
0	15	ИМАНОВ Имош	Хабаровский край	2000	КМС				
1	16	НАМСАРАЕВ Бадма	Забайкальский край	2002	1	1 16	2 16		
3	17	КИРИЛЛИН Василий	Республика Саха (Якутия)	2001	КМС	3 17	4 17		
3	18	ГАРМАЕВ Сандан	Республика Бурятия	2002	КМС	3 18	12 18		
1	19	ЦЫРЕНЖАПОВ Чингис	Республика Бурятия	2000	КМС	12 19			

№	Wrestler	COUNTRY	Year of Birth	Weight Class
3	04	БАДМАЕВ Ананда	Республика Бурятия-Забайкальский край	2000
1	18	ГАРМАЕВ Сандан	Республика Бурятия	2002
4	04	БАДМАЕВ Ананда	Республика Бурятия-Забайкальский край	2000
18	18	ГАРМАЕВ Сандан	Республика Бурятия	2002
8	08	АВВАКУМОВ Албан	Республика Саха (Якутия)	2000
10	10	ВЛАДИМИРОВ Вальтер	Республика Саха (Якутия)	2001
3	03	БАЗАРОВ Арсен	Республика Бурятия	2002
14	14	БАНЗАРАКЦАЕВ Буянто	Республика Бурятия	2000

Gold Medal

Consolation Matches

Losers of those who wrestled against the first finalist

5	3	БАЗАРОВ Арсен	Республика Бурятия			0 03	
4	1	ШУНГУЕВ Кирилл	Республика Бурятия			5 08	
0						9 08	

08 АВВАКУМОВ Албан  
Республика Саха (Якутия)  
Bronze Medal

Losers of those who wrestled against the second finalist

1	19	ЦЫРЕНЖАПОВ Чингис	Республика Бурятия			1 17	1 14
8	17	КИРИЛЛИН Василий	Республика Саха (Якутия)			4 14	8 10
3						3 14	3 10
8						5 14	14 10

10 ВЛАДИМИРОВ Вальтер  
Республика Саха (Якутия)  
Bronze Medal

Главный судья, ССВК Е.А. Павлов



Главный секретарь, ССВК Т.А. Карамчакова





19-22.02.2020 г.

г. Улан-Удэ

"Физкультурно-спортивный комплекс"

WEIGHT CLASS **74** KG

1|4-F

PP	№	Wrestler	COUNTRY	Year of Birth	Club
1	01	КЯЗИМОВ Фарид Еврейская АО		2001	КМС
2					
4	02	ОГДОНОВ Василий Республика Бурятия		2000	КМС
12					
3	03	ДНЕПРОВСКИЙ Павел Амурская область		2000	КМС
6					
1	04	БАТУЕВ Зоригто Республика Бурятия		2001	КМС
1					
3	05	БУРНАШЕВ Егор Республика Саха (Якутия)		2001	КМС
6					
1	06	НИМАЕВ Очир Республика Бурятия		2002	1
6					
1	07	ТОРОЯН Сосо Хабаровский край		2000	КМС
1					
3	08	ЖАРГАЛОВ Никита Республика Бурятия		2000	КМС
4					

1|2-F

F-1

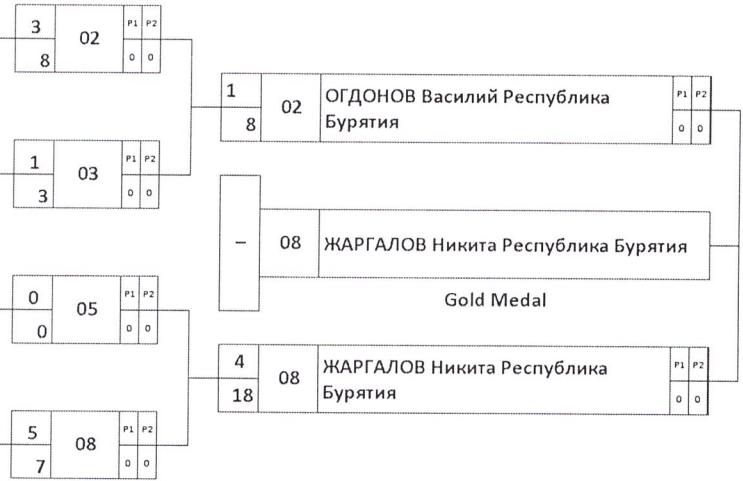

Consolation Matches

Losers of those who wrestled against the first finalist

PP	№	Wrestler	COUNTRY	P1	P2
1	01	КЯЗИМОВ Фарид Еврейская АО			
4					
3	03	ДНЕПРОВСКИЙ Павел Амурская область			
6					

03  
Bronze Medal

Losers of those who wrestled against the second finalist

PP	№	Wrestler	COUNTRY	P1	P2
0	07	ТОРОЯН Сосо Хабаровский край			
1					
5	05	БУРНАШЕВ Егор Республика Саха (Якутия)			
2					

05  
Bronze Medal

PP

Wrestler COUNTRY

8	ЖАРГАЛОВ Никита Республика Бурятия
2	ОГДОНОВ Василий Республика Бурятия
3	ДНЕПРОВСКИЙ Павел Амурская область
5	БУРНАШЕВ Егор Республика Саха (Якутия)
V	1 КЯЗИМОВ Фарид Еврейская АО
V	7 ТОРОЯН Сосо Хабаровский край

Главный судья, ССВК Е.А. Павлов



Главный секретарь, ССВК Т.А. Карамчакова



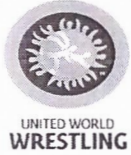

# Feuille de competition / Competition Sheet

Первенство Дальневосточного федерального округа по спортивной борьбе (дисциплина-вольная борьба)  
среди юниоров 2000-2002 гг.р. (до 21 года)



19-22.02.2020 г.

г. Улан-Удэ

"Физкультурно-спортивный комплекс"

## WEIGHT CLASS 79 KG



	№	Wrestler COUNTRY	Date of birth	The category, rank				PP	PT	CL (group)			CL
					1	2	3				1/2φ	φ3-1	
Group A	01	СОФРОНОВ Никита Республика Саха (Якутия)	2000	КМС	3 $\frac{4}{7}$	5 $\frac{1}{4}$	7 $\frac{5}{4}$	10	15	2	2 $\frac{1}{2}$	6 $\frac{3}{7}$	3
	03	ФЕОКТИСТОВ Роман Амурская область	2000	КМС	1 $\frac{1}{5}$	7 $\frac{5}{4}$	5 $\frac{1}{10}$	7	19	3	—	—	5
	05	БОДИЕВ Тумэн Республика Бурятия	2002	КМС	7 $\frac{5}{4}$	1 $\frac{3}{12}$	3 $\frac{3}{12}$	11	28	1	6 $\frac{4}{10}$	2 $\frac{5}{4}$	1
	07	ЧЕРНОРАЙ Дмитрий Хабаровский край	2001	КМС	5 $\frac{0}{0}$	3 $\frac{0}{0}$	1 $\frac{0}{0}$	0	0	4	—	—	7
Group B	02	ШАДАПОВ Буянто Республика Бурятия	2001	КМС	4 $\frac{4}{11}$	6 $\frac{4}{11}$		8	22	1	1 $\frac{3}{3}$	5 $\frac{0}{0}$	2
	04	БАДМАЖАПОВ Дамдин Забайкальский край	2001	КМС	2 $\frac{0}{0}$		6 $\frac{0}{0}$	0	0	3	—	—	6
	06	РАХЛЕЦОВ Юрий Забайкальский край	2002	КМС		2 $\frac{0}{0}$	4 $\frac{4}{11}$	4	11	2	5 $\frac{0}{0}$	1 $\frac{1}{1}$	4

Главный судья, ССВК Е.А. Павлов



Главный секретарь, ССВК Т.А. Карамчакова





Feuille de competition / Competition Sheet



Первенство Дальневосточного федерального округа по спортивной борьбе (дисциплина-вольная борьба) среди юниоров 2000-2002 гг.р. (до 21 года)

19-22.02.2020 г.

г. Улан-Удэ

"Физкультурно-спортивный комплекс"

WEIGHT CLASS **86** KG

Qualification

№		Wrestler	COUNTRY	Year of Birth	Rank	1 4-F	1 2-F	F-1
1	01	ДЫШЕНОВ Алдар	Республика Бурятия	2002	КМС	1 01	0 02	
2	02	НИКОЛАЕВ Сергей	Республика Саха (Якутия)	2001	КМС	3 02	0 02	
3	03	ДАШИННИМАЕВ Солбон	Забайкальский край	2001	КМС	3 03	3 03	0 03
4	04	ТРИЗНА Артур	Хабаровский край	2001	КМС	1 04	2 03	
5	05	ЛУБЯНЕЦКИЙ Максим	Амурская область	2000	КМС	5 05	5 05	05
6	06	СУДАКОВ Максим	Республика Бурятия	2002	КМС	0 06	10 06	
5	07	БАТУЕВ Виктор	Республика Бурятия	2002	КМС	1 07		3 05
0	08	АНГАРХАЕВ Алдар	Республика Бурятия	2001	КМС	2 07		3 05
3	09	СУЛЬТИМОВ Зоригто	Забайкальский край	2000	КМС	4 09	0 09	
1	10	ГАРМАЕВ Дмитрий	Республика Бурятия	2001	КМС	12 09		

Consolation Matches

Losers of those who wrestled against the first finalist

1	04	ТРИЗНА Артур	Хабаровский край	P1	P2	2
5	02	НИКОЛАЕВ Сергей	Республика Саха (Якутия)	P1	P2	

Bronze Medal

Losers of those who wrestled against the second finalist

				P1	P2	6
				P1	P2	

Bronze Medal

№	Wrestler	COUNTRY	
5	ЛУБЯНЕЦКИЙ Максим	Амурская область	
3	ДАШИННИМАЕВ Солбон	Забайкальский край	
2	НИКОЛАЕВ Сергей	Республика Саха (Якутия)	
6	СУДАКОВ Максим	Республика Бурятия	
v	4	ТРИЗНА Артур	Хабаровский край
v	9	СУЛЬТИМОВ Зоригто	Забайкальский край

Главный судья, ССВК Е.А. Павлов



Главный секретарь, ССВК Т.А. Карамчакова



# Feuille de competition / Competition Sheet

Первенство Дальневосточного федерального округа по спортивной борьбе (дисциплина-вольная борьба) среди юниоров 2000-2002 гг.р. (до 21 года)



19-22.02.2020 г.

г. Улан-Удэ

"Физкультурно-спортивный комплекс"

**WEIGHT CLASS 92 KG**



	№	Wrestler COUNTRY	Date of birth	The category, rank				PP	PT	CL (group)			CL
					1	2	3				1/2φ	φ3-1	
Group A	01	ЦЫРЕНЖАПОВ Бато Республика Бурятия	2001	КМС	3 $\frac{1}{4}$	5 $\frac{0}{0}$		1	4	3	—	—	<b>5</b>
	03	ЕРЕМЕНКО Дмитрий Амурская область	2001	КМС	1 $\frac{3}{11}$		5 $\frac{4}{16}$	7	27	1	4 $\frac{3}{10}$	6 $\frac{0}{0}$	<b>2</b>
	05	ОДИНЕЦ Илья Еврейская АО	2002	КМС		1 $\frac{5}{4}$	3 $\frac{1}{3}$	6	7	2	6 $\frac{0}{0}$	4 $\frac{0}{0}$	<b>4</b>
Group B	02	БОРИСОВ Дьулустан Республика Саха (Якутия)	2001	КМС	4 $\frac{1}{2}$	6 $\frac{0}{0}$		1	2	3	—	—	<b>6</b>
	04	МАЛЫХ Дмитрий Хабаровский край	2000	КМС	2 $\frac{3}{7}$		6 $\frac{1}{1}$	4	8	2	3 $\frac{1}{8}$	5 $\frac{5}{4}$	<b>3</b>
	06	РЕКУНОВ Егор Республика Бурятия	2002	КМС		2 $\frac{4}{10}$	4 $\frac{4}{12}$	8	22	1	5 $\frac{4}{10}$	3 $\frac{4}{11}$	<b>1</b>

Главный судья, ССВК Е.А. Павлов



Главный секретарь, ССВК Т.А. Карамчакова





Feuille de competition / Competition Sheet

Первенство Дальневосточного федерального округа по спортивной борьбе (дисциплина-вольная борьба) среди юниоров 2000-2002 гг.р. (до 21 года)



19-22.02.2020 г.

г. Улан-Удэ

"Физкультурно-спортивный комплекс"

WEIGHT CLASS **97** KG

Qualification

pp	№	Wrestler	COUNTRY	AGE	WEIGHT CLASS
*	01	СУЛТУМОВ Баир	Забайкальский край	2002	1
*	02	УХИЛОНОВ Евгений	Республика Бурятия	2002	КМС
*	03	БОДИЕВ Дашанима	Республика Бурятия	2000	КМС
*	04	БОБРЫШЕВ Кирилл	Республика Бурятия	2002	1
*	05	НИКОЛАЕВ Харысхан	Республика Саха (Якутия)	2000	КМС
*	06	ТЕТЕРЕВЯТНИКОВ Руслан	Амурская область	2000	КМС
*	07	ЕГОРОВ Дмитрий	Республика Бурятия	2002	КМС
4	08	БАКШЕЕВ Амгалан	Республика Бурятия	2000	КМС
0	09	ВАНКЕЕВ Арслан	Республика Бурятия	2000	КМС

		1 4-F	1 2-F	F-1
0	01	01	1 02	
0	02	02	1 02	
5	03	03	4 03	0 03 БОДИЕВ Дашанима Республика Бурятия
6	04	04	11 03	
0	05	05	0 05	
3	06	06	0 05	
5	07	07	3 08	
1	08	08	5 08	
4	08	08		08 БАКШЕЕВ Амгалан Республика Бурятия
10	08	08		Gold Medal
0	08	08		08 БАКШЕЕВ Амгалан Республика Бурятия
4	08	08		08 БАКШЕЕВ Амгалан Республика Бурятия
10	08	08		08 БАКШЕЕВ Амгалан Республика Бурятия

Consolation Matches

Losers of those who wrestled against the first finalist

0	04	БОБРЫШЕВ Кирилл	Республика Бурятия	P1	P2	
0	02	УХИЛОНОВ Евгений	Республика Бурятия	P1	P2	02

Bronze Medal

Losers of those who wrestled against the second finalist

0	9	ВАНКЕЕВ Арслан	Республика Бурятия	P1	P2	
0	7	ЕГОРОВ Дмитрий	Республика Бурятия	P1	P2	07

Bronze Medal

№	Wrestler	COUNTRY
8	БАКШЕЕВ Амгалан	Республика Бурятия
3	БОДИЕВ Дашанима	Республика Бурятия
2	УХИЛОНОВ Евгений	Республика Бурятия
7	ЕГОРОВ Дмитрий	Республика Бурятия
4	БОБРЫШЕВ Кирилл	Республика Бурятия
5	НИКОЛАЕВ Харысхан	Республика Саха (Якутия)

Главный судья, ССВК Е.А. Павлов



Главный секретарь, ССВК Т.А. Карамчакова



19-22.02.2020 г.

г. Улан-Удэ

"Физкультурно-спортивный комплекс"

WEIGHT CLASS

**125**

KG

1|4-F

PP Pt	№	Wrestler	COUNTRY	Year of Birth	Coach
3 6	01	ХАБАРОВ Никита	Республика Саха (Якутия)	2000	КМС
0 0	02	ЖАРГАЛАНОВ Дмитрий	Республика Бурятия	2000	КМС
0 0	03	ЯНЦЕН Игорь	Еврейская АО	2000	КМС
4 10	04	ИВАНОВ Даниил	Республика Саха (Якутия)	2002	КМС
0 0	05	ТКАЧЕВ Степан	Республика Бурятия	2000	КМС
5 4	06	МАКСИМОВ Эдуард	Республика Саха (Якутия)	2001	КМС
1 3	07	ИВАНОВ Павел	Республика Бурятия	2002	КМС
3 7	08	САНЖИЕВ Айдар	Республика Бурятия	2002	КМС

1|2-F

F-1

3 1	01	P1 0	P2 0
--------	----	---------	---------

1 1	04	P1 0	P2 0
--------	----	---------	---------

4 10	06	P1 0	P2 0
---------	----	---------	---------

0 0	08	P1 0	P2 0
--------	----	---------	---------

3 2	01	P1 0	P2 0
--------	----	---------	---------

-	01	ХАБАРОВ Никита Республика Саха (Якутия)	
---	----	---	--

Gold Medal

0 0	06	P1 0	P2 0
--------	----	---------	---------

Consolation Matches

Losers of those who wrestled against the first finalist

0 0	02	ЖАРГАЛАНОВ Дмитрий	Республика Бурятия	P1	P2
4 11	04	ИВАНОВ Даниил	Республика Саха (Якутия)	P1	P2

04  
Bronze Medal

Losers of those who wrestled against the second finalist

1 2	05	ТКАЧЕВ Степан	Республика Бурятия	P1	P2
4 13	08	САНЖИЕВ Айдар	Республика Бурятия	P1	P2

08  
Bronze Medal

CL № Wrestler COUNTRY

	01	ХАБАРОВ Никита	Республика Саха (Якутия)
	6	МАКСИМОВ Эдуард	Республика Саха (Якутия)
	4	ИВАНОВ Даниил	Республика Саха (Якутия)
	8	САНЖИЕВ Айдар	Республика Бурятия
V	2	ЖАРГАЛАНОВ Дмитрий	Республика Бурятия
V	5	ТКАЧЕВ Степан	Республика Бурятия

Главный судья, ССВК Е.А. Павлов



Главный секретарь, ССВК Т.А. Карамчакова