

Отчёт по итогам участия

во всероссийском турнире по вольной борьбе среди мужчин
памяти Героя Советского Союза Базара Ринчино
(Номер-код вида спорта: 0260001611А)

1. Наименование соревнования: «Всероссийский турнир по вольной борьбе среди мужчин памяти Героя Советского Союза Базара Ринчино» (Номер-код вида спорта: 0260001611А).
2. Место проведения: РФ, Забайкальский край, Агинский Бурятский округ, Агинский район, п. Агинское, ул. Балданжабона, д. 25-Б, ГБУ «СШОР по адаптивным и национальным видам спорта» Забайкальского края.
3. Сроки проведения: 20—22 февраля 2021 года.
4. Количество участников: 184.
5. Вид — зачёт (командный, личный): личный.
6. Количество субъектов: 25.
7. Возникающие проблемы во время соревнования: отсутствуют.
8. К отчёту прилагаются отчёт о соревновании: титульная страница, протокол мандатной комиссии, список судей, список призёров, результаты по весовым категориям (57, 61, 65, 70, 74, 79, 86, 92, 97, 125 кг).

АДМИНИСТРАЦИЯ АГИНСКОГО БУРЯТСКОГО ОКРУГА
МИНИСТЕРСТВО ФИЗИЧЕСКОЙ КУЛЬТУРЫ И СПОРТА ЗАБАЙКАЛЬСКОГО КРАЯ
ФЕДЕРАЦИЯ СПОРТИВНОЙ БОРЬБЫ ЗАБАЙКАЛЬСКОГО КРАЯ



**ВСЕРОССИЙСКИЙ ТУРНИР
58-й ОТКРЫТЫЙ ЧЕМПИОНАТ
АГИНСКОГО
БУРЯТСКОГО ОКРУГА
ЗАБАЙКАЛЬСКОГО КРАЯ
ПО ВОЛЬНОЙ БОРЬБЕ
НА ПРИЗЫ ПАМЯТИ
ГЕРОЯ СОВЕТСКОГО СОЮЗА
БАЗАРА РИНЧИНО**

(Номер-код вида спорта: 0260001611А)

***ГУ «Региональный центр спортивной подготовки»
Забайкальского края***

***Государственное бюджетное учреждение «Спортивная
школа олимпийского резерва по адаптивным и
национальным видам спорта»***

**СБОРНИК
ИТОГОВЫХ МАТЕРИАЛОВ**

**20-22 февраля 2021 года
п. Агинское
Агинский Бурятский округ
Забайкальского края**

ФЕДЕРАЦИЯ СПОРТИВНОЙ БОРЬБЫ РОССИИ



Всероссийский турнир по спортивной борьбе среди мужчин памяти Героя Советского Союза Базара Ринчино
(спортивная дисциплина — вольная борьба, номер-код вида спорта 0260001611Я)



Количество участников по субъектам Российской Федерации

19-22 февраля 2021 года

пгт. Агинское, Забайкальский край

№ п/п	Округ	Субъект РФ	Количество участников по весовым категориям (чел./кг)										Всего, чел.
			57	61	65	70	74	79	86	92	97	125	
1	ДФО	Сахалинская область			1			1					2
2	ДФО	ЕАО			1		1		1				3
3	ДФО	Приморский край			1								1
4	ДФО	Республика Бурятия	15	9	7	9	7	4	4	5	3	4	67
5	ДФО	Амурская область		1			1			1			3
6	ДФО	Забайкальский край	14	6	9	9	8	7	8	8	3	5	77
7	ДФО	Республика Саха (Якутия)				1			1				2
8	ДФО	Хабаровский край						1					1
9	МСК	Москва			1								1
10	ПФО	Республика Башкортостан								1			1
11	ПФО	Ульяновская область	1										1
12	ПФО	Оренбургская область			1								1
13	СЗФО	Псковская область			1								1
14	СЗФО	Калининградская область					1						1
15	СКФО	Республика Дагестан			1								1
16	СПБ	Санкт-Петербург	1										1
17	СФО	Иркутская область		1	1			1		2			5
18	СФО	Кемеровская область		1			1						2
19	СФО	Красноярский край	1										1
20	СФО	Новосибирская область		1				1			1		3
21	СФО	Республика Тыва			1								1
22	СФО	Республика Хакасия	1										1
23	ЦФО	Московская область	1			1							2
24	ЦФО	Брянская область		1			1						2
25	ЦФО	Липецкая область	1						1		1		3
Итого:			35	20	25	20	20	15	15	17	8	9	184

Из них имеют спортивную квалификацию спортсмены:

МСМК	2	1		1						1		5
МС	5	7	8	1	4	4	2	6	3	2		42
КМС	27	12	15	18	16	10	12	11	4	6		131
I	1		2				1	1		1		6

Nombre de nations (domains) / Number of countries (regions) / Количество субъектов РФ

25

Главный судья, ССВК

Главный секретарь, ССВК



А. А. Ковалев, г. Благовещенск

Т. В. Чебодаева, г. Красноярск

20-22.02.2021

п. Агинское Забайкальского края

№	Судейская категория	Субъект РФ	Город	Ф. И. О. судьи	Должность
1	ССВК	Амурская область	Благовещенск	Ковалёв Анатолий Алексеевич	Главный судья
2	ССВК	Красноярский край	Красноярск	Чебодаева Татьяна Васильевна	Главный секретарь
3	ССВК	Республика Бурятия	Улан-Удэ	Павлов Евгений Артурович	Представитель ФСБР
4	СС1К	Забайкальский край	Агинское	Базаров Элбык Галсанбаирович	Зам гл. судьи
5	СС1К	Забайкальский край	Агинское	Базаров Бадма Батоевич	Зам гл. секретаря
6	СС1К	Забайкальский край	Агинское	Дамдинов Бэлик Августович	Зам. гл. секретаря
7	СС1К	Забайкальский край	Агинское	Дамдинов Хэшэгто Августович	Руководитель ковра
8	СС1К	Республика Саха (Якутия)	Якутск	Афанасьев Станислав Егорович	Руководитель ковра
9	СС1К	Забайкальский край	Агинское	Жалсанов Жаргал Жалсанович	Руководитель ковра
10	ССВК	Республика Хакасия	Абакан	Карамчакова Татьяна Алексеевна	Арбитр
11	СС1К	Забайкальский край	Агинское	Раднаев Батор Цыдыпович	Арбитр
12	СС1К	Республика Бурятия	Улан-Удэ	Пурбуев Батор Жаргалович	Арбитр
13	СС1К	Забайкальский край	Агинское	Балмаев Батоболот Цыренович	Арбитр
14	СС1К	Забайкальский край	Агинское	Мижитов Арсалан Ендонович	Арбитр
15	СС1К	Забайкальский край	Агинское	Далаев Батор Доржиевич	Арбитр
16	СС1К	Забайкальский край	Агинское	Баясхаланов Болот Тумутович	Арбитр
17	СС1К	Забайкальский край	Агинское	Дамдинов Суранзан Дашиевич	Арбитр
18	СС1К	Забайкальский край	Агинское	Дамдинжапов Аюша Болотович	Арбитр
19	СС1К	Забайкальский край	Агинское	Насараев Цырендоржи Жамбалцыренович	Арбитр
20	СС1К	Забайкальский край	Агинское	Дарижапов Цыренжап Намсараевич	Арбитр
21	СС1К	Республика Бурятия	Улан-Удэ	Жанчиков Максар Николаевич	Арбитр
22	СС1К	Забайкальский край	Агинское	Норбосамбуев Эрдэни Рыгбеевич	Арбитр
23	СС1К	Забайкальский край	Агинское	Дашицыренов Болот Балданович	Арбитр
24	СС1К	Забайкальский край	Агинское	Жаргалов Дугаржап Жапович	Арбитр
25	СС1К	Забайкальский край	Агинское	Намдакова Лариса Батоевна	Технический секретарь
26	СС1К	Забайкальский край	Агинское	Самбуева Туяна Бадмаевна	Технический секретарь
27	СС1К	Забайкальский край	Агинское	Цыбенев Василий Саянович	Судья-секундометрист
28	СС1К	Забайкальский край	Агинское	Хайдапов Ашата Владимирович	Судья-секундометрист
29	СС1К	Республика Бурятия	Улан-Удэ	Ойдопова Марина Бальжинимаевна	Судья-информатор
30	СС2К	Забайкальский край	Агинское	Бадмацыренов Алдар Батомункуевич	Судья-секундометрист
31	СС2К	Забайкальский край	Агинское	Цырендоржиев Дашинима Олегович	Судья-секундометрист

Nombre d'arbitres - Number of referee/ Nombre d'arbitres - Number of referee

31

Главный судья, ССВК А. А. Ковалёв

Главный секретарь, ССВК Т. В. Чебодаева



ПРИЗЁРЫ

Всероссийский турнир по спортивной борьбе среди мужчин памяти Героя Советского Союза Базар Ринчино
(дисциплина - вольная борьба) (номер-код вида спорта: 0260001611А)

20-22.02.2021

п. Агинское, Забайкальский край

Вес. кат	место	№	Ф. И. спортсмена, субъект РФ	Г.Р	РАЗРЯД	Ф.И.О. Тренера
57 кг <i>Количество участников в весовой категории - 35 чел.</i>						
57 кг	1м	31	ДАШИЕВ Аанада Республика Бурятия	15.03.2000	КМС	Цырендоржиев Тумэн Валерьевич.
	2м	12	БОРОГШОНОВ Эрдэм Республика Бурятия	24.04.2002	КМС	Цыренов Б.Ч., Бадмаев Б.И.
	3м	8	БАЯНДУЕВ Баир Республика Бурятия	18.06.2003	КМС	Нимаев Н.Э.
	3м	34	ДАЛАЕВ Мягмар Республика Бурятия	07.02.1996	МС	Балдаев Д.К
	5м	14	САМБУЕВ Будажап Республика Бурятия	07.06.1988	МС	Батомункуев Б.Б, Цындымеев Г.Д
	5м	23	БАЯНДУЕВ Жаргал Республика Бурятия	13.02.2002	КМС	Бубеев Геннадий Владимирович .Нимаев Нима
61 кг <i>Количество участников в весовой категории - 20 чел.</i>						
61 кг	1м	5	ДАМДИНОВ Жаргал Республика Бурятия	03.08.1996	МСМК	Базаров Б.Б
	2м	11	БАЛЪЖИНИМАЕВ Эликто Забайкальский край	11.06.1991	МС	Дашиев Н.Ш.
	3м	3	ДОНДОКОВ Балдан Республика Бурятия	14.07.1999	МС	Цындымеев Виктор Гырылжалсанович.
	3м	10	БАЯСХАЛАНОВ Доржо Иркутская область	04.06.2001	КМС	Баясхаланов Б.Т., Номогоев В.В.
	5м	8	ХАЙДАНОВ Эликто Республика Бурятия	23.02.1998	КМС	Цэдашиев Б.Г. Максаров Ц.Ц
	5м	14	ДАШИНИМАЕВ Чимит Забайкальский край	30.05.1990	КМС	Мижитов Арслан Ендонович
65 кг <i>Количество участников в весовой категории - 25 чел.</i>						
65 кг	1м	20	БУДАЕВ Зандан Забайкальский край	02.07.1994	МС	Батоев Бато Баясхаланович
	2м	2	ОЧИРОВ Баясхалан Республика Бурятия	21.07.1995	МС	Иванов В.Н
	3м	4	ТУМЭНБАЯРОВ Солбон Республика Бурятия	29.10.1996	МС	Базаров Б.Б
	3м	15	СОДНОКОВ Балдан Забайкальский край	08.12.1994	МС	Содбоев В.А.
	5м	6	ДАМДИНОВ Баясхалан Забайкальский край	08.04.1998	КМС	Дамдинов Х.А.
	5м	23	РЫГЪЫНОВ Солбон Забайкальский край	01.12.1990	МС	Базаров Бадма Батоевич
70 кг <i>Количество участников в весовой категории - 20 чел.</i>						
70 кг	1м	10	БАТОВЕВ Булат Республика Бурятия	09.06.1993	МС	Иванов В.Н
	2м	3	НАМСАРАЕВ Бадма Забайкальский край	23.09.2002	КМС	Баясхаланов Б.Т.
	3м	7	ГЕРГЕНОВ Лев Республика Бурятия	29.06.2003	КМС	Мункожаргалов М.Б.
	3м	15	ЖИГЪЫМАЕВ Саян Республика Бурятия	12.09.2001	КМС	Цыренов Б.Ч.
	5м	4	НИМАЦЫРЕНОВ Темучжин Забайкальский край	20.04.2003	КМС	Базаров Б.Б, Балмаев Б.Б.
	5м	9	ЖАПОВ Аюша Забайкальский край	14.04.1994	МСМК	Батоев Бато Баясхаланович
74 кг <i>Количество участников в весовой категории - 20 чел.</i>						
74 кг	1м	3	ЖАПОВ Ариг Забайкальский край	22.08.1985	МС	Махутов Ф.Н.
	2м	10	ЖАРГАЛОВ Никита Республика Бурятия	27.07.2000	КМС	Сахияев Сергей Дабажапович, Табугаров Буянто
	3м	4	ГАРМАЕВ Сандан Республика Бурятия	22.05.2002	КМС	Сахияев Сергей Дабажапович, Ульзетуев
	3м	11	РЫГЪЫНОВ Арслан Республика Бурятия	25.08.1999	КМС	Мункожаргалов М.Б
	5м	5	ГЕРГЕНОВ Дондок Забайкальский край	19.12.1992	КМС	Базаров Б.Б.
	5м	20	ЖАМСУЕВ Бургэд Республика Бурятия	10.05.2000	КМС	Жамсуев Д.А
79 кг <i>Количество участников в весовой категории - 15 чел.</i>						
79 кг	1м	6	БОДИЕВ Тумэн Республика Бурятия	20.08.2002	КМС	Цыбиков Вадим Бадма-Цыренович, Нимаев
	2м	14	РАБДАНОВ Александр Забайкальский край	29.04.1988	МС	Дамдинов Б. А.
	3м	1	ЦЫДЕНЖАПОВ Намжил Забайкальский край	28.09.1994	МС	Дылыков Д.Д.
	3м	10	РАХЛЕЦОВ Юрий Забайкальский край	17.05.2002	КМС	Баясхаланов Б.Т.
	5м	4	БАЛЪЖИНИМАЕВ Эрдэм Забайкальский край	10.04.1985	МС	Жамбалов Б.Д.
	5м	13	ЖАЛСАНОВ Булат Забайкальский край	16.06.1998	КМС	Дугаров Г.Ц.
86 кг <i>Количество участников в весовой категории - 15 чел.</i>						
86 кг	1м	6	БАЗАРОВ Барас Республика Бурятия	13.05.1988	МС	Базаров Б.Б
	2м	12	СУДАКОВ Максим Республика Бурятия	05.11.2002	КМС	Мункожаргалов М.Б
	3м	7	КОПЫРИН Айсен Республика Саха(Якутия)	24.06.1995	МС	Сивцев С.П.
	3м	11	ЦЫРЕНДОРЖИЕВ Дашинима Забайкальский край	25.08.1996	КМС	Дугаров Г.Ц.
	5м	3	СУЛЪТИМОВ Зоригто Забайкальский край	14.04.2000	КМС	Базаров Б.Б.
	5м	14	ДАШИНИМАЕВ Солбон Республика Бурятия	08.04.2001	КМС	Цыренов Б.Ч., Батомункуев Б.Б.
92 кг <i>Количество участников в весовой категории - 17 чел.</i>						
92 кг	1м	13	ПИНТАЕВ Алексей Республика Бурятия	04.11.1985	КМС	Базаров Б.Б.
	2м	4	ЖАМБАЛОВ Эрдэм Республика Бурятия	30.11.1990	МС	Дамдинов Ж.А
	3м	6	РЕКУНОВ Егор Республика Бурятия	12.08.2002	КМС	Цындымеев В.Г
	3м	16	БАЗАРОВ Батор Забайкальский край	07.01.1985	МС	Базаров Б.Б.
	5м	2	ЖАМЪЯНОВ Булат Забайкальский край	11.04.1990	КМС	Батоев Б.Б.
	5м	10	ДАШИНИМАЕВ Булат Республика Бурятия	04.05.1985	МС	Цыренов Б.О
97 кг <i>Количество участников в весовой категории - 8 чел.</i>						
97 кг	1м	1	ДУГАРОВ Цэдаши Республика Бурятия	08.03.1998	МС	Иванов В.Н
	2м	7	ДАШИЕВ Баир Забайкальский край	16.02.1992	КМС	Содбоев В. А.
	3м	2	ДОНДОКОВ Алдар Республика Бурятия	25.04.1990	МС	Базаров Б.Б
	3м	5	ДАРИЖАПОВ Булат Забайкальский край	28.02.1999	КМС	Жаргалов Д.Ж.
	5м	3	АБИДУЕВ Энхэ Забайкальский край	24.05.1991	КМС	Максаров С. С.
	5м	8	ПЕШЕХОНОВ Владимир Липецкая область	20.09.1989	I	Коровин Ю.А.
125 кг <i>Количество участников в весовой категории - 9 чел.</i>						
125 кг	1м	2	ЦЫЖИПОВ Балдан Республика Бурятия	30.05.1990	МСМК	Балдаев К.В. Балдаев Д.К
	2м	7	ЦЫРЕНЖАПОВ Эрдэм Республика Бурятия	25.02.1988	МС	Иванов В.Н
	3м	4	ЖАРГАЛАНОВ Дмитрий Забайкальский край	12.02.2000	КМС	Базаров Б.Б.
	3м	6	ЦЫРЕНЖАПОВ Батор Забайкальский край	22.07.1998	КМС	Жаргалов Д.Ж.
	5м	1	БАЛЪЖИНИМАЕВ Дамдин Республика Бурятия	22.07.1998	МС	Базаров Б.Б.
	5м	8	ГУНТУПОВ Алдар Республика Бурятия	23.08.1979	МС	Сылдеев Б.В.

Главный судья, ССВК А. А. Ковалёв

Главный секретарь, ССВК Т. В.Чебодаева

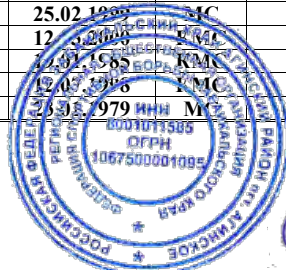
Благовещенск

Красноярск



Feuille de competition / Competition Sheet

Всероссийский турнир по спортивной борьбе среди мужчин памяти Героя Советского Союза Базар Ринчино (дисциплина - вольная борьба) (номер-код вида спорта: 0260001611A)



20-22.02.2021

п. Агинское, Забайкальский край

WEIGHT CLASS 57

KG

ГБУ "СШОР по адаптивным и национальным видам спорта"

Qualification

Table with columns: PP, Pt, No, Wrestler, COUNTRY, Date, and other details for 35 wrestlers.

Competition results grid showing scores for various wrestlers across different match types (1|16-F, 1|8-F, 1|4-F, 1|2-F, F-1).

ДАШИЕВ Ананда Республика Бурятия

Gold Medal



Final ranking table with columns: CL, No, Wrestler, COUNTRY, and corresponding medal colors.

Repechage

Wrestlers who lost against the finalist of the upper part of bracket

Repechage results for the upper bracket, showing scores for wrestlers like БАЯНДУЕВ Баир.

БАЯНДУЕВ Баир Республика Бурятия

Bronze Medal

Wrestlers who lost against the finalist of the bottom part of bracket

Repechage results for the bottom bracket, showing scores for wrestlers like ДАЛАЕВ Мягмар.

ДАЛАЕВ Мягмар Республика Бурятия

Bronze Medal

Гл. судья

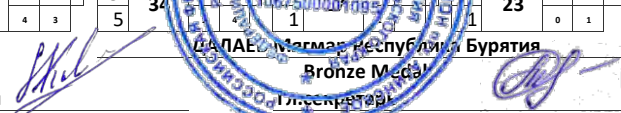



20-22.02.2021

п. Агинское, Забайкальский край

WEIGHT CLASS **61** KG

ГБУ "СШОР по адаптивным и национальным видам спорта"

Qualification

PP Pt	№	Wrestler	COUNTRY	DATE OF BIRTH	SPORTS CATEGORY
0	01	ШАДАПОВ Денис Республика Бурятия	15.03.1995	МС	
0	02	ЦЫРЕНЖАПОВ Дамдин Республика Бурятия	06.07.2002	КМС	
0	03	ДОНДОКОВ Балдан Республика Бурятия	14.07.1999	МС	
0	04	БАЯСХОЛОНОВ Булат Республика Бурятия	13.03.1998	МС	
0	05	ДАМДИНОВ Жаргал Республика Бурятия	03.08.1996	МСМ К	
0	06	МАТВЕЕВ Павел Кемеровская область	06.02.2002	КМС	
0	07	ЗАНДАНБАЗАРОВ Зоригто Забайкальский край	18.05.1991	МС	
0	08	ХАЙДАПОВ Бэлигто Республика Бурятия	23.02.1998	КМС	
0	09	САМОЙЛОВ Владислав Новосибирская область	25.10.1999	МС	
0	10	БАЯСХАЛАНОВ Доржо Иркутская область	04.06.2001	КМС	
0	11	БАЛЬЖИНИМАЕВ Бэликто Забайкальский край	11.06.1991	МС	
0	12	ДОРОФЕЕВ Анатолий Амурская область	20.07.2001	КМС	
1	13	РЫГЗЫНОВ Эрдэм Республика Бурятия	22.02.2002	КМС	
3	14	ДАШИНИМАЕВ Чимит Забайкальский край	30.05.1990	КМС	
1	15	САРГСЯН Самвел Брянская область	25.03.1998	КМС	
3	16	ДАРЖАЕВ Ринчин Забайкальский край	04.03.2002	КМС	
0	17	АЮШЕЕВ Бэлигто Республика Бурятия	10.04.1992	МС	
5	18	ДОЛЖИНОВ Даши Забайкальский край	18.03.1996	КМС	
0	19	ДЫЛЫКОВ Сергей Республика Бурятия	05.08.2002	КМС	
4	20	НАМСАРАЕВ Алдар Забайкальский край	18.12.1992	КМС	

1 8-F	1 4-F	1 2-F	F-1
4 01 11 01			
0 02 0 02	1 01 4 01		
3 03 8 03		1 03 1 03	
1 04 4 04	4 03 14 03		
3 05 4 05			4 05 10 05
1 06 1 06	3 05 11 05		
0 07 0 07		3 05 8 05	
4 08 11 08	1 08 3 08		
1 09 1 09			0 05 10 05
3 10 3 10	1 10 1 10		
3 11 3 11		3 11 9 11	
1 12 1 12	9 11 9 11		
3 14 4 14			
	3 14 3 14		
1 16 2 16			
		1 14 2 14	
3 18 13 18			
	1 18 1 18		
1 20 5 20			

Gold Medal

№	Wrestler	COUNTRY
0	ДАМДИНОВ Жаргал Республика Бурятия	Бурятия
0	БАЛЬЖИНИМАЕВ Бэликто Забайкальский край	Забайкальский край
0	ДАМДИНОВ Жаргал Республика Бурятия	Бурятия
0	БАЛЬЖИНИМАЕВ Бэликто Забайкальский край	Забайкальский край
0	ДОНДОКОВ Балдан Республика Бурятия	Бурятия
0	БАЯСХАЛАНОВ Доржо Иркутская область	Иркутская область
V	ХАЙДАПОВ Бэлигто Республика Бурятия	Бурятия
V	ДАШИНИМАЕВ Чимит Забайкальский край	Забайкальский край
7	ДОЛЖИНОВ Даши Забайкальский край	Забайкальский край
8	НАМСАРАЕВ Алдар Забайкальский край	Забайкальский край
9	ШАДАПОВ Денис Республика Бурятия	Бурятия
10	ДАРЖАЕВ Ринчин Забайкальский край	Забайкальский край
11	ДОРОФЕЕВ Анатолий Амурская область	Амурская область
12	МАТВЕЕВ Павел Кемеровская область	Кемеровская область
13	РЫГЗЫНОВ Эрдэм Республика Бурятия	Бурятия
14	БАЯСХОЛОНОВ Булат Республика Бурятия	Бурятия
15	САМОЙЛОВ Владислав Новосибирская область	Новосибирская область
16	САРГСЯН Самвел Брянская область	Брянская область
17	ЦЫРЕНЖАПОВ Дамдин Республика Бурятия	Бурятия
18	ЗАНДАНБАЗАРОВ Зоригто Забайкальский край	Забайкальский край
19	ДЫЛЫКОВ Сергей Республика Бурятия	Бурятия
20	АЮШЕЕВ Бэлигто Республика Бурятия	Бурятия

Repechage

Wrestlers who lost against the finalist of the upper part of bracket

1	6	МАТВЕЕВ Павел Кемеровская область	P1 P2	1 8 1 8
3	8	ХАЙДАПОВ Бэлигто Республика Бурятия	P1 P2	3 3 6 3
				3
				ДОНДОКОВ Балдан Республика Бурятия
				Bronze Medal

Wrestlers who lost against the finalist of the bottom part of bracket

1	12	ДОРОФЕЕВ Анатолий Амурская область	P1 P2	3 10 7 10
3	10	БАЯСХАЛАНОВ Доржо Иркутская область	P1 P2	1 14 4 14
				3
				БАЯСХАЛАНОВ Доржо Иркутская область
				Bronze Medal

Главный судья, ССВК А. А. Ковалёв

Главный секретарь, ССВК Т. В. Чебодаева

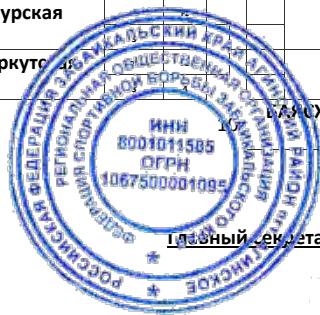



20-22.02.2021

п. Агинское, Забайкальский край

WEIGHT CLASS 65 KG

ГБУ "СШОР по адаптивным и национальным видам спорта"

Qualification

Table with columns: №, Wrestler, COUNTRY, and match results for various weight classes.

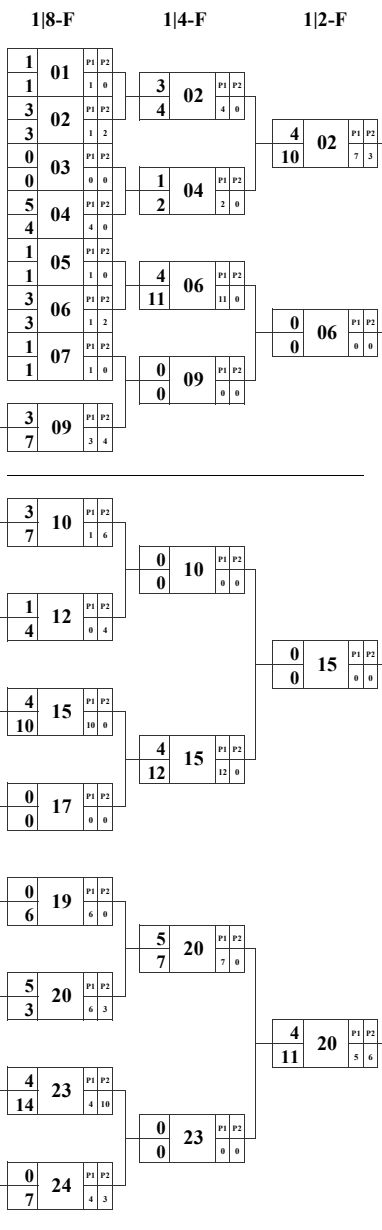

Table showing the final results of the tournament, including the Gold Medal winner (БУДАЕВ Зандан) and other participants.

Repechage

Wrestlers who lost against the finalist of the upper part of bracket

Table showing the results of the Repechage match between БУДАЕВ Зандан and ТУМЭНБАЯРОВ Солбон.

Wrestlers who lost against the finalist of the bottom part of bracket

Table showing the results of the Repechage match between ШАДАПОВ Агван and ГЛУШАК Алишер.

Final ranking table with columns: №, Wrestler, COUNTRY, and medal status.

Главный судья, ССВК А. А. Ковалёв

Главный секретарь, ССВК Т. В. Чебодаева





20-22.02.2021

Агинское, Забайкальский край

WEIGHT CLASS

70

KG

ГБУ "СШОР по адаптивным и национальным видам спорта"

Qualification

Table with columns: PP, P1, №, Wrestler, COUNTRY, Date, and Status. Lists 20 wrestlers and their details.

Qualification bracket diagram showing match results between wrestlers 01-12 and 13-20.

Final qualification bracket diagram showing the path to the Gold Medal for wrestler 10 (БАТОЕВ Булат).

Final ranking table with columns: Rank, Medal, Wrestler, and Country. Lists all 20 participants and their final positions.

Repechage

Wrestlers who lost against the finalist of the upper part of bracket

Repechage bracket diagram for the upper part of the bracket, leading to a Bronze Medal for wrestler 7 (ГЕРГЕНОВ Лев).

Wrestlers who lost against the finalist of the bottom part of bracket

Repechage bracket diagram for the bottom part of the bracket, leading to a Bronze Medal for wrestler 15 (ЖИГЗЫМАЕВ Саян).

Главный судья, ССВК А. А. Ковалёв

Судья в запасе, ССВК Т. В. Чебодаева

Handwritten signature of the main referee.



Handwritten signature of the reserve referee.



20-22.02.2021

п. Агинское, Забайкальский край

WEIGHT CLASS 74 KG

ГБУ "СШОР по адаптивным и национальным видам спорта"

Qualification

Table with columns: PP, №, Wrestler, COUNTRY, Date of Birth, and Discipline. Lists 20 wrestlers with their details.

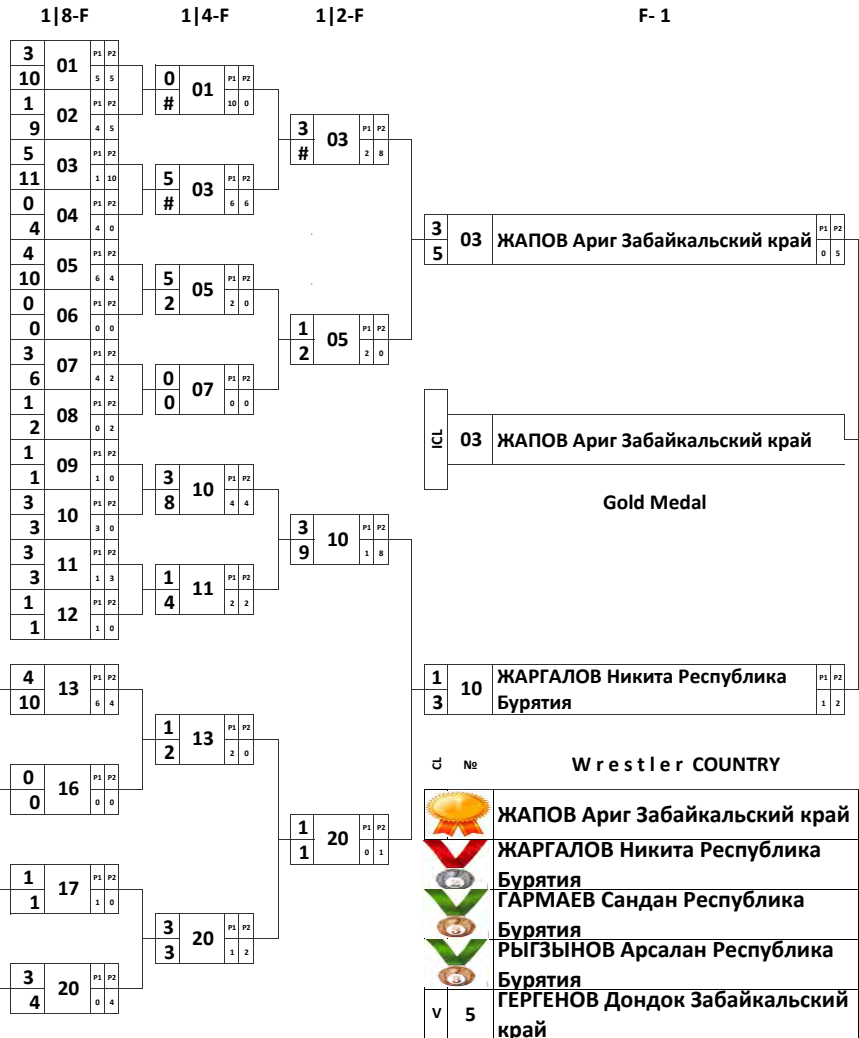

Repechage

Wrestlers who lost against the finalist of the upper part of bracket

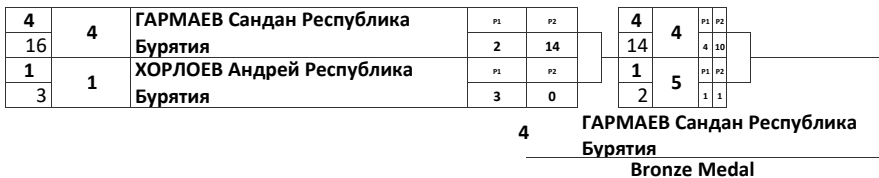

Wrestlers who lost against the finalist of the bottom part of bracket

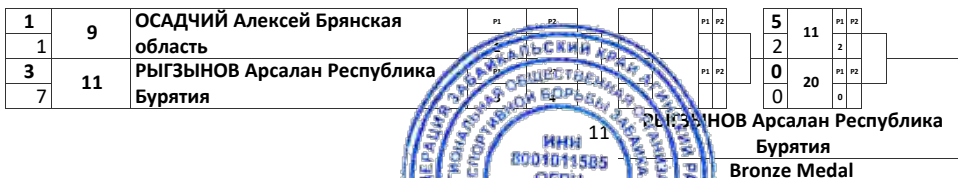

Final medal list table with columns: Medal, №, Wrestler, COUNTRY. Lists winners for Gold, Silver, and Bronze medals.

Главный судья, ССВК А. А. Ковалёв

Государственный секретарь, ССВК Т. В. Чебодаева

Handwritten signature of the main referee.



Handwritten signature of the state secretary.



20-22.02.2021

п. Агинское, Забайкальский край

WEIGHT CLASS **79** KG

ГБУ "СШОР по адаптивным и национальным видам спорта"

Qualification

Pt	№	Wrestler	COUNTRY	Дата рождения	Категория	1 4-F	1 2-F	F-1
0	01	ЦЫДЕНЖАПОВ Намжил	Забайкальский край	28.09.1994	МС	3 01	1 01	
3	02	БАТУЕВ Зорикто Республика Бурятия		10.04.2001	КМС	1 02	2 01	
1	03	РАМАЗАНОВ Эмиль	Хабаровский край	23.12.1999	КМС	1 02		3 06
5	04	БАЛЬЖИНИМАЕВ Эрдэм	Забайкальский край	10.04.1985	МС	1 04		4 06
0	05	ДОРЖИЕВ Бато Забайкальский край		10.02.2003	КМС	4 04	4 06	
4	06	БОДИЕВ Тумэн Республика Бурятия		20.08.2002	КМС	4 06	13 06	
0	07	ДОЛЖИТОВ Чингис Республика Бурятия		27.09.2003	КМС	15 06		
1	08	ГАЛСАНОВ Аюр Республика Бурятия		13.08.1986	МС	1 09		- 06
3	09	РАБЖАЕВ Саян Забайкальский край		30.06.2003	КМС	0 09	1 10	
3	10	РАХЛЕЦОВ Юрий Забайкальский край		17.05.2002	КМС	4 10	1 10	
0	11	МИХЕЕВ Геннадий Иркутская область		23.06.2000	I	10 10		
1	12	ГАСАНГАДЖИЕВ Мурад	Сахалинская область	14.03.2001	КМС	1 13		1 14
3	13	ЖАЛСАНОВ Булат Забайкальский край		16.06.1998	КМС	1 13	3 14	
3	14	РАБДАНОВ Александр Забайкальский край		29.04.1988	МС	4 14	1 14	
1	15	САВЕЛЬЕВ Никита Новосибирская область		20.08.2002	КМС	1 14		

Repechage

Wrestlers who lost against the finalist of the upper part of bracket

1	7	ДОЛЖИТОВ Чингис Республика Бурятия		P1 P2	1 4	4 4		
4	4	БАЛЬЖИНИМАЕВ Эрдэм Забайкальский край		P1 P2	0 2	3 1	1	
3	4	БАЛЬЖИНИМАЕВ Эрдэм Забайкальский край		P1 P2	6 0	6 1		Bronze Medal

Wrestlers who lost against the finalist of the bottom part of bracket

1	15	САВЕЛЬЕВ Никита Новосибирская область		P1 P2	1 13	5 13		
1	13	ЖАЛСАНОВ Булат Забайкальский край		P1 P2	1 3	3 10	10	
3	13	ЖАЛСАНОВ Булат Забайкальский край		P1 P2	1 3	8 10		Bronze Medal

Главный судья, ССВК А. А. Ковалёв



Главный секретарь, ССВК Т. В. Чебодаева

№	Wrestler	COUNTRY
I	БОДИЕВ Тумэн Республика Бурятия	
II	РАБДАНОВ Александр Забайкальский край	
III	ЦЫДЕНЖАПОВ Намжил Забайкальский край	
III	РАХЛЕЦОВ Юрий Забайкальский край	
V	4 БАЛЬЖИНИМАЕВ Эрдэм Забайкальский край	
V	13 ЖАЛСАНОВ Булат Забайкальский край	
7	2 БАТУЕВ Зорикто Республика Бурятия	
8	9 РАБЖАЕВ Саян Забайкальский край	
9	15 САВЕЛЬЕВ Никита Новосибирская область	
10	7 ДОЛЖИТОВ Чингис Республика Бурятия	
11	12 ГАСАНГАДЖИЕВ Мурад Сахалинская область	
12	3 РАМАЗАНОВ Эмиль Хабаровский край	
13	8 ГАЛСАНОВ Аюр Республика Бурятия	
14	5 ДОРЖИЕВ Бато Забайкальский край	
15	11 МИХЕЕВ Геннадий Иркутская область	



Всероссийский турнир по спортивной борьбе среди мужчин памяти Героя Советского Союза Базар Ринчино
(дисциплина - вольная борьба) (номер-код вида спорта: 0260001611А)

20-22.02.2021

п. Агинское, Забайкальский край

WEIGHT CLASS **86** KG

ГБУ "СШОР по адаптивным и национальным видам спорта"

Qualification

PP	Pt	№	Wrestler	COUNTRY	Дата рождения	КМС	1 4-F	1 2-F	F-1
0	0	01	ЦЫБЕНОВ Нима	Забайкальский край	09.08.2002	КМС	0 01	0 03	
0	0	02	ДОНДОКОВ Баир	Забайкальский край	15.07.1984	КМС	4 03		
5	6	03	СУЛЬТИМОВ Зоригто	Забайкальский край	14.04.2000	КМС	10 10		4 12
3	4	04	БОРОГШОНОВ Мункоцырен	Забайкальский край	17.12.1999	КМС	0 04		
1	1	05	СМОЛЬЯНИНОВ Денис	Липецкая область	31.07.1998	I	0 0	5 13	
5	4	06	БАЗАРОВ Барас	Республика Бурятия	13.05.1988	МС	4 06		
0	0	07	КОПЫРИН Айсен	Республика Саха(Якутия)	24.06.1995	МС	10 10		
1	1	08	АЛЕСЕНКО Павел	Брянская область	18.01.2003	КМС	0 09		
3	3	09	ЖАМБАЛОВ Соел	Забайкальский край	25.06.2000	КМС	0 0	1 5	
1	4	10	БУДАЕВ Виктор	Забайкальский край	19.09.1998	КМС	4 11		
3	12	11	ЦЫРЕНДОРЖИЕВ Дашинама	Забайкальский край	25.08.1996	КМС	10 10		
3	15	12	СУДАКОВ Максим	Республика Бурятия	05.11.2002	КМС	3 12		
1	5	13	ДЫЛЫКОВ Дондок	Забайкальский край	16.05.1982	КМС	7 1	5 14	
3	4	14	ДАШИНИМАЕВ Солбон	Республика Бурятия	08.04.2001	КМС	1 14		
1	1	15	КЯЗИМОВ Фарид	Еврейская автономная область	04.10.2001	КМС	3 1		

Repechage

Wrestlers who lost against the finalist of the upper part of bracket

4	10	7	КОПЫРИН Айсен	Республика Саха(Якутия)	P1 P2	4 10	7 10	
0	0	4	БОРОГШОНОВ Мункоцырен	Забайкальский край	P1 P2	0 0	0 3	

Bronze Medal

Wrestlers who lost against the finalist of the bottom part of bracket

0	0	13	ДЫЛЫКОВ Дондок	Забайкальский край	P1 P2	0 0	0 14	
3	5	14	ДАШИНИМАЕВ Солбон	Республика Бурятия	P1 P2	3 1	5 9	

Bronze Medal

Главный судья, ССВК А. А. Ковалёв

Главный секретарь, ССВК Т. В. Чебодаева



№	Wrestler	COUNTRY
I	БАЗАРОВ Барас	Республика Бурятия
II	СУДАКОВ Максим	Республика Бурятия
III	КОПЫРИН Айсен	Республика Саха(Якутия)
III	ЦЫРЕНДОРЖИЕВ Дашинама	Забайкальский край
V	СУЛЬТИМОВ Зоригто	Забайкальский край
V	ДАШИНИМАЕВ Солбон	Республика Бурятия
7	БОРОГШОНОВ Мункоцырен	Забайкальский край
8	ЖАМБАЛОВ Соел	Забайкальский край
9	ДЫЛЫКОВ Дондок	Забайкальский край
10	БУДАЕВ Виктор	Забайкальский край
11	АЛЕСЕНКО Павел	Брянская область
12	СМОЛЬЯНИНОВ Денис	Липецкая область
13	КЯЗИМОВ Фарид	Еврейская автономная область
14	ДОНДОКОВ Баир	Забайкальский край
15	ЦЫБЕНОВ Нима	Забайкальский край



20-22.02.2021

п. Агинское, Забайкальский край

WEIGHT CLASS **92** KG

ГБУ "СШОР по адаптивным и национальным видам спорта"

Qualification

PP Pt	No	Wrestler	COUNTRY	Дата рождения	КМС
0	1	ШАЙХУТДИНОВ Рустем	Республика Башкортостан	22.03.2002	МС
0	2	ЖАМБЯНОВ Булат	Забайкальский край	11.04.1990	КМС
0	3	ЦЫРЕНЖАПОВ Бато	Республика Бурятия	04.05.2001	КМС
0	4	ЖАМБАЛОВ Эрдэм	Республика Бурятия	30.11.1990	МС
0	5	ЖАЛСАРАЕВ Владимир	Забайкальский край	01.04.1970	МС
0	6	РЕКУНОВ Егор	Республика Бурятия	12.08.2002	КМС
0	7	ДОРЖИЕВ Батор	Забайкальский край	23.10.1987	КМС
0	8	НАМСАРАЕВ Нима	Забайкальский край	19.10.1987	КМС
0	9	БАЛДОРЖИЕВ Чингис	Иркутская область	17.06.2000	КМС
0	10	ДАШИНИМАЕВ Булат	Республика Бурятия	04.05.1985	МС
0	11	МУНКОДУГАРОВ Бато	Забайкальский край	21.07.1981	МС
0	12	ЖЕРБАКОВ Николай	Иркутская область	11.06.1999	КМС
0	13	ПИНТАЕВ Алексей	Республика Бурятия	04.11.1985	КМС
0	14	САФОНОВ Елисей	Амурская область	16.01.2002	КМС
0	15	ДОРЖИЕВ Бато	Забайкальский край	06.11.1991	КМС
4	16	БАЗАРОВ Батор	Забайкальский край	07.01.1985	МС
0	17	ЖИГЖИТОВ Солбон	Забайкальский край	16.04.1995	КМС

	1 8-F	1 4-F	1 2-F	F-1
1	1			
1	1	0 2		
3	2	0		
3	2		3 4	
0	3		7 4	
0	3	5 4		
3	4	2		
4	4			
0	5	4 6		
2	5			
2	5			
5	6	11		
8	6			
0	7	0 8		
5	8	0		
6	8			
0	9	4 10		
0	9			
5	10	10		
10	10			
5	11	0 11		
4	11			
0	12	0		
0	12			
3	13	5 13		
4	13			
1	14	2		
1	14			
0	15			
0	15			
5	16	0 16		
8	16			

1	4	ЖАМБАЛОВ Эрдэм	Республика Бурятия
1	4	ЖАМБАЛОВ Эрдэм	Республика Бурятия
-	13	ПИНТАЕВ Алексей	Республика Бурятия
Gold Medal			
3	13	ПИНТАЕВ Алексей	Республика Бурятия
7	13	ПИНТАЕВ Алексей	Республика Бурятия

Repechage

Wrestlers who lost against the finalist of the upper part of bracket

1	3	ЦЫРЕНЖАПОВ Бато	Республика Бурятия	0	2	РЕКУНОВ Егор	Республика Бурятия
1	3	ЦЫРЕНЖАПОВ Бато	Республика Бурятия	0	2	РЕКУНОВ Егор	Республика Бурятия
3	2	ЖАМБЯНОВ Булат	Забайкальский край	5	6	РЕКУНОВ Егор	Республика Бурятия
6	2	ЖАМБЯНОВ Булат	Забайкальский край	8	6	РЕКУНОВ Егор	Республика Бурятия
				6	РЕКУНОВ Егор Республика Бурятия		
				Bronze Medal			

Wrestlers who lost against the finalist of the bottom part of bracket

1	14	САФОНОВ Елисей	Амурская область			3	16	БАЗАРОВ Батор	Забайкальский край
1	14	САФОНОВ Елисей	Амурская область			3	16	БАЗАРОВ Батор	Забайкальский край
3	16	БАЗАРОВ Батор	Забайкальский край			1	10	БАЗАРОВ Батор	Забайкальский край
6	16	БАЗАРОВ Батор	Забайкальский край			1	10	БАЗАРОВ Батор	Забайкальский край
				16	БАЗАРОВ Батор Забайкальский край				
				Bronze Medal					

№	Wrestler	COUNTRY	
I	ПИНТАЕВ Алексей	Республика Бурятия	
II	ЖАМБАЛОВ Эрдэм	Республика Бурятия	
III	РЕКУНОВ Егор	Республика Бурятия	
III	БАЗАРОВ Батор	Забайкальский край	
V	2	ЖАМБЯНОВ Булат	Забайкальский край
V	10	ДАШИНИМАЕВ Булат	Республика Бурятия
7	8	НАМСАРАЕВ Нима	Забайкальский край
8	11	МУНКОДУГАРОВ Бато	Забайкальский край
9	14	САФОНОВ Елисей	Амурская область
10	1	ШАЙХУТДИНОВ Рустем	Республика Башкортостан
11	3	ЦЫРЕНЖАПОВ Бато	Республика Бурятия
12	5	ЖАЛСАРАЕВ Владимир	Забайкальский край
13	12	ЖЕРБАКОВ Николай	Иркутская область
14	7	ДОРЖИЕВ Батор	Забайкальский край
15	15	ДОРЖИЕВ Бато	Забайкальский край
16	9	БАЛДОРЖИЕВ Чингис	Иркутская область
17	17	ЖИГЖИТОВ Солбон	Забайкальский край

Главный судья, ССВК А. А. Ковалёв

Главный секретарь, ССВК Т. В. Чебодаева

(Signature)

(Signature)

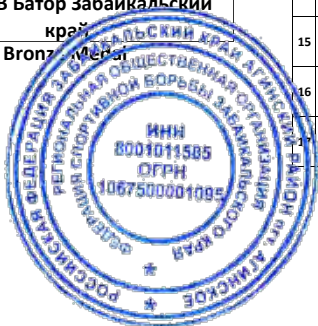



20-22.02.2021

п. Агинское, Забайкальский край

WEIGHT CLASS **97** KG
 1|4-F

ГБУ "СШОР по адаптивным и национальным видам спорта"

PP Pt	№	Wrestler	COUNTRY	DATE OF BIRTH	WRESTLING STYLE
3 3	01	ДУГАРОВ Цэдаши Республика Бурятия	Республика Бурятия	08.03.1998	МС
1 3	02	ДОНДОКОВ Алдар Республика Бурятия	Республика Бурятия	25.04.1990	МС
3 4	03	АБИДУЕВ Энхэ Забайкальский край	Забайкальский край	24.05.1991	КМС
1 1	04	АНИЩИК Алексей Республика Бурятия	Республика Бурятия	30.05.1995	МС
3 3	05	ДАРИЖАПОВ Булат Забайкальский край	Забайкальский край	28.02.1999	КМС
1 1	06	ЭГАМБЕРДИЕВ Мухаммадкодир Новосибирская область	Новосибирская область	18.06.2001	КМС
3 7	07	ДАШИЕВ Баир Забайкальский край	Забайкальский край	16.02.1992	КМС
1 1	08	ПЕШЕХОНОВ Владимир Липецкая область	Липецкая область	20.09.1989	I

1|2-F

F- 1

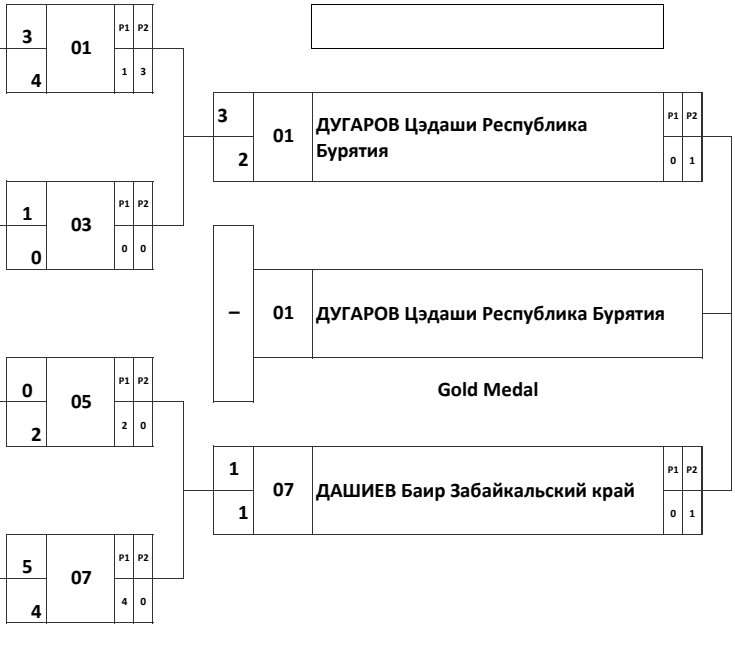

Repechage

Wrestlers who lost against the finalist of the upper part of bracket

PP Pt	№	Wrestler	COUNTRY	P1	P2
4 11	2	ДОНДОКОВ Алдар Республика Бурятия	Республика Бурятия	2	9
0 0	3	АБИДУЕВ Энхэ Забайкальский край	Забайкальский край	0	0

Bronze Medal

Wrestlers who lost against the finalist of the bottom part of bracket

PP Pt	№	Wrestler	COUNTRY	P1	P2
1 6	8	ПЕШЕХОНОВ Владимир Липецкая область	Липецкая область	3	3
3 12	5	ДАРИЖАПОВ Булат Забайкальский край	Забайкальский край	8	4

Bronze Medal

№ Wrestler COUNTRY

I		ДУГАРОВ Цэдаши Республика Бурятия
II		ДАШИЕВ Баир Забайкальский край
III		ДОНДОКОВ Алдар Республика Бурятия
III		ДАРИЖАПОВ Булат Забайкальский край
V	03	АБИДУЕВ Энхэ Забайкальский край
V	08	ПЕШЕХОНОВ Владимир Липецкая область
7	06	ЭГАМБЕРДИЕВ Мухаммадкодир Новосибирская область
8	04	АНИЩИК Алексей Республика Бурятия

Главный судья, ССВК А. А. Ковалёв



Главный секретарь, ССВК Т. В.Чебодаева



Всероссийский турнир по спортивной борьбе среди мужчин памяти Героя Советского Союза Базар Ринчино
(дисциплина - вольная борьба) (номер-код вида спорта: 0260001611A)

20-22.02.2021

п. Агинское, Забайкальский край

WEIGHT CLASS **125** KG

ГБУ "СШОР по адаптивным и национальным видам спорта"

Qualification

pp	№	Wrestler	COUNTRY	ДАТА РОЖДЕНИЯ	КАТЕГОРИЯ	1 4-F		1 2-F		F-1								
						0	01	0	02	0	03	0	04	0	05	0	06	0
	01	БАЛЬЖИНИМАЕВ Дамдин	Республика Бурятия	12.07.1998	КМС	0	01	0	0	5	02	3	02	ЦЫЖИПОВ Балдан Республика Бурятия	P1	P2	3	6
	02	ЦЫЖИПОВ Балдан	Республика Бурятия	30.05.1990	МСМК	5	02	5	0	5	02	9	02	ЦЫЖИПОВ Балдан Республика Бурятия	P1	P2	3	6
	03	СОДБОЕВ Сокто	Забайкальский край	14.01.1987	КМС	0	03	0	0	0	04	-	02	ЦЫЖИПОВ Балдан Республика Бурятия				
	04	ЖАРГАЛАНОВ Дмитрий	Забайкальский край	12.03.2000	КМС	3	04	0	0	0	04	-	02	ЦЫЖИПОВ Балдан Республика Бурятия				
	05	ГАЛСАНОВ Сувор	Забайкальский край	30.04.1986	КМС	0	05	0	0	1	06		06	Gold Medal				
	06	ЦЫРЕНЖАПОВ Батор	Забайкальский край	19.01.1985	КМС	5	06	2	1	2	06		06	Gold Medal				
	07	ЦЫРЕНЖАПОВ Эрдэм	Республика Бурятия	25.02.1999	МС	3	07	5	1	3	07	0	07	ЦЫРЕНЖАПОВ Эрдэм Республика Бурятия	P1	P2	0	0
4	08	ГУНТУПОВ Алдар	Республика Бурятия	23.01.1979	МС	0	08	0	0	3	07	0	07	ЦЫРЕНЖАПОВ Эрдэм Республика Бурятия	P1	P2	0	0
10	09	ШАГДАРОВ Эрдэни	Забайкальский край	11.03.1999	КМС	0	08	0	0	3	07	0	07	ЦЫРЕНЖАПОВ Эрдэм Республика Бурятия	P1	P2	0	0

Repechage

Wrestlers who lost against the finalist of the upper part of bracket

1	2	3	4	№	Wrestler	COUNTRY	P1	P2	Score
1	1	БАЛЬЖИНИМАЕВ Дамдин	Республика Бурятия						
2	1	БАЛЬЖИНИМАЕВ Дамдин	Республика Бурятия						4
3	4	ЖАРГАЛАНОВ Дмитрий	Забайкальский край						
10	4	ЖАРГАЛАНОВ Дмитрий	Забайкальский край						4

Bronze Medal

Wrestlers who lost against the finalist of the bottom part of bracket

1	2	3	4	№	Wrestler	COUNTRY	P1	P2	Score
				1	8				
				1	8				6
				4	6				
				11	6				6

Bronze Medal

№	Wrestler	COUNTRY
I	ЦЫЖИПОВ Балдан	Республика Бурятия
II	ЦЫРЕНЖАПОВ Эрдэм	Республика Бурятия
III	ЖАРГАЛАНОВ Дмитрий	Забайкальский край
III	ЦЫРЕНЖАПОВ Батор	Забайкальский край
V	01	БАЛЬЖИНИМАЕВ Дамдин Республика Бурятия
V	08	ГУНТУПОВ Алдар Республика Бурятия
7	03	СОДБОЕВ Сокто Забайкальский край
8	09	ШАГДАРОВ Эрдэни Забайкальский край
9	05	ГАЛСАНОВ Сувор Забайкальский край

Главный судья, ССВК А. А. Ковалёв



Главный секретарь, ССВК Т. В. Чебодаева