



# OWNER'S MANUAL GAS RANGE

Read this owner's manual thoroughly before operating the appliance and keep it handy for reference at all times.

## **⚠ WARNING**

If the information in this manual is not followed exactly, a fire or explosion may result causing property damage, personal injury or death.

- **Do not store or use gasoline or other flammable vapors and liquids in the vicinity of this or any other appliance.**
- **WHAT TO DO IF YOU SMELL GAS**
  - Do not try to light any appliance.
  - Do not touch any electrical switch.
  - Do not use any phone in your building.
  - Immediately call your gas supplier from a neighbor's phone. Follow the gas supplier's instructions.
  - If you cannot reach your gas supplier, call the fire department.
- Installation and service must be performed by a qualified installer, service agency, or the gas supplier.

## **⚠ WARNING**

**Never Operate the Top Surface Cooking Section of this Appliance Unattended**

- Failure to follow this warning statement could result in fire, explosion, or burn hazard that could cause property damage, personal injury, or death.
- If a fire should occur, keep away from the appliance and immediately call your fire department.
- **DO NOT ATTEMPT TO EXTINGUISH AN OIL/GREASE FIRE WITH WATER.**

SKSGR480GS



MFL68920524\_13

[www.signaturekitchensuite.com](http://www.signaturekitchensuite.com)

Copyright © 2018 - 2023 Signature Kitchen Suite. All Rights Reserved.

# TABLE OF CONTENTS

## 4 IMPORTANT SAFETY INSTRUCTIONS

---

## 13 PRODUCT OVERVIEW

---

- 13 Parts
- 13 Accessories

## 14 INSTALLATION

---

- 14 Installation Overview
- 14 Product Specifications
- 15 Before Installing the Range
- 17 Ventilation Requirement
- 17 Proper Location
- 20 Gas Supply
- 20 Installing the Range
- 24 Connecting the Range to Gas
- 25 Electrical Connections
- 25 Sealing the Openings
- 26 Engaging the Anti-tip Device
- 26 Test Run
- 27 Checking Ignition of the Surface Burners

## 28 OPERATION

---

- 28 Control Panel Overview
- 29 Getting Started
- 29 Changing Oven Settings
  - 29 Settings
  - 29 Lockout
  - 30 Date & Time
  - 30 Clock Themes
  - 30 Sabbath Mode
  - 31 Wi-Fi
  - 31 Remote Start
  - 31 Brightness
  - 31 Display
  - 31 Convection Auto Conversion
  - 32 Language Selection
  - 32 Volume
  - 32 Preheat Alarm Light
  - 32 Thermostat Adjustment
  - 32 Temperature Units
  - 33 Smart Diagnosis™
  - 33 Program Update
  - 33 Demo Mode

- 33 Factory Data Reset
- 33 Open Source License
- 34 Using the Cooktop
  - 34 Gas Cooktop Module
  - 34 Cooktop Timers
- 35 The Gas Surface Burners
  - 35 Before Use
  - 35 Using the Gas Surface Burners
  - 36 Setting the Flame Size
  - 36 In Case of Power Failure
  - 36 Cookware for Gas Burners
  - 37 Extra Low Simmer (Small Burners Only)
  - 37 Using a Wok
  - 37 Using Stove-Top Grills
- 38 The Gas Built-in Griddle (available on some models)
- 40 Using the Oven
  - 40 Before Using the Oven
  - 40 In Case of Power Failure
  - 40 Oven Vent
  - 40 Using Oven Racks
  - 41 Accessories
  - 41 Oven Cooling
  - 41 Timer
  - 42 Bake
  - 43 Convection Modes
  - 44 Recommended Baking and Roasting Guide
  - 45 Broil
  - 46 Recommended Broiling Guide
  - 47 Warm
  - 48 Proof
  - 48 Probe
  - 50 My Recipe
  - 51 Remote Start

## 52 SMART FUNCTIONS

---

- 52 LG ThinQ Application
- 53 Smart Diagnosis™ Function
- 54 Open Source Software Notice Information
- 55 FCC Notice
- 55 FCC RF Radiation Exposure Statement

## **56 MAINTENANCE**

---

- 56 Control Panel
- 56 Gas Surface Burners
- 57 Burner Grates
- 57 Gas Cooktop Surface
- 58 Griddle
- 59 Exterior
- 60 Front Manifold Panel and Knobs
- 61 SpeedClean™
- 63 Self Clean
- 65 Oven Air Vents
- 66 Removing and Replacing the Lift-Off Oven  
Doors

## **67 TROUBLESHOOTING**

---

- 67 FAQs
- 69 Before Calling for Service

## **73 WARRANTY**

---

## IMPORTANT SAFETY INSTRUCTIONS

Read and follow all instructions when using the range to prevent the risk of fire, electric shock, personal injury, or damage. This guide does not cover all possible conditions that may occur. Always contact your service agent or manufacturer about problems that you do not understand.

Download this owner's manual at: [www.signaturekitchensuite.com](http://www.signaturekitchensuite.com)

 This is the safety alert symbol. This symbol alerts you to potential hazards that can result in property damage and/or serious bodily harm or death. All safety messages will follow the safety alert symbol and either the word **WARNING** or **CAUTION**. These words mean:

 **WARNING** - Indicates a hazardous situation which, if not avoided, could result in death or serious injury.

 **CAUTION** - Indicates a hazardous situation which, if not avoided, could result in minor or moderate injury.

### ANTI-TIP DEVICE

#### **WARNING**

- **TO REDUCE THE RISK OF TIPPING, THE APPLIANCE MUST BE SECURED BY A PROPERLY INSTALLED ANTI-TIP DEVICE. TO CHECK IF THE DEVICE IS INSTALLED PROPERLY, VERIFY THAT THE ANTI-TIP DEVICE IS ENGAGED, OR GRASP THE TOP REAR EDGE OF THE RANGE BACK GUARD AND CAREFULLY ATTEMPT TO TILT IT FORWARD.** Refer to the installation section for instructions.
  - A child or adult can tip the range and be killed.
  - Install the anti-tip device to the structure and/or the range. Verify the anti-tip device has been properly installed and engaged following the instructions on the anti-tip bracket template.
  - Engage the range to the anti-tip device following the instructions on the anti-tip bracket template. Ensure the anti-tip device is re-engaged when the range is moved by following the instruction on the anti-tip bracket template.
  - Re-engage the anti-tip device if the range is moved. Do not operate the range without the anti-tip device in place and engaged.
  - See installation instructions for details.
  - Failure to do so can result in death or serious burns to children or adults.
- Never remove the oven legs. The range will not be secured to the anti-tip bracket if the legs are removed.
  - Do not step or sit on the oven door. The range could be tipped and injury might result from spilled hot liquid, food, or the range itself.
  - Do not rest large, heavy items such as whole turkeys on the open oven door. The range could tip forward and cause injury.
  - Reengage the anti-tip device after pulling the range out for cleaning, service, or any other reason.
  - Failure to follow these instructions can result in death or serious burns to children or adults.

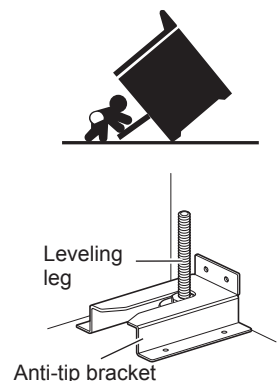

## INSTALLATION SAFETY PRECAUTIONS

Have the installer show you the location of the range gas shut-off valve and how to shut it off if necessary.

### WARNING

- Make sure the range is properly installed and grounded by a qualified installer, according to the installation instructions. Any adjustment and service should be performed only by qualified gas range installers or service technicians.
- Make sure the range is properly adjusted by a qualified service technician or installer for the type of gas (natural or LP) that is to be used. The range can be converted for use with either type of gas. See the installation instructions.
- These adjustments must be done by a qualified service technician according to the manufacturer's instructions and all codes and requirements of the authority having jurisdiction. Failure to follow these instructions could result in serious injury or property damage. The qualified agency performing these adjustments assumes responsibility for the conversion.
- Disconnect the electrical supply before servicing the appliance.
- Never use the appliance door as a step stool or seat, as this may result in tipping of the appliance and serious injuries.
- This product should not be installed below ventilation type hood systems that direct air in a downward direction.  
Doing so may cause ignition and combustion problems with the cooktop resulting in personal injury and may affect the cooking performance of the unit.
- To prevent fire hazard or electrical shock, do not use an adapter plug or an extension cord, or remove the grounding prong from the electrical power cord. Failure to follow this warning can cause serious injury, fire or death.
- To prevent poor air circulation, place the range out of the kitchen traffic path and out of drafty locations.
- Do not attempt to repair or replace any part of the range unless it is specifically mentioned in this manual. All other services should be referred to a qualified technician.
- Make sure that all packaging materials are removed from the range before operating it to prevent fire or smoke damage should the packaging material ignite.
- After using the range for an extended period of time high floor temperatures may result. Many floor coverings will not withstand this kind of use.
- Never install the range over vinyl tile or linoleum that cannot withstand such type of use. Never install it directly over interior kitchen carpeting.

## SAFETY PRECAUTIONS

Gas appliances can cause minor exposure to four of these substances, namely benzene, carbon monoxide, formaldehyde and soot, caused primarily by the imperfect combustion of natural or LP gas. Correctly adjusted burners, indicated by a bluish rather than a yellow flame, will minimize imperfect combustion. Exposure to these substances can be minimized by opening windows or using a ventilation fan or hood.

- **DO NOT TOUCH HEATING ELEMENTS OR INTERIOR SURFACES OF OVEN.** Heating elements may be hot even though they are dark in color. Interior surfaces of an oven become hot enough to cause burns. During and after use, do not touch or let clothing or other flammable materials contact heating elements or interior surfaces of oven until they have had sufficient time to cool. Other surfaces, such as oven vent openings and surfaces near these openings, oven doors, and windows of oven doors, also get hot and may cause burns if not cooled.
- **Use care when opening door.** The hot air and steam that escape can cause burns to hands, face and eyes. Let hot air or steam escape from the oven before removing or replacing food in the oven.
- Do not repair or replace any part of the appliance unless specifically recommended in the manual. All other servicing should be performed by a qualified technician.
- Do not use harsh etching, abrasive cleaners or sharp metal scrapers to clean the oven door glass since they can scratch the surface. Scratches may cause the glass to shatter.

### **WARNING**

If the door glass, surface, or oven heating unit of the range are damaged, discontinue use of the range and call for service.

- Do not use plastic to cover food. Use foil or oven-safe lids only.
- Do not allow anyone to climb, stand or hang on the door or cooktop. They could damage the range and even tip it over, causing severe personal injury.
- Do not line the oven walls, racks, bottom, or any other part of the oven with aluminum foil or any other material. Doing so will disrupt heat distribution, produce poor baking results and cause permanent damage to the oven interior (aluminum foil will melt to the interior surface of the oven)
- Never attempt to dry a pet in the oven.
- **Never use your appliance for warming or heating the room.**
- Always use pot holders or oven mitts when removing food from the oven or the surface element. Cookware will be hot. **Use only dry pot holders.** Moist or damp pot holders on hot surfaces may result in burns from steam. Do not let the pot holder touch hot heating elements. Do not use a towel or other bulky cloth to remove food.
- **Do not heat unopened food containers.** Pressure in the containers may cause them to burst which may result in injury.
- Large scratches or impacts to glass doors can lead to broken or shattered glass.
- Leak testing of the appliance must be conducted according to the manufacturer's instructions.
- To eliminate the risk of burns or fire caused by reaching over heated surface units, cabinet storage space located above the surface units should be avoided. If cabinet storage is to be provided, the risk can be reduced by installing a range hood that projects horizontally a minimum of 5 inches beyond the bottom of the cabinets.

**⚠ WARNING**

- NEVER cover any slots, holes or passages in the oven bottom or cover an entire rack with materials such as aluminum foil. Doing so blocks air flow through the oven and may cause carbon monoxide poisoning. Aluminum foil linings may also trap heat, causing a fire hazard.
- NEVER use this appliance as a space heater to heat or warm the room. Doing so may result in carbon monoxide poisoning and overheating of the oven.
- Gas leaks may occur in the system and result in a serious hazard. Gas leaks may not be detected by smell alone. Gas suppliers recommend you purchase and install a UL/CSA approved gas detector. Install and use in accordance with the gas detector manufacturer's instructions.
- To prevent staining or discoloration, clean appliance after each use.
- Do not attempt to open or close the door or operate the oven until the door is properly installed.
- Never place fingers between the hinge and front oven frame. Hinge arms are spring mounted. If accidentally hit, the hinge will slam shut against the oven frame and injure your fingers.

**⚠ CAUTION**

- Wear gloves when cleaning the range to avoid injury or burns.
- Do not use the oven for storing food or cookware.
- To prevent damage to the oven door, do not attempt to open the door when Lock is displayed.
- Do not stand or place excessive weight on an open door. This could tip the range, break the door, or injure the user.
- Do not use delayed baking for highly perishable foods such as dairy products, pork, poultry, or seafood.

**FLAMMABLE MATERIALS****⚠ WARNING**

Be certain that all packing materials are removed from the appliance before operating. Keep plastic, clothes, paper, and other flammable materials away from parts of the appliance that may become hot.

- Do not store or use flammable material in the oven or near or on the cooktop. Flammable materials include paper, plastic, pot holders, linens, wall coverings, curtains, and gasoline or other flammable vapors and liquids such as grease or cooking oil. These materials can be ignited when the oven and cooktop are in use.
- **Wear proper apparel.** Do not wear loose-fitting or hanging garments, which may ignite if they contact hot surfaces, and cause severe burns.
- Do not use the oven for drying clothes. Only use the oven for its intended purpose.
- If cabinet storage is provided directly above cooking surface, use it to store items that are not frequently used and can be safely stored in an area subjected to heat. Temperatures may be unsafe for volatile items such as flammable liquids, cleaners or aerosol sprays.

## ELECTRICAL SAFETY

### CAUTION

Be certain that all packing materials are removed from the appliance before operating. Keep plastic, clothes, paper, and other flammable materials away from parts of the appliance that may become hot.

- Always disconnect power from the appliance before servicing.
- Do not use aluminum foil or any other material to line the oven bottom. Improper installation of these liners may result in a risk of electric shock or fire.
- Do not allow aluminum foil or the temperature probe to contact heating elements.

## DEEP FAT FRYER

- Use extreme caution when moving or disposing of hot grease.
- Always heat fat slowly, and watch as it heats.
- If frying combinations of oils and fats, stir them together before heating.
- Use a deep fat thermometer, if possible, to prevent overheating fat beyond the smoking point.
- Use the least possible amount of fat for effective shallow or deep-fat frying. Filling the pan with too much fat can cause spillovers when food is added.

## CHILD SAFETY

- Do not leave small children unattended near the oven.

### WARNING

**Do not leave children alone** or unsupervised near the appliance when it is in use or is still hot. Children should never be allowed to sit or stand on any part of the appliance as they could be injured or burned.

### CAUTION

Do not store items of interest to children in cabinets above a range or on the back guard of a range – children climbing on the range to reach items could be seriously injured.

- Never let a child hang on the oven door.
- Do not allow children to crawl into the oven.
- Let hot utensils cool in a safe place, out of reach of small children.
- Children should not be allowed to play with controls or other parts of the appliance.

## SURFACE BURNERS

### WARNING

- Even if the top burner flame goes out, gas is still flowing to the burner until the knob is turned to the **Off** position. If you smell gas, immediately open a window and ventilate the area for five minutes prior to using the burner. Do not leave the burners on unattended.



 **WARNING**

- **Use proper pan size.** Do not use pans that are unstable or that can be easily tipped. Select cookware with flat bottoms large enough to cover burners. To avoid spillovers, make sure the cookware is large enough to contain the food properly. This will both save cleaning time and prevent hazardous accumulations of food, since heavy spattering or spillovers left on the range can ignite. Pans should not be larger than 11 in.(280 mm) in diameter. Use of oversized pans may discolor the stainless areas around the cooktop perimeter. Clean discolored areas with stainless steel appliance cleaner. Use pans with handles that can be easily grasped and remain cool.

 **CAUTION**

- Be sure that all surface controls are set in the **Off** position prior to supplying gas to the range.
- Never leave the surface burners unattended at high flame settings. Boilovers may cause smoke and greasy spillovers that may ignite.
- Always turn the knobs to the **Lite** position when igniting the top burners and make sure the burners have ignited.
- Control the top burner flame size so it does not extend beyond the edge of the cookware. Excessive flame is hazardous.
- Only use dry pot holders- moist or damp pot holders on hot surfaces may result in burns from steam. Do not let pot holders come near open flames when lifting cookware. Do not use towels or other bulky cloth items. Use a pot holder.
- If using glass cookware, make sure the cookware is designed for range-top cooking.
- To prevent burns from ignition of flammable materials and spillage, turn cookware handles toward the side or back of the range without extending them over adjacent burners.
- Never leave any items on the cooktop. The hot air from the vent may ignite flammable items and will increase pressure in closed containers, which may cause them to burst.
- Carefully watch foods being fried at a high flame setting.
- Always heat fat slowly, and watch as it heats.
- If frying combinations of oils and fats, stir together before heating.
- Use a deep fat thermometer if possible to prevent fat from heating beyond the smoking point.
- Use the least possible amount of fat for effective shallow or deep fat frying. Filling the pan with too much fat can cause spillovers when food is added.
- Do not cook foods directly on an open flame on the cooktop.
- Foods for frying should be as dry as possible. Frost or moisture on foods can cause hot fat to bubble up and spill over the sides of the pan.
- Never try to move a pan of hot fat, especially a deep fryer. Wait until the fat is cool.
- Do not place plastic items on the cooktop- they may melt if left too close to the vent.
- Keep all plastics away from the surface burners.
- To prevent burns, always be sure that the controls for all burners are in the **Off** position and all grates are cool before attempting to remove them.
- If you smell gas, turn off the gas to the range and call a qualified service technician. Never use an open flame to locate a leak.
- Always turn the knobs to the **Off** position before removing cookware.
- Do not lift the cooktop. Lifting the cooktop can cause damage and improper operation of the range.
- If the range is located near a window, do not hang long curtains that could blow over the surface burners and catch on fire.
- Use care when cleaning the cooktop. The pointed metal ends on the electrodes could cause injury.
- Stand away from the range while frying.
- Keep an eye on foods being fried at high or medium high heat settings.

## BROILER

Always use a broiler pan and a grid for excess fat and grease drainage. This will help to reduce splatter, smoke, and flare-ups. The igniter for the infrared ceramic broil burner on the ceiling of the oven will glow orange periodically during normal broil operation.

### WARNING

When using your broiler, the temperature inside the oven will be extremely high. Take caution to avoid possible burns by:

- Keeping the door closed when broiling (refer to Broil section of the manual)
- Always wear oven mitts when inserting or removing food items

### CAUTION

The infrared ceramic broiler will generate intense heat and will sear foods faster compared to regular bar type broilers. This broil system is designed to be operated under consumer-use conditions only. To avoid overheating and damaging the oven, do not use this broiler continuously for more than 45 minutes at a time.

Do not attempt to spray the broiler and its igniter with any type of cleaners or try to scrub it. This will damage the broiler system.

The ceramic plates of your broiler do not need to be manually cleaned. Any grease or splatter on the ceramic from cooking and baking will burn clean by simply turning on your broiler for about 10 minutes.

## USING GRIDDLE

### CAUTION

- Don't touch the griddle before it has cooled.
- Don't allow grease to accumulate in the griddle tray. Empty the griddle tray after every use. If you do not, a grease fire may occur.
- Do not block the griddle vent by placing objects in front of the vent.
- Do not pour cold water on the hot griddle. Doing so may crack the griddle.
- Clean and dry the griddle thoroughly before first use to remove any residual oils from manufacturing.

## FOOD PACKAGING AND STORAGE SAFETY INFORMATION

- Always wash your hands carefully with soap and water before and after handling food.
- Keep all work surfaces and utensils clean and disinfected before and after packaging foods.
- Temperature, moisture, acidity, and salt or sugar content of foods can influence the growth of potentially harmful microorganisms in food.
- For safety, vacuum-sealed fresh (perishable) foods should be kept in the "safe zones": cooled to 40°F/4°C or below or heated to 130°F/55°C or above.
- Vacuum-sealed pouches of cooked foods can be quick chilled by submerging them in ice water (half ice/half water) for 30 to 60 minutes and then refrigerated for up to 48 hours or frozen for up to a year.

## ENERGY SAVING TIPS

- Multiple-rack cooking saves time and energy. Whenever possible, cook foods requiring the same cooking temperature together in one oven.
- For optimal performance and energy savings, follow the guides on page 44 for proper rack and pan placements.
- Match the size of the cookware to the amount of food being cooked to save energy when heating. Heating  $\frac{1}{2}$  quart of water requires more energy in a 3-quart pot than in a 1-quart pot.
- Match the size of the cooktop burner or element to the size of the cookware in use. Using a large element for a small pan wastes heating energy, and the exposed surface of the element is a burn or fire hazard.
- Reduce energy use by cleaning light oven soils with the SpeedClean™ feature instead of self-clean.
- Avoid opening the oven door more than necessary during use. This helps the oven maintain temperature, prevents unnecessary heat loss, and saves on energy use.

## SAFETY DURING USE

- Do not touch the oven racks while they are hot.
- If a rack must be moved while the oven is hot, do not let the pot holder contact the hot heating element in the oven.
- Use caution with the Timed Cook or Delayed Timed Cook features. Use the automatic timer when cooking cured or frozen meats and most fruits and vegetables. Foods that can easily spoil, such as milk, eggs, fish, meat or poultry, should be chilled in the refrigerator first. Even when chilled, they should not stand in the oven for more than 1 hour before cooking begins, and should be removed promptly when cooking is complete. Eating spoiled food can result in sickness from food poisoning.
- Accessible parts may become hot when the grill is in use.
- Do not place food or cookware on the bottom of the oven cavity. Doing so will cause permanent damage to the oven bottom finish.
- **Do not use water on grease fires.** Should an oven fire occur, leave the oven door closed and turn the oven off. If the fire continues, throw baking soda on the fire or use a fire extinguisher. Do not put water or flour on the fire. Flour may be explosive and water can spread a grease fire and cause personal injury.
- When disposing of the range, cut off the power cord and remove the door.
- Do not make any attempt to operate the electric ignition oven during an electrical power failure.
- Pull the oven rack to the stop-lock position when loading and unloading food from the oven. This helps prevent burns caused by touching hot surfaces of the door and oven walls.
- Do not use the oven if a heating element develops a glowing spot during use or shows other signs of damage. A glowing spot indicates the heating element may fail and present a potential burn, fire, or shock hazard. Turn the oven off immediately and have the heating element replaced by a qualified service technician.
- When using cooking or roasting bags in the oven, follow the manufacturer's directions.

## SAFETY WHEN CLEANING

- Open a window or turn on a ventilation fan or hood before self-cleaning.
- If the oven is heavily soiled with oil, self-clean the oven before using the oven again. The oil could cause a fire.
- Wipe up heavy soil on the bottom of the oven before using the Self Clean function.
- **Do not use oven cleaners.** Commercial oven cleaner or oven liner protective coating of any kind should not be used in or around any part of the oven.
- Never keep pet birds in the kitchen. The health of birds is extremely sensitive to the fumes released during an oven self-clean cycle. Fumes may be harmful or fatal to birds. Move birds to a well-ventilated room.
- Clean in the self-clean cycle only parts listed in this manual. Before self-cleaning the oven, remove the broiler pan, all oven racks, the meat probe and any utensils or food from the oven.
- Important Instruction. The oven displays an F error code and sounds three long beeps if it malfunctions during the self-cleaning process. Switch off the electrical power to the main fuse or breaker and have the oven serviced by a qualified technician.
- It is normal for the cooktop of the range to become hot during a self-clean cycle. Do not touch the cooktop during a self-clean cycle.
- Never pour cold water over a hot oven for cleaning. Doing so may cause the oven to malfunction.
- Make sure oven lights are cool before cleaning.
- **Do not clean door gasket.** The door gasket is essential for a good seal. Care should be taken not to rub, damage, or move the gasket.
- If there is a fire in the oven during self-clean, turn the oven off and wait for the fire to go out. Do not force the door open. Introduction of fresh air at self-clean temperatures may lead to a burst of flame from the oven. Failure to follow this instruction may result in severe burns.
- For your safety, do not use high-pressure water cleaners or steam jet cleaners to clean the product.

## COOK MEAT AND POULTRY THOROUGHLY

- To protect against food-borne illnesses, cook meat and poultry thoroughly. The USDA has indicated the following as safe minimum internal temperatures for consumption:
  - Ground meats: 160 °F
  - All poultry: 165 °F
  - Beef, veal, pork, or lamb: 145 °F
  - Fish/seafood: 145 °F

# PRODUCT OVERVIEW

## Parts

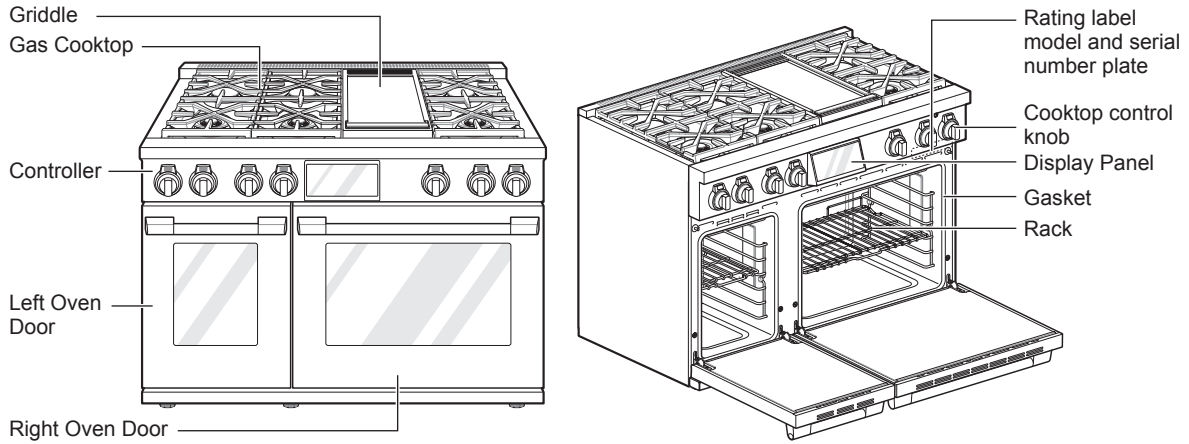

## Accessories

### Included Accessories

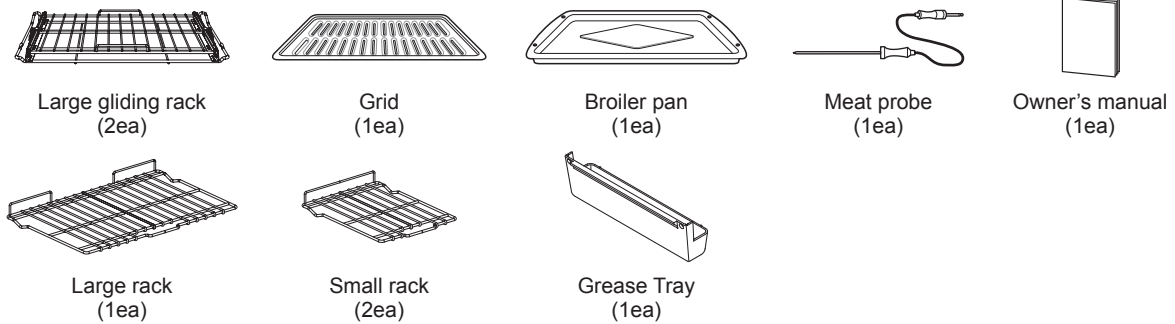

### NOTE

- If accessories are missing, call 1-855-790-6655 or visit our website at: [www.signaturekitchensuite.com](http://www.signaturekitchensuite.com)
- For your safety and for extended product life, only use authorized components.
- The manufacturer is not responsible for product malfunction or accidents caused by the use of separately purchased, unauthorized components or parts.
- The images in this guide may be different from the actual components and accessories, which are subject to change by the manufacturer without prior notice for product improvement purposes.

# INSTALLATION

## Installation Overview

Please read the following installation instructions first after purchasing this product or transporting it to another location.

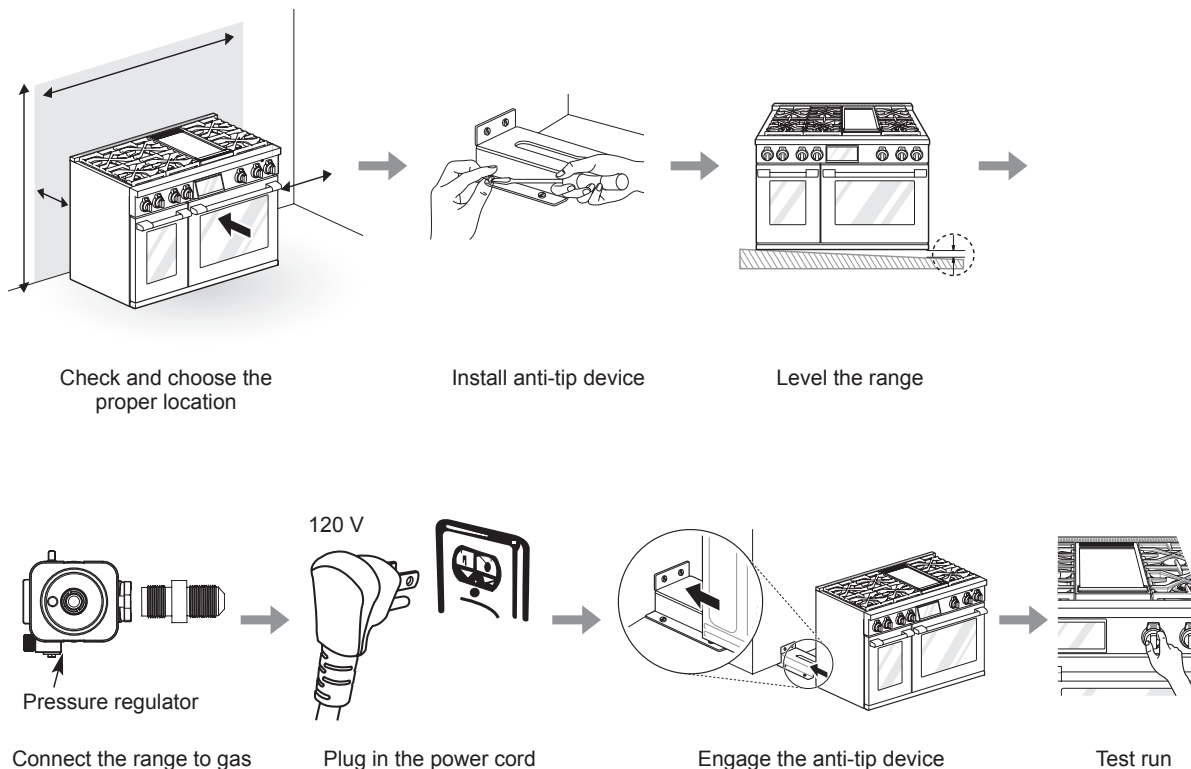

## Product Specifications

The appearance and specifications listed in this manual may vary due to constant product improvements.

Oven Range Models	SKSGR480GS
Description	48" Gas Pro Range
Electrical requirements	1.4 kW 120 VAC
Exterior dimensions	47 7/8" (W) x 35 1/4" (H) x 26 3/4" (D) (D with door closed) 121.6 cm (W) x 89.6 cm (H) x 67.9 cm (D) (D with door closed)
Height to cooking surface	36" (91.4 cm)
Net weight	562.2 lb (255 kg)
Total capacity	Right Oven : 5.2 cu.ft Left Oven : 2.7 cu.ft Total : 7.9 cu.ft

## Before Installing the Range

### WARNING

#### Tip - Over Hazard

A child or adult can tip the range and be killed. Verify the anti-tip bracket has been installed. Ensure the anti-tip bracket is engaged when the range is moved.



Do not operate the range without the anti-tip bracket in place. Failure to follow these instructions can result in death or serious burns to children and adults.

To check that leveling leg is inserted into anti-tip bracket, grasp the top rear edge of the range and carefully attempt to tilt it forward.

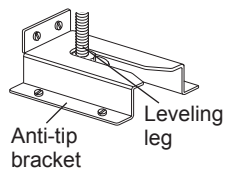

### WARNING

- **Leveling legs must be extended lower than wheels to prevent range from moving.** This range is designed with wheels to make installation easier. During installation, make sure to extend the leveling legs until the wheels are lifted off the ground. Failure to do so can result in death or serious injury to children and adults.
- **To avoid damaging the leveling legs, retract them before moving the range for service or cleaning.**

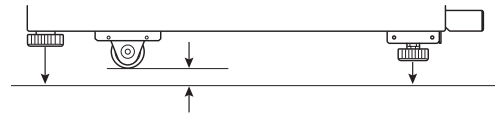

If you did not receive an anti-tip bracket with your purchase, call 1-855-790-6655 (SIGNATURE KITCHEN SUITE) to receive one at no charge.

### WARNING

- **The information in this manual should be followed exactly.** Failure to do so may result in fire, electrical shock, property damage, personal injury, or death.
- **Wear gloves during the installation procedure.** Failure to do so can result in bodily injury.
- Make sure no parts came loose during shipping.

## In the Commonwealth of Massachusetts

- This product must be installed by a licensed plumber or gas fitter.
- When using ball type gas shut-off valves, they must be the T-handle type.
- When using a flexible gas connector, it must not exceed 3 feet in length.

### NOTE

- Observe all governing codes and ordinances.
- Have the installer show you the location of the circuit breaker or fuse. Mark it for easy reference.
- As when using any appliance generating heat, follow basic safety precautions.
- Be sure your range is installed and grounded properly by a qualified installer or service technician according to the installation instructions.
- Any adjustment and service should be performed only by qualified gas range installers or service technicians.

## Preparing for Installation

### Tools Needed

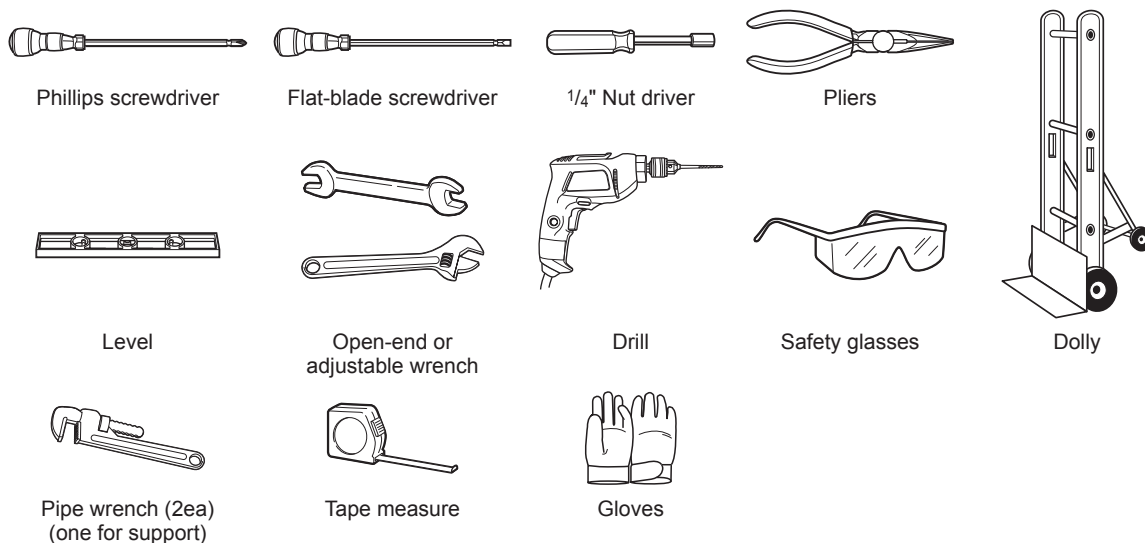

### Parts Provided

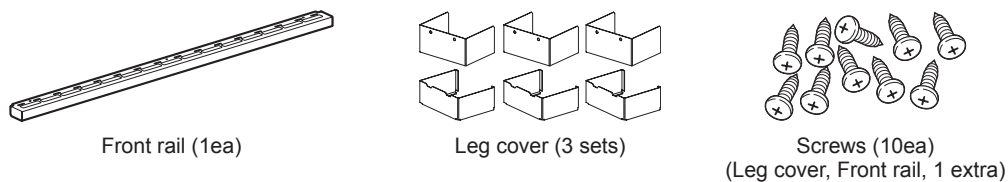

### Anti-tip kit



### LP nozzle conversion kit



### Back guard kit (Sold Separately)



### Materials You May Need

- Gas line shut-off valve
- Pipe joint sealant that resists action of natural and LP gases
- Flexible metal appliance connector (3/4" or 1/2" NPT x 1/2" I.D.)  
Never use an old connector when installing a new range.
- Flare union adapter for connection to gas supply line (3/4" or 1/2" NPT x 1/2" I.D.)
- Flare union adapter for connection to pressure regulator on range (1/2" NPT x 1/2" I.D.)
- Liquid leak detector or soapy water
- Lag bolt or 1/2" O.D. sleeve anchor (for concrete floors only)



## Ventilation Requirement

It is recommended that these ranges be installed in conjunction with a suitable overhead vent hood.

- Install a hood with at least 1200 CFM above a 48" wide range.

Due to the high heat capacity of this unit, particular attention should be paid to the hood and ductwork installation to assure it meets local building codes.

### WARNING

Do not install this product with an air curtain hood or other range hood that operates by blowing air down on the cooktop. This airflow may interfere with operation of the gas burners resulting in fire or explosion hazard.

See below for the minimum clearance from the cooking surface to any horizontal surface above the range. Failure to observe this clearance may result in a fire hazard.

- Installations without a hood require a 36" minimum distance to any overhead combustible surface.
- Installations with custom hoods containing exposed horizontal combustible surfaces require a hood with at least 1200 CFM at least 36" above the cooking surface.
- For other hood installations, refer to the installation instructions included with the hood for specific clearances.

## Proper Location

- The range is a free standing unit. If the unit is to be placed adjacent to cabinets, the clearances shown in "Install Clearance" are required. The same clearances apply to island installations, except for overhead cabinets, which must have a space wide enough to accept the flared island hood.
- The range should not be recessed into the cabinets beyond the edge of the front face of the oven. (see "Product Dimensions and Clearances")
- The maximum depth of overhead cabinets installed on either side of the hood is 13"(330 mm). Wall cabinets must be 18" (457 mm) above the countertop.
- There is a 36" (914 mm) minimum clearance required between the top of the cooking surface and the bottom of an unprotected cabinet. A 30" (762 mm) clearance can be used when the bottom of the wood or metal cabinet is protected by not less than 1/4" (6 mm) of a flame retardant material covered with not less than No. 28 MSG sheet steel, 0.015" (0.38 mm) thick stainless steel, 0.024" (0.61 mm) aluminum, or 0.02" (0.51 mm) thick copper.

- Non-combustible surfaces are as defined in 'National Fuel Gas Code'(ANSI Z223.1, Current Edition). Clearances from non-combustible materials are not part of the ANSI Z21.1 scope and are not certified by CSA. Clearances of less than 36 inches (914.4 mm) must be approved by the local codes and/or by the local authority having jurisdiction.

### CAUTION

- **Avoid placing cabinets above the range.** To minimize the hazard caused by reaching over the open flames of operating burners, install a ventilation hood over the range that projects forward at least five inches beyond the front of the cabinets.
- **Do not locate your range where it may be subject to strong drafts.** Any openings in the floor or wall behind the range should be sealed. Make sure the openings around the base of the range that supply fresh air for combustion and ventilation are not blocked by carpeting or woodwork.
- **This range is for indoor, household use only.**
- **If the range is located near a window, do not hang long curtains or paper blinds on that window.**
- **Make sure wall covering, countertop and cabinets around the range can withstand the heat (up to 194 °F) generated by the range.** Discoloration, delamination or melting may occur. This range has been designed to comply with the maximum allowable wood cabinet temperature of 194 °F.
- **Before installing the range in an area covered with linoleum or other synthetic floor covering, make sure the floor covering can withstand temperatures of at least 160 °F.**
- **Use an insulated pad or 1/4 in. (640 mm) plywood under the range if installing the range over carpeting.**

When the floor covering ends at the front of the range, the area that the range will be installed on should be built up with plywood to the same level or higher than the floor covering. This will allow the range to be moved for cleaning and servicing, as well as provide proper air flow to the range.

**Install Clearance**

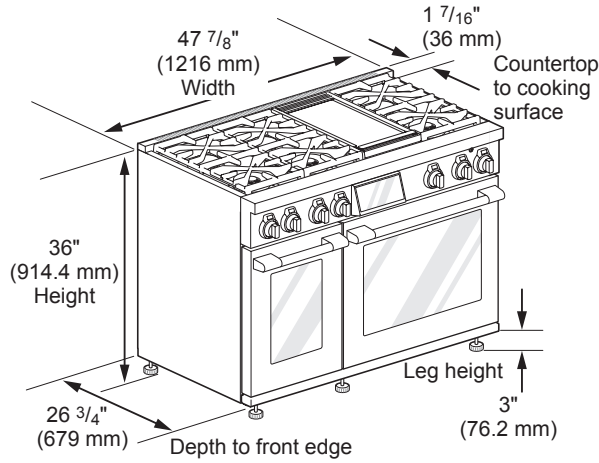

Universal Utility Locations

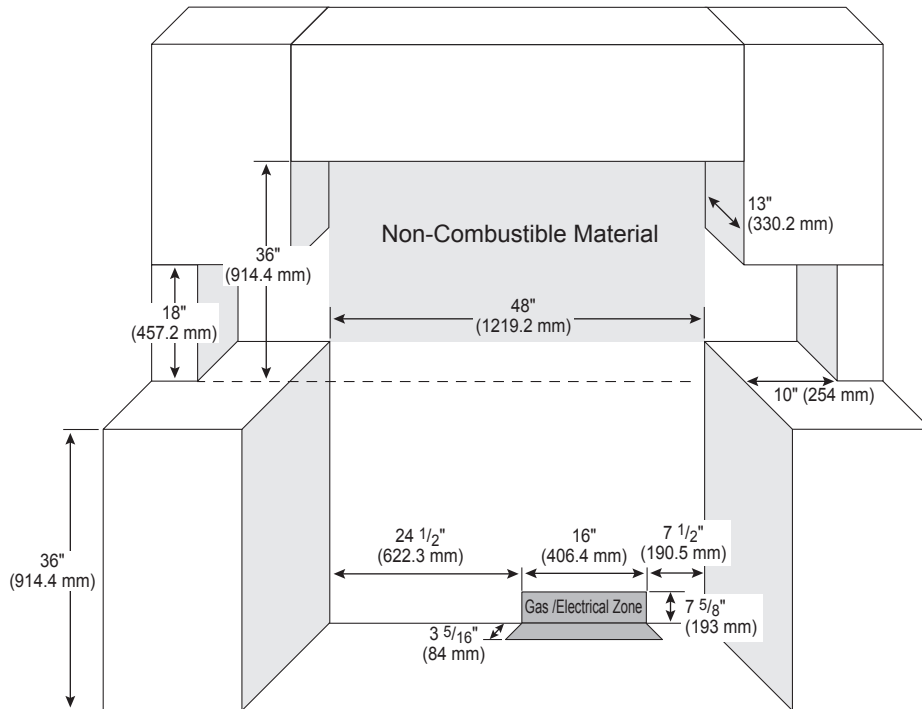

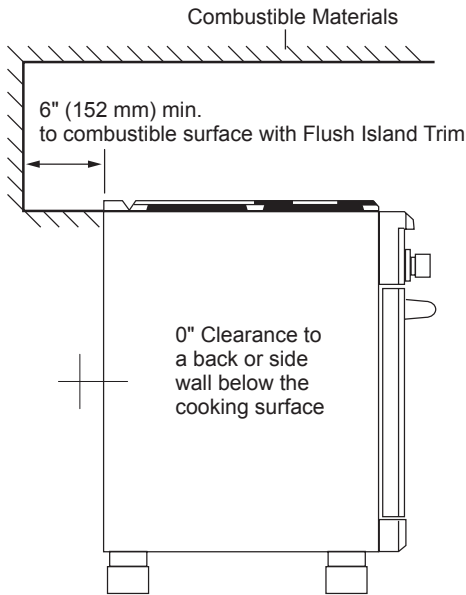

Install Clearance with Vent Trim (Included)

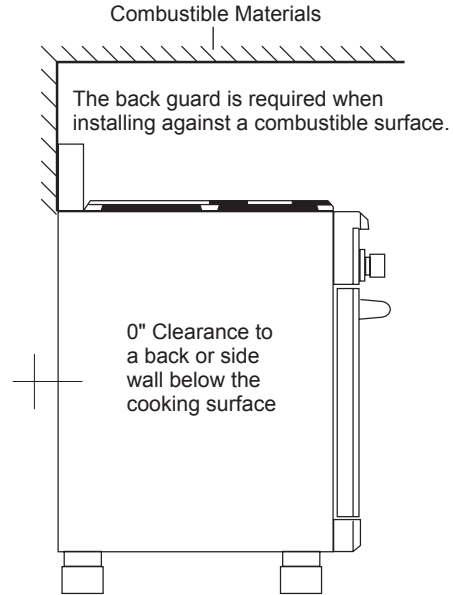

Install Clearance with Back Guard (Sold Separately)

### Product Dimensions and Clearances

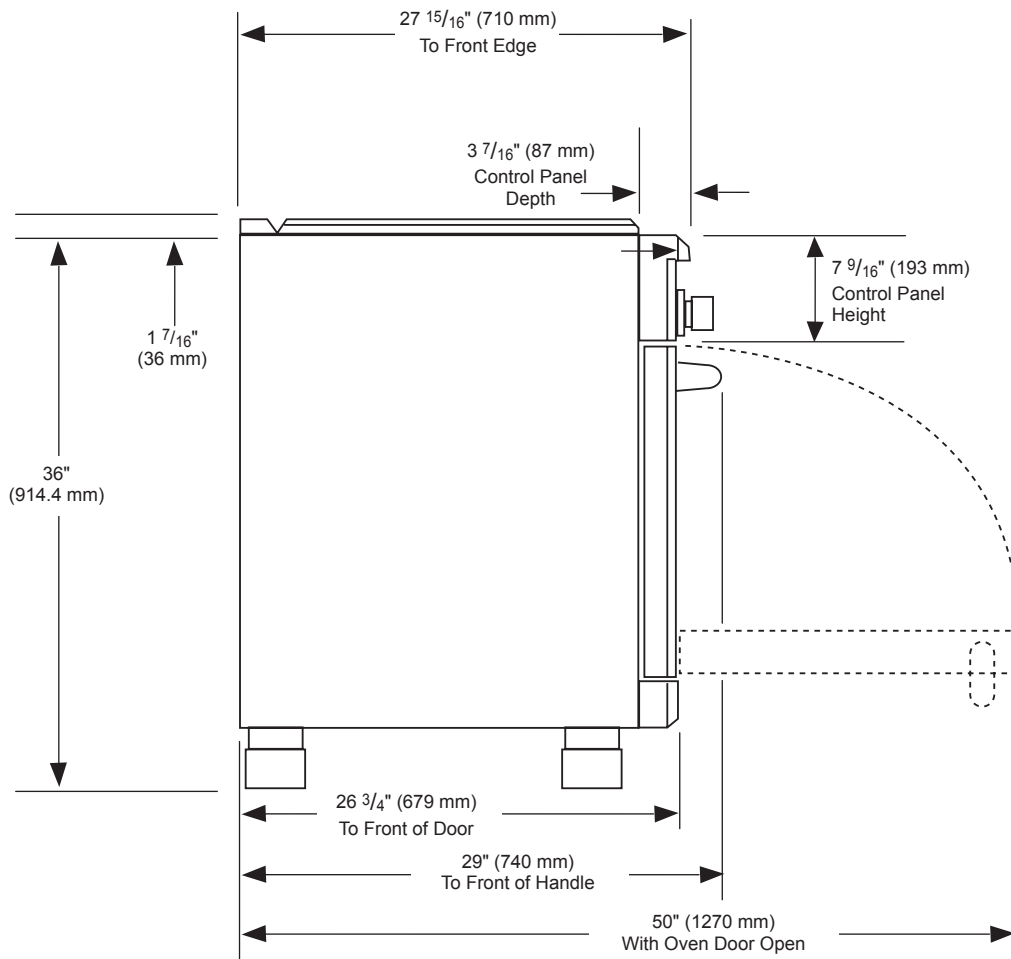

## Gas Supply

The range is designed to operate at a pressure of 5" of water column on natural gas or 10" of water column on LP.

Make sure you are supplying the range with the type of gas for which it is configured.

This range is convertible for use with natural or LP gas. When using this range with LP gas, conversion must be made by a qualified LP installer before attempting to operate the range.

For proper operation, the pressure of natural gas supplied to the regulator must be between 6" and 10.5" of water column.

For LP gas, the pressure supplied to the regulator must be between 11" and 13" of water column. When checking for correct operation of the regulator, the inlet pressure must be at least 1" more than the operating (manifold) pressure as given above.

The pressure regulator located at the inlet of the range must remain in the supply line regardless of which type of gas is being used.

A flexible metal appliance connector used to connect the range to the gas supply line should have an I.D. of  $\frac{5}{8}$ " and a maximum length of 5 feet. In Canada, flexible connectors must be single wall metal connectors less than 6 feet in length.

## Installing the Range

### Unpacking the Range

#### CAUTION

- **You should use 2 or more people to move and install the range. (Excessive Weight Hazard)** Failure to do so can result in back or other injury.
- **Do not use the door handles to push or pull the range during installation or when moving the range out for cleaning or service.** Doing so can result in serious damage to the door of the range.

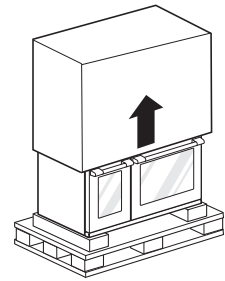
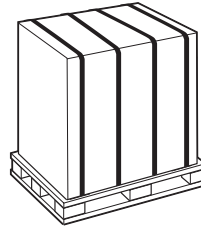

- 1 Cut the packing straps. Lift the carton straight up. Remove packing material, tape and any temporary labels from your range before using but leave the adhesive-backed foam layer over the brushed-metal surface, to protect the finish from scratches. Do not remove any warning-type labels, the model and serial number label, or the Tech Sheet that is located on the back of the range.
- 2 Remove the door(s). This will reduce the weight of the range during installation.
- 3 The grates, burner heads, burner caps, trays and oven racks must be removed to facilitate handling. Do not remove the griddle element.

#### NOTE

Doors and passageways leading to the installation location require at least a 32" (813 mm) opening. If the opening is less than 32" (813 mm), the oven door(s) and control knobs must be removed.

## Moving the Range

### CAUTION

- Do not lift the range by the oven door's handle, as this may damage the door hinges and cause the door to fit incorrectly.
- Do not lift the appliance by the range's control panel.
- Rings, watches, and any other loose items that may damage the unit or otherwise might become entangled with the unit should be removed.
- Hidden surfaces may have sharp edges. Use caution when reaching behind or under the appliance.
- Do not use a hand truck or appliance dolly on the back or front of the unit. Handle from the side only.
- Due to the weight, it is strongly recommended that a furniture dolly with soft wheels or an air lift be used to move this unit. The weight must be supported uniformly across the bottom.
- All ranges are held to the pallet by (4) brackets through a wood block
- To avoid damaging the leveling legs, retract them before moving the range for service or cleaning.

- 1 Remove the two screws on each bracket that secure the product to the pallet.

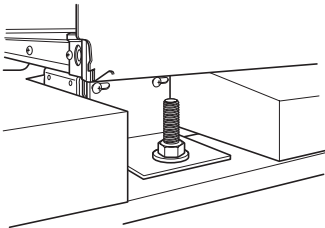

- 2 Remove both oven doors.

### NOTE

- Instructions for removing the oven doors can be found on page 66.

- 3 Carefully tilt the range from the side and insert a dolly under the range to remove the range from the pallet. Use additional help as required to remove the product from the pallet. To prevent damage to the sides of the range, it will be necessary to pad the corners beneath the straps on the dolly.

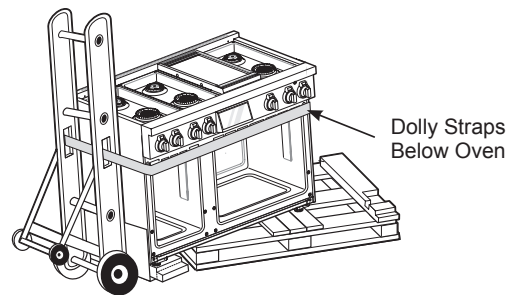
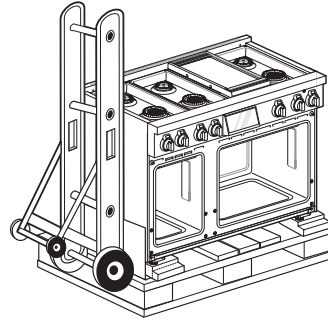

- 4 Transport the range on the furniture dolly close to its final location, tip the range back to level, and carefully remove the dolly.

## Installing the Anti-tip Device

### WARNING

#### Tip - Over Hazard

A child or adult can tip the range and be killed. Verify the anti-tip bracket has been installed. Ensure the anti-tip bracket is engaged when the range is moved. Do not operate the range without the anti-tip bracket in place. Failure to follow these instructions can result in death or serious burns to children and adults.



To check that leveling leg is inserted into anti-tip bracket, grasp the top rear edge of the range and carefully attempt to tilt it forward.

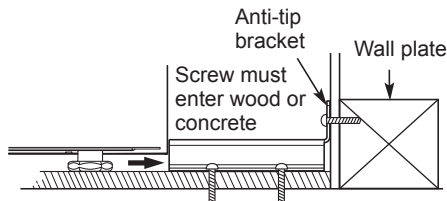
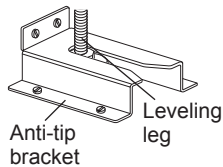

### Locate the anti-tip bracket using the template.

An anti-tip bracket is packaged with the template. The instructions include necessary information to complete the installation. Read and follow the range installation instruction sheet (template).

### WARNING

- A child or adult can tip the range and be killed.
- Install the anti-tip device to the structure and/or the range. Verify the anti-tip device has been properly installed and engaged by following the instructions on this template.
- Engage the range to the anti-tip device following the instructions on this template. Ensure the anti-tip device is reengaged when the range is moved by following the instructions on this template.
- Re-engage the anti-tip device if the range is moved. Do not operate the range without the anti-tip device in place and engaged.
- See installation instructions for details.
- Failure to do so can result in death or serious burns to children or adults.

## Leveling the Range

### Front Legs

Level the range by adjusting the leveling legs with a wrench. Extending the legs slightly may also make it easier to insert the rear leg into the anti-tip bracket.

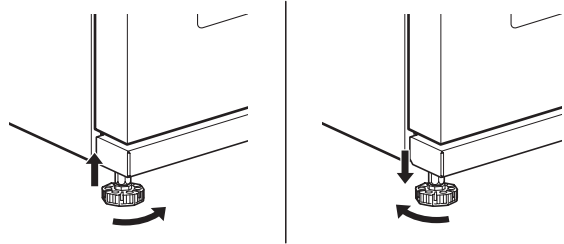

### Rear Legs

To adjust the rear leveling legs, remove the 2 screws at the front of the vent trim and remove the trim.

Use an adjustable 7 mm box wrench to turn the rear leg extension rods at each corner.

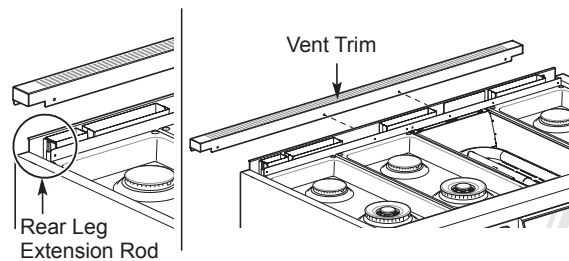

Use a level to check your adjustments. Place the level diagonally on the oven rack, and check each direction for level.

First check direction ①.

Then check direction ②. If the level doesn't show level on the rack, adjust the leveling legs with a wrench.

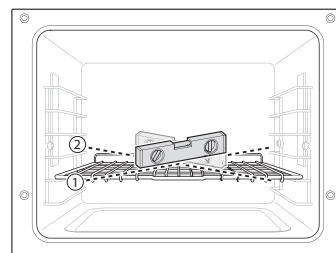

### Installing the Leg Cover

- 1 Remove the plastic covers from the stainless steel leg covers.
- 2 Slide each small leg cover inside a larger leg cover. Cutouts should face up and both covers should be open at the back.

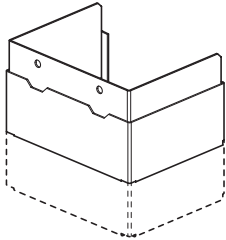

- 3 Use the assembled covers to conceal the front leveling legs.
- 4 Place the outer covers on the floor and slide the inner covers up until the holes at the top front snap over the dimples on the flanges on the bottom of the range.

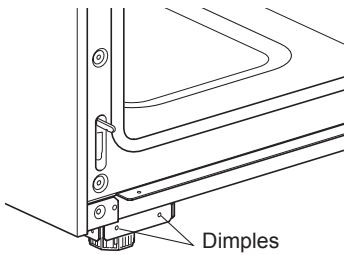

- 5 Insert the provided screws through the holes in the leg cover assemblies to secure them in place.

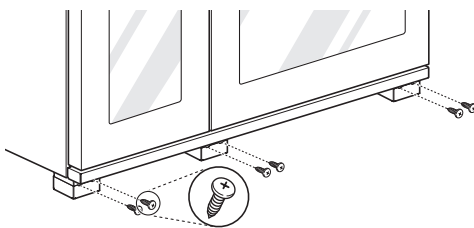

### Installing Front Rail

- 1 Remove the plastic film from the stainless steel front rail.
- 2 Insert the front rail onto the flange below the oven door, aligning the holes in the top of the rail with the holes in the flange.

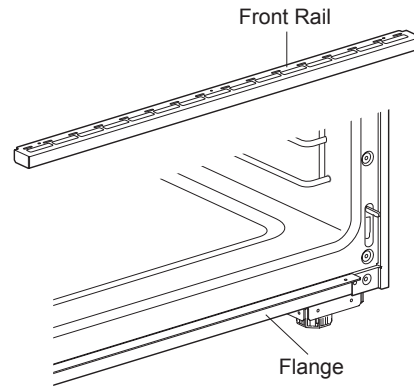

- 3 Use the 3 screws provided to secure the front rail to the flange.

## Connecting the Range to Gas

This appliance must be installed in accordance with local codes or, in the absence of local codes, with the National Fuel Gas Code, ANSI Z223.1/NFPA 54 or, in Canada, the Natural Gas and Propane Installation Code, CSA B149.1.

Shut off the range gas supply valve before removing the old range and leave it off until the new hook-up has been completed.

Because hard piping restricts movement of the range, a CSA International-certified flexible metal appliance connector should be used unless local codes require a hard-piped connection.

A manual valve must be installed in an accessible location in the gas piping external to the appliance for the purpose of turning on or shutting off gas to the appliance.

Never reuse an old connector when installing a new range.

To protect against gas leaks, use a qualified pipe joint sealant on all external threads.

- 1 An inlet pipe is set on the left rear of this appliance. Hook up a gas hose that has 1/2" NPT internal thread to the inlet pipe using a wrench.
- 2 Apply sealing compound or Teflon tape at the connection.
- 3 When all connections have been made, be sure all range controls are in the **Off** position and turn on the main gas supply valve. Gas leaks may occur in your system and create a hazard. Gas leaks may not be detected by smell alone.

Check all gas connection joints and fittings for leaks with a non-corrosive leak detection fluid, then wipe off.

Gas suppliers recommend you purchase and install a UL/CSA approved gas detector. Install and use in accordance with the installation instructions.

### WARNING

- Do not use a flame to check for gas leaks.
- The appliance and its individual shut-off valve must be disconnected from the gas supply piping system during any pressure testing of that system at test pressures in excess of 1/2 psi (3.5 kPa).
- The appliance must be isolated from the gas supply piping system by closing its individual manual shut-off valve during any pressure testing of the gas supply piping system at test pressures equal to or less than 1/2 psi (3.5 kPa).

### Flexible Connector Hookup

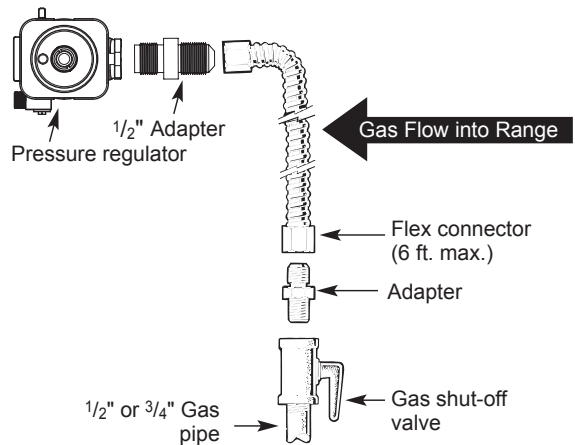

Installer: Inform the consumer of the location of the gas shutoff valve.

### Pressure Regulator Position

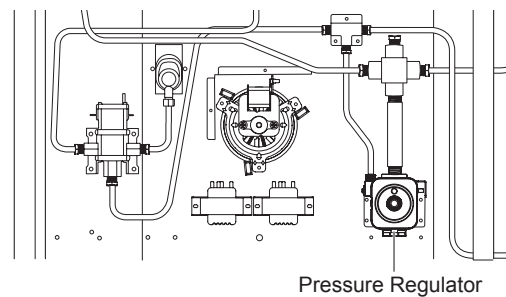

### NOTE

Use a coin to unscrew the circular cap on the pressure regulator.



## Electrical Connections

### Electrical Requirements

120 Volt, 60 Hz, properly grounded dedicated circuit protected by a 15 or 20 Amp circuit breaker, or slow blow fuse.

If an external electrical source is utilized, the appliance, when installed, must be electrically grounded in accordance with local codes or, in the absence of local codes, with the National Electrical Code, ANSI/NFPA 70 or the Canadian Electric Code, CSA C22.1-02.

### Grounding

**IMPORTANT: FOR PERSONAL SAFETY, THIS APPLIANCE MUST BE PROPERLY GROUNDED.**

The power cord of this appliance is equipped with a 3-prong (grounding) plug which mates with a standard 3-prong grounding wall receptacle to minimize the possibility of electric shock hazard from this appliance.

The customer should have the wall receptacle and circuit checked by a qualified electrician to make sure the receptacle is properly grounded.

Where a standard two-prong wall receptacle is encountered, it is the personal responsibility and obligation of the customer to have it replaced with a properly grounded three-prong wall receptacle.

**DO NOT, UNDER ANY CIRCUMSTANCES, CUT OR REMOVE THE THIRD (GROUND) PRONG FROM THE POWER CORD.**

Do not use an adapter plug. Disconnecting the power cord places undue strain on the adapter and leads to eventual failure of the adapter ground terminal.

Installation must conform with local codes or, in the absence of local codes, with the National Fuel Gas Code, ANSI Z223.1/NFPA 54 or, in Canada, the Natural Gas and Propane Installation Code, CSA B149.1.

The installation of appliances designed for mobile home installation must conform with the Manufactured Home Construction and Safety Standard, Title 24 CFR, Part 3280 (formerly the Federal Standard for Mobile Home Construction and Safety, Title 24, HUD, Part 280) or, when such standard is not applicable, the Standard for Manufactured Home Installations, latest edition (Manufactured Home Sites, Communities and Set-Ups), ANSI A225.1, latest edition, or with local codes. In Canada, mobile home installation must be in accordance with the current CAN/CSA Z240/MH Mobile Home Installation Code.

## Sealing the Openings

Seal any openings in the wall and floor after electrical and gas supply connections are completed.

**Required Method**

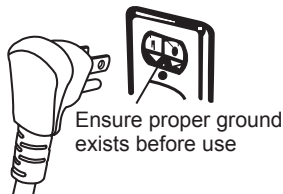

### **CAUTION**

Have the circuit checked by a qualified electrician to make sure the receptacle is properly grounded.

## Engaging the Anti-tip Device

- Move the range close enough to the opening to plug into the receptacle.
- Slide the range into position ensuring that the back leg slides under the anti-tip bracket. The range should sit flush against the back wall when properly installed.
- Carefully attempt to tip the range forward to ensure that the anti-tip bracket is engaged properly. If properly installed, the anti-tip bracket will prevent the range from being tipped. If the range can be tipped, reinstall the range until the anti-tip bracket is properly installed and the range will not tip forward.
- Turn on electrical power. Check the range for proper operation.

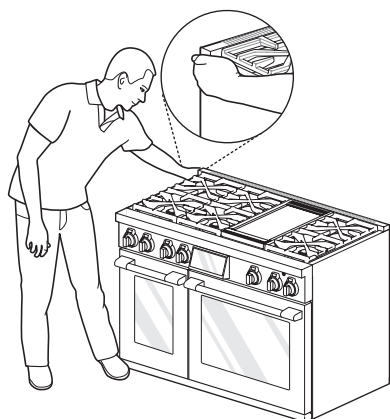

## Test Run

Check if the range is properly installed and run a test cycle.

- 1** Remove all packing materials from inside the oven. Press **Power** button located on the display and set initial settings such as language and time. (Refer to "Getting Started" in the Operation section.)
- 2** Check the operation of the right oven. Select **RIGHT OVEN** on the display and the cook mode screen opens. Select **Bake** then **Start**.
- 3** Check the operation of the left oven. Select **LEFT OVEN** on the display. Select **Bake** then **Start**.
- 4** The ovens should finish preheating in 15 minutes.
- 5** After making sure the ovens operate properly, turn the temperature in both ovens to 550 °F (288 °C) and leave the ovens on for at least an hour. This helps remove any residual oil which might cause smoke or odor when first using the ovens.

### NOTE

Smoke may come out of the range when it is first used.

## Checking Ignition of the Surface Burners

### Electric Ignition

Select a surface burner knob and simultaneously push in and turn to the **Lite** position. You will hear a clicking sound indicating proper operation of the spark module.

Once the air has been purged from the supply lines the burner should ignite within 4 seconds. After the burner ignites, rotate the knob out of the **Lite** position. Try each burner in succession until all burners have been checked.

### Quality of Flames

The combustion quality of the burner flames needs to be confirmed visually.



A **Yellow flames** - Call for service.



B **Yellow tips on outer cones** - This is normal for LP gas.



C **Soft blue flames** - This is normal for natural gas.

**NOTE**

- With LP gas, some yellow tipping on outer cones is normal.

## Adjusting the Surface Burner to the Low Flame (Simmer) Setting

- The continuous simmer setting needs to be adjusted on all burners.
- The Extra Low Simmer settings on the small (15K BTU) burners are adjusted automatically as the flame cycles off and on.

- 1 Remove the knob on the burner being adjusted.
- 2 Unscrew the 2 screws to remove the locking plate.

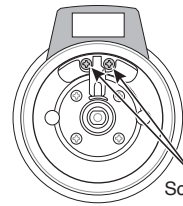

Screws for locking plate (2ea)

- 3 Reassemble the burner knob.
- 4 Light all surface burners.
- 5 Turn the knob on the burner being adjusted to the Simmer or S4 position then remove the knob.
- 6 Insert a small, flat-blade screwdriver into the valve shaft and turn the adjustment screw until the flame reaches the desired size.

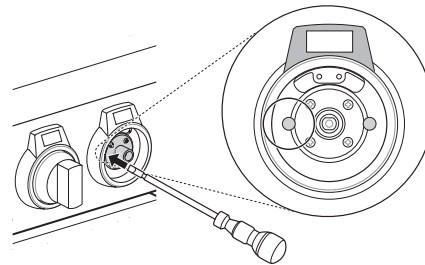

**NOTE**

Hold the valve shaft with one hand while turning the screw to adjust with the other.

- 7 Reassemble the locking plate and burner knob.
- 8 Test the flame stability.
 

Test 1: Quickly turn the knob from the highest setting to the Simmer or S4 position. If the flame goes out, increase the flame size and test again.

Test 2: With the burner set to Simmer or S4, open and close the oven door quickly. If the air current extinguishes the flame, increase the flame height and test again.
- 9 Repeat steps 1-8 for each gas surface burner.

# OPERATION

## Control Panel Overview

The position of the control knobs and buttons varies by model.

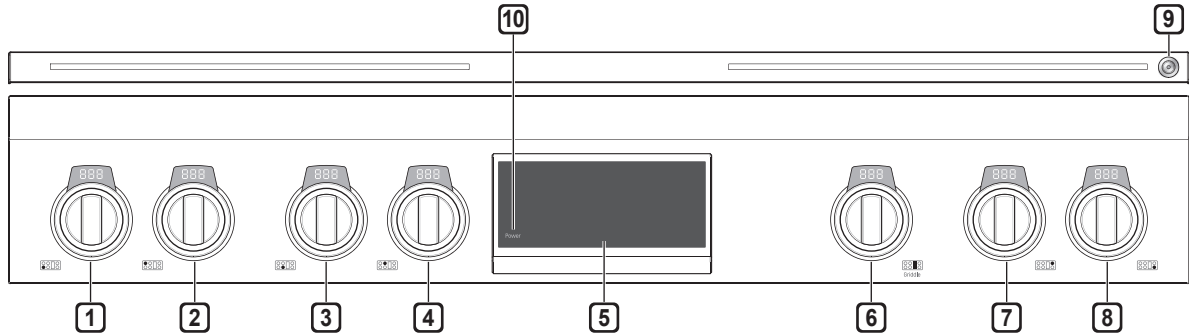

- |                                      |                                     |
|--------------------------------------|-------------------------------------|
| <b>1</b> Left Front Burner Control   | <b>6</b> Griddle Control            |
| <b>2</b> Left Rear Burner Control    | <b>7</b> Right Rear Burner Control  |
| <b>3</b> Center Front Burner Control | <b>8</b> Right Front Burner Control |
| <b>4</b> Center Rear Burner Control  | <b>9</b> Night Light On/Off         |
| <b>5</b> LCD Touchscreen for Oven    | <b>10</b> LCD Display On/Off        |

**NOTE**

Touch the LCD display to activate the screen when it's idle.

## Display Icons

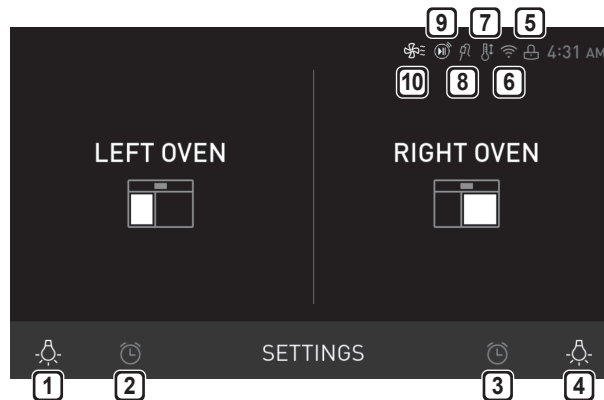

- |   |   |
|---|---|
| <b>1</b> <b>Lamp Icon (Left Oven)</b><br>Touch to turn light on/off   | <b>7</b> <b>Auto Conversion Icon</b><br>Appears when Convection Auto Conversion is turned on                            |
| <b>2</b> <b>Timer Icon (Left Oven)</b><br>Touch to set a timer  | <b>8</b> <b>Probe Icon</b><br>Appears when probe is connected   |
| <b>3</b> <b>Timer Icon (Right Oven)</b><br>Touch to set a timer   | <b>9</b> <b>Remote Start Icon</b><br>Appears when Remote Start is active  |
| <b>4</b> <b>Lamp Icon (Right Oven)</b><br>Touch to turn light on/off  | <b>10</b> <b>Oven Cooling Icon</b><br>Appears during or after oven operation to indicate cooling fan is running in oven |
| <b>5</b> <b>Lock Icon</b><br>Appears when Lockout is on   |   |
| <b>6</b> <b>Wi-Fi Icon</b> <ul style="list-style-type: none"> <li>• Appears when range is connected to Wi-Fi</li> <li>• Appears when range is disconnected from Wi-Fi or is not connected to LG ThinQ app.</li> </ul> |   |

## Getting Started

After turning on the range for the first time, adjust the settings to suit your preferences.

- 1 If needed, touch POWER to wake up the display.

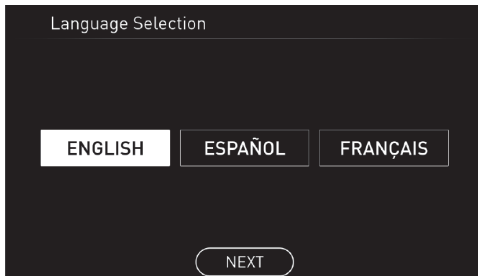

- 2 Select the desired language and touch NEXT.
- 3 Scroll the fields up or down to set the correct date, then touch NEXT.
- 4 Set the correct time of day and choose between a 12-hour or 24-hour time format, then touch NEXT.
- 5 If desired, change the default clock theme by swiping through the examples, then press NEXT.
- 6 Read through the application guide in the display and touch DONE.
- 7 Select left oven or right oven.
- 8 The cooking mode screen appears in the display.

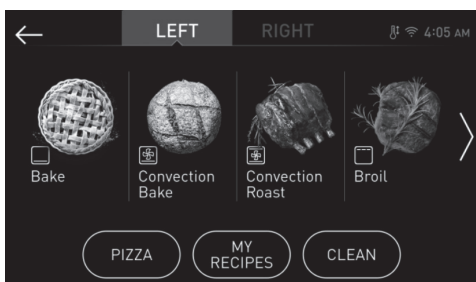

## Changing Oven Settings

### Settings

To adjust settings after the initial setup, touch the display to open the Main screen. Touch Settings at the bottom center of the Main screen.

Swipe the screen or touch the <> arrow keys to navigate through the Settings screens.

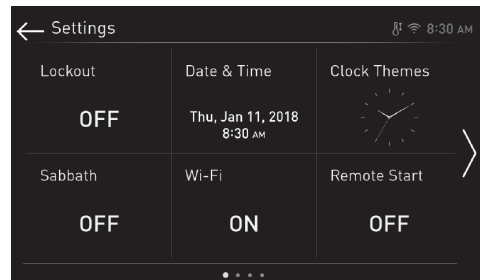
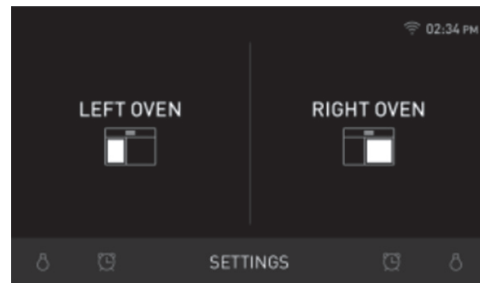

### Location of Settings

- Page 1: Lockout, Date & Time, Clock Themes, Sabbath, Wi-Fi, Remote Start
- Page 2: Brightness, Display, Convection Auto Conversion, Language, Volume, Preheat Alarm Light
- Page 3: Thermostat Adjustment, Temperature Units, Smart Diagnosis™, Program Update, Demo Mode, Factory Data Reset
- Page 4: Open Source License

### Lockout

The Lockout feature automatically locks the oven door and prevents most oven controls from being turned on. It does not disable the clock, timer and the interior oven light.

- If Lockout is turned on, all cooktop modules except for gas burners are disabled.

### Lock

- 1 Touch Settings at the center bottom of the Main screen.
- 2 Touch Lockout on the first Settings screen.
- 3 When Lockout is turned on, the lock icon  appears at the top of the display.

### Unlock

- 1 Touch any part of screen while Lockout is on.
- 2 A popup screen appears. Touch Unlock for 3 seconds.
- 3 The lock icon disappears from the top of the display.

### Date & Time

The date and time show in the LCD display when the ovens are not in use.

#### Setting Date

- 1 Touch Settings at the center bottom of the Main screen, then touch Date & Time on the Settings screen.
- 2 Touch Date, then set the correct date by scrolling.
- 3 Touch OK.

#### Setting Time of Day

- 1 Touch Settings at the center bottom of the Main screen, then touch Date & Time on the Settings screen.
- 2 Touch Time, then set the correct hour and minutes by scrolling. You can also touch the number pad icon  and enter the desired numbers.
- 3 Select either a 12-hour or 24-hour clock mode (12H/24H).
- 4 Touch OK.

### Clock Themes

There are six different clock themes available, including several analog and digital clocks.

#### Selecting a Clock Theme

- 1 Touch Settings at the center bottom of the Main screen.
- 2 Touch Clock Themes on the first Settings screen and swipe to browse through the clock themes.
- 3 Select a clock theme and touch OK.

### Sabbath Mode

Sabbath mode is used on the Jewish Sabbath and Holidays.

While the oven is in Sabbath mode, the temperature cannot be changed and the timer, light, and alarm functions are disabled. If the oven light is on when the oven is put in Sabbath mode, it will remain on. Only the cooking mode and set temperature appear in the display. The cooktop modules are disabled in Sabbath mode, except for the gas burners.

On double oven ranges, either oven or both ovens can be put in Sabbath mode.

To use only the gas cooktop on the Holidays without having the oven on, put the oven into Sabbath mode with the cook time set for 1 minute. The oven will turn off after 1 minute but the range will remain in Sabbath mode. The "Sb" displayed will not change when operating the gas burners.

#### Setting Sabbath Mode

- 1 Disconnect the probe. The Probe function is not available in Sabbath mode.
- 2 Touch Settings at the center bottom of the Main screen, then touch Sabbath in the first Settings screen.
- 3 Read the instructions, if needed, and select one of the ovens.
- 4 Set the desired temperature and cook time. Any cook time can be set from 1 minute to 73 hours 59 minutes. If only using one oven, touch START.
- 5 If using both ovens, set the temperature and cook time for the second oven before touching START.
- 6 To stop Sabbath mode, press POWER on the LCD display.

#### NOTE

- If a cook time is set, the oven turns off automatically at the end of the cook time, without chiming. The oven remains in Sabbath mode, but is turned off.
- If no cook time is set, the oven will not automatically turn off.
- After a power failure, the display will turn back on in Sabbath mode, but the oven will be off.

## Wi-Fi

Connect the appliance to a home Wi-Fi network to use Remote Start and other smart functions. See the Smart Functions section for more details.

### Setting Up Wi-Fi

- 1 Touch Settings at the center bottom of the Main screen, then touch Wi-Fi in the first Settings screen.
- 2 Follow the instructions in the Wi-Fi Guide in the display.
- 3 Select ON, OFF, or RESET and touch OK.
- 4 If ON is selected, the Wi-Fi icon  appears at the top of the display.
- 5 Selecting RESET initializes the IP address.

## Remote Start

Remotely starts or stops the preheating function of the appliance. The appliance must be registered on a home Wi-Fi network to use Remote Start.

### Setting Remote Start

- 1 Touch Settings at the center bottom of the Main screen, then touch Remote Start in the first Settings screen.
- 2 Select On or Off and touch OK.
- 3 If ON is selected, the Remote Start icon  appears at the top of the display.

## Brightness

Adjust the brightness of the LCD display from 20% to 100% in increments of 20%.

### Setting Display Brightness

- 1 Touch Settings at the center bottom of the Main screen, swipe to the second Settings screen, and touch Brightness.
- 2 Adjust the display brightness by touching and dragging the dot across the bar, by tapping anywhere on the bar, or by touching + or -.
- 3 Touch OK.

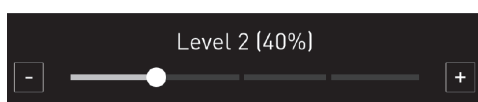

## Display

Set the length of time before the display sleeps.

There are three options you can select.

- **ON** : Always on
- **OFF** : Automatically turns off if idle for 30 minutes.
- **Night Dimming** : Turns display off from 10:00 PM to 5:00 AM.

### Setting Display Option

- 1 Touch Settings at the center bottom of the Main screen, swipe to the second Settings screen, and touch Display.
- 2 Select the desired option.
- 3 Touch OK.

#### NOTE

If the display is set to OFF, it will turn off after 30 minutes if idle. The display cannot be used in idle mode. Touch the LCD display to activate the screen.

## Convection Auto Conversion

There is no need to remember to convert standard recipe temperatures for convection cooking. Convection Auto Conversion automatically subtracts 25 °F / 14 °C from the set temperature when a convection cooking mode is selected. The converted temperature appears in the display once preheating is finished.

For example, select Convection Bake and enter 350 °F. The temperature will auto-convert to 325°F and display the converted temperature.

Convection Auto Conversion is turned ON by default.

### Turning Convection Auto Conversion On/Off

- 1 Touch Settings at the center bottom of the Main screen, swipe to the second Settings screen, and touch Convection Auto Conversion.
- 2 Select ON or OFF.
- 3 When Convection Auto Conversion is ON, the icon  appears at the top of the display.

#### NOTE

If Convection Auto Conversion is ON, the icon  flashes in the display while cooking in a convection mode.

## Language Selection

Set the display language to English, Spanish, or French.

### Selecting a Language

- 1 Touch Settings at the center bottom of the Main screen, swipe to the second Settings screen, and touch Language Selection.
- 2 Select the desired language.
- 3 Touch OK.

## Volume

Adjust the volume of the cooktop and oven controls.

### Setting the Volume

- 1 Touch Settings at the center bottom of the Main screen, swipe to the second Settings screen, and touch Volume.
- 2 Select Mute, Low, or High.
- 3 Touch OK.

## Preheat Alarm Light

When the oven reaches its set-temperature, the preheating alarm light flashes 5 times or until the oven door is opened.

You can turn the preheat alarm light on or off.

### Preheat alarm setting

- 1 Touch Settings at the center bottom of the Main screen, swipe to the second Settings screen, and touch Preheat Alarm Light.
- 2 Select ON or OFF.
- 3 Touch OK.

## Thermostat Adjustment

Your new oven may cook differently from the one it replaced. Use your new oven for a few weeks to become more familiar with it before adjusting the thermostat. Start by raising or lowering the thermostat 15 °F / 8 °C. Based on initial results, readjust the amount until satisfied. The thermostat can be raised or lowered by 35 °F / 19 °C.

### Adjusting the Thermostat

- 1 Touch Settings at the center bottom of the Main screen, swipe to the third Settings screen, and touch Thermostat Adjustment.
- 2 There are two adjustment scales, one for each oven.  
To make large adjustments, drag the central indicator toward the + or - ends of the scale or tap a location on the scale. To make small adjustments, tap + or - to raise or lower the thermostat in 1-degree increments. Tap and hold + or - to scroll up or down the scale.
- 3 When the desired change appears above the scale, touch OK.

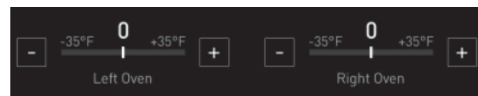

## Temperature Units

Set the oven temperature display to show either Fahrenheit or Celsius units.

The oven defaults to Fahrenheit unless changed by the user.

### Setting Temperature Units

- 1 Touch Settings at the center bottom of the Main screen, swipe to the third Settings screen, and touch Temperature Units.
- 2 Select °F or °C.
- 3 Touch OK.



## Smart Diagnosis™

Smart Diagnosis™ can be run through a smartphone application or by calling for support. Place your smartphone's mouthpiece near the top left corner of the screen. See "Smart Diagnosis Function" in the Smart Functions section for detailed instructions.

- 1 Touch Settings at the center bottom of the Main screen, swipe to the third Settings screen, and touch Smart Diagnosis.
- 2 Touch START to start the diagnostic tone.

## Program Update

Once the appliance is connected to a home Wi-Fi network, use this setting to check for available programming updates and install them.

- 1 Touch Settings at the center bottom of the Main screen, swipe to the third Settings screen, and touch Program Update.
- 2 The display shows available programming updates. Follow the onscreen prompts to download and install the new version.

## Demo Mode

Demo Mode for showroom use only. The oven will not heat up.

- 1 Touch Settings at the center bottom of the Main screen, then touch Demo Mode on the Settings screen.
- 2 Select either the ON or OFF mode.
- 3 Touch OK.



### NOTE

- When Demo Mode is on, the appliance will not heat up.
- The oven Demo Mode icon appears in the display if the Demo Mode is on.

## Factory Data Reset

This function returns all settings to the factory defaults.

- 1 Touch Settings at the center bottom of the Main screen, swipe to the third Settings screen, and touch Factory Data Reset.
- 2 If you want to reset data to the factory defaults, touch RESET and then OK.



### WARNING

- All stored data will be deleted.

## Open Source License

This screen displays a list of the open source software contained in this product. Refer to the indicated licenses for the terms and conditions of their use.

- 1 Touch Settings at the center bottom of the Main screen and swipe to the fourth Settings screen.
- 2 Touch Open Source License.

## Using the Cooktop

### Gas Cooktop Module

The size and location of gas burners vary depending on the range model.

#### Griddle and Gas Cooktop

This model includes a griddle module in the center, 4 gas burners on the left and 2 gas burners on the right.

Use the griddle module for cooking eggs, burgers, pancakes, and other foods.

The large burners are the primary burners for most cooking. The small burners are used for delicate foods such as sauces or foods that require low heat for a long cooking time.

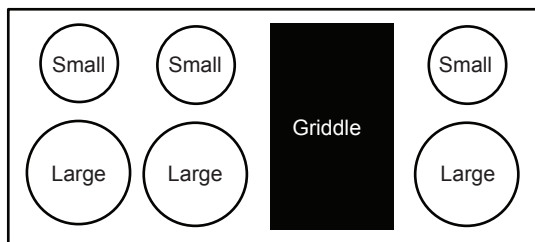

#### NOTE

- The central display does not control the cooktop modules.

## Cooktop Timers

Each cooktop control knob has an LED display at the top which provides information such as heat level, temperature, or time remaining. The gas control knobs include a timer function. The red LED numbers display temperature levels and the blue LED numbers display the timer countdown.

### Setting the Cooktop Timers

A cooktop timer can only be set when the element is in use. After the timer ends, a chime sounds until the element is turned OFF.

- 1 Push in and turn the knob to turn on the element.
- 2 Set a timer by turning the LED ring behind the knob. Turn the LED ring right or left and hold it to increase or decrease the time.
- 3 Release the LED ring when the desired time appears in the knob display.
- 4 The knob display shows the time counting down. A chime sounds when the time ends.
- 5 To cancel a timer, turn the LED ring to the left until 1 appears in the display. Then, turn the LED ring to the left again.

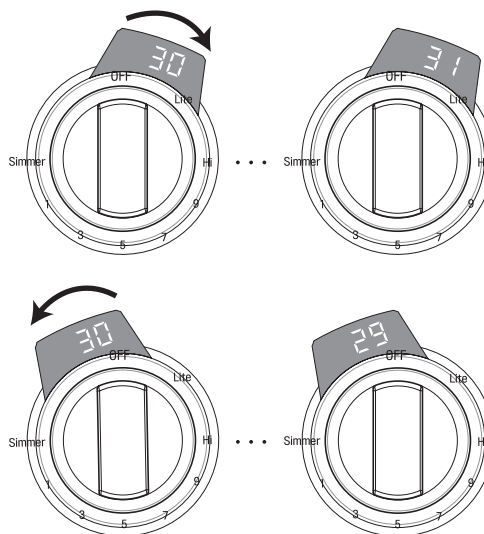

Cooktop	Time Range
Gas Cooktop	1 min. ~ 12 hr.
Griddle	1 min. ~ 12 hr.

## The Gas Surface Burners

### Before Use

Read all instructions before using.

#### Make sure that all burners are properly placed.

Burner locations differ depending on the range model.

Burner locations can be found under "Using the Cooktop."

#### Make sure that all grates are properly placed before using the burners.

### CAUTION

Do not operate the burners for an extended period of time without cookware on the grate.

The finish on the grate may chip without cookware to absorb the heat.

#### Make sure the burners and grates have cooled down before touching them, or placing a pot holder, cleaning cloth, or other materials on them.

Touching grates before they cool down may cause burns.

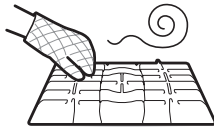

### CAUTION

#### WHAT TO DO IF YOU SMELL GAS

- Open windows.
- Do not try to light any appliance.
- Do not touch any electrical switch.
- Do not use any phone in your building.
- Immediately call your gas supplier from a neighbor's phone. Follow the gas supplier's instructions.
- If you cannot reach your gas supplier, call the fire department.

### NOTE

Electric spark igniters from the burners cause a clicking noise. If the flame goes out, the reignition system reignites the burners automatically.

## Using the Gas Surface Burners

- 1 Be sure that all of the surface burners and grates are placed in the correct positions.
- 2 Place cookware on the grate.
- 3 Push the control knob and turn to the **Lite** position until the flames have ignited.

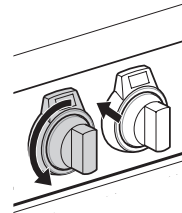

The electric spark ignition system makes a clicking noise.

- 4 Turn the control knob to control the flame size.

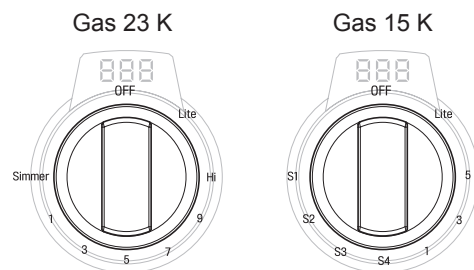

Simmer : S1-S4

### CAUTION

Do not attempt to disassemble or clean around any burner while another burner is on. All the burners spark when any burner is turned to **Lite**. An electric shock may result causing you to knock over hot cookware.

### NOTE

- It is normal for the flames to turn off and operate periodically during Extra Low Simmer(S1, S2 and S3).
- It is normal to occasionally hear the spark igniters operating while using the gas burner. For safety, the spark igniters are activated if the flame is blown in the wind or momentarily disappears.

### Setting the Flame Size

Watch the flame, not the knob, as you reduce heat. Match the flame size on a gas burner to the cookware being used for fastest heating.

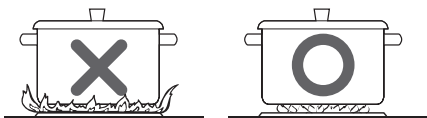

**CAUTION**

Never let the flames extend up the sides of the cookware.

**NOTE**

- The flames on the surface burners may burn yellow in the presence of high humidity, such as a rainy day or a nearby humidifier.
- After LP gas conversion, flames can be bigger than normal when you put a pot on the surface burner.
- When turning a surface burner from high heat to simmer quickly, make sure the flames stay lit. See page 27 to adjust the burner flames, if necessary.

### In Case of Power Failure

If you experience a power outage, you can carefully light the gas surface burners on the range with a match. Gas burners in use when the power goes out will continue to operate normally.

- 1 Hold a lit match to the burner, then push in the control knob.
- 2 Turn the control knob to the 1 position.

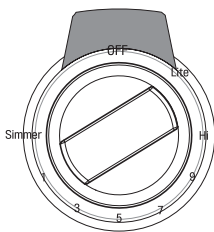

**CAUTION**

Use extreme caution when lighting burners with a match. Doing so can cause burns and other damage.

### Cookware for Gas Burners

Aluminum	Medium-weight cookware is recommended because it heats quickly and evenly. Most foods brown evenly in an aluminum skillet. Use saucepans with tight fitting lids when cooking with minimum amounts of water.
Cast-Iron	If heated slowly, most skillets will give satisfactory results.
Stainless Steel	This metal alone has poor heating properties and is usually combined with copper, aluminum or other metals for improved heat distribution. Combination metal skillets work satisfactorily if they are used with medium heat as the manufacturer recommends.
Enamelware	Under some conditions, the enamel of this cookware may melt. Follow cookware manufacturer's recommendations for cooking methods.
Glass	There are two types of glass cookware: those for oven use only and those for top-of-range cooking.
Heatproof Glass Ceramic	Can be used for either surface or oven cooking. It conducts heat very slowly and cools very slowly. Check cookware manufacturer's directions to be sure it can be used on gas ranges.

## Extra Low Simmer (Small Burners Only)

- Extra Low Simmer is only available on small burners. For the location of your small burners, see "Using the Cooktop." The simmer function on the large burners applies heat to food continuously.

Extra Low Simmer controls the heat by turning the flame on and off at preset intervals. This allows foods such as sauces, chocolate and jam to simmer longer without scorching.

- The intervals without flame become longer as you move from S3 to S1.
- The S4 simmer setting keeps the flame lit continuously.

### NOTE

- It may look like the burners are turned off during Extra Low Simmer.
- It is normal for the flames to turn off and on periodically during Extra Low Simmer.
- The electric igniters automatically operate periodically to reignite the burners.

## Using a Wok

- The large burner grates can be used as wok grates. 14-inch or smaller flat-bottom woks can be set directly on the grate, if the wok bottom is large enough to sit flat on the grate.

### CAUTION

If using a round-bottomed wok, use the included wok grate. Do not use a wok support ring. Placing the ring over the burner or grate may cause the burner to work improperly, resulting in carbon monoxide levels above allowable standards. This can be hazardous to your health.

## Using the Wok Grates

The large burner grates can be flipped over to handle a wide variety of round-bottom woks.

- 1 Turn off all burners and allow the grates and cooktop to cool before reversing the grates.
- 2 Flip the large burner grate so the wok grate is facing up.
- 3 Use a 14" round-bottomed wok. Do not use a wok that does not rest securely in the wok grate.

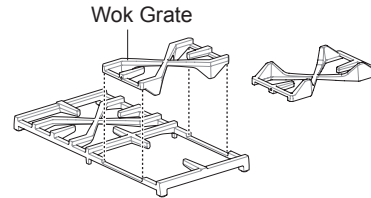

### NOTE

- Do not use the wok grate with cookware other than a wok.
- Clean the wok grate with hot, soapy water. Do not use oven cleaners, steel wool, or abrasive cleansers. Do not clean with the self-clean mode.

### CAUTION

- Turn off all burners and allow wok grate, burner grates, and cooktop to cool before reversing or removing wok grate.
- The wok grate retains heat for a long time. Always use an oven mitt when installing or removing the wok grate. Do not store the wok grate on another burner grate.
- Do not use flat-bottomed cookware or incorrectly sized woks with the wok grate. The cookware or wok could tip and cause personal injury.
- Do not use a wok larger than 14" with the wok grate. Doing so could cause burner flames to spread excessively and damage the cooktop.

## Using Stove-Top Grills

Do not place stove-top grills on the burner.



### CAUTION

Do not use stove top grills on the surface burners. Using a stove top grill on the surface burner will cause incomplete combustion and can result in exposure to carbon monoxide levels above allowable current standards. This can be a health hazard.

## The Gas Built-in Griddle (available on some models)

Use the built-in griddle instead of a saucepan for foods such as eggs, burgers, and pancakes.

Clean and dry the griddle thoroughly before using it for the first time, to remove any residual oil from manufacturing.

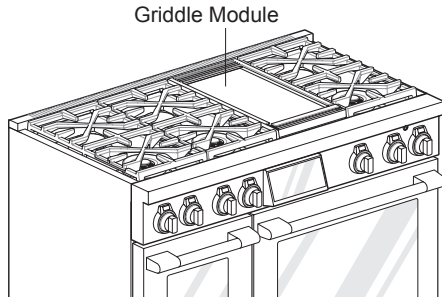

### Griddle Grease Tray

Be sure to install the provided grease tray before using the griddle.

The grease tray should be removed and cleaned after every use.

- Allow the tray to cool before removing it.

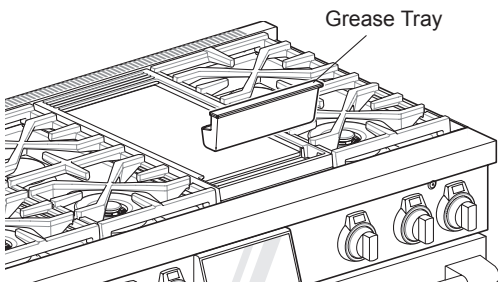

## Using the Griddle

- 1 Turn the Griddle knob to set the desired cooking temperature. The available temperature range is 200 °F to 450 °F (93 °C to 232 °C).
- 2 Wait for the preheat chime to sound before placing food on the griddle. The griddle has a non-stick coating. Use oil or butter to prevent foods like eggs, pancakes, bread or fish from sticking.
- 3 Turn the knob to the OFF position after cooking.

### NOTE

- It is normal for the griddle to become discolored over time.
- To prevent splatters, blot moisture from food items with a paper towel before grilling.

### CAUTION

- Do not remove the griddle until the cooktop surface and the griddle have completely cooled. The griddle may become very hot when the cooktop, oven or broiler are in use.

### IMPORTANT NOTES

- Avoid cooking extremely greasy foods as grease spillover can occur.
- The griddle can become hot when surrounding burners are in use.
- Do not use metal utensils that can damage the griddle surface. Do not use the griddle as a cutting board.
- Do not place or store items on the griddle. The griddle can become hot when the cooktop or oven are in use.
- Cooking sprays and corn oil are not recommended for use with the griddle. Their high sugar content can make them difficult to remove after cooking.

## Setting Griddle Cook Time Alarm

Use the control knob and LED ring to set the temperature and cook time for the griddle.

The temperature can be set from 200°F to 450°F in 25-degree increments (93°C to 232°C).

The cook time defaults to 30 minutes, but can be set from 1 minute to 12 hours in 1-minute increments.

Once the cook time is complete, a chime sounds, but the griddle remains on.

**For example, to set 225 °F, 33 min.**

- 1 Turn the knob to select 225 °F. The display shows 225°F.

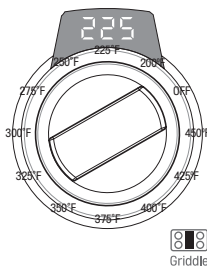

- 2 Turn the LED ring clockwise 3 times to set 33 minutes. To increase or decrease the time quickly, turn the LED ring and hold it.

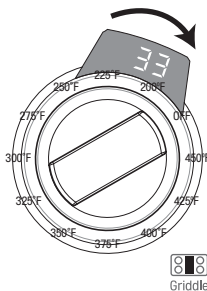

Most foods benefit from a preheated griddle. Use the chart below as a guide and adjust as preferred. Preheat for approximately 10 minutes at 450°F(232°C) before cooking food.

### Griddle Cooking Recommendations

Food	Setting
Eggs	325 °F - 350 °F (160 °C - 180 °C)
Bacon, Breakfast Sausage	375 °F - 400 °F (190 °C - 200 °C)
Toasted Sandwiches	350 °F - 375 °F (180 °C - 190 °C)
Boneless Chicken Breasts	375 °F - 400 °F (190 °C - 200 °C)
Boneless Pork Chops, 1" (25.4 mm) thick	375 °F - 400 °F (190 °C - 200 °C)
Steaks, 1" (25.4 mm) thick	400 °F - 425 °F (200 °C - 220 °C)
Ground Beef Patties, 6 ounces	375 °F - 400 °F (190 °C - 200 °C)
Hot Dogs	350 °F - 375 °F (180 °C - 190 °C)
Ham Slices, 1/2" (12.7 mm) thick	350 °F - 375 °F (180 °C - 190 °C)
Pancakes, French Toast	375 °F - 400 °F (190 °C - 200 °C)
Potatoes, Hash Browns	375 °F - 400 °F (190 °C - 200 °C)

#### NOTE

After cooking on the griddle for an extended period, adjust the griddle temperature settings as the griddle retains heat.

## Using the Oven

### Before Using the Oven

#### NOTE

- Because the oven temperature cycles, an oven thermometer placed in the oven cavity may not show the same temperature that is set on the oven.
- It is normal for the convection fan to run while preheating during a regular bake cycle.
- The convection fan motor may run periodically during a regular bake cycle.
- If the door is left open for longer than 30 seconds during baking, the heat turns off. The heat turns back on automatically once the door is closed.

### In Case of Power Failure

The oven and broiler cannot be used during a power outage. If the oven is in use when a power failure occurs, the oven burner shuts off and cannot be re-lit until power is restored. Once power is restored, you will need to reset the oven (or Broil function).

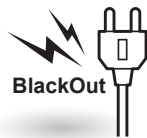

#### CAUTION

Do not attempt to operate the electric ignition during an electrical power failure.

### Oven Vent

Areas near the vent may become hot during operation and may cause burns. Do not block the vent opening. Avoid placing plastics near the vent as heat may distort or melt the plastic.

It is normal for steam to be visible when cooking foods with high moisture content.

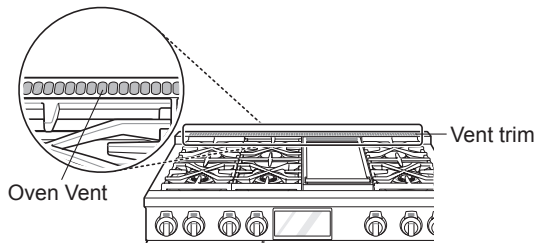

#### CAUTION

- **The edges of the range vent and vent trim are sharp and may become hot during operation.** Wear gloves when cleaning the range to avoid burns or other injury.

## Using Oven Racks

The racks have a turned-up back edge that prevents them from being pulled completely out of the oven cavity.

### Installing Gliding Racks

- 1 Start with the rack in the closed position. Hold the rack with one hand at the center front and the other hand at the back right corner.
- 2 Carefully insert the rack between the rack guides, and slide it back until the shelf drops into place.

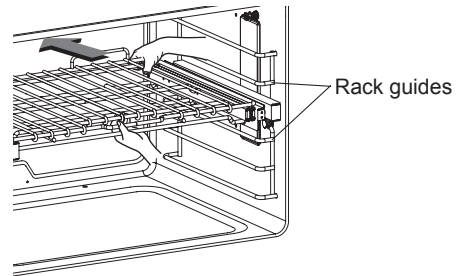

- 3 Once the rack is secured in the back, pull the entire rack forward until the rack locks into place.

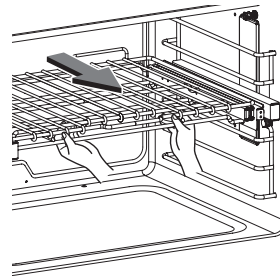

### Removing Gliding Racks

- 1 With the rack in the closed position, grasp the front of the rack and frame and lift up. Slowly push the rack towards the back wall until it is free of the rack stop.
- 2 After disengaging the rack stop, lift the back of the rack and pull the rack and frame out between the rack guides.

#### CAUTION

- Place oven racks in the desired location before turning on the oven to avoid burns.
- Do not cover the racks with aluminum foil, or any other material, or place anything on the bottom of the oven. Doing so will result in poor baking and may damage the oven bottom.



## Accessories

### Broiler Pan and Grid

Use a broiler pan and grid when preparing meats for Convection Roast, and Broil.

The broiler pan catches grease spills and the grid helps prevent grease splatters.

- 1 Place the rack in the oven.
- 2 Place the grid in the broiler pan with the raised vents toward the bottom.
- 3 Place the broiler pan and grid on the rack.

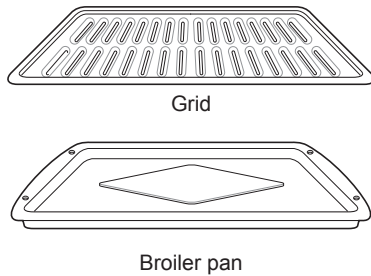

### CAUTION

- Do not use a broiler pan without a grid. Oil can cause a grease fire.
- Do not cover the grid and broiler pan with aluminum foil. Doing so will cause a fire.
- Always use a broiler pan and grid for excess fat and grease drainage. This will help to reduce splatter, smoke, and flare-ups.
- Do not broil meat too close to the burner flame. Trim excess fat from meat before cooking.
- Position food (fat side up) on the grid.

## Oven Cooling

The oven cooling icon appears in the display if the temperature inside the oven is high during or after operation. The icon disappears if the oven temperature is below 270°F (130°C).



## Timer

The oven timers don't affect oven operation or cooking time. Use them as extra kitchen timers. Once the time runs out, the oven chimes and "Timer Finished" appears in the display.

### Setting the Timer

- 1 Touch either clock icon (🕒) at the bottom of the display.
- 2 Scroll through the numbers in the popup until the desired time appears in the display and touch OK.

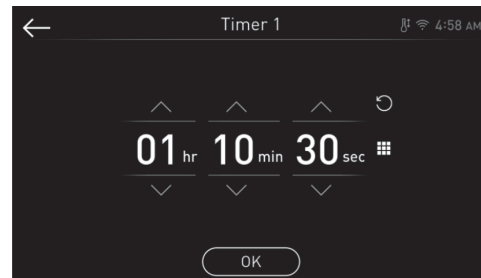

- 3 The time remaining appears next to the clock icon in the display.

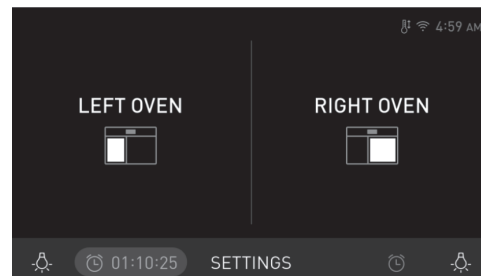

### Adjusting or Cancelling the Timer

- 1 Touch the remaining time next to the clock icon in the display.
- 2 To cancel the timer, touch Reset (🔄) in the popup, then touch OK.
- 3 To adjust the time, scroll the numbers in the popup until the desired time appears, then touch OK.
- 4 The remaining time in the display is adjusted.

## Bake

Bake is used to prepare foods such as pastries, breads and casseroles.

The oven can be programmed to bake at any temperature from 170 °F(80 °C) to 550 °F(285 °C). The default temperature is 350 °F(175 °C).

### Setting the Bake Function

- 1 Select the desired oven in the display then select Bake in the Cooking Modes screen.
  - 2 Scroll through the numbers to select a cooking temperature or touch the number pad icon  to enter the numbers directly.
  - 3 If desired, set the cook time and delayed start time using the same method. Touch the arrow key on the right side of the display to see the delayed start time settings.
  - 4 Touch **Start**. The oven starts to preheat.
  - 5 If the cook time is set, the remaining time appears in the display. If a delayed start time is set, the start time appears in the display.
  - 6 A chime sounds once preheating is complete.
  - 7 A chime sounds at the end of the set cook time and a notification appears in the display. Open the oven door and remove the food.
- If no cook time is set, the oven turns off automatically after 12 hours.

### Changing the Cook Settings

- 1 Touch **Edit** in the display to bring up the Cook Settings screen.
- 2 Adjust the settings using the number pad or scroll function.
- 3 Touch **Start**.

### To Stop Cooking

- 1 Touch **Stop** in the display, then select Yes.

#### NOTE

It is normal for the convection fan to operate periodically throughout a normal bake cycle in the oven. This is to ensure even baking results.

### Baking Tips

- Baking time and temperature will vary depending on the characteristics, size, and shape of the baking pan used.
- When using Bake with a single rack, place the gliding rack in position 3. If cooking on multiple racks, place the gliding racks in positions 2 and 4 (for two racks).
- Check for food doneness at the minimum recipe time.
- Use metal bakeware (with or without a nonstick finish), heatproof glass-ceramic, ceramic or other bakeware recommended for oven use.
- Dark metal pans or nonstick coatings will cook food faster with more browning. Insulated bakeware will slightly lengthen the cooking time for most foods.

#### NOTE

The oven bottom has a porcelain-enamel finish. To make cleaning easier, protect the oven bottom from excessive spillovers by placing a foil-lined cookie sheet on the rack below the rack you are cooking on. This is particularly important when baking a fruit pie or other foods with a high acid content. Hot fruit fillings or other foods that are highly acidic may cause pitting and damage to the porcelain-enamel surface and should be wiped up as soon as it is safe to do so.

## Convection Modes

Convection Bake and Convection Roast use a fan to circulate heat evenly within the oven. This improves heat distribution and allows for even cooking and excellent results whether cooking on one rack or multiple racks.

The oven can be programmed to Convection modes at any temperature from 300 °F(150 °C) to 550 °F (285 °C). The default temperature is 350 °F(175 °C).

### Using Convection

- 1 Select the desired oven in the display, then select Convection Bake or Convection Roast in the Cooking Modes screen.
  - 2 Scroll through the numbers to select a cooking temperature or touch the number pad icon  to enter the numbers directly.
  - 3 If desired, set the cook time and delayed start time using the same method. Touch the arrow key on the right side of the display to see the delayed start time settings.
  - 4 Touch **Start**. The oven starts to preheat.
  - 5 If the cook time is set, the remaining time appears in the display. If a delayed start time is set, the start time appears in the display.
  - 6 A chime sounds once preheating is complete.
  - 7 A chime sounds at the end of the set cook time and a notification appears in the display. Open the oven door and remove the food.
- If no cook time is set, the oven turns off automatically after 12 hours.

### Changing the Cook Settings

- 1 Touch **Edit** in the display to bring up the Cook Settings screen.
- 2 Adjust the settings using the number pad or scroll function.
- 3 Touch **Start**.

### To Stop Cooking

- 1 Touch **Stop** in the display, then select Yes.

#### NOTE

The oven fan runs while convection baking. The fan stops when the door is open. In some cases, the fan may shut off during a convection bake cycle.

### Tips for Convection Baking

- Use Convection Bake for faster and more even multiple-rack cooking of pastries, cookies, muffins, biscuits, and breads of all kinds.
- Bake cookies and biscuits on pans with no sides or very low sides to allow heated air to circulate around the food. Food baked on pans with a dark finish will cook faster.
- When using Convection Bake with a single rack, place the gliding rack in position 3. If cooking on multiple racks, place the gliding racks in positions 2 and 4 (for two racks).
- Multiple oven rack cooking may slightly increase cook times for some foods.
- Cakes, cookies and muffins have better results when using multiple racks.

### Convection Roast

The Convection Roast feature is designed to give optimum roasting performance. Convection Roast combines cooking with the convection fan to roast meats and poultry. The heated air circulates around the food from all sides, sealing in juices and flavors. Foods are crispy brown on the outside while staying moist on the inside. Convection roasting is especially good for large tender cuts of meat, uncovered.

### Recommended Baking and Roasting Guide

Baking results will be better if baking pans are centered in the oven as much as possible. If cooking on multiple racks, place the oven racks in the positions shown.

#### Rack and Pan Placement

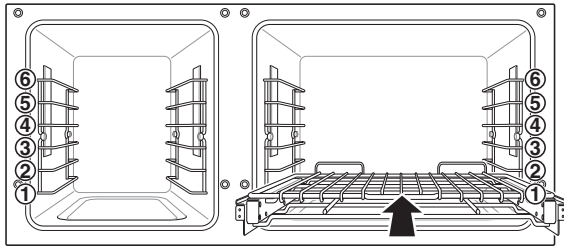

#### Multiple Rack Guide

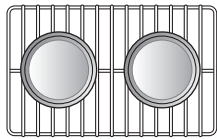

Rack (Position 1)

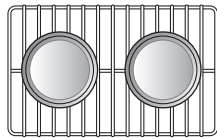

Rack (Position 4)

#### Single rack baking

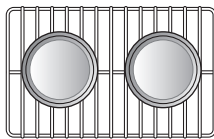

Rack

#### NOTE

- Cook pizza that is 10" or smaller in the left oven. For larger pizzas, use the right oven.
- Cook whole chicken 60-75 minutes (until it reaches desired doneness). The USDA recommends cooking chicken to an internal temperature of at least 165°F for safe consumption.
- Brush tops of biscuits with an egg wash before cooking to improve browning.

#### Baking Rack Guide

Food		Rack position	
		Left Oven	Right Oven
<b>Cakes</b>	• Layer cakes	3	3
	• Bundt cakes	3	3
<b>Cookies</b>	• Sugar cookies	4	3
	• Chocolate chips	4	3
	• Brownies	3	3
<b>Pizza</b>	• Fresh	4	4
	• Frozen	5	3
<b>Pastry Crust</b>	• From scratch	3	3
	• Refrigerator	3	3
<b>Breads</b>	• Biscuits, canned	3	3
	• Biscuits, from scratch	4	3
	• Muffins	3	3
<b>Desserts</b>	• Fruit crisps and cobblers, from scratch	3	3
	• Pies, from scratch, 2-crust fruit	3	3

#### Roasting Rack Guide

Food		Rack position		
		Left Oven	Right Oven	
<b>Beef</b>	Rib	Rare	2	2
		Medium	2	2
		Well done	2	2
	Boneless rib, top sirloin	Rare	2	2
		Medium	2	2
		Well done	2	2
	Beef tenderloin	Rare	2	2
		Medium	2	2
	<b>Pork</b>	Rib	2	2
Bone-in, sirloin		2	2	
Ham, cooked		2	2	
<b>Poultry</b>	Whole chicken	2	2	
	Chicken pieces	4	4	
	Turkey	2	2	

## Broil

The Broil function uses intense heat from the upper heating element to cook food. Broiling works best for tender cuts of meat, fish, and thinly cut vegetables.

Keep the oven door closed while broiling. Let the oven preheat for approximately five minutes before cooking food.

- For best results, use a broiler pan and grid. See the image on the next page.

### Setting the Broil Function

- 1 Select the desired oven in the display and touch **Broil** in the Cooking Modes screen.
- 2 Scroll to set the desired temperature: Low, Medium, or High. If desired, scroll to set a cook time.
- 3 Touch **Start**. If the cook time was set, the remaining time appears in the display. The oven door must be closed to use the Broil function.
- 4 Let the oven preheat for approximately five minutes before cooking the food.
- 5 If the cook time is set, the remaining time appears in the display. If a delayed start time is set, the start time appears in the display.
- 6 Touch **STOP** to cancel at any time or when cooking is complete.

- If the cook time is not set, the oven automatically turns off after 3 hours.

### Changing the Broil Settings

- 1 Touch **Edit** in the display to bring up the Cook Settings screen.
- 2 Adjust the settings.
- 3 Touch **Start**.

### To Stop Broiling

- 1 Touch **Stop** in the display, then select Yes.

#### NOTE

- This range is designed for closed-door broiling. Close the door to set the Broil function. If the door is open, the Broil function cannot be set and a popup appears in the display. If the door remains open for longer than 5 seconds, the broil burner turns off. Once the door is closed, the broil burner turns back on automatically.

## Smoking

Due to the intense heat associated with broiling, it is normal to experience smoke during the cooking process. This smoke is a natural by-product of searing and should not cause you to worry. If you are experiencing more smoke than you are comfortable with, use the following tips to reduce the amount of smoke in your oven.

- 1 Always use a broiler pan. Do not use saute pans or regular baking sheets for safety reasons.
- 2 The broiler pan should always be thoroughly cleaned and at room temperature at the beginning of cooking.
- 3 Always run your cooktop ventilation system or vent hood during broiling.
- 4 Keep the interior of your oven as clean as possible. Leftover debris from prior meals can burn or catch fire.
- 5 Avoid fatty marinades and sugary glazes. Both of these will increase the amount of smoke you experience. If you would like to use a glaze, apply it at the very end of cooking.
- 6 If you are experiencing significant smoke with any food item, consider:
  - Lowering the broiler to the Lo setting.
  - Lowering the rack position to cook the food further away from the broiler.
  - Using the Hi broil setting to achieve the level of searing you desire, and then either switching to the Lo broil setting, or switching to the Bake function.
- 7 As a rule, fattier cuts of meat and fish will produce more smoke than leaner items.
- 8 Adhere to the recommended broil settings and cooking guidelines in the chart on the following page whenever possible.

## Recommended Broiling Guide

The size, weight, thickness, starting temperature, and your preference of doneness will affect broiling times.

This guide is based on meats at refrigerator temperature. For best results when broiling, use a pan designed for broiling.

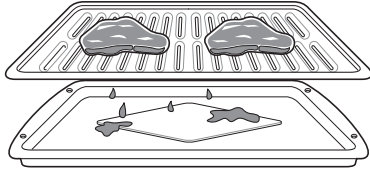

Food	Quantity and/or Thickness	Left Oven			Right Oven			Comments
		Rack Position	First Side (minutes)	Second Side (minutes)	Rack Position	First Side (minutes)	Second Side (minutes)	
<b>Ground Beef</b> Well done	1 lb. (4 patties) 1/2 to 3/4" thick	5	4-7	3-5	5	4-7	2-5	Space evenly.
<b>Beef Steaks</b> Rare Medium Well done	1" thick 1 to 1 1/2 lbs.	4 4 4	4-5 4-7 6-8	2-3 3-4 4-5	4 4 4	4-5 4-7 6-8	2-3 3-4 4-5	Steaks less than 1" thick cook through before browning. Pan frying is recommended. Slash fat.
Rare Medium Well done	1 1/2" thick 2 to 2 1/2 lbs.	4 4 4	8-10 10-12 12-14	4-6 5-7 6-8	4 4 4	7-9 9-11 11-13	4-6 5-7 6-8	
<b>Chicken</b>	1 whole cut up 2 to 2 1/2 lbs., split lengthwise 2 Breasts	4 4	18-20 8-9	12-14 3-5	3 3	15-17 9-11	7-9 4-6	
<b>Lobster Tails</b>	2-4 10 to 12 oz. each	4	14	Do not turn over	4	14	Do not turn over	Cut through back of shell. Spread open. Brush with melted butter before broiling and after half of broiling time.
<b>Fish Fillets</b>	1/4 to 1/2" thick	4	8-10	5-7	4	6-8	3-4	Handle and turn very carefully. Brush with lemon butter before and during cooking, if desired.
<b>Ham Slices</b> (precooked)	1/2" thick	4	7-9	4-6	4	6-8	2-4	Increase time 5 to 10 minutes per side for 1 1/2" thick or home-cured ham.
<b>Pork Chops</b> Well done	1 (1/2" thick) 2 (1" thick) about 1 lb.	4 4	8-10 10-12	4-6 9-11	4 4	7-9 9-11	5-7 8-10	
<b>Lamb Chops</b> Medium Well done	2 (1" thick) about 10 to 12 oz.	4 4	6-8 8-10	3-4 4-5	4 4	6-8 8-10	3-4 4-5	
Medium Well done	2 (1 1/2" thick) about 1 lb.	4 4	10-12 12-14	5-8 6-8	4 4	9-11 11-13	5-6 6-8	
<b>Salmon Steaks</b>	2 (1" thick) 4 (1" thick) about 1 lb.	4 4	9-11 10-12	6-8 6-8	4 4	6-8 7-9	5-7 5-7	Grease pan. Brush steaks with melted butter.

- This guide is only for reference. Adjust cook time according to your preference.
- For best performance, center food on rack when using Broil.

## Tips for Broiling

### Beef

- Steaks and chops should always be allowed to rest for five minutes before being cut into and eaten. This allows the heat to distribute evenly through the food and creates a more tender and juicy result.
- Pieces of meat that are thicker than two inches should be removed from the refrigerator 30 minutes prior to cooking. This will help them cook more quickly and evenly, and will produce less smoke when broiling. Cooking times will likely be shorter than the times indicated in the Broiling Chart.
- For bone-in steaks or chops that have been *frenched* (all meat removed from around the bone), wrap the exposed sections of bone in foil to reduce burning.

### Seafood

- When broiling skin-on fish, always use the Lo broil setting and always broil the skin side last.
- Seafood is best consumed immediately after cooking. Allowing seafood to rest after cooking can cause the food to dry out.
- It is a good idea to rub a thin coating of oil on the surface of the broiling pan before cooking to reduce sticking, especially with fish and seafood. You can also use a light coating of non-stick pan spray.

### Vegetables

- Toss your vegetables lightly in oil before cooking to improve browning.

## Warm

The Warm mode maintains an oven temperature of 200°F or less. Use the Warm mode to keep cooked food at serving temperature for up to three hours after the end of the cooking cycle. Do not use the Warm mode to try to cook food or reheat cold food.

### Setting the Warm Function

- 1 Select the desired oven in the display, then touch **Warm** in the Cooking Modes screen.
  - 2 Scroll to set the desired temperature: Low, Medium, or High. If desired, scroll to set a run time.
  - 3 Touch **Start**.
  - 4 If the run time is set, the remaining time appears in the display. If a delayed start time is set, the start time appears in the display.
- If the run time is not set, the Warming function turns off automatically after 3 hours.

#### NOTE

- The warm feature has three temperature levels: High=200 °F, Med=170 °F, Low=140 °F  
High=93 °C, Med=77 °C, Low=60 °C

### Changing the Warm Settings

- 1 Touch **Edit** in the display to bring up the Cook Settings screen.
- 2 Adjust the settings as desired.
- 3 Touch **Start**.

### Canceling the Warm Function

- 1 Touch **Stop** in the display, then select Yes.

#### NOTE

- The Warm function is intended to keep food warm. Do not use it to cool food down.
- It is normal for the fan to operate during the Warm function.
- To set the Warm function to run automatically after a cooking function, use the My Recipe function.

## Proof

This feature maintains a warm oven for rising yeast leavened products before baking.

### Setting the Proof Function

- 1 Select the desired oven in the display, then touch **Proof** in the Cooking Modes screen.
- 2 Scroll through the numbers to set a proofing time or touch the number pad icon  to enter the numbers directly.
- 3 Touch **Start**. The remaining proofing time appears in the display.
- 4 If the proofing time is set, the remaining time appears in the display. If a delayed start time is set, the start time appears in the display.

- If the proofing time is not set, the oven automatically turns off after 12 hours.

### Canceling the Proof Function

- 1 Touch **Stop** in the display, then select Yes.

#### NOTE

- To avoid lowering the oven temperature and lengthening proofing time, do not open the oven door unnecessarily. Check bread products early to avoid over proofing.
- Do not use the proofing mode for warming food or keeping food hot. The proofing oven temperature is not hot enough to keep foods at safe temperatures. Use the Warm feature to keep food warm. Proofing does not operate when the oven is above 125 °F. “**Oven is too hot**” appears in the display.
- It is normal for the fan to operate during the Proof function.

## Probe

The probe accurately measures the internal temperature of meat, poultry and casseroles. It should not be used during broiling, self clean, warming or proofing. Always unplug and remove the probe from the oven when removing food. Before using, insert the probe into the center of the thickest part of the meat or into the inner thigh or breast of poultry, away from fat or bones. Place the food in the oven and connect the probe to the jack. Keep the probe as far away from heat sources as possible.

- The probe cannot be used in Broil, Warm or Proof modes.
- For thin cuts of meat, insert probe in thickest side of meat.

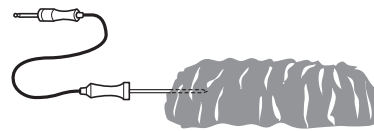



### Recommended Probe Placement Chart

Category	Examples of Food	Probe Placement
Ground Meat & Meat Mixtures	Meatloaf	Insert in the thickest part
	Meatballs	
Fresh Beef, Veal, Lamb	Steaks, Roasts, Chops	Insert in the thickest part, away from bone, fat and gristle
Poultry	Whole Chicken or Turkey	Insert in the thickest part of thigh, avoiding bone
	Poultry Breasts or Roasts	
	Duck, Goose, Pheasant	
	Stuffing (Alone or in Bird)	Insert in the thickest part of the dish
Pork & Ham	Fresh Pork	Insert in the thickest part, away from bone, fat and gristle
	Fresh Ham (Raw)	
	Precooked Ham (Reheat & Serve)	
Leftovers & Casseroles	Leftovers	Insert in the thickest part of the dish
	Casseroles	
Seafood	Whole Fish	Insert in the thickest part of the fish
	Fish Fillet (Side of Fish)	
	Fish Steaks or Portions	



**Using the Probe**

- 1 Insert the probe into the food.
- 2 Connect the probe to the jack in the oven, and "Probe is connected" pops up in the display and the probe icon  appears at the top of the display.
- 3 Select the desired oven, then select an appropriate cooking mode.
- 4 Scroll through the numbers to set a cooking temperature and a probe temperature or touch the number pad icon  to enter the numbers directly. The default probe temperature is 150 °F (65 °C), but can be changed to any temperature between 80 °F (27 °C) and 210 °F (100 °C).
- 5 If desired, set the delayed start time using the same method. Touch the arrow key on the right side of the display to see the additional settings.
- 6 Touch **Start**. If a delayed start time has been set, the start time appears in the display.
- 7 When the set probe temperature is reached, the oven shuts off automatically.

**Changing the Cook Settings**

- 1 Touch **Edit** in the display to bring up the Cook Settings screen.
- 2 Adjust the settings as desired.
- 3 Touch **Start**.

**To Stop Cooking**

- 1 Touch **Stop** in the display, then select Yes.

**IMPORTANT NOTE**

Touch Stop on the display at any time to cancel a cooking operation. To avoid breaking the probe, make sure food is completely defrosted before inserting.

**CAUTION**

- **Always use an oven mitt to remove the temperature probe. Do not touch the broil element.** Failure to obey this caution can result in severe personal injury.
- **To avoid damage to the meat probe, do not use tongs to pull on the probe when removing it.**
- **Do not store the meat probe in the oven.**

**Recommended Probe Temperature Chart**

Category	Examples of Food	Target Internal Temp.	Desired Doneness
Ground Meat & Meat Mixtures	Meatloaf	160 °F (71 °C)	
	Meatballs	165 °F (74 °C)	
Fresh Beef, Veal, Lamb	Steaks, Roasts, Chops	145 °F (63 °C)	Rare: 130 °F (54 °C) Medium Rare: 140 °F (60 °C) Medium: 150 °F (66 °C) Well Done: 160 °F (71 °C)
Poultry	Whole Chicken or Turkey	165 °F (74 °C)	
	Poultry Breasts or Roasts		
	Duck, Goose, Pheasant		
	Stuffing (Alone or in Bird)		
Pork & Ham	Fresh Pork	145 °F (63 °C)	Well Done: 170 °F (77 °C)
	Fresh Ham (Raw)		Well Done: 160 °F (71 °C)
	Precooked Ham (Reheat & Serve)	140 °F (60 °C)	
Leftovers & Casseroles	Leftovers	165 °F (74 °C)	Cook for 45-60 minutes or until desired doneness
	Casseroles		
Seafood	Whole Fish	145 °F (63 °C)	Well Done: 160 °F (71 °C)
	Fish Fillet (Side of Fish)		
	Fish Steaks or Portions		

## My Recipe

For frequently used cooking menus, you can combine up to three different temperatures and cooking modes into one hot key.

### Creating My Recipe

- When combining two or more cooking modes, a cooking time or probe temperature must be set before selecting an additional cooking mode.
  - The Probe function cannot be used with the Broil, Warm or Proof modes.
- 1 Select the desired oven in the display, then touch **My Recipe** in the Cooking Modes screen.
  - 2 Touch **Create** to make a new hot key.
  - 3 Select a first cook mode listed in the display and set the desired cook temperature.
  - 4 Touch **Set Cook Time** or **Set Probe**.
  - 5 If there are no additional cooking stages, touch **Done**. To add another cooking stage, set a cooking time or probe temperature for the first stage. Then touch **Add Cook Stage**.
  - 6 Repeat steps 3-5 until all desired cooking stages have been entered. Then touch **Done**.
  - 7 Enter a name for your recipe using the keyboard and touch **Save**.
  - 8 The recipe name is added to the My Recipes menu.

#### NOTE

- If the probe was inserted in the oven jack to add a probe temperature, remember to remove it.

### Editing My Recipe

- The Edit function cannot add or remove cooking stages to a recipe. Only the oven temperature, probe temperature and cook time can be changed.
- 1 Select the desired oven and touch **My Recipe** in the Cooking Modes screen.
  - 2 Select the recipe to edit then touch the pencil icon at the bottom left of the screen.
  - 3 Edit the settings for the first cooking stage and touch **Done** to proceed to the next cooking stage, if any.
  - 4 Edit the next cooking stage, touch **Done**, and proceed through all cooking stages in the same way.
  - 5 Once the last cooking stage has been edited, enter a new name for the recipe or keep the previous name, then touch **Save**.

### Deleting My Recipe

- 1 Select the desired oven and touch **My Recipe** in the Cooking Modes screen.
- 2 Select the recipe and touch the trash can icon at the bottom left of the screen.
- 3 Touch **Yes**.

## Remote Start

If the appliance is registered on a home Wi-Fi network, the preheating function of the oven can be started or stopped using the LG ThinQ smart phone app.

### Preparing the Oven for a Remote Start

- 1 Open the oven door to make sure the oven is empty and ready for preheating. Do not place food in the oven. Close the oven door. Remote Start can only be set when the oven door is closed.
- 2 Touch **SETTINGS**, located at the center bottom of the display. Touch Remote Start on the first Settings screen, and then select On. Follow the instructions on the popup that opens in the display.
- 3 Follow the instructions in the LG ThinQ smartphone app for using the Remote Start function.

#### NOTE

- Remote Start is disconnected in the following situations:
  - Remote Start is never set up in the smart phone app.
  - The Remote Start status is “ready”.
  - Remote Start experiences a problem during operation.
- The Wi-Fi icon on the display shows the status of the appliance's network connection. If the Wi-Fi icon is not lit, use the smart phone app to select the Wi-Fi network or register the product again.
- A faulty Wi-Fi connection could delay the Remote Start function.
- Disconnect the probe if attached.

# SMART FUNCTIONS

## LG ThinQ Application

This feature is only available on models with Wi-Fi.  
The **LG ThinQ** application allows you to communicate with the appliance using a smartphone.

### LG ThinQ Application Features

- **Smart Diagnosis™**
  - This function provides useful information for diagnosing and solving issues with the appliance based on the pattern of use.
- **Settings**
  - Change oven settings, including convection auto conversion and thermostat adjustment.
- **Remote Start**
  - Remotely start the preheat mode or turn off the oven.
- **Monitoring**
  - This function helps you check the current status, remaining time, cook settings and end time in one place.
- **Product Notifications**
  - Turn on the Push Alerts to receive appliance status notifications. The notifications are triggered even if the **LG ThinQ** application is not open.
- **Timer**
  - You can set the timer from the application.

#### NOTE

- If you change your wireless router, Internet service provider, or password, delete the registered appliance from the **LG ThinQ** application and register it again.
- This information is current at the time of publication. The application is subject to change for product improvement purposes without notice to users.

## Installing LG ThinQ Application and Connecting an LG Appliance

### Models with QR Code

Scan the QR code attached to the product using the camera or a QR code reader application on your smartphone.



### Models without QR Code

- 1 Search for and install the **LG ThinQ** application from the Google Play Store or Apple App Store on a smartphone.
- 2 Run the **LG ThinQ** application and sign in with your existing account or create an LG account to sign in.
- 3 Touch the add (+) button on the **LG ThinQ** application to connect your LG appliance. Follow the instructions in the application to complete the process.

#### NOTE

- To verify the Wi-Fi connection, check that the Wi-Fi indicator on the control panel is lit.
- The appliance supports 2.4 GHz Wi-Fi networks only. To check your network frequency, contact your Internet service provider or refer to your wireless router manual.
- **LG ThinQ** is not responsible for any network connection problems or any faults, malfunctions, or errors caused by network connection.
- The surrounding wireless environment can make the wireless network service run slowly.
- If the distance between the appliance and the wireless router is too far, the signal becomes weak. It may take a long time to connect or fail to install the application.
- If the appliance is having trouble connecting to the Wi-Fi network, it may be too far from the router. Purchase a Wi-Fi repeater (range extender) to improve the Wi-Fi signal strength.
- The network connection may not work properly depending on the Internet service provider.
- The Wi-Fi may not connect or the connection may be interrupted because of the home network environment.

**NOTE**

- If the appliance cannot be connected due to problems with the wireless signal transmission, unplug the appliance and wait about a minute before trying again.
- If the firewall on your wireless router is enabled, disable the firewall or add an exception to it.
- The wireless network name (SSID) should be a combination of English letters and numbers. (Do not use special characters.)
- Smartphone user interface (UI) may vary depending on the mobile operating system (OS) and the manufacturer.
- If the security protocol of the router is set to **WEP**, network setup may fail. Change the security protocol (**WPA2** is recommended), and connect the product again.

**Smart Diagnosis™ Function**

Should you experience any problems with the appliance, it has the capability of transmitting data via your telephone to the SIGNATURE KITCHEN SUITE Customer Information Center. NFC or Wi-Fi equipped models can also transmit data to a smartphone using the LG ThinQ application.

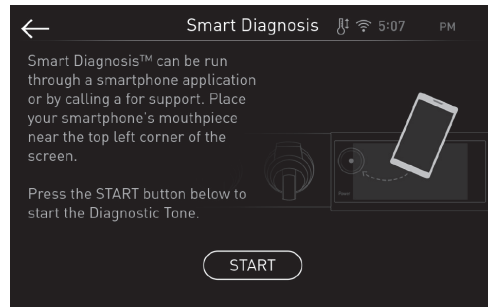
**Smart Diagnosis™ through the Concierge Service**

This method allows you to speak directly to our trained specialists. The specialist records the data transmitted from the appliance and uses it to analyze the issue, providing a fast and effective diagnosis.

- 1 Call the SIGNATURE KITCHEN SUITE Concierge Service at 1-855-790-6655.
- 2 Touch **SETTINGS**, located at the center bottom of the main display screen. Swipe to the third settings screen and select Smart Diagnosis™. Follow the instructions in the display.

**NOTE**

Do not touch any other buttons or icons on the display screen.

- 3 Touch **Start**.
- 4 Keep the phone in place until the tone transmission has finished. This takes about 6 seconds.
- 5 Once the tones have stopped, resume your conversation with the call agent, who will assist you in using the information transmitted.

**NOTE**

- For best results, do not move the phone while the tones are being transmitted.
- If the agent is not able to get an accurate recording of the data, you may be asked to try again.

## LG ThinQ Smart Diagnosis™

Use the Smart Diagnosis feature in the LG ThinQ application for help diagnosing issues with the appliance without the assistance of the SIGNATURE KITCHEN SUITE Customer Information Center.

Follow the instructions in the LG ThinQ application to perform a Smart Diagnosis using your smartphone.

- 1 Download the LG ThinQ application on your smart phone.
- 2 Open the LG ThinQ application on your smart phone. Touch the Smart Diagnosis™ button to advance to the next screen.
- 3 Follow the directions in the application. If the Wi-Fi method does not work well, follow the instructions for using Audible Diagnosis.
- 4 Touch [ ? ] in the LG ThinQ application for a more detailed guide on how to use the Wi-Fi function.

### NOTE

- Smart Diagnosis™ cannot be activated unless the appliance can be turned on using the **Power** button. If the appliance cannot be turned on, troubleshooting must be done without using Smart Diagnosis™.
- Call quality differences by region may affect the function.
- Use a landline telephone for better communication performance, resulting in better service.
- Bad call quality may result in poor data transmission from your phone to the machine, which could cause Smart Diagnosis™ to malfunction.

## Open Source Software Notice Information

To obtain the source code that is contained in this product, under GPL, LGPL, MPL, and other open source licenses that have the obligation to disclose source code, and to access all referred license terms, copyright notices and other relevant documents, please visit <https://opensource.lge.com>.

**SIGNATURE KITCHEN SUITE** will also provide open source code to you on CD-ROM for a charge covering the cost of performing such distribution (such as the cost of media, shipping, and handling) upon email request to [opensource@lge.com](mailto:opensource@lge.com). This offer is valid to anyone in receipt of this information for a period of three years after our last shipment of this product.

### Wireless LAN Module Specifications

Model	LCW-009
Frequency Range	2412 MHz – 2462 MHz
Output Power (Max)	< 30 dBm

## FCC Notice

The following notice covers the transmitter module contained in this product.

This equipment has been tested and found to comply with the limits for a Class B digital device, pursuant to Part 15 of the FCC Rules. These limits are designed to provide reasonable protection against harmful interference in a residential installation. This equipment generates, uses, and can radiate radio frequency energy and, if not installed and used in accordance with the instructions, may cause harmful interference to radio communications. However, there is no guarantee that interference will not occur in a particular installation. If this equipment does cause harmful interference to radio or television reception, which can be determined by turning the equipment off and on, the user is encouraged to try to correct the interference by one or more of the following measures:

- Reorient or relocate the receiving antenna.
- Increase the separation between the equipment and the receiver.
- Connect the equipment into an outlet on a circuit different from that to which the receiver is connected.
- Consult the dealer or an experienced radio/TV technician for help.

This device complies with Part 15 of the FCC Rules. Operation is subject to the following two conditions:

- 1) This device may not cause harmful interference and
- 2) This device must accept any interference received, including interference that may cause undesired operation.

Any changes or modifications in construction of this device which are not expressly approved by the party responsible for compliance could void the user's authority to operate the equipment.

## FCC RF Radiation Exposure Statement

This equipment complies with FCC radiation exposure limits set forth for an uncontrolled environment. This transmitter must not be co-located or operating in conjunction with any other antenna or transmitter.

This equipment should be installed and operated with a minimum distance of 20 cm (7.8 inches) between the antenna and your body. Users must follow the specific operating instructions for satisfying RF exposure compliance.

## MAINTENANCE

### NOTE

- Depending on the model, your range may contain different cooktop modules requiring different maintenance procedures. Take care when cleaning the range to apply cleaners only as recommended.

### CAUTION

- Do not clean this appliance with bleach.
- To prevent burns, wait until the cooktop has cooled down before touching any of its parts.
- Always wear gloves when cleaning the cooktop.

## Control Panel

Clean up splatters with a damp cloth using a glass cleaner. Remove heavier soil with warm, soapy water. Do not use abrasives of any kind.

## Gas Surface Burners

### Removing and Replacing the Gas Surface Burners

Grates and burner heads/caps can be removed for care and cleaning.

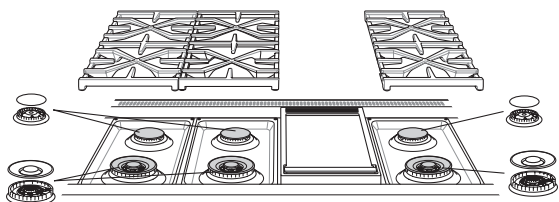

	General burner
Burner cap is properly set.	
Burner cap is NOT properly set.	

## Cleaning Burner Heads/Caps

For even and unhampered flame, the slits in the burner heads must be kept clean at all times. The burner heads and caps can be lifted off.

- Wash the burner caps in hot soapy water and rinse with clean water. Run water through the burner from the bottom stem to flush out debris.
- Use care when cleaning the cooktop. The pointed metal ends on the electrodes could cause injury. Hitting an electrode with a hard object may damage it.
- To remove burnt-on food, soak the burner heads in a solution of mild liquid detergent and hot water for 20–30 minutes. For stubborn stains, use a toothbrush.
- The burners will not operate properly if the burner ports or electrodes are clogged or dirty.
- Burner caps and heads should be cleaned routinely, especially after excessive spillover.
- Burners will not light if the cap is removed.

### CAUTION

- Do not hit the electrodes with anything hard. Doing so could damage them.
- Do not use steel wool or scouring powders to clean the burners.
- Do not scratch or gouge the port features of the brass burner bases.
- It is normal for brass burners to become tarnished with use.

### NOTE

- To clean the brass burners, use mild abrasive cleaners or liquid cleaners.
- To clean port openings, use a stiff, nylon bristle tooth brush.
- Do not use steel wool or steel bristle brushes as they can scratch the brass burner surface.

## After Cleaning the Burner Heads/Caps

Shake out any excess water and then let them dry thoroughly. Placing the burner heads upside down will allow the water to drain out more easily. Replace the burner heads and caps over the electrodes on the cooktop in the correct locations according to their size. Make sure the hole in the burner head is positioned over the electrode.



## Burner Grates

The convertible wok grates should be used in the front, and the remaining grates in the back.

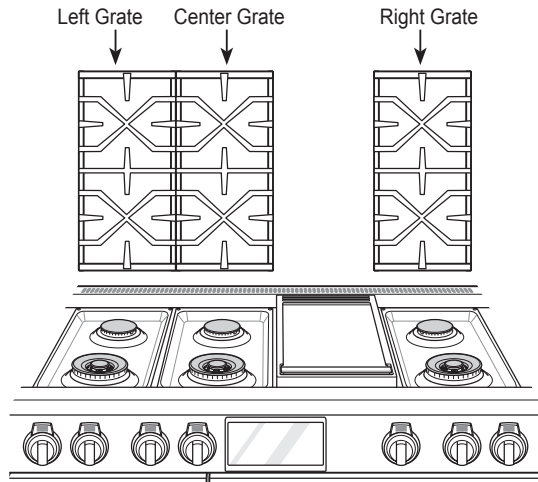

### NOTE

Do not operate a burner for an extended period of time without cookware on the grate. The finish on the grate may chip without cookware to absorb the heat.

## Gas Cooktop Surface

### CAUTION

- To avoid burns, do not clean the cooktop surface until it has cooled.
- Do not lift the cooktop surface. Lifting the cooktop surface can lead to damage and improper operation of the range.
- When water is spilled on the cooktop, wipe up water immediately. If water is left on the cooktop for a long time, discoloration may occur.

Foods with high acid or sugar content may cause a dull spot if allowed to set. Wash and rinse soon after the surface has cooled. For other spills such as oil/grease spattering, etc., wash with soap and water when the surface has cooled, then rinse and polish with a dry cloth.

## Cleaning the Burner Grates

### CAUTION

- Do not lift the grates out until they have cooled.
- Do not put the grate in the oven during self cleaning mode.
- Grates should be washed regularly and after spillovers.
- Wash the grates in hot, soapy water and rinse with clean water.
- After cleaning the grates, let them dry completely and securely position them over the burners.

## Griddle

Clean the griddle plate using hot water and liquid dish soap.

To clean heavy soil, soak the griddle plate then use a brush to remove soil. Allow the griddle plate to dry thoroughly before using.

### CAUTION

- Don't touch or clean the griddle or the grease tray until they have cooled completely.
- Grease in the grease tray may cause a grease fire. Drain and clean the grease tray after every use.
- Do not pour cold water on the hot griddle. Doing so may warp or crack the griddle.
- After using the griddle, use a heatproof silicone or wood spatula to clear grease and debris off the plate into the grease tray at the front of the griddle.

### Removing the Grease Tray

The grease tray is positioned in front of the griddle.

Leave the grease tray in place while cleaning the griddle. Allow the griddle and grease tray to cool before removing the grease tray.

- 1 Use the grease tray handle to pull the grease tray toward the front of the range.



- 2 Carefully lift the grease tray up to remove it.

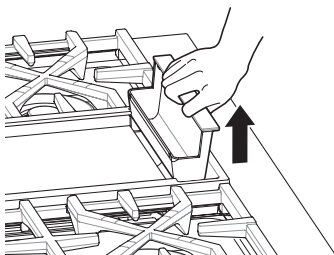

### Cleaning the Griddle

- 1 Scrape off large food debris with a heatproof silicone or wood spatula immediately after cooking. Do not use metal utensils on the griddle.

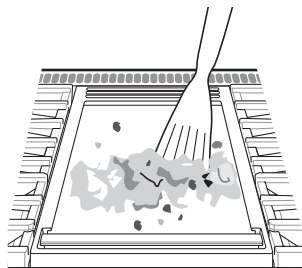

- 2 Push oil and small debris into the grease tray at the front of the griddle.
- 3 Allow the griddle to cool completely, wipe off remaining oil with a paper towel, then clean the griddle with hot soapy water.
- 4 Use a sponge to remove remaining soil.
- 5 Remove the grease tray and empty it.
- 6 Clean the grease tray with warm water and dish soap and dry thoroughly.
- 7 Rinse the griddle in clean water, wipe it dry with a cloth, and allow it to dry thoroughly before use.

### NOTE

- To clean the corners of the griddle, use a soft brush and hot, soapy water.

## Exterior

### Painted and Decorative Trim

For general cleaning, use a cloth with hot soapy water. For more difficult soils and built-up grease, apply a liquid detergent directly onto the soil. Leave it on for 30 to 60 minutes. Rinse with a damp cloth and dry. Do not use abrasive cleaners.

### Stainless Steel Surfaces

To avoid scratches, do not use steel wool pads.

- 1 Place a small amount of stainless steel appliance cleaner or polish on a damp cloth or paper towel.
- 2 Clean a small area, rubbing with the grain of the stainless steel if applicable.
- 3 Wipe with a clean, dry paper towel or soft cloth.
- 4 Repeat as necessary.

#### NOTE

- Use warm soapy water or a stainless steel cleaner or polish.
- Always wipe in the direction of the metal surface finish.
- Stainless steel appliance cleaner or polish can be purchased online or from most retailers of appliances or home goods.

### Broiler Pan and Grid

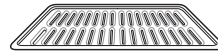

Grid

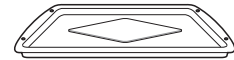

Broiler pan

- Do not store the soiled broiler pan and grid in the range.
- Do not use the self-clean mode to clean the broiler pan and grid.
- Remove the grid from the broiler pan to clean. Carefully pour grease from the pan into an appropriate container.
- Use a plastic scouring pad to clean the broiler pan and grid in hot, soapy water.
- To remove burned on food, cover the grid while it's hot with a wet, soapy dishcloth or paper towels, and allow the residue to soften.
- The broiler pan and grid are dishwasher safe.

### Oven Racks

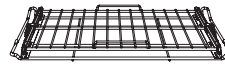

Large gliding rack



Large rack

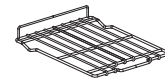

Small rack

Remove the oven racks before operating the self clean cycle.

- 1 Food spilled into the tracks could cause the racks to become stuck. Clean racks with a mild, abrasive cleaner.
- 2 Rinse with clean water and dry.

#### NOTE

If the racks are cleaned using the self clean cycle (not recommended), the color will turn slightly blue and the finish will become dull. After the self clean cycle is complete, and the oven has cooled, rub the sides of the racks with wax paper or a cloth containing a small amount of vegetable oil. This will make the racks glide more easily into the rack tracks.

## Oven Door

- Use soapy water to thoroughly clean the oven door. Rinse well. Do not immerse the door in water.
- You may use a glass cleaner on the outside glass of the oven door. Do not spray water or glass cleaner on the door vents.
- Do not use oven cleaners, cleaning powders, or harsh abrasive cleaning materials on the oven door.
- Do not clean the oven door gasket. The oven door gasket is made of a woven material that is essential for a good seal. Care should be taken not to rub, damage, or remove this gasket.

### CAUTION

Do not use harsh cleaners or harsh abrasive cleaning materials on the oven door. Doing so can cause damage.

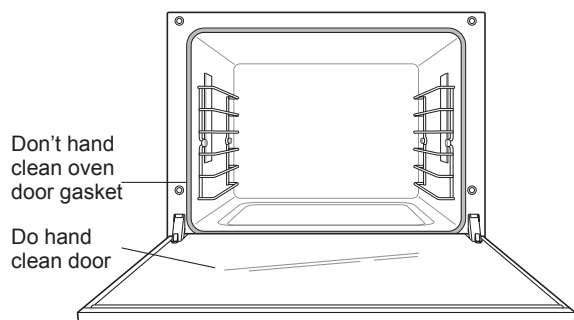

## Front Manifold Panel and Knobs

It is best to clean the manifold panel after each use of the range. To clean, use a damp cloth and mild soapy water or a 50/50 solution of vinegar and water. Rinse with clean water and polish dry with a soft cloth.

The control knobs may be removed for easy cleaning.

- 1 To clean the knobs, make sure that they have the position indicator centered at the top or **Off** position and pull them straight off the stems.
- 2 To replace the knobs, make sure that the knobs have the position indicator centered at the top or **Off** position, and slide the knobs directly onto the stem.

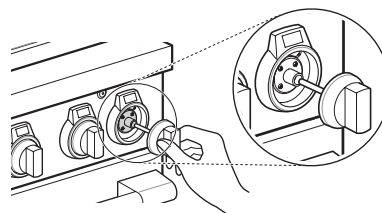

### CAUTION

- Do not use abrasive cleansers, strong liquid cleaners, plastic scouring pads or oven cleaners on the manifold panel. Doing so will damage the finish.
- Do not try to bend the knobs by pulling them up or down, and do not hang a towel or other objects on them. This can damage the gas valve shaft.
- Do not try to remove the LED rings behind the control knobs.

### NOTE

To prevent scratching, do not use abrasive cleaners on any of these materials.

Remove debris which collects in the crevices with a folded cloth or table knife.

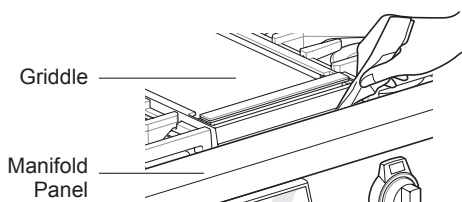

### NOTE

Take care not to scratch the surface.

## SpeedClean™

SIGNATURE KITCHEN SUITE'S SpeedClean™ enamel technology provides two cleaning options for the inside of the range. The SpeedClean™ feature takes advantage of SIGNATURE KITCHEN SUITE'S new enamel to help lift soils without harsh chemicals, and it runs using ONLY WATER for just 10 minutes in low temperatures to help loosen LIGHT soils before hand-cleaning.

While SpeedClean™ is quick and effective for small and LIGHT soils, the Self Clean feature can be used to remove HEAVY, built up soils. The intensity and high heat of the Self Clean cycle may result in smoke which will require the opening up of windows to provide ventilation. Compared to the more intense Self Clean process, your SIGNATURE KITCHEN SUITE'S oven gives you the option of cleaning with LESS HEAT, LESS TIME, and virtually NO SMOKE OR FUMES.

When needed, the range still provides the Self Clean option for longer, more thorough oven cleaning for heavier, built up soils.

### Benefits of SpeedClean™

- Helps loosen light soils before hand-cleaning
- SpeedClean™ only uses water; no chemical cleaners
- Makes for a better self-clean experience
  - Delays the need for a self-clean cycle
  - Minimizes smoke and odors
  - Can allow shorter self-clean time

## When to Use SpeedClean™

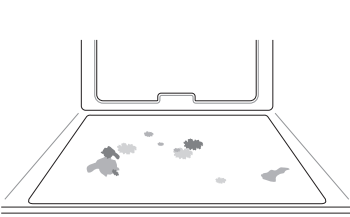
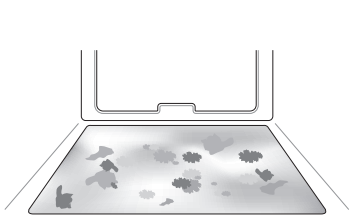
Suggested Cleaning Method	Example of Oven Soiling	Soil Pattern	Types of Soils	Common Food Items That Can Soil Your Oven
SpeedClean™		Small drops or spots	Cheese or other ingredients	Pizza
		Light splatter	Fat/grease	Steaks, broiled
				Fish, broiled
			Meat roasted at low temperatures	
Self Clean*		Medium to heavy splatter	Fat/grease	Meat roasted at high temperatures
		Drops or spots	Filling or sugar based soils	Pies
			Cream or tomato sauce	Casseroles

\* The Self Clean cycle can be used for soil that has been built up over time.

## SpeedClean™ Instruction Guide

- 1 Remove oven racks and accessories from the oven.
- 2 Scrape off and remove any burnt-on debris with a plastic scraper.

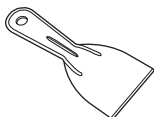

Suggested plastic scrapers:

- Hard plastic spatula
- Plastic pan scraper
- Plastic paint scraper
- Old credit card

- 3 Fill a spray bottle with  $\frac{2}{5}$  (4 oz or 120 ml) of water and use the spray bottle to thoroughly spray the inside surfaces of the oven.
- 4 Use at least 2 oz or 60 ml of the water to completely saturate the soil on both the walls and in the corners of the oven. Spray or pour the remaining water onto the bottom center of the oven cavity.

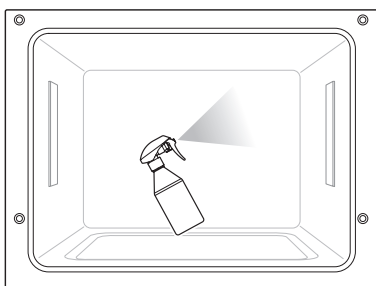

- 5 Fill and spray or pour the remaining 10 oz or 300 ml of water (for right oven) and 8 oz or 240 ml of water (for left oven) onto the bottom center of the each oven cavity. The indentation on the oven bottom should be fully covered to submerge all soils. Add water if necessary.

### NOTE

Use the "mist" setting on the spray bottle for better coverage. The entire 14 oz or 410 ml of water (for right oven) and 10 oz or 300 ml of water (for left oven) should be used for each oven cavity cleaned. Do not spray water directly on the door. Doing so will result in water dripping to the floor.

- 6 Close the oven door. Select the desired oven and touch SpeedClean™ and Start in that order.

### CAUTION

- Some surfaces may be hot after the SpeedClean™ cycle. Wear rubber gloves while cleaning to prevent burns.
- During the SpeedClean™ cycle, the oven may become hot enough to cause burns. After the cycle ends, open the oven door and wait 5 minutes before wiping the inside surface of the oven. Failure to do so may result in burns.
- Avoid leaning or resting on the oven door glass while cleaning the oven cavity.

- 7 A tone will sound at the end of the 10 minute cycle. Touch **End of Cleaning** to clear the display and end the tone.
- 8 After the cleaning cycle and during hand-cleaning, enough water should remain on the oven bottom to completely submerge all soils. Add water if necessary. Place a towel on the floor in front of the oven to capture any water that may spill out during hand-cleaning.
- 9 Clean the oven cavity immediately after the SpeedClean™ cycle by scrubbing with a wet, non-scratch scouring sponge or pad. (The scouring side will not scratch the finish.)

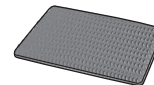

### NOTE

Do not use any steel scouring pads, abrasive pads or cleaners as these materials can permanently damage the oven surface.

- 10 Once the oven cavity is cleaned, wipe any excess water with a clean dry towel. Replace racks and any other accessories.
- 11 If some light soils remain, repeat the above steps, making sure to thoroughly soak the soiled areas. If stubborn soils remain after multiple SpeedClean™ cycles, run the Self Clean cycle. Be sure that the oven cavity is empty of oven racks and other accessories, and that the oven cavity surface is dry before running the Self Clean cycle. Consult the Self Clean section of your owner's manual for further details.

### NOTE

- If you forget to saturate the inside of the oven with water before starting SpeedClean™, press Stop to end the cycle. Wait for the range to cool to room temperature and then spray or pour water into the oven and start another SpeedClean™ cycle.
- The cavity gasket may be wet when the SpeedClean™ cycle finishes. This is normal. Do not clean the gasket.
- If mineral deposits remain on the oven bottom after cleaning, use a cloth or sponge soaked in vinegar to remove them.
- It is normal for the fan to operate during the SpeedClean™ cycle.
- Using commercial oven cleaners or bleach to clean the oven is not recommended. Instead, use a mild liquid cleanser with a pH value below 12.7 to avoid discoloring the enamel.

## Cleaning Tips

- Allow the oven to cool to room temperature before using the SpeedClean™ cycle.
- A plastic spatula can be used as a scraper to scrape off any chunks or debris before and during oven cleaning.
- Using the rough side of a non-scratch scouring pad may help to take off burnt-on stains better than a soft sponge or towel.
- Certain non-scratch scrubbing sponges, such as those made of melamine foam, available at your local stores, can also help improve cleaning.
- Make sure the range is level for best results when cleaning the oven.
- For best results, use distilled or filtered water. Tap water may leave mineral deposits on the oven bottom.
- If the soil inside the oven cannot be removed with warm, soapy water, use an alkaline cleaner like baking soda or borax.
- Soil baked on through several cooking cycles will be more difficult to remove with the SpeedClean™ cycle.
- Do not open the oven door during the SpeedClean™ cycle. Water will not get hot enough if the door is opened during the cycle.
- The self-clean cycle is better for cleaning hard to reach areas such as the back of the oven cavity.

## Self Clean

The Self Clean cycle uses extremely hot temperatures to clean the oven cavity. While running the Self Clean cycle, you may notice smoking or an odor. This is normal; especially if the oven is heavily soiled.

During Self Clean, the kitchen should be well ventilated to minimize the odors from cleaning.

### Before Starting Self Clean

- Remove the oven racks, broiler pan, broiler grid, oven rack guides, all cookware, aluminum foil or any other material from the oven.
- The kitchen should be well ventilated to minimize the odors from cleaning.
- Wipe any heavy spillovers on the bottom of the oven.
- The LED lighting inside the oven should be turned off. Make sure the LED cover is in place.
- The LED lighting inside the oven cannot be turned on until the oven temperature has cooled below 500 °F (260 °C) after a Self Clean cycle is complete.

### Removing the Rack Guide

Before starting Self Clean, you must remove the rack guide.

- 1 Open the oven door.
- 2 Turn the 2 bolts on each rack guide counterclockwise to remove the guides.

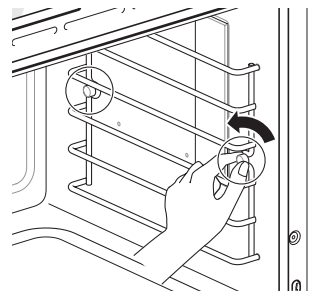

**CAUTION**

- Do not leave small children unattended near the appliance. During the Self Clean cycle, the outside of the range can become very hot to the touch.
- If you have pet birds, move them to another well-ventilated room. The health of some birds is extremely sensitive to the fumes given off during the Self Clean cycle of any range.
- Do not line the oven walls, racks, bottom or any other part of the range with aluminum foil or any other material. Doing so will destroy heat distribution, produce poor baking results and cause permanent damage to the oven interior (aluminum foil will melt to the interior surface of the oven).
- Do not force the door open. This can damage the automatic door locking system. Use care when opening the oven door after the Self Clean cycle. Stand to the side of the oven when opening the door to allow hot air or steam to escape. The oven may still be VERY HOT.

**NOTE**

- Remove oven racks and accessories before starting the Self Clean cycle. Remove rack guides from the oven. See "Removing Rack Guides."
- If oven racks are left in the oven cavity during the Self Clean cycle, they will discolor and become difficult to slide in and out.
- Clean the frame of the oven and door with hot soapy water. Rinse well.
- Do not clean the gasket. The fiberglass material of the oven door gasket cannot withstand abrasion. It is essential for the gasket to remain intact. If you notice it becoming worn or frayed, have it replaced.
- Wipe up any heavy spillovers on the oven bottom.
- Make sure that the oven LED cover is in place and the oven LED is off.
- It is normal for the fan to operate during the Self Clean cycle.

**Setting Self Clean**

The Self Clean function has cycle times of 2, 3 or 4 hours.

- If the self-cleaning cycle is running in the oven, the griddle module cannot be used.

**Self Clean Soil Guide**

Soil Level	Cycle Setting
Lightly Soiled Oven Cavity	2-Hour Self Clean
Moderately Soiled Oven Cavity	3-Hour Self Clean
Heavily Soiled Oven Cavity	4-Hour Self Clean

- 1 Touch Clean and Self Clean in that order.
- 2 Select the desired cycle time.
- 3 If desired, scroll to set a delayed start time or touch the number pad icon  to enter the start time directly.
- 4 Touch Start. The remaining time or the delayed start time appears in the display.
- 5 Once the self-clean cycle is set, the oven door locks automatically and the lock icon displays. You will not be able to open the oven door until the oven has cooled. The lock releases automatically when the oven has cooled.

**CAUTION**

- Do not force the oven door open when the lock icon is displayed. The oven door remains locked until the oven temperature has cooled. Forcing the door open will damage the door.

**NOTE**

It may become necessary to cancel or interrupt a Self Clean cycle due to excessive smoke or fire in the oven. To cancel the Self Clean function, touch the **STOP** or **POWER** button at the left side of the display.



## During Self Clean

- The Self Clean cycle uses extremely hot temperatures to clean the oven cavity. While running the Self Clean cycle, you may notice smoking or an odor. This is normal, especially if the oven is heavily soiled.
- As the oven heats, you may hear sounds of metal parts expanding and contracting. This is normal and will not damage the oven.
- Do not force the oven door open when the lock  is displayed. The oven door remains locked until the oven temperature has cooled. Forcing the door open will damage the door.

## After the Self Clean Cycle

- The oven door remains locked until the oven temperature has cooled.
- You may notice some white ash in the oven. Wipe it off with a damp cloth or a soap-filled steel wool pad after the oven cools. If the oven is not clean after one self-clean cycle, repeat the cycle.
- If oven racks were left in the oven and do not slide smoothly after a self-clean cycle, wipe racks and rack supports with a small amount of vegetable oil to make them glide more easily.
- Fine lines may appear in the porcelain because it went through heating and cooling. This is normal and will not affect performance.

### NOTE

- The Self Clean cycle cannot be started if the Lockout feature is active.
- Once the Self Clean cycle is set, the oven door locks automatically. You will not be able to open the oven door until the oven has cooled. The lock releases automatically.
- Once the door has been locked, the lock  indicator light stops flashing and remains on. Allow about 15 seconds for the oven door lock to activate.
- If the clock is set for a 12-hour display (default) the Delayed Self Clean can never be set to start more than 12 hours in advance.
- After the oven is turned off, the convection fan keeps operating until the oven has cooled down.

## Oven Air Vents

Air openings are located at the rear of the cooktop, at the top of the oven door, at the front of oven cavity and at the bottom of the range.

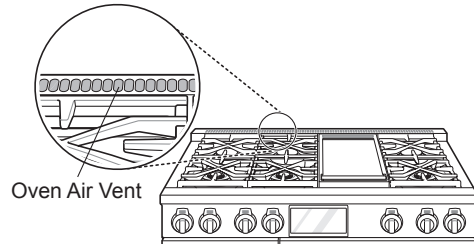

### CAUTION

- **The edges of the range vent are sharp.** Wear gloves when cleaning the range to avoid injury.
- Clean ventilating hoods frequently. Grease should not be allowed to accumulate on the hood or filter.

### NOTE

Do not block the vents and air openings of the range. They provide the air inlet and outlet that are necessary for the range to operate properly with correct combustion.

## Removing and Replacing the Lift-Off Oven Doors

### CAUTION

- Be careful when removing and lifting the door.
- Do not lift the door by the handle. The handle is not designed to support the weight of the door and could break.

### Removing the Door

- 1 Fully open the door.
- 2 Unlock the hinge on both sides, rotating them as far toward the open door frame as they will go.

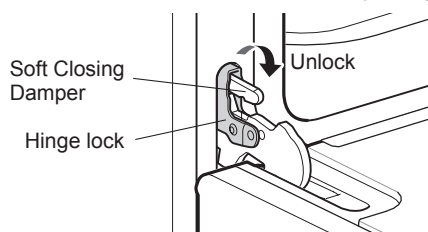

- 3 Firmly grasp both sides of the door at the top.
- 4 Close the door to the removal position (approximately 30 degrees) which is halfway between the broil stop position and fully closed. If the position is correct, the hinge cams will move freely.

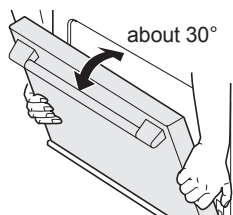

- 5 Lift door up and out until the hinge cams are clear of the slots.

### Replacing the Door

- 1 Firmly grasp both sides of the door at the top.
- 2 With the door at the same angle as the removal position, seat the indentation of the hinge cams into the bottom edge of the hinge slots. The notch in the hinge cams must be fully seated into the bottom edge of the slots.

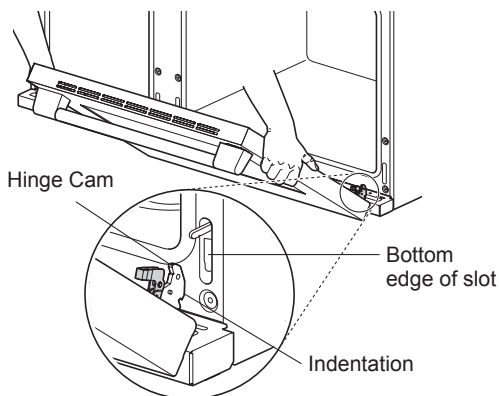

- 3 Open the door fully. If the door will not open fully, the indentation is not seated correctly in the bottom edge of the slots.
- 4 Lock the hinges on either side of the door, rotating them back toward the slots in the oven frame until they lock.

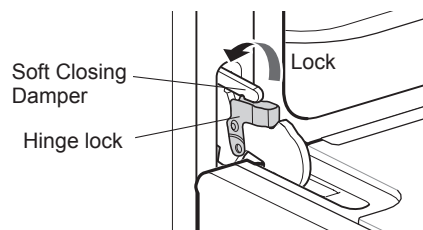

- 5 Close the oven door.

### Door Care Instructions

Most oven doors contain glass that can break.

### CAUTION

- Do not close the oven door until all the oven racks are fully in place.
- Do not hit the glass with pots, pans, or any other object.
- Scratching, hitting, jarring, or stressing the glass may weaken its structure causing an increased risk of breakage at a later time.

# TROUBLESHOOTING

## FAQs

### What types of cookware are recommended for use with the cooktop?

- The pans must have a flat bottom and straight sides.
- Only use heavy-gauge pans.
- The pan size must match the amount of food to be prepared and the size of the surface element.
- Use tight fitting lids.
- Only use flat-bottom woks or 14" round-bottom woks when using a SIGNATURE KITCHEN SUITE supplied wok grate.

### Why do the heating elements appear to be turning ON and OFF during use of the cooktop or oven?

Depending on your cooktop element setting or the temperature selected in your oven, it is NORMAL for the cooking elements to cycle on and off.

### My new oven doesn't cook like my old one. Is there something wrong with the temperature settings?

No, your oven has been factory tested and calibrated. For the first few uses, follow your recipe times and temperatures carefully. If you still think your new oven is too hot or too cold, you can adjust the oven temperature yourself to meet your specific cooking needs. Refer to the Thermostat Adjustment section in this manual for easy instructions on how to adjust your thermostat.

### Is it normal to hear a clicking noise coming from the back of my oven when I am using it?

Your new range is designed to maintain a tighter control over your oven's temperature. You may hear your oven's heating elements click on and off more frequently on your new oven. This is NORMAL.

### During convection cooking the fan stops when I open the door. Is that normal?

Yes, this is normal. When the door is opened, the convection fan will stop until the door is closed.

### Do I need to season the griddle before using it for the first time?

No. You should clean the griddle thoroughly with hot, soapy water before using it to remove any residual oil from manufacturing. The griddle does not have a non-stick coating, so use oil or butter when cooking eggs, pancakes, French toast, or fish.

### Can I use aluminum foil to catch drippings in my oven cavity?

Never use aluminum foil to line the bottom or sides of the oven. The foil will melt and stick to the bottom surface of the oven and will not be removable. Use a sheet pan placed on a lower oven rack to catch drippings instead. (If foil has already melted onto the bottom of the oven, it will not interfere with the oven's performance.)

### Can I use aluminum foil on the racks?

Do not cover racks with aluminum foil. Covering entire racks with foil restricts air flow, leading to poor cooking results. Use a sheet pan lined with foil under fruit pies or other acidic or sugary foods to prevent spillovers from damaging the oven finish.



## CAUTION

Foil may be used to wrap food in the oven, but do not allow the foil to come into contact with the exposed broiling elements in the oven. The foil could melt or ignite, causing smoke, fire, or injury.

### Can I leave my racks and rack guides in the oven when running a Self Clean cycle?

No. Although it will not damage the racks, it will discolor them and may make them hard to slide in and out during use. Remove all items from the oven before starting a Self Clean cycle.

### What should I do if my racks are sticky and have become hard to slide in and out?

Over time, the racks may become hard to slide in and out. Apply a small amount of olive oil to the ends of the racks. This will work as a lubricant for easier gliding.

### Why aren't the function buttons working?

Make sure that the range is not in Lock Out mode. The lock  will show in the display if Lock Out is activated. To deactivate Lock Out, tap display to see the unlock popup. Press UNLOCK for 3 seconds to cancel the lockout function. The lock icon will disappear at the upper right in the display. If the display is in idle mode (blank or turned off), touch the LCD display to activate the screen.

**My range is still dirty after running the SpeedClean™ cycle. What else should I do?**

The SpeedClean™ cycle only helps to loosen light soils in your oven range to assist in hand-cleaning of your oven. It does not automatically remove all soils after the cycle. Some scrubbing of your oven range is required after running the SpeedClean™ cycle.

**I tried scrubbing my oven after running SpeedClean™, but some soils still remain. What can I do?**

The SpeedClean™ feature works best when the soils are fully soaked and submerged in water before running the cycle and during hand-cleaning. If soils are not sufficiently soaked in water, it can negatively affect the cleaning performance. Repeat the SpeedClean™ process using sufficient water.

Sugar-based and certain greasy soils are especially hard to clean. If some stubborn soil remains in the oven, use the Self Clean feature to thoroughly clean your oven.

**Soil on my oven walls is not coming off. How can I get the oven walls clean?**

Soil on the side and rear walls of your oven range may be more difficult to fully soak with water. Try repeating the SpeedClean™ process with more than the ¼ cup (2 oz or 60 ml) spray recommended.

**Will SpeedClean™ get all of the soil and stains out completely?**

It depends on the soil type. Sugar-based and certain grease stains are especially hard to clean. Also, if stains are not sufficiently soaked in water, this can negatively affect cleaning performance.

If stubborn or built-up stains remain in the oven, use the Self Clean feature. Refer to the Self Clean section of this owner's manual.

**Are there any tricks to getting some of the stubborn soil out?**

Scraping soil with a plastic scraper before and during hand-cleaning is recommended. Fully saturating soil with water is also recommended.

However, certain types of soil are harder to clean than others. For stubborn soil, the Self Clean cycle is recommended. Consult the Self Clean section of your owner's manual for details.

**Is it safe for my convection fan, broil burner or heater element to get wet during SpeedClean™?**

Yes. The convection fan and broiler heater element may get a little wet during cleaning. However, direct spray onto the broil burner and heater elements is not necessary because these are self-cleaning during regular use.

**I see smoke coming out of my oven range's cooktop vents during SpeedClean™. Is this normal?**

This is normal. This is not smoke. It is actually water vapor (steam) from the water in the oven cavity. As the oven heats briefly during SpeedClean™, the water in the cavity evaporates and escapes through the oven vents.

**How often should I use SpeedClean™?**

SpeedClean™ can be performed as often as you wish. SpeedClean™ works best when your oven is LIGHTLY soiled from such things as LIGHT grease splatter and small drops of cheese. Please refer to the SpeedClean™ section in your owner's manual for more information.

**Can I run the SpeedClean™ cycle on both of my ovens at once?**

Yes. You can run the SpeedClean™ cycle on both ovens at the same time. Some oven surfaces will be hot after the cycle completes running. Avoid leaning or resting on the oven door glass while cleaning the oven cavities.



## Before Calling for Service

Before you call for service, review this list. It may save you time and expense. The list includes common occurrences that are not the result of defective workmanship or materials in this appliance.

Symptoms	Possible Causes / Solutions
<b>Range is not level.</b>	<ul style="list-style-type: none"> <li>• Poor installation. Place oven rack in center of oven. Place a level on the oven rack. Adjust leveling legs at base of range until the oven rack is level.</li> <li>• Be sure floor is level and strong and stable enough to adequately support range.</li> <li>• If floor is sagging or sloping, contact a carpenter to correct the situation.</li> <li>• Kitchen cabinet alignment may make range appear unlevel. Be sure cabinets are square and have sufficient room for range clearance.</li> </ul>
<b>Cannot move appliance easily. Appliance must be accessible for service.</b>	<ul style="list-style-type: none"> <li>• Cabinets not square or are built in too tightly. Contact builder or installer to make appliance accessible.</li> <li>• Carpet interferes with range. Provide sufficient space so range can be lifted over carpet.</li> <li>• Anti-tip device engaged.</li> </ul>
<b>Oven control beeps and displays F1~F25 error code.</b>	<ul style="list-style-type: none"> <li>• Electronic control error. Press <b>OK</b> to clear the display and stop beeping. Reprogram oven. If fault recurs, record fault number. Press <b>OK</b> and contact a Service agent.</li> </ul>
<b>Griddle control beeps and LED on knob displays F51~F59 error code.</b>	<ul style="list-style-type: none"> <li>• Electronic control error. Turn the knob to the central OFF position in order to clear the display and stop beeping. Reprogram oven. If fault recurs, record fault number. Turn the knob to the central OFF position and call for service.</li> </ul>
<b>Gas cooktop burners do not light or do not burn evenly.</b>	<ul style="list-style-type: none"> <li>• Make sure that the electrical plug is inserted into a live, properly grounded outlet.</li> <li>• Remove the burners and clean them. Check the electrode area for burnt on food or grease. See Cleaning Burner Heads/Caps in the MAINTENANCE section.</li> <li>• Make sure that the burner parts are installed correctly. See Removing and Replacing the Gas Surface Burners in the MAINTENANCE section.</li> <li>• It is normal for small burners that have the Extra Low Simmer function to turn off and on periodically when using the S3 to S1 settings. For more details, see the Using the Extra Low Simmer section.</li> </ul>
<b>Burner flames are very large or yellow.</b>	<p>If the range is connected to LP gas, contact the technician who installed your range or made the conversion.</p>
<b>Oven will not work</b>	<ul style="list-style-type: none"> <li>• Plug on range is not completely inserted in the electrical outlet. <ul style="list-style-type: none"> <li>- Make sure electrical plug is plugged into a live, properly grounded outlet.</li> </ul> </li> <li>• A fuse in your home may be blown or the circuit breaker tripped. <ul style="list-style-type: none"> <li>- Replace the fuse or reset the circuit breaker.</li> </ul> </li> <li>• Oven controls improperly set. <ul style="list-style-type: none"> <li>- See the Using the Oven section.</li> </ul> </li> <li>• Oven too hot. <ul style="list-style-type: none"> <li>- Allow the oven to cool to below locking temperature.</li> </ul> </li> </ul>
<b>Appliance does not operate.</b>	<ul style="list-style-type: none"> <li>• Make sure cord is plugged correctly into outlet. Check circuit breakers.</li> <li>• Service wiring is not complete. Contact your electrician for assistance.</li> <li>• Power outage. Check house lights to be sure. Call your local electric company for service.</li> </ul>

## 70 TROUBLESHOOTING

Symptoms	Possible Causes / Solutions
<b>Oven light does not work.</b>	<ul style="list-style-type: none"> <li>• This oven uses LED lighting which must be repaired or replaced by an authorized technician.</li> </ul>
<b>Oven smokes excessively during broiling.</b>	<ul style="list-style-type: none"> <li>• Control not set properly. Follow instructions under Setting Oven Controls.</li> <li>• Meat too close to the element. Reposition the rack to provide proper clearance between the meat and the element. Preheat broil element for searing.</li> <li>• Meat not properly prepared. Remove excess fat from meat. Cut remaining fatty edges to prevent curling.</li> <li>• Insert on broiler pan wrong side up and grease not draining. Always place grid on the broiler pan with ribs up and slots down to allow grease to drip into pan.</li> <li>• Grease has built up on oven surfaces. Regular cleaning is necessary when broiling frequently.               <ul style="list-style-type: none"> <li>- Old grease or food spatters cause excessive smoking.</li> </ul> </li> </ul>
<b>Food does not bake or roast properly</b>	<ul style="list-style-type: none"> <li>• Oven controls improperly set.               <ul style="list-style-type: none"> <li>- See the Using the Oven section.</li> </ul> </li> <li>• Oven not preheated before cooking.               <ul style="list-style-type: none"> <li>- For proper results when baking or roasting, allow the oven to finish preheating and come up to the set temperature before placing food in the oven.</li> </ul> </li> <li>• Rack position is incorrect or the rack is not level.               <ul style="list-style-type: none"> <li>- See the Using the Oven section.</li> </ul> </li> <li>• Incorrect cookware or cookware of improper size being used.               <ul style="list-style-type: none"> <li>- See the Using the Oven section.</li> </ul> </li> <li>• Oven sensor needs to be adjusted.               <ul style="list-style-type: none"> <li>- See Thermostat Adjustment in the Features section.</li> </ul> </li> </ul>
<b>Food does not broil properly</b>	<ul style="list-style-type: none"> <li>• Improper rack position being used.               <ul style="list-style-type: none"> <li>- See the Broiling Guide.</li> </ul> </li> <li>• Cookware not suited for broiling.               <ul style="list-style-type: none"> <li>- Use broiling pan and grid.</li> </ul> </li> <li>• Aluminum foil used on the broiling pan and grid has not been fitted properly and slit as recommended.               <ul style="list-style-type: none"> <li>- See the Using the Oven section.</li> </ul> </li> <li>• In some areas the power voltage may be low.               <ul style="list-style-type: none"> <li>- Preheat the broil element for 5-7 minutes.</li> <li>- See the Broiling Guide.</li> </ul> </li> </ul>
<b>Oven temperature too hot or too cold</b>	<ul style="list-style-type: none"> <li>• Oven sensor needs to be adjusted.               <ul style="list-style-type: none"> <li>- See Thermostat Adjustment in the Settings section.</li> </ul> </li> </ul>
<b>Oven will not Self Clean</b>	<ul style="list-style-type: none"> <li>• The oven temperature is too high to set a Self Clean operation.               <ul style="list-style-type: none"> <li>- Allow the range to cool and reset the controls.</li> </ul> </li> <li>• Oven controls improperly set.               <ul style="list-style-type: none"> <li>- See the Self Clean section.</li> </ul> </li> <li>• A Self Clean cycle cannot be started if the oven lockout feature is active.</li> </ul>

Symptoms	Possible Causes / Solutions
<b>“Crackling” or “popping” sound</b>	<ul style="list-style-type: none"> <li>• This is the sound of the metal heating and cooling during both the cooking and Self Clean functions. <ul style="list-style-type: none"> <li>- This is normal.</li> </ul> </li> </ul>
<b>Fan noise</b>	<ul style="list-style-type: none"> <li>• A convection fan may automatically turn on and off. <ul style="list-style-type: none"> <li>- This is normal.</li> </ul> </li> <li>• The fans that exist to cooling for the range are turned on and off according to the temperature of the range. <ul style="list-style-type: none"> <li>- This is normal.</li> </ul> </li> </ul>
<b>Convection Fan stops</b>	<ul style="list-style-type: none"> <li>• Convection fan stops according to cook mode. <ul style="list-style-type: none"> <li>- This is normal and is done to allow for more even heating during the cycle. This is not a failure of the range and should be considered normal operation.</li> </ul> </li> </ul>
<b>Excessive smoking during a Self Clean cycle</b>	<ul style="list-style-type: none"> <li>• Excessive soil. <ul style="list-style-type: none"> <li>- Press the <b>STOP</b> button. Open the windows to rid the room of smoke. Wait until the Self Clean mode is cancelled. Wipe up the excess soil and reset the clean.</li> </ul> </li> </ul>
<b>Oven door does not open after a Self Clean cycle</b>	<ul style="list-style-type: none"> <li>• Oven is too hot. <ul style="list-style-type: none"> <li>- Allow the oven to cool below locking temperature.</li> </ul> </li> <li>• Allow about one hour for the oven to cool after the completion of a Self Clean cycle. The door can be opened when the lock  is no longer displayed.</li> <li>• The control and door may be locked.</li> </ul>
<b>The oven is not clean after a Self Clean cycle</b>	<ul style="list-style-type: none"> <li>• Oven controls not properly set. <ul style="list-style-type: none"> <li>- See the Self Clean section.</li> </ul> </li> <li>• Oven was heavily soiled. <ul style="list-style-type: none"> <li>- Clean up heavy spillovers before starting the clean cycle. Heavily soiled ovens may need to Self Clean again or for a longer period of time.</li> </ul> </li> </ul>
<b>Door locked icon  shows in the display when you want to cook</b>	<ul style="list-style-type: none"> <li>• The oven door is locked because the temperature inside the oven has not dropped below the locking temperature. <ul style="list-style-type: none"> <li>- Press the <b>STOP</b> button. Allow the oven to cool.</li> </ul> </li> </ul>
<b>Burning or oily odor emitting from the vent</b>	<ul style="list-style-type: none"> <li>• This is normal in a new oven and will disappear in time. <ul style="list-style-type: none"> <li>- To speed the process, set a Self Clean cycle for a minimum of 3 hours. See the Self Clean section.</li> </ul> </li> </ul>
<b>Oven racks are difficult to slide</b>	<ul style="list-style-type: none"> <li>• The shiny, silver-colored racks were cleaned in a Self Clean cycle. <ul style="list-style-type: none"> <li>- Apply a small amount of vegetable oil to a paper towel and wipe the edges of the oven racks with the paper towel.</li> </ul> </li> </ul>

## 72 TROUBLESHOOTING

Symptoms	Possible Causes / Solutions
<b>Trouble connecting appliance and smartphone to Wi-Fi network</b>	<ul style="list-style-type: none"><li>• The password for the Wi-Fi network was entered incorrectly.<ul style="list-style-type: none"><li>- Delete your home Wi-Fi network and begin the registration process again.</li></ul></li><li>• Mobile data for your smartphone is turned on.<ul style="list-style-type: none"><li>- Turn off the Mobile data on your smartphone before registering the appliance.</li></ul></li><li>• The wireless network name (SSID) is set incorrectly.<ul style="list-style-type: none"><li>- The wireless network name (SSID) should be a combination of English letters and numbers. (Do not use special characters.)</li></ul></li><li>• The router frequency is not 2.4 GHz.<ul style="list-style-type: none"><li>- Only a 2.4 GHz router frequency is supported. Set the wireless router to 2.4 GHz and connect the appliance to the wireless router. To check the router frequency, check with your Internet service provider or the router manufacturer.</li></ul></li><li>• The distance between the appliance and the router is too far.<ul style="list-style-type: none"><li>- If the appliance is too far from the router, the signal may be weak and the connection may not be configured correctly. Move the router closer to the appliance or purchase and install a Wi-Fi repeater.</li></ul></li></ul>
<b>Griddle surface is scratched or dull.</b>	<ul style="list-style-type: none"><li>• Metal utensils will scratch the surface of the griddle. Do not use the griddle as a cutting board. Use only silicone or wood utensils when cooking on the griddle.</li></ul>
<b>Food is not cooking properly on the griddle.</b>	<ul style="list-style-type: none"><li>• Wait until the griddle preheat chime sounds before starting to cook food.</li></ul>



## WARRANTY (USA)

Should your **SIGNATURE KITCHEN SUITE** Gas Range ("Product") fail due to a defect in materials or workmanship under normal and proper use, during the warranty period set forth below, **SIGNATURE KITCHEN SUITE** will, at its option, repair or replace the Product. This limited warranty is valid only to the original retail purchaser of the Product and applies only when purchased lawfully and used within the United States including U.S. Territories.

Warranty Period	Scope of Warranty	HOW SERVICE IS HANDLED
Three (3) years from date of original retail purchase	Parts and Labor	SIGNATURE KITCHEN SUITE will provide parts and labor to repair or replace defective parts.

- Replacement Products and parts are warranted for the remaining portion of the original warranty period or ninety (90) days, whichever is greater.
- Replacement Products and parts may be new, reconditioned, refurbished, or otherwise factory remanufactured.
- Replaced Product or part(s) will be the property of **SIGNATURE KITCHEN SUITE**.
- Proof of original retail purchase specifying the Product model and date of purchase is required to obtain warranty service under this limited warranty.

**EXCEPT TO THE EXTENT PROHIBITED BY APPLICABLE LAW, ANY IMPLIED WARRANTY OF MERCHANTABILITY OR FITNESS FOR A PARTICULAR PURPOSE ON THE PRODUCT IS LIMITED IN DURATION TO THE DURATION OF THE ABOVE LIMITED WARRANTY. UNDER NO CIRCUMSTANCES SHALL SIGNATURE KITCHEN SUITE OR ITS U.S. DISTRIBUTORS/DEALERS BE LIABLE FOR ANY INDIRECT, INCIDENTAL, CONSEQUENTIAL, SPECIAL, OR PUNITIVE DAMAGES, INCLUDING, WITHOUT LIMITATION, LOST GOODWILL, LOST REVENUES OR PROFITS, WORK STOPPAGE, IMPAIRMENT OF OTHER GOODS, COST OF REMOVAL AND REINSTALLATION OF THE PRODUCT, LOSS OF USE, OR ANY OTHER DAMAGES WHETHER BASED IN CONTRACT, TORT, OR OTHERWISE. SIGNATURE KITCHEN SUITE'S TOTAL LIABILITY, IF ANY, SHALL NOT EXCEED THE PURCHASE PRICE PAID BY YOU FOR THE PRODUCT.**

**SOME STATES DO NOT ALLOW THE EXCLUSION OR LIMITATION OF INCIDENTAL OR CONSEQUENTIAL DAMAGES OR LIMITATIONS ON HOW LONG AN IMPLIED WARRANTY LASTS, SO THE ABOVE EXCLUSIONS OR LIMITATIONS MAY NOT APPLY TO YOU. THIS LIMITED WARRANTY GIVES YOU SPECIFIC LEGAL RIGHTS AND YOU MAY ALSO HAVE OTHER RIGHTS THAT VARY FROM STATE TO STATE.**



### THIS LIMITED WARRANTY DOES NOT COVER:



- Service trips to deliver, pick up, or install, educate how to operate, correct wiring, or correct unauthorized repairs.
- Damage or failure of the Product to perform during power failures and interrupted or inadequate electrical service.
- Damage or failure caused by leaky or broken water pipes, frozen water pipes, restricted drain lines, inadequate or interrupted water supply or inadequate supply of air.
- Damage resulting from operating the product in a corrosive atmosphere or contrary to the product owner's manual.
- Damage or failure to the Product caused by accidents, pests and vermin, lightning, wind, fire, floods, acts of God, or any other causes beyond the control of **SIGNATURE KITCHEN SUITE**.
- Damage or failure of the Product caused by unauthorized modification or alteration, or if the Product is used for other than the intended purpose, or any water leakage where the Product was not properly installed.
- Damage or failure of the Product caused by incorrect electrical current, voltage, or plumbing codes.
- Damage or failure of the Product caused by transportation, storage, and/or handling, including scratches, dents, chips, and/or other damage to the finish of the Product, unless such damage is reported within one (1) week of delivery.
- Damage or failure of the Product resulting from misuse, abuse, improper installation, repair, or maintenance. Improper repair includes the use of parts not authorized by **SIGNATURE KITCHEN SUITE**. Improper installation or maintenance includes installation or maintenance contrary to the Product owner's manual.

## 74 WARRANTY

- Damage or failure of the Product caused by the use of parts, components, accessories, consumable cleaning products, or any other products or services that were not authorized by **SIGNATURE KITCHEN SUITE**.
- Damage or missing items to any display or open box Product.
- Refurbished Product or any Product sold "As Is", "Where Is", "With all Faults", or similar disclaimer.
- Products with original serial numbers that have been removed, altered, or cannot be readily determined.
- Increases in utility costs and additional utility expenses.
- Any noises associated with normal operation.
- Products used for other than normal and proper household use (e.g., commercial or industrial use) or contrary to the Product owner's manual.
- Costs associated with removal and reinstallation of the Product for repairs, or the removal and reinstallation of the Product if it is installed in an inaccessible location or not installed in accordance with the Product Owner's manual.
- Accessories, removable components, or consumable parts (e.g. Shelves, door bins, drawers, water/air filters, racks, light bulbs, batteries, etc., as applicable), except for internal/functional parts covered under this limited warranty.

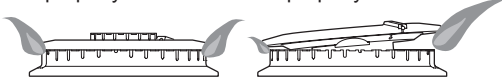
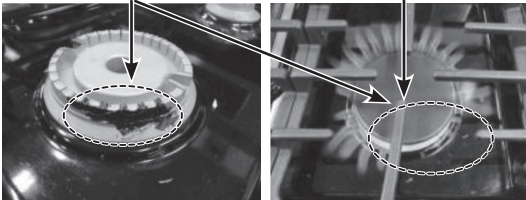
The following circumstances are not covered under the warranty:

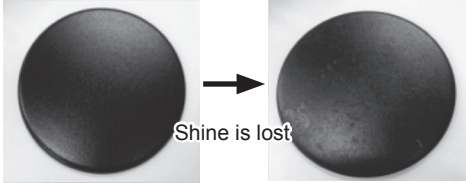
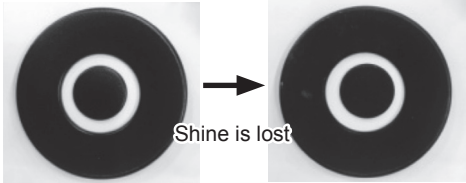
Problem	Cause	Prevention
<ul style="list-style-type: none"> <li>• Burners do not light</li> </ul>	<p>Clogged or dirty burner ports or electrodes will not allow the burner to operate properly</p> <p>15 k Burner Cap</p>  <p>23 k Burner Cap</p> 	<ul style="list-style-type: none"> <li>• Check and clean the gas electrode.</li> </ul>
<ul style="list-style-type: none"> <li>• Uneven flame</li> </ul>	<p>1. Improper burner cap installation</p> <p>Burner cap is properly seated.      Burner cap is NOT properly seated.</p>  <p>2. Burner ports clogged by food residue</p> <p>Ports blocked by dirt      Flames uneven</p> 	<ul style="list-style-type: none"> <li>• Check installation of burner head and cap</li> <li>• Hardened residue should be removed using a toothbrush.</li> </ul>

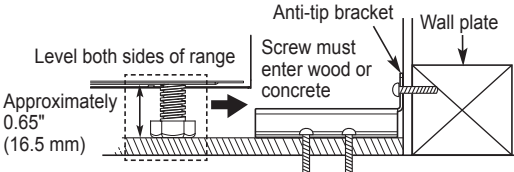
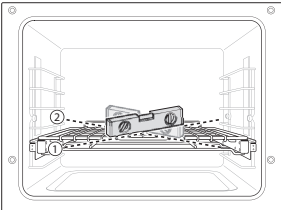
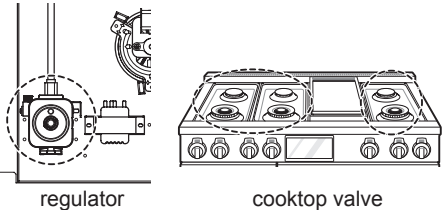
Problem	Cause	Prevention
<ul style="list-style-type: none"> <li>Burner cap is dull or has changed color</li> </ul>	<ol style="list-style-type: none"> <li>Scratching</li> <li>Use of detergent or abrasive cleansers</li> </ol> <p>15 k Burner Cap</p>  <p>23 k Burner Cap</p> 	<ul style="list-style-type: none"> <li>Do not use steel wool or abrasive cleansers to clean.</li> <li>To remove burnt-on food, soak the burner heads in hot water for 20–30 minutes. (Do not use detergent)</li> </ul>
<ul style="list-style-type: none"> <li>Oven or racks are stained after using aluminum foil</li> </ul>	<p>Aluminum foil has melted in the oven</p> 	<ul style="list-style-type: none"> <li>Never cover the oven bottom or cover an entire rack with materials such as aluminum foil.</li> <li>If the foil has already melted onto the oven, it will not affect the performance of the oven.</li> </ul>
<ul style="list-style-type: none"> <li>Surface is not level</li> <li>Oven is tipping</li> </ul>	<ol style="list-style-type: none"> <li>Range not leveled</li> <li>Anti-tip device not installed correctly</li> </ol>   <p>Use carpenter's level to check level.</p>	<ul style="list-style-type: none"> <li>Check with installer first</li> </ul>
<ul style="list-style-type: none"> <li>Flames too big on converted cooktop (NP → LP)</li> </ul>	<p>The installer missed part of the conversion. (Check 2 parts: regulator, cooktop valve).</p>  <p>regulator                      cooktop valve</p>	<ul style="list-style-type: none"> <li>Check with installer first</li> <li>Refer to installation manual</li> </ul>

76 WARRANTY

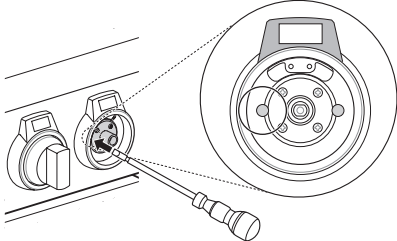
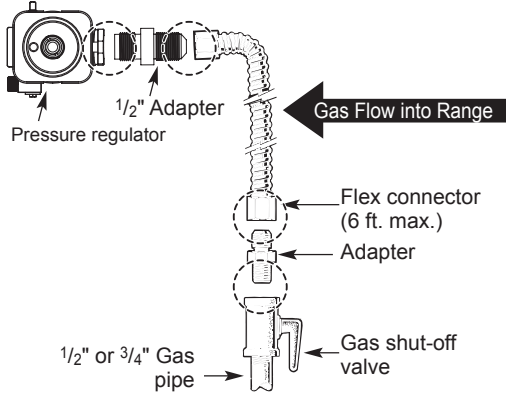
Problem	Cause	Prevention
<ul style="list-style-type: none"> <li>Flame is too small or too large</li> </ul>	<ol style="list-style-type: none"> <li>Variable gas pressure</li> <li>Installer did not check</li> </ol>  <p style="text-align: center;">Center adjustment screw</p>	<ul style="list-style-type: none"> <li>Check with installer first</li> </ul>
<ul style="list-style-type: none"> <li>Gas smell</li> </ul>	<p>Improper connection</p> <p><b>Flexible Connector Hookup</b></p>  <p>Pressure regulator</p> <p>1/2" Adapter</p> <p>Gas Flow into Range</p> <p>Flex connector (6 ft. max.)</p> <p>Adapter</p> <p>Gas shut-off valve</p> <p>1/2" or 3/4" Gas pipe</p>	<ul style="list-style-type: none"> <li>Check with installer first</li> </ul>

**The cost of repair or replacement under these excluded circumstances shall be borne by You.**

TO OBTAIN WARRANTY SERVICE AND ADDITIONAL INFORMATION

Call 1-855-790-6655 and select the appropriate option from the menu.

Or visit our website at <http://www.signaturekitchensuite.com>.

Or by mail: **SIGNATURE KITCHEN SUITE** Customer Service P.O. Box 240007 Huntsville, AL 35813 ATTN: CIC



# MANUAL DEL PROPIETARIO COCINA DE GAS

Lea detenidamente el manual del propietario antes de poner el aparato en funcionamiento y consérvelo a mano en todo momento para su referencia.

## **⚠️ ADVERTENCIA**

Si no sigue con exactitud la información de este manual, un incendio o descarga eléctrica podrían ser caudados, daños a la propiedad, lesiones personales o la muerte.

- No almacene ni use gasolina ni ningún otro tipo de vapores o líquidos inflamables cerca de este aparato ni de ningún otro aparato.
- **QUÉ HACER SI HUELE GAS**
  - No intente encender ningún aparato.
  - No toque ningún interruptor eléctrico.
  - No use ningún teléfono en su edificio.
  - Llame a su compañía de gas inmediatamente desde el teléfono de un vecino. Siga las instrucciones de la compañía de gas.
  - Si no puede comunicarse con su compañía de gas, llame al departamento de bomberos.
- La instalación y el mantenimiento deben ser realizados por un instalador, una agencia de mantenimiento o una compañía de gas calificados.

## **⚠️ ADVERTENCIA**

Nunca Use la Sección de Cocción de la Superficie Superior de este electrodoméstico sin vigilancia.

- El incumplimiento de esta declaración de advertencia podría provocar incendios, explosiones o riesgo de quemaduras que podrían causar daños a la propiedad, lesiones personales o la muerte.
- En caso de incendio, manténgase lejos del electrodoméstico y llame inmediatamente a la estación de bomberos.
- **NO INTENTE APAGAR UN INCENDIO DE ACEITE/GRASA CON AGUA.**

SKSGR480GS



MFL68920524\_13

[www.signaturekitchensuite.com](http://www.signaturekitchensuite.com)

Copyright © 2018 - 2023 Signature Kitchen Suite. Todos los Derechos Reservados.

# ÍNDICE

## 4 INSTRUCCIONES IMPORTANTES DE SEGURIDAD

---

## 13 DESCRIPCIÓN GENERAL DEL PRODUCTO

---

- 13 Piezas
- 13 Accesorios

## 14 INSTALACIÓN

---

- 14 Descripción general de la instalación
- 14 Especificaciones del producto
- 15 Antes de instalar la cocina
- 17 Requerimiento de ventilación
- 17 Ubicación adecuada
- 20 Suministro de gas
- 20 Instalación de la estufa
- 24 Conexión de la cocina al gas
- 25 Conexiones eléctricas
- 25 Sellado de aberturas
- 26 Colocación del dispositivo antivuelco
- 26 Prueba de funcionamiento
- 27 Verificación de encendido de los quemadores de superficie

## 28 FUNCIONAMIENTO

---

- 28 Descripción general del panel de control
- 29 Introducción
- 29 Cambio de las configuraciones del horno
  - 29 Configuraciones
  - 29 Bloqueo
  - 30 Fecha y hora
  - 30 Temas del reloj
  - 30 Modo sabbat
  - 31 Wi-Fi
  - 31 Inicio remoto
  - 31 Brillo
  - 31 Visualización
  - 31 Conversión automática a convección
- 32 Selección de idioma
- 32 Volumen
- 32 Luz alarma precalentamiento
- 32 Ajuste del termostato
- 32 Unidades de temperatura
- 33 Smart Diagnosis™

- 33 Actualización del programa
- 33 Modo Demo
- 33 Restablecimiento de los datos de fábrica
- 33 Licencia de código abierto
- 34 Uso de la estufa
  - 34 Módulo de cocina de gas
  - 34 Temporizadores de cocina
- 35 Uso de los quemadores de gas de superficie
  - 35 Antes de usar
  - 35 Uso de los quemadores de superficie de gas
  - 36 Ajuste del tamaño de llama
  - 36 En caso de apagón
  - 36 Batería de cocina para la superficie de la cocina
  - 37 Extra Low Simmer (pequeños quemadores solamente)
  - 37 Usando un Wok
  - 37 Uso de las rejillas en superficie
- 38 La plancha de gas integrada (disponible en algunos)
- 40 Uso del horno
  - 40 Antes de usar el horno
  - 40 En caso de apagón
  - 40 Ventilación del horno
  - 40 Uso de los estantes del horno
  - 41 Accesorios
  - 41 Enfriamiento del Horno
  - 41 Temporizador
  - 42 Bake (Hornear)
  - 43 Modos de convección
  - 44 Guía de recomendaciones para hornear y rostizar
  - 45 Broil (Asar)
  - 46 Guía de recomendaciones para asar
  - 47 Warm (Calentar)
  - 48 Proof (Leudar)
  - 48 Sonda
  - 50 Mi receta
  - 51 Inicio remoto

## 52 FUNCIONES INTELIGENTES

---

- 52 Aplicación LG ThinQ
- 53 Función Smart Diagnosis™ (Diagnóstico Inteligente)
- 54 Información del aviso de software de código abierto
- 55 Aviso de la FCC
- 55 Declaración sobre exposición a la radiación de RF de la FCC

## 56 MANTENIMIENTO

---

- 56 Panel de control
- 56 Quemadores de superficie a gas
- 57 Rejillas de los quemadores
- 57 Limpieza de la superficie de la placa de cocción
- 58 Plancha
- 59 Exterior
- 60 Panel frontal y mandos
- 61 SpeedClean™
- 63 Self Clean (Autolimpieza)
- 65 Ventilación de aire del horno
- 66 Remoción y reemplazo de la puerta removible del horno

## 67 SOLUCIÓN DE PROBLEMAS

---

- 67 PREGUNTAS FRECUENTES
- 69 Antes de llamar al servicio técnico

## 73 GARANTÍA

---

## INSTRUCCIONES IMPORTANTES DE SEGURIDAD

Lea y siga todas las instrucciones cuando utilice la cocina para evitar riesgos de incendios, descargas eléctricas, lesiones personales o daños. Esta guía no incluye todas las situaciones posibles que podrían ocurrir. Siempre comuníquese con su agente de servicio técnico o con el fabricante cuando haya problemas que no comprenda.

Descargue este manual del propietario en: [www.signaturekitchensuite.com](http://www.signaturekitchensuite.com)

Este es el símbolo de alerta de seguridad. Este símbolo le advierte sobre posibles riesgos que pueden ocasionar daños materiales, lesiones personales graves o la muerte. El símbolo de alerta de seguridad siempre estará acompañado de las palabras "ADVERTENCIA" o "PRECAUCIÓN". Estos términos significan lo siguiente:

**ADVERTENCIA** - Indica una situación peligrosa que, de no evitarse, podría causar lesiones graves o la muerte.

**PRECAUCIÓN** - Indica una situación peligrosa que, de no evitarse, podría causar lesiones menores o moderadas.

## DISPOSITIVO DE SEGURIDAD ANTIVUELCO

### ADVERTENCIA

- **PARA REDUCIR EL RIESGO DE VUELCO, EL ELECTRODOMÉSTICO DEBE ESTAR ASEGURADO CON UN DISPOSITIVO ANTIVUELCO INSTALADO DE MANERA ADECUADA. PARA CONTROLAR QUE EL DISPOSITIVO ANTIVUELCO ESTÉ INSTALADO CORRECTAMENTE, VERIFIQUE QUE EL DISPOSITIVO ANTIVUELCO ESTÉ BIEN SUJETO O TOME EL BORDE SUPERIOR TRASERO DE LA PROTECCIÓN POSTERIOR DE LA COCINA E INTENTE INCLINARLA HACIA ADELANTE CON CUIDADO.** Consulte las instrucciones en la sección de instalación.
  - Un niño o adulto puede volcar la estufa y morir.
  - Instale el dispositivo anti-vuelco en la estructura y/o estufa. Verifique que el dispositivo anti-vuelco haya sido instalado y acoplado correctamente siguiendo la guía del soporte anti-vuelco.
  - Enganche la estufa al dispositivo anti-vuelco siguiendo la guía del soporte anti-vuelco. Asegúrese que el dispositivo anti-vuelco se vuelva a acoplar cuando se mueve la estufa siguiendo la guía del soporte anti-vuelco.
  - Vuelva a enganchar el dispositivo anti-vuelco si mueve la estufa. No opere la estufa sin el dispositivo anti-vuelco en su lugar y enganchado.
  - Vea las instrucciones de instalación para detalles.
  - De no seguir estas instrucciones puede ocasionar la muerte o quemaduras graves en niños o adultos.
- Nunca retire las patas del horno. La cocina no estará asegurada al soporte antivuelco si se retiran las patas del horno.
  - No se pare ni se siente sobre la puerta del horno. La cocina podría inclinarse y usted podría sufrir lesiones con líquidos calientes derramados, alimentos calientes o la cocina misma.
  - No coloque objetos grandes y pesados, como pavos enteros, sobre la puerta del horno abierta. La cocina podría inclinarse hacia adelante y ocasionar lesiones.
  - Vuelva a conectar el dispositivo antivuelco después de mover la cocina hacia delante para tareas de limpieza, reparaciones o cualquier otro motivo.
  - El incumplimiento de estas instrucciones, puede tener como consecuencia la muerte o quemaduras graves en niños o adultos.

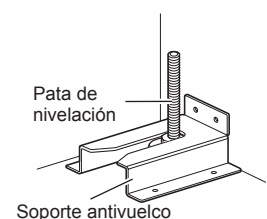



## PRECAUCIONES DE SEGURIDAD PARA LA INSTALACIÓN

Pida que el instalador le muestre el lugar de la válvula que corta el gas de la cocina y cómo apagarla si fuera necesario.

### ADVERTENCIA

- Haga que un instalador calificado instale y conecte a tierra su cocina de acuerdo con las Instrucciones de instalación. Cualquier ajuste o servicio debe ser completado solo por instaladores de cocinas de gas calificados o técnicos de servicio.
- Asegúrese de que su cocina sea ajustada correctamente por un técnico de servicio o un instalador calificado para el tipo de gas (natural o LP) que se usará. Su cocina se puede convertir para uso con cualquier tipo de gas. Consulte las instrucciones de instalación.
- Estos ajustes deben ser completados por un técnico de servicio calificado de acuerdo con las instrucciones del fabricante y todos los códigos y requisitos de la autoridad que tiene jurisdicción. El incumplimiento de estas instrucciones podría causar lesiones graves o daños a la propiedad. La agencia calificada que realice este trabajo asume la responsabilidad de la conversión.
- Desconecte el suministro eléctrico antes de realizar mantenimiento al aparato.
- Nunca use la puerta de la cocina como escalón o asiento, ya que esto puede inclinar la cocina y producir lesiones graves.
- Este producto no se debe instalar debajo de sistemas de ventilación de tipo campana que dirijan el aire hacia abajo.  
Hacerlo podría causar problemas de encendido y combustión en los quemadores de gas, lo que puede generar lesiones personales y podrían afectar el funcionamiento de la unidad.
- Para prevenir riesgos de incendio o descarga eléctrica, no use un adaptador ni retire la punta con conexión a tierra del enchufe eléctrico. El incumplimiento de estas advertencias podría causar lesiones, incendio o incluso la muerte.
- Sitúe la cocina fuera de las áreas muy transitadas de la cocina y fuera de lugares ventilados para evitar circulación de aire inadecuada.
- No intente reparar ni reemplazar ninguna pieza de su cocina, excepto en caso de que este manual lo mencione específicamente. Un técnico calificado debe estar a cargo de todas las demás tareas de mantenimiento.
- Asegúrese de quitar todos los materiales de empaque de la cocina antes de operarla para evitar incendio o daños del humo si los materiales de empaque se encendieran.
- Después del uso prolongado de la cocina, se pueden producir temperaturas altas en el piso. Muchos recubrimientos del suelo no resisten este tipo de uso.
- Nunca instale la cocina sobre baldosas de vinilo o linóleo porque no pueden resistir este uso. Nunca la instale directamente sobre alfombras de cocina.

## PRECAUCIONES DE SEGURIDAD

Los aparatos de gas causan exposición mínima a cuatro de estas sustancias: benceno, monóxido de carbono, formaldehído y hollín, causados primordialmente por la combustión incompleta de gas natural o gas LP (Propano). Los quemadores bien ajustados, indicados por una llama azul en vez de una llama amarilla, minimizarán la combustión incompleta. La exposición a estas sustancias puede minimizarse ventilando con una ventana abierta o usando un ventilador o una campana de ventilación.

- **NO TOQUE LAS HORNALLAS NI LAS SUPERFICIES INTERIORES DEL HORNO.** Las hornallas podrían estar calientes incluso cuando presenten un color oscuro. Las superficies interiores del horno se calientan lo suficiente como para causar quemaduras. Durante y después del uso, no toque ni permita que la vestimenta u otro material inflamable entren en contacto con las hornallas o las superficies interiores del horno, hasta que hayan tenido tiempo suficiente para enfriarse. Otras superficies, como los orificios de venteo del horno y las superficies cercanas a estos orificios, las puertas del horno y las ventanas de las puertas del horno también se calientan y podrían causar quemaduras si no se han enfriado.
- **Abra la puerta del horno con cuidado.** El aire caliente y el vapor que salen del horno pueden causar quemaduras en las manos, el rostro y los ojos. Permita que el aire caliente o el vapor salgan del horno antes de sacar o colocar nuevamente la comida en el horno.
- No repare ni reemplace ninguna parte del electrodoméstico, excepto en caso de que haya recomendaciones específicas en el manual. Un técnico calificado debe estar a cargo de todas las demás tareas de mantenimiento.
- No utilice limpiadores ásperos, abrasivos ni espátulas de metal para limpiar el vidrio de la puerta del horno, ya que podrían rayar la superficie. Los arañazos podrían hacer que el vidrio se quiebre.



### ADVERTENCIA

Si el vidrio de la puerta, la superficie o la resistencia del horno están dañados, deje de usar el horno y solicite servicio técnico.

- No utilice plástico para cubrir los alimentos. Utilice únicamente papel de aluminio o tapas seguras para horno.
- No permita que nadie se suba, se pare o se cuelgue de la puerta, ni de la placa de cocción. Podrían causar daños a la cocina e incluso volcarla, lo que generaría lesiones personales graves.
- No recubra las paredes del horno, los estantes, el fondo ni ninguna otra parte del horno con papel de aluminio ni ningún otro material. Hacer esto interrumpe la distribución de calor, produce resultados de horneado deficientes y causa daños permanentes al interior del horno (el papel de aluminio se fundiría en la superficie interior del horno).
- Nunca intente secar a una mascota en el horno.
- **Nunca utilice su electrodoméstico para calefaccionar el ambiente.**
- Utilice siempre agarraderas o guantes para horno cuando retire alimentos del horno o de las hornallas. La batería de cocina estará caliente. **Utilice solo agarraderas secas.** Las agarraderas húmedas o mojadas sobre superficies calientes podrían producir quemaduras por vapor. No permita que la agarradera toque las hornallas calientes. No utilice una toalla u otra tela gruesa para retirar alimentos.
- **No caliente recipientes cerrados de alimentos.** La presión podría causar una explosión que podría generar lesiones.
- Los golpes o rayas grandes en las puertas de vidrio pueden hacer que se rompa o se astille el vidrio.
- La prueba para detectar fugas del aparato se debe realizar según las instrucciones del fabricante.
- Para eliminar el riesgo de quemaduras o incendios al entrar en contacto superficies calientes, se debe evitar el espacio del mueble que esté por encima de dichas superficies. Si se instalará un gabinete de almacenamiento, el riesgo puede reducirse mediante la instalación de una campana que se proyecte, de forma horizontal, un mínimo de 5 pulgadas más allá de la parte inferior de los gabinetes.

### ADVERTENCIA

- NUNCA cubra ranuras, aberturas ni conductos del fondo del horno ni un estante completo con materiales como papel de aluminio. Al hacerlo, se bloquea la corriente de aire a través del horno y esto puede provocar envenenamiento por monóxido de carbono. El revestimiento de papel metálico también puede concentrar calor, generando un peligro de incendio.
- NUNCA use este artefacto para calentar el ambiente como si fuera un calefactor. Hacerlo podría causar envenenamiento por monóxido de carbono y sobrecalentamiento del horno.
- Pueden producirse fugas de gas en el sistema y generar un riesgo grave. Las fugas de gas pueden no detectarse solo con el sentido del olfato. Los proveedores de gas recomiendan que compre e instale un detector de gas aprobado por UL/CSA. Instale el detector y úselo según las instrucciones del fabricante del detector de gas.
- Para prevenir manchas o decoloración, limpie el aparato después de cada uso.
- No intente abrir ni cerrar la puerta ni encender el horno hasta que la puerta esté instalada correctamente.
- Nunca coloque los dedos entre la bisagra y el bastidor frontal del horno. Los brazos de las bisagras están montados con resortes. Si se golpeará por accidente, la bisagra se cerraría de pronto contra el bastidor frontal y lesionaría los dedos.

### PRECAUCIÓN

- Use guantes al limpiar la cocina para evitar lesiones o quemaduras.
- No utilice el horno para guardar alimentos o batería de cocina.
- Para prevenir daños a la puerta del horno, no intente abrirla cuando aparezca Bloqueo en pantalla.
- No apoye ni coloque peso excesivo sobre una puerta abierta. Esto podría inclinar la cocina, romper la puerta o lesionar al usuario.
- No use horneado retardado para alimentos altamente perecederos como productos lácteos, cerdo, aves o frutos de mar.

## MATERIALES INFLAMABLES

### ADVERTENCIA

Asegúrese de retirar todos los materiales del embalaje antes de la puesta en funcionamiento. Mantenga el plástico, telas, papel y otros materiales inflamables lejos de las partes del electrodoméstico que se podrían calentar.

- No almacene ni utilice material inflamable en el horno ni cerca de la placa de cocción. Los materiales inflamables incluyen papel, plástico, agarraderas, telas, recubrimientos para paredes, cortinas y gasolina u otros vapores inflamables y líquidos como grasa o aceite de cocina. Estos materiales pueden renderse fuego cuando el horno y la placa de cocción están en uso.
- **Use vestimenta adecuada.** No use prendas holgadas o que cuelguen, ya que podría prenderse fuego en contacto con superficies calientes y causar quemaduras graves.
- No utilice el horno para secar ropa. Solo use el horno para el propósito para el que fue diseñado.
- Si posee gabinetes de almacenamiento directamente sobre la superficie de cocción, guarde en estos los objetos que use con poca frecuencia y que puedan almacenarse de manera segura en un lugar expuesto al calor. Las altas temperaturas pueden ser peligrosas para objetos volátiles como líquidos inflamables, limpiadores o aerosoles.

## SEGURIDAD ELÉCTRICA

### PRECAUCIÓN

Asegúrese de retirar todos los materiales del embalaje antes de la puesta en funcionamiento. Mantenga el plástico, telas, papel y otros materiales inflamables lejos de las partes del electrodoméstico que se podrían calentar.

- Desconecte siempre la energía del electrodoméstico antes de que se efectúen tareas de mantenimiento.
- No utilice papel de aluminio ni ningún otro material para revestir la base del horno. La instalación inadecuada de estos revestimientos podría causar riesgo de descarga eléctrica o incendio.
- No permita que el papel de aluminio ni la sonda de temperatura entren en contacto con las hornallas.

## FREIDORA

- Tenga extremo cuidado al trasladar o desechar grasa caliente.
- Siempre caliente la grasa lentamente y vigile mientras aumenta la temperatura.
- Si va a freír una combinación de aceites y grasas, mézclelos antes de calentarlos.
- Si es posible, utilice un termómetro para frituras para evitar que la grasa se caliente por encima del punto de humeo.
- Utilice la menor cantidad posible de grasa para rehogar o freír de manera efectiva. Llenar la sartén con demasiada grasa podría causar derrames al agregar los alimentos.

## SEGURIDAD DE LOS NIÑOS

- No deje a los niños sin supervisión cerca del horno.

### ADVERTENCIA

**No deje solos a los niños** o sin supervisión cerca del electrodoméstico cuando está en funcionamiento o aún caliente. Nunca debe permitir que los niños se sienten o paren en ninguna parte del electrodoméstico, ya que podrían sufrir lesiones o quemaduras.

### PRECAUCIÓN

No guarde objetos de interés para los niños en los gabinetes que están arriba de la cocina o sobre la protección trasera; si los niños subieran a la cocina para alcanzar algo que buscan, podrían sufrir lesiones graves.

- Nunca permita que un niño se cuelgue de la puerta del horno.
- No permita que los niños se metan dentro del horno.
- Deje que los utensilios calientes se enfríen en un lugar seguro, fuera del alcance de los niños.
- No debe permitir que los niños jueguen con los controles ni con ninguna otra parte del electrodoméstico.

## QUEMADORES DE SUPERFICIE

### ADVERTENCIA

- Incluso si la llama del quemador superior se apaga, el gas sigue saliendo hacia el quemador hasta que la perilla se coloque en la posición Off. Si huele gas, abra la ventana de inmediato y ventile el área durante cinco minutos antes de volver a usar el quemador. No deje los quemadores encendidos sin supervisión.

## ADVERTENCIA

- **Use el tamaño adecuado de sartén.** No use sartenes inestables o que puedan volcarse con facilidad. Seleccione utensilios de cocina con fondos planos lo suficientemente grandes como para cubrir los quemadores. Para evitar derrames, asegúrese de que la olla tenga el tamaño suficiente para contener los alimentos de manera adecuada. Esto ahorrará tiempo de limpieza y evitará la acumulación riesgosa de alimentos, ya que las salpicaduras o los derrames que quedan en la cocina pueden encenderse. Las sartenes no deben superar las 11 pulgadas (280 mm) de diámetro. El uso de sartenes de gran tamaño podría decolorar las áreas de acero inoxidable alrededor del perímetro de la placa de cocina. Limpie las áreas descoloridas con limpiador de electrodomésticos de acero inoxidable. Use sartenes con mangos que se puedan sostener con facilidad y que permanezcan fríos.

## PRECAUCIÓN

- Asegúrese de que todos los controles de superficie estén en la posición **Off** antes de suministrar gas a la cocina.
- Nunca deje los quemadores de superficie sin supervisión en ajustes de altas temperaturas. Las salpicaduras o los derrames dejados sobre la cocina pueden arder.
- Coloque siempre las perillas en la posición **Lite** al encender los quemadores superiores y asegúrese de que se hayan encendido.
- Ajuste el tamaño de la llama del quemador de superficie para que no se extienda sobre el borde de la olla. Las llamas excesivas son peligrosas.
- Use solo agarraderas secas, las agarraderas húmedas o mojadas sobre superficies calientes podrían producir quemaduras por vapor. No deje que las agarraderas se acerquen a las llamas al levantar una olla u otra pieza de la batería de cocina. No use una toalla u otro paño abultado. Use siempre agarraderas.
- Al usar recipientes de vidrio, asegúrese de que estén diseñados para la cocción sobre la cocina.
- Para minimizar la posibilidad de incendio de materiales inflamables y derrames, coloque los mangos de las ollas hacia la parte de atrás de la cocina sin que se extiendan sobre los quemadores adyacentes.
- Nunca deje objetos sobre la placa de cocción. El aire caliente de la ventilación puede hacer que los objetos inflamables ardan y aumente la presión de los recipientes cerrados, lo que puede hacer que estallen.
- Vigile con atención los alimentos que se frían en llama alta.
- Siempre caliente la grasa lentamente y vigile mientras aumenta la temperatura.
- Si freirá una combinación de aceites y grasas, mézclelos antes de calentarlos.
- Si es posible, utilice un termómetro para frituras para evitar que la grasa se caliente por encima del punto de humeo.
- Utilice la menor cantidad posible de grasa para rehogado o fritura profunda efectivos. Llenar la sartén con demasiada grasa podría causar derrames al agregar los alimentos.
- No cocine los alimentos directamente sobre llama abierta en la placa de cocción.
- Los alimentos a freír deben estar lo más secos posible. La humedad de los alimentos puede provocar burbujas en la grasa caliente y que esta se derrame en los laterales de la sartén.
- Nunca mueva una sartén con grasa caliente, en especial una freidora. Espere a que se enfríe.
- No coloque elementos de plástico sobre la placa de cocción, podrían derretirse si se dejan muy cerca de la ventilación.
- Mantenga todo tipo de plásticos lejos de la superficie de los quemadores.
- Para prevenir quemaduras, siempre asegúrese de que los controles para todos los quemadores estén en la posición **Off** y que todas las rejillas estén frías antes de tratar de quitarlas.
- Si huele a gas, apague el gas de la cocina y llame a un técnico calificado. Nunca use una llama viva para encontrar una fuga.
- Coloque siempre las perillas en posición **Off** antes de quitar las ollas de la cocina.
- No levante la placa de cocción. Esto puede provocar daños y un funcionamiento inadecuado de la cocina.
- Si la cocina está localizada cerca de una ventana, no cuelgue cortinas largas que pudieran levantarse sobre los quemadores de superficie y encenderse.
- Limpie la placa de cocción con cuidado. Los extremos de metal puntiagudos de los electrodos de chispa pueden producir lesiones.
- Manténgase alejado de la cocina mientras esté friendo.
- Vigile los alimentos que se estén friendo a una temperatura alta o media-alta.

## ASADOR

Siempre use una cacerola de asado y una parrilla para drenar el exceso de grasa y cebo, esto ayudará a reducir salpicaduras, humo y llamaradas. El encendedor del asador cerámico infrarrojo que se encuentra localizado en la parte superior del interior del horno brillará anaranjado periódicamente durante la operación normal del asador.

### ADVERTENCIA

Cuando use el asador, la temperatura dentro del horno será muy alta. Tome precaución para evitar posibles quemaduras mediante las siguientes prácticas:

- Mantenga la puerta cerrada (Refiérase a la sección Asado del manual).
- Siempre use guantes para hornear cuando inserte o retire los alimentos.

### PRECAUCIÓN

El asador cerámico infrarrojo generará un calor intenso que dorará la comida más rápido que un asador regular de tipo tubo. Utilice el sistema de asado solamente bajo las condiciones para el cual fue diseñado para el consumidor.

No intente rociar el asador y el encendedor del asador con ningún tipo de limpiador ni tallarlo. Esto último dañará el sistema de asado.

Las placas cerámicas del asador no necesitan ser limpiadas manualmente. Cualquier residuo de grasa o salpicadura en la placa cerámica provocada por el cocinado u horneado, se quemará y por lo tanto se limpiará tan solo encendiendo el asador por aproximadamente 10 minutos.

## USO DE LA PLANCHA

### PRECAUCIÓN

- No toque la plancha antes de que se haya enfriado.
- No permita que la grasa se acumule en la bandeja de la plancha. Vacíe la bandeja de la plancha después de cada uso. Si no lo hace, puede producirse un incendio de grasa.
- No bloquee el respiradero de la plancha colocando objetos en frente del respiradero.
- No vierta agua fría sobre la superficie de la plancha caliente. Hacerlo podría romper la plancha.
- Limpie y seque completamente la plancha antes de usarla por primera vez, para eliminar cualquier aceite residual de la fabricación. La plancha se puede retirar de la estufa y está diseñada para una fácil limpieza.

## INFORMACIÓN DE SEGURIDAD DE EMPACADO Y ALMACENAMIENTO DE ALIMENTOS

- Lávese siempre las manos cuidadosamente con agua y jabón antes y después de manipular los alimentos.
- Mantenga todas las superficies de trabajo y utensilios limpios y desinfectados antes y después de empacar los alimentos.
- La temperatura, la humedad, la acidez y el contenido de sal o azúcar de los alimentos pueden influir en el crecimiento de microorganismos potencialmente nocivos en los alimentos.
- Por seguridad, los alimentos frescos (percederos) sellados al vacío deben mantenerse en las "zonas seguras": refrigerados a 40°F/4°C o menos o calentados a 130°F/55°C o más.
- Las bolsas selladas al vacío de alimentos cocinados pueden enfriarse rápidamente sumergiéndolas en agua helada (mitad hielo/mitad agua) durante 30 a 60 minutos y luego refrigeradas hasta 48 horas o congeladas hasta por un año.

## SUGERENCIAS PARA AHORRAR ENERGÍA

- Cocinar en varios estantes ahorra tiempo y energía. Siempre que sea posible, cocine alimentos que requieran la misma temperatura de cocción en un único horno.
- Para un desempeño óptimo y ahorro de energía, siga las pautas de la página 44 para colocar correctamente los estantes y las bandejas.
- Utilice piezas de la batería de cocina proporcionadas para la cantidad de alimentos que va a cocinar y así ahorrar energía al calentarlos. Calentar un litro de agua requiere más energía en una olla de tres litros, que en una de un litro.
- Haga coincidir el tamaño del quemador o la hornalla de la placa de cocción con el tamaño del recipiente en uso. Utilizar una hornalla grande para una sartén pequeña desperdicia energía térmica, y la superficie expuesta de la hornalla es un riesgo de quemadura o incendio.
- Reduzca el uso de energía al limpiar la suciedad ligera del horno con la función SpeedClean™, en lugar del autolimpiante.
- Evite abrir la puerta del horno más de lo necesario durante el uso. Esto ayuda a que el horno mantenga la temperatura, evita la pérdida innecesaria de calor y ahorra el consumo de energía.

## SEGURIDAD DURANTE EL USO

- No toque los estantes del horno mientras están calientes.
- Si se debe mover un estante mientras el horno está caliente, evite que la agarradera toque el quemador del horno.
- Utilice con precaución las funciones Cocción temporizada o Cocción temporizada retardada. Utilice el reloj temporizador automático al cocinar carnes curadas o congeladas y la mayoría de las frutas y los vegetales. Los alimentos que pueden echarse a perder fácilmente como la leche, huevos, pescado, carne o aves se deben enfriar primero en el refrigerador. Incluso cuando se hayan enfriado, no deben permanecer en el horno durante más de 1 hora antes de iniciar la cocción y se los debe retirar rápidamente una vez que la cocción haya terminado. Ingerir alimentos en mal estado puede producir intoxicaciones alimentarias.
- Las partes accesibles podrían calentarse cuando se utiliza la parrilla.
- No coloque alimentos ni batería de cocina en el fondo de la cavidad del horno. Hacerlo podría causar daños permanentes al acabado de la base del horno.
- **No utilice agua para apagar incendios provocados por grasa.** Si se produce un incendio en el horno, mantenga la puerta del horno cerrada y apague el horno. Si el fuego continúa, arroje bicarbonato de sodio sobre el fuego o utilice un extinguidor. No arroje agua ni harina sobre el fuego. La harina podría ser explosiva y el agua podría hacer que un incendio causado por grasa se propague y genere lesiones personales.
- Cuando deseche la cocina, corte el cable de alimentación y quite la puerta.
- No intente utilizar el encendido eléctrico del horno durante un corte de corriente.
- Tire del estante del horno hasta llegar a la posición de bloqueo al cargar y descargar alimentos del horno. Esto ayuda a prevenir quemaduras causadas al tocar superficies calientes de la puerta y las paredes del horno.
- No utilice el horno si el quemador desarrolla un punto de brillo durante el uso o si muestra otros signos de daño. Un punto de brillo indica que el quemador podría fallar y representar un peligro potencial de quemadura, incendio o descarga eléctrica. Apague el horno de inmediato y solicite que un técnico calificado reemplace el quemador.
- Al usar bolsas para hornear o asar en el horno, siga las instrucciones del fabricante.

## SEGURIDAD AL LIMPIAR

- Abra una ventana y encienda un ventilador o campana extractora antes de realizar la autolimpieza.
- Si el horno está muy sucio con aceite, realice la autolimpieza antes de volver a utilizarlo. El aceite podría causar un incendio.
- Limpie la suciedad difícil de la base del horno antes de usar la función autolimpieza.
- **No utilice limpiadores para hornos.** No debe utilizarse ningún limpiador de hornos comercial ni ningún tipo de revestimiento de protección dentro o alrededor de ninguna parte del horno.
- Nunca deje aves domésticas en la cocina. La salud de las aves es sumamente sensible a los gases liberados durante un ciclo de autolimpieza del horno. Los gases podrían ser nocivos o fatales para las aves. Traslade las aves a un ambiente bien ventilado.
- Limpie con el ciclo de autolimpieza solo las partes indicadas en este manual. Antes de realizar la autolimpieza del horno, retire la asadera, todos los estantes del horno, la sonda para carne y cualquier otro utensilio o alimento del horno.
- Instrucción importante. El horno muestra el código de error F y se escuchan tres tonos largos durante el proceso de autolimpieza si está funcionando mal. Desconecte la energía eléctrica del horno desde el fusible principal o el panel disyuntor y solicite reparación a cargo de un técnico calificado.
- Es normal que la placa de cocción de la cocina se caliente durante el ciclo de autolimpieza. No toque la placa de cocción durante el ciclo de autolimpieza.
- Nunca derrame agua fría sobre el horno caliente para limpiarlo. Hacerlo podría provocar el mal funcionamiento del horno.
- Asegúrese de que las luces del horno estén frías antes de limpiar.
- **No limpie las juntas de la puerta del horno.** Las juntas de la puerta del horno son esenciales para lograr un buen sellado. No debe frotar, dañar ni mover la junta.
- Si se produce un incendio durante la limpieza automática, apague el horno y espere que se apague el incendio. No fuerce la puerta del horno para abrirla. La introducción de aire fresco a las temperaturas de autolimpieza podría ocasionar una explosión con llamas desde el horno. El incumplimiento de esta instrucción podría tener como consecuencia quemaduras graves.
- Por su seguridad, no utilice limpiadores con agua o vapor a alta presión para limpiar el aparato.

## MODO CORRECTO DE COCINAR CARNES Y AVES

- Para evitar enfermedades transmitidas por los alimentos, cocine bien las carnes rojas y aves. La USDA ha indicado las siguientes como las temperaturas internas mínimas de seguridad para el consumo:
  - Carne molida de vaca: 160 °F
  - Aves: 165 °F
  - Carne de vaca, ternera, cerdo o cordero: 145 °F
  - Pescado/mariscos: 145 °F



# DESCRIPCIÓN GENERAL DEL PRODUCTO

## Piezas

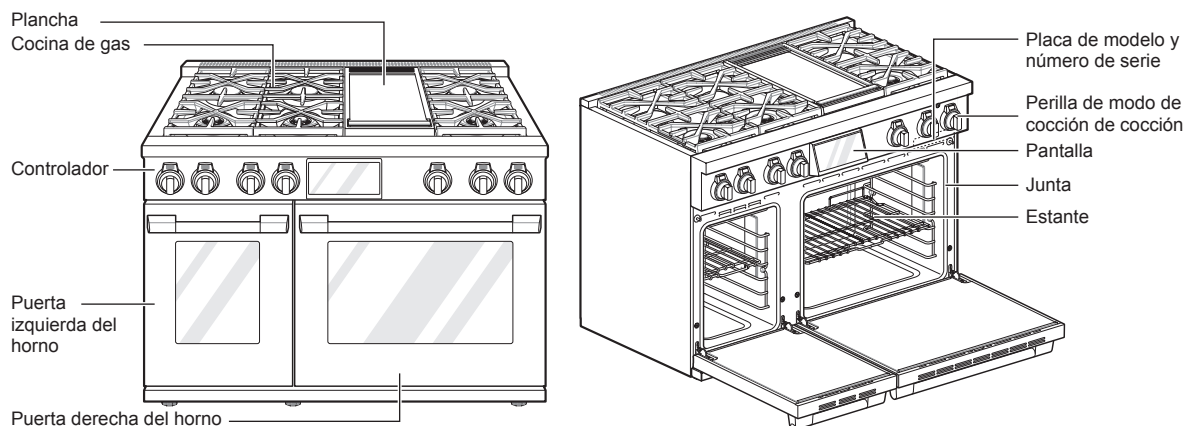

ESPAÑOL

## Accesorios

### Accesorios incluidos

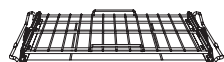

Rejilla deslizable grande  
(2 c/u)

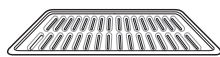

Parrilla (1 c/u)



Asadera  
(1 c/u)



Sonda para carne  
(1 c/u)



Manual del propietario  
(1 c/u)



Rejilla grande  
(1 c/u)



Rejilla pequeña  
(2 c/u)

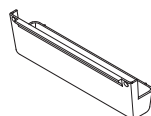

Charola para grasa  
(1 c/u)

### NOTA

- Si faltan accesorios, llame al 1-855-790-6655 o visite nuestro sitio web en: [www.signaturekitchensuite.com](http://www.signaturekitchensuite.com)
- Para su seguridad y para extender la vida útil del producto, solo debe utilizar componentes autorizados.
- El fabricante no es responsable del mal funcionamiento del producto ni de accidentes causados por el uso de componentes o piezas no autorizados y comprados por separado.
- Las imágenes de esta guía podrían ser diferentes a los componentes y accesorios reales, que están sujetos a cambios a discreción del fabricante, sin previo aviso, con fines de mejorar el producto.

# INSTALACIÓN

## Descripción general de la instalación

Lea las siguientes instrucciones de instalación en primer lugar, después de comprar este producto o transportarlo a otra ubicación.

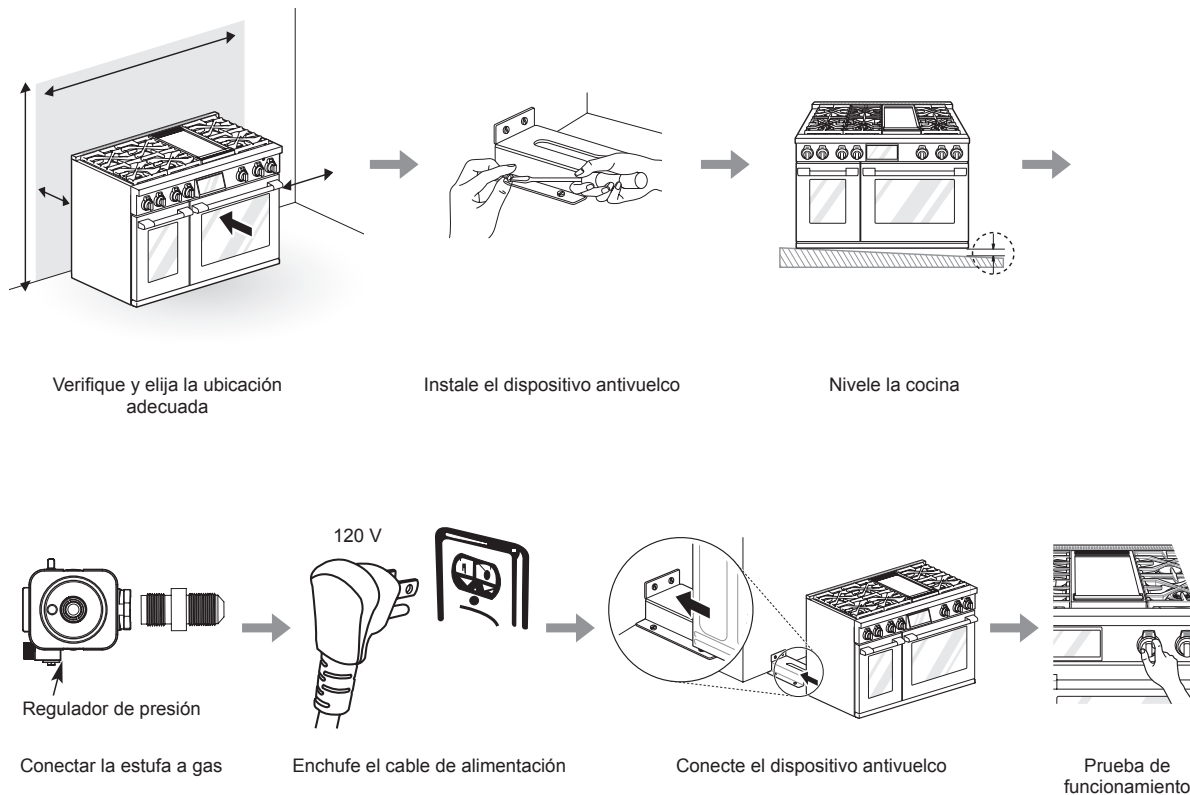

## Especificaciones del producto

La apariencia y las especificaciones detalladas en este manual podrían variar, debido a mejoras constantes en el producto.

Modelos de cocinas con horno	SKSGR480GS
Descripción	48" Estufa de Gas Pro
Requisitos eléctricos	1,4 kW 120 VAC
Dimensiones exteriores	47 7/8" (Ancho) x 35 1/4" (Alto) x 26 3/4" (Profundidad) (Profundidad con la puerta cerrada) 121,6 cm (Ancho) x 89,6 cm (Alto) x 67,9 cm (Profundidad) (Profundidad con la puerta cerrada)
Altura hasta la superficie de cocción	36" (91,4 cm)
Peso neto	562,2 lb (255 kg)
Capacidad total	Horno derecho : 5,2 cu.ft Horno izquierdo : 2,7 cu.ft Total : 7,9 cu.ft

## Antes de instalar la cocina

### ⚠️ ADVERTENCIA

#### Riesgo de vuelco

Es posible que un niño o un adulto inclinen la cocina y el vuelco consecuente les produzca la muerte. Verifique que se haya instalado el soporte antivuelco. Asegúrese de que el soporte antivuelco esté conectado cuando se mueva la cocina.

No ponga en funcionamiento la cocina sin el soporte antivuelco colocado. El incumplimiento de estas instrucciones, puede tener como consecuencia la muerte o quemaduras graves en niños y adultos.



Para verificar que se haya insertado la pata de nivelación en el soporte antivuelco, sujete el borde superior trasero de la cocina e intente inclinarla, con cuidado.

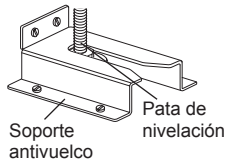

### ⚠️ ADVERTENCIA

- Las patas de nivelación deben estar más extendidas que las ruedas para evitar que se mueva la estufa. Esta estufa está diseñada con ruedas para facilitar la instalación. Durante la instalación, asegúrese de extender las patas niveladoras hasta que las ruedas se levanten del suelo. Si no lo hace, puede causar la muerte o lesiones graves a niños y adultos.
- Para evitar dañar las patas de nivelación, retraígalas antes de mover la estufa para servicio o limpieza.

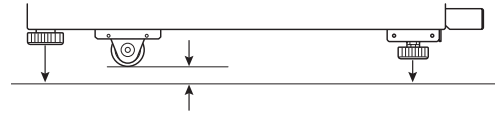

Si usted no recibió un soporte anti-vuelco con su compra, llame al 1-855-790-6655 (SIGNATURE KITCHEN SUITE) para recibir uno sin coste alguno.

### ⚠️ ADVERTENCIA

- Debe seguir con exactitud la información de este manual. No hacerlo podría causar un incendio, descarga eléctrica, daños a la propiedad, lesiones personales o la muerte.
- Use guantes durante el procedimiento de instalación. De no hacerlo, podría sufrir lesiones corporales.
- Asegúrese de que ninguna parte se haya aflojado durante el envío.

## En el Commonwealth de Massachusetts

- Un plomero certificado o un instalador de gas deben instalar este producto.
- Cuando utilice válvulas de bola para corte de gas, deben ser del tipo de manija en T.
- Cuando use un conector de gas flexible, no debe superar los 3 pies de longitud.

### NOTA

- Cumpla todos los códigos y ordenanzas vigentes.
- Solicite al instalador que le muestre la ubicación del disyuntor o fusible. Márquelo para que sea fácil de detectar.
- Al igual que al utilizar cualquier otro electrodoméstico que genera calor, existen determinadas precauciones de seguridad que se deben respetar.
- Asegúrese de que su cocina esté instalada correctamente y con la conexión a tierra adecuada, a cargo de un instalador o técnico de mantenimiento calificado.
- Las tareas de ajuste y mantenimiento deben ser realizadas únicamente por técnicos de servicio o instaladores de cocinas de gas calificados.

## Preparación para instalación

### Herramientas necesarias



### Piezas incluidas

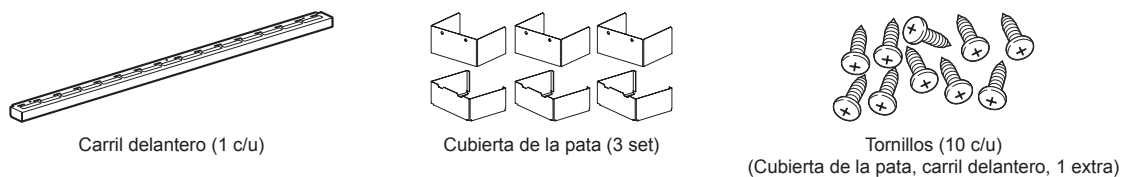

### Kit antivuelco

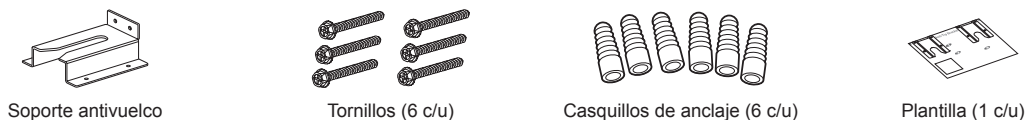

### Kit de conversión para boquilla de LP

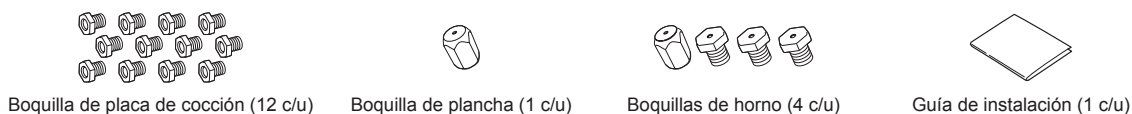

### Kit Protector trasero (se vende por separado)

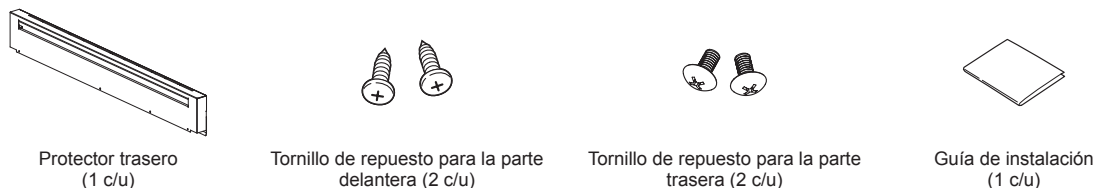

### Materiales que podría necesitar

- Válvula de corte de línea de gas
- Sellador de juntas de tubería que resista la acción del gas natural y LP
- Conector de artefacto metálico flexible (3/4" o 1/2" NPT x 1/2" D. I.)  
Nunca use un conector viejo cuando instale una cocina nueva.
- Adaptador de unión abocardada para conexión a línea de suministro de gas (3/4" o 1/2" NPT x 1/2" D. I.)
- Adaptador de unión abocardada para conexión al regulador de presión de la cocina (1/2" NPT x 1/2" D. I.)
- Detector líquido de fugas o agua jabonosa
- Tirafondo o casquillo de anclaje de 1/2" D. E. (solo para pisos de concreto)

## Requerimiento de ventilación

Se recomienda que estas estufas se instalen junto con una campana de ventilación aérea adecuada.

- Instale una campana con al menos 1200 CFM por encima de una estufa de 48".

Debido a la alta capacidad calorífica de esta unidad, se debe prestar especial atención a la instalación de la campana extractora e instalación de conductos para asegurar que se cumple con el código de instalaciones local.

### ⚠️ ADVERTENCIA

No instale este producto con una campana de cortina de aire u otra campana de estufa que funcione soplando aire hacia abajo en la superficie de cocción. Este flujo de aire podría interferir con el funcionamiento de los quemadores de gas, resultando en un riesgo de incendio o explosión.

Vea a continuación el espacio libre mínimo de la superficie de cocción respecto a cualquier superficie horizontal por encima de la estufa. El incumplimiento de este espacio libre podría resultar en un riesgo de incendio.

- Las instalaciones sin campana requieren una distancia mínima de 36" respecto a cualquier superficie combustible superior.
- Las instalaciones con campanas personalizadas que contengan superficies combustibles horizontales expuestas requieren una campana con al menos 1200 CFM, por lo menos 36" por encima de la superficie de cocción.
- Para otras instalaciones de campana, refiérase a las instrucciones de instalación incluidas con la campana para espacios libres específicos.

## Ubicación adecuada

- La estufa es una unidad independiente. Si la unidad debe colocarse adyacente a los gabinetes, se requieren los espacios libres indicados en "Instalación de espacios libres". Los mismos espacios libres se aplican a las instalaciones de isla, a excepción de los gabinetes de arriba, que deben tener un espacio bastante ancho para aceptar la campana de isla ensanchada.
- La estufa no debe ser empotrada en los gabinetes más allá del borde de la cara frontal del horno. (Ver "Dimensiones del producto y Espacios libres")
- La profundidad máxima de los gabinetes instalados a ambos lados de la campana es de 13" (330 mm). Los gabinetes de pared deben estar a 18" (457 mm) por encima de la encimera.
- Hay un espacio libre mínimo de 36" (914 mm) requerido entre la parte superior de la superficie de cocción y la parte inferior de un gabinete no protegido. Se puede usar un espacio libre de 30" (762 mm) cuando la parte inferior del gabinete de madera o de metal esté protegida por un material ignífugo de 1/4" (6 mm) como mínimo, cubierto con no menos de una chapa de acero del N.º 28 MSG, acero inoxidable de 0.015" (0.38 mm) de espesor, 0.024" (0.61 mm) de aluminio, o 0.02" (0.51 mm) de espesor de cobre.

- Superficies no combustibles según se define en el 'Código Nacional de Gas Combustible' (ANSI Z223.1, Edición Actual).

Los espacios libres de materiales no combustibles no forman parte del alcance del código ANSI Z21.1 y no están certificados por CSA. Los espacios de menos de 36 pulgadas (914.4 mm) deben ser aprobados por los códigos locales y/o por la autoridad local competente.

### ⚠️ PRECAUCIÓN

- **Evite colocar gabinetes sobre la cocina.** Para minimizar el peligro ocasionado al estirarse sobre las llamas de las hornallas encendidas, instale una campana de ventilación sobre la cocina, que se proyecte hacia delante cinco pulgadas al frente de los gabinetes como mínimo.
- **No instale la cocina donde podría estar sujeta a fuertes corrientes de aire.** Debe sellar todas las aberturas del piso o la pared que están detrás de la cocina. Asegúrese de que las aberturas alrededor de la base de la cocina que brindan aire fresco para la combustión y la ventilación no estén obstruidas por alfombras o madera.
- **Esta cocina está prevista para uso hogareño y en interiores solamente.**
- **Si la cocina se ubica cerca de una ventana, no coloque cortinas largas ni persianas de papel en esa ventana.**
- **Asegúrese de que el revestimiento de las paredes, la mesada y los gabinetes de alrededor de la cocina puedan soportar el calor (hasta 194 °F) generado por la cocina.** Podría producirse cambios de color, deslaminación o derretimiento. Esta cocina ha sido diseñada para cumplir con la temperatura máxima permitida para gabinetes de madera de 194 °F.
- **Antes de instalar la cocina en una área cubierta con linóleo u otro revestimiento sintético para pisos, asegúrese de que este pueda soportar temperaturas de 160 °F, como mínimo.**
- **Utilice una almohadilla de aislamiento o una placa de madera enchapada de 1/4 pulgadas (640 mm) debajo de la cocina si la instala sobre piso alfombrado.**

Cuando el revestimiento del piso termine frente a la cocina, el área donde se instalará la cocina se debe elevar con madera contrachapada al mismo nivel o más elevada que el revestimiento del piso. Esto permitirá mover la cocina para tareas de limpieza y mantenimiento, además de brindar un adecuado flujo de aire para la cocina.

### Instalación de espacios libres

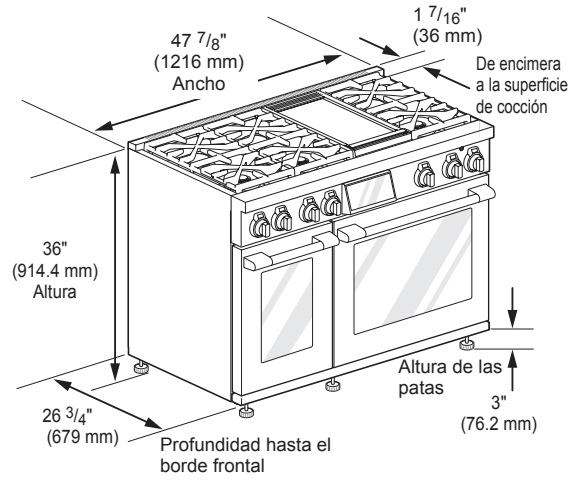

Ubicaciones de suministros universales

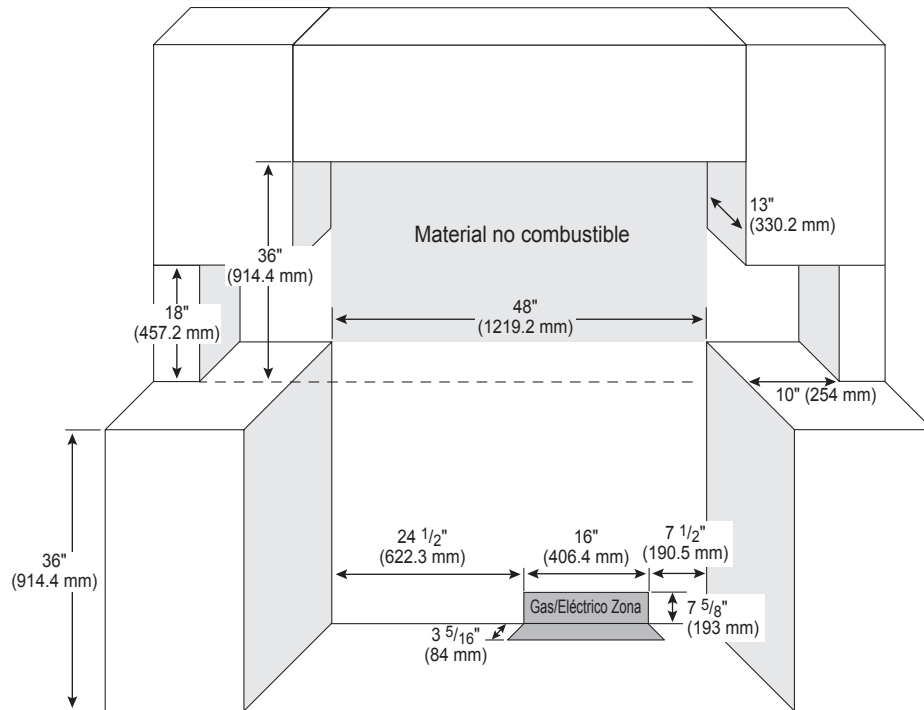

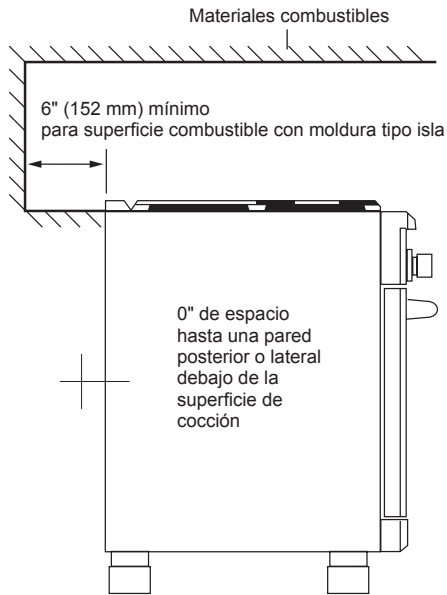

Con el espacio libre requerido, instale la rejilla de ventilación (incluida).

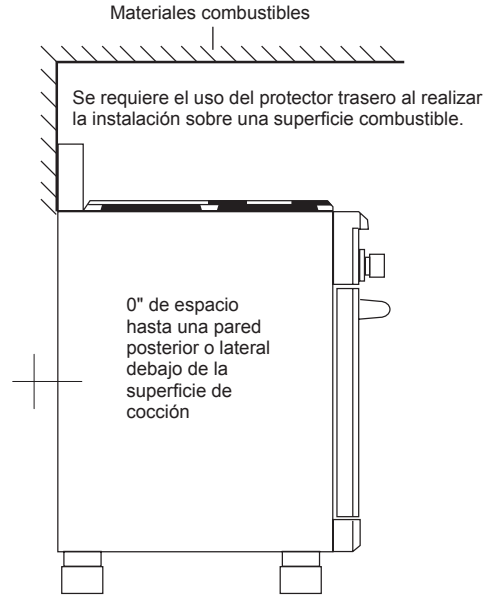

Con el espacio libre requerido, instale el protector trasero (se vende por separado).

### Dimensiones del producto y espacios libres

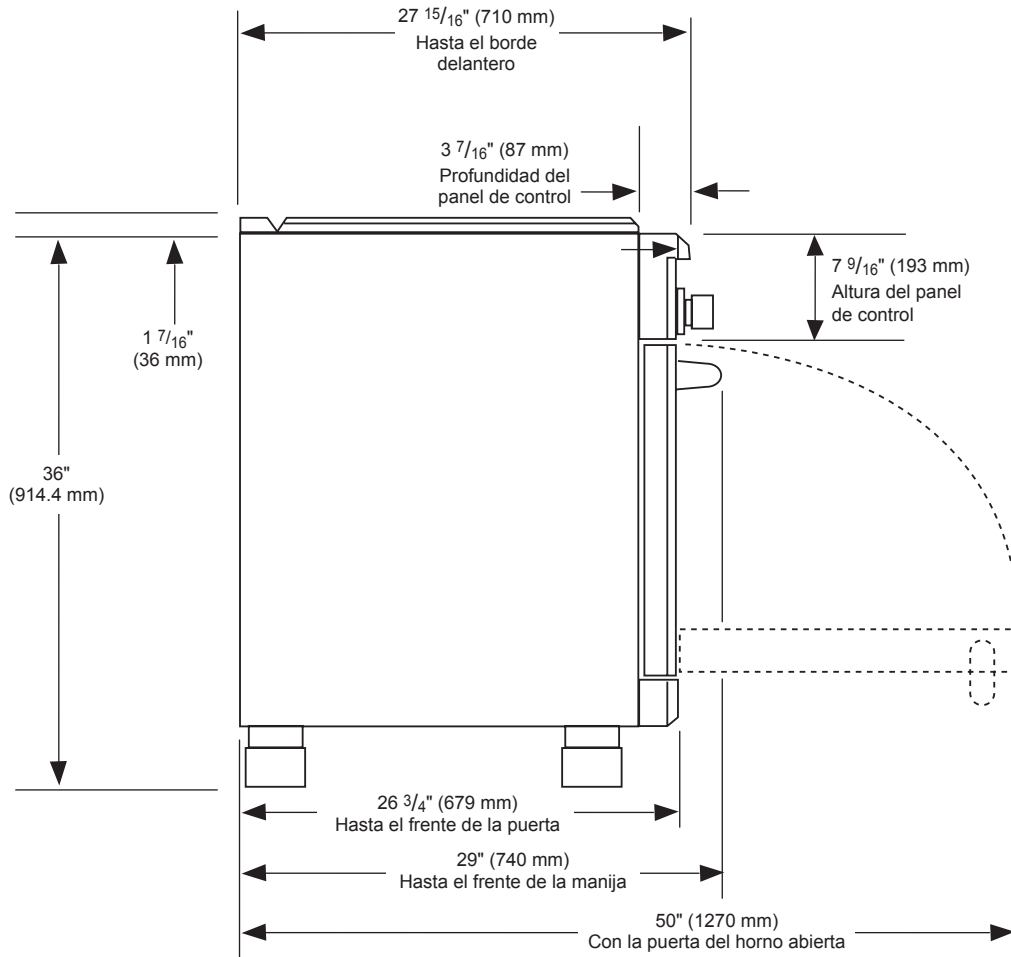

## Suministro de gas

Su cocina está diseñada para funcionar con una presión de 5" de columna de agua a gas natural o 10" de columna de agua a LP.

Asegúrese de suministrar a su cocina el tipo de gas para el cual está configurada.

Esta cocina es convertible para uso con gas natural o LP. Al usar la cocina con gas LP, un instalador de gas LP calificado debe realizar la conversión antes de intentar hacer funcionar la cocina.

Para un funcionamiento adecuado, la presión del gas natural suministrada al regulador debe estar entre 6" y 10.5" de columna de agua.

Para usar con gas LP, la presión suministrada al regulador debe estar entre 11" y 13" de columna de agua. Al verificar el funcionamiento correcto del regulador, la presión de entrada debe ser, como mínimo, 1" más que la presión operativa (del colector) según se indica anteriormente.

El regulador de presión ubicado en la entrada de la cocina debe permanecer en la línea de suministro, independientemente de qué tipo de gas se utilice.

Un conector metálico flexible utilizado para unir la cocina al suministro de gas debe tener un diámetro interior de  $\frac{5}{8}$ " y una longitud máxima de 5 pies. En Canadá, los conectores flexibles deben ser conectores metálicos de pared simple de menos de 6 pies de longitud.

## Instalación de la estufa

### Desembalaje de la estufa

#### PRECAUCIÓN

- **Debe utilizar 2 o más personas para mover e instalar la estufa. (Peligro de peso excesivo)** El no hacerlo puede causar lesiones en la espalda u otras lesiones.
- **No utilice las manijas de las puertas para empujar o tirar de la estufa durante la instalación o al mover la estufa para limpiarla o repararla.** Hacerlo puede ocasionar daños graves a la campana.

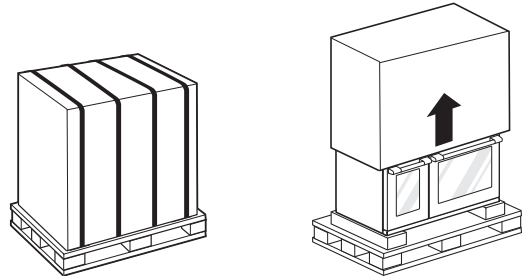

- 1 Corte las correas de empaque. Levante la caja hacia arriba. Retire el material de embalaje, la cinta adhesiva y las etiquetas temporales de su estufa antes de usarla, pero deje la capa de espuma adhesiva sobre la superficie de metal cepillado para proteger el acabado frente a arañazos. No quite ninguna etiqueta de tipo de advertencia, la etiqueta del número de modelo y de serie o la hoja técnica que se encuentra en la parte posterior de la estufa.
- 2 Retire la(s) puerta(s). Esto reducirá el peso de la estufa durante la instalación.
- 3 Las rejillas para cocción, las cabezas de los quemadores, las tapas de los quemadores, las bandejas y las rejillas del horno deben retirarse para facilitar su manipulación. No quite el elemento de plancha.

#### NOTA

Las puertas y pasillos que conducen a la ubicación de la instalación requieren al menos 32" (813 mm) de apertura. Si la apertura es inferior a 32" (813 mm), se deben retirar las puertas del horno y los mandos de control.



## Desplazamiento de la estufa

### ⚠ PRECAUCIÓN

- No levante la estufa por la manija de la puerta del horno, ya que esto puede dañar las bisagras de la puerta y hacer que la puerta se ajuste incorrectamente.
- No levante el aparato por el panel de control de la estufa.
- Los anillos, los relojes y cualquier otro artículo suelto que pueda dañar a la unidad o que pudiera enredarse con la unidad deben ser retirados.
- Las superficies ocultas pueden tener bordes afilados. Tenga cuidado al tratar de llegar detrás o debajo del aparato.
- No utilice una carretilla de mano o plataforma móvil en la parte posterior o frontal de la unidad. Maneje del lado solamente.
- Debido al peso, se recomienda encarecidamente que se utilice una plataforma móvil con ruedas suaves o un elevador de aire para mover esta unidad. El peso debe ser apoyado uniformemente a través del fondo.
- Todas las estufas se sujetan al palet por (4) soportes a través de un bloque de madera.
- Para evitar dañar las patas de nivelación, retraígalas antes de mover la estufa para servicio o limpieza.

- 1 Retire los dos tornillos de cada soporte que sujetan el producto al palet.

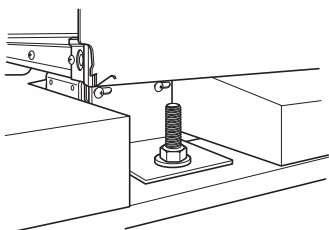

- 2 Retire las dos puertas del horno.

### NOTA

- Las instrucciones para retirar las puertas del horno se encuentran en la página 66.

- 3 Incline cuidadosamente la estufa de lado e inserte una plataforma móvil debajo de la estufa para retirar la estufa del palet. Utilice ayuda adicional según sea necesario para quitar el producto del palet. Para evitar daños a los lados de la estufa, será necesario tapar las esquinas por debajo de las correas de la plataforma móvil.

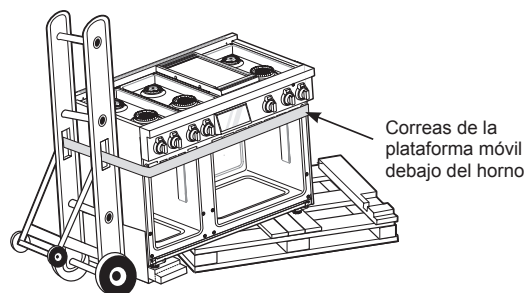
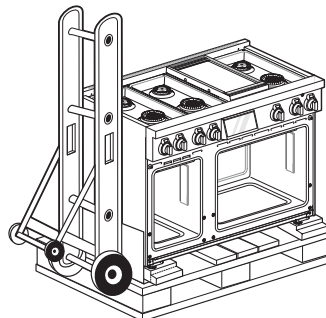

- 4 Transporte la estufa en la plataforma móvil cerca de su ubicación final, incline la estufa para ponerla de pie y retire cuidadosamente la plataforma.

## Instalación del dispositivo antivuelco

### ⚠ ADVERTENCIA

#### Riesgo de vuelco

Es posible que un niño o un adulto inclinen la cocina y el vuelco consecuente les produzca la muerte. Verifique que se haya instalado el soporte antivuelco. Asegúrese de que el soporte antivuelco esté conectado cuando se mueva la cocina. No ponga en funcionamiento la cocina sin el soporte antivuelco colocado. El incumplimiento de estas instrucciones, puede tener como consecuencia la muerte o quemaduras graves en niños y adultos.



Para verificar que se haya insertado la pata de nivelación en el soporte antivuelco, sujete el borde superior trasero de la cocina e intente inclinarla, con cuidado.

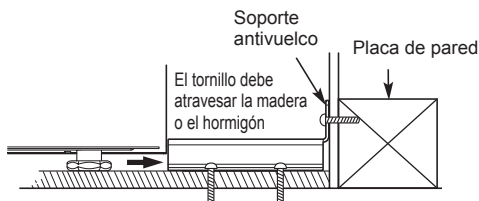
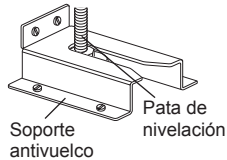

### Ubique el soporte antivuelco con ayuda de la plantilla

Se incluye un soporte antivuelco con la plantilla. Las instrucciones incluyen la información necesaria para completar la instalación. Lea y siga la hoja de instrucciones de instalación de la cocina (plantilla).

### ⚠ ADVERTENCIA

- Un niño o adulto puede volcar la estufa y morir.
- Instale el dispositivo anti-vuelco en la estructura y/o estufa. Verifique que el dispositivo anti-vuelco haya sido instalado y acoplado correctamente siguiendo la guía del soporte anti-vuelco.
- Enganche la estufa al dispositivo anti-vuelco siguiendo la guía del soporte anti-vuelco. Asegúrese que el dispositivo anti-vuelco se vuelva a acoplar cuando se mueva la estufa siguiendo la guía del soporte antivuelco.
- Vuelva a enganchar el dispositivo anti-vuelco si mueve la estufa. No opere la estufa sin el dispositivo antivuelco en su lugar y enganchado.
- Vea las instrucciones de instalación para detalles.
- De no seguir estas instrucciones puede ocasionar la muerte o quemaduras graves en niños o adultos.

## Nivelación de la cocina

### Patas delanteras

Nivele la cocina al ajustar las patas de nivelación con una llave. Si extiende las patas ligeramente, podría ser más fácil insertar la pata trasera en el soporte antivuelco.

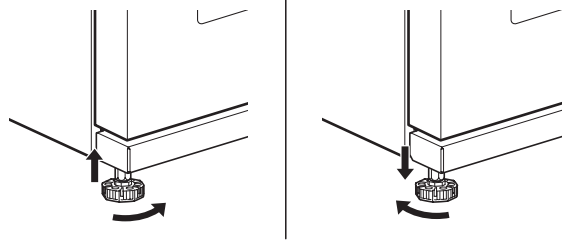

### Patas traseras

Para ajustar las patas de nivelación traseras, retire los 2 tornillos de la parte delantera de la moldura de ventilación y retire la moldura.

Utilice una llave ajustable de 7 mm para girar las varillas de extensión de la pata trasera en cada esquina.

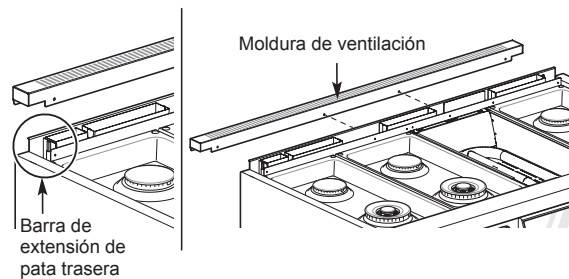

Utilice un nivelador para verificar sus ajustes. Ubique el nivelador en diagonal sobre el estante del horno y verifique en todas direcciones, para nivelar.

Primero verifique la dirección ①.

Luego verifique la dirección ②. Si el nivelador no queda equilibrado sobre el estante, ajuste las patas de nivelación con una llave.

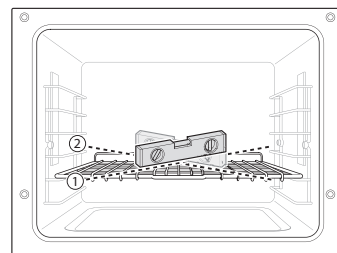

**Instalación de la cubierta de la pata**

- 1 Retire las cubiertas de plástico de las cubiertas de las patas de acero inoxidable.
- 2 Deslice cada cubierta pequeña de la pata dentro de una cubierta más grande de la pata. Los recortes deben estar hacia arriba y ambas cubiertas deben estar abiertas en la parte posterior.

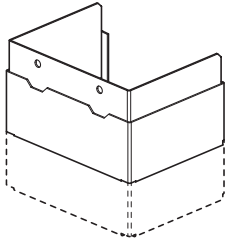

- 3 Utilice las cubiertas ensambladas para ocultar las patas niveladoras delanteras.
- 4 Coloque las cubiertas exteriores en el piso y deslice las cubiertas interiores hasta que los agujeros de la parte superior delantera encajen sobre los orificios de las bridas en la parte inferior de la estufa.

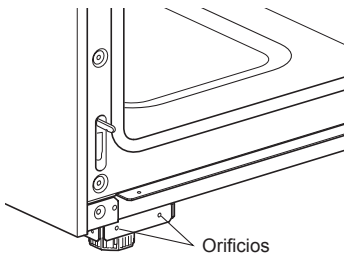

- 5 Inserte los tornillos provistos a través de los orificios de los montajes de la cubierta de la pata para fijarlos en su lugar.

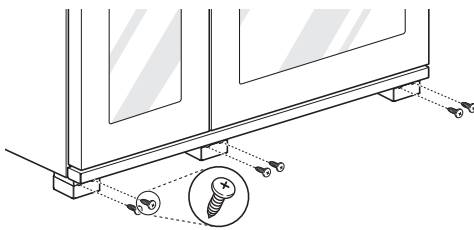

**Instalación del carril delantero**

- 1 Retire la película de plástico del carril delantero de acero inoxidable.
- 2 Inserte el carril delantero en la brida que está debajo de la puerta del horno, alineando los agujeros de la parte superior del carril con los agujeros de la brida.

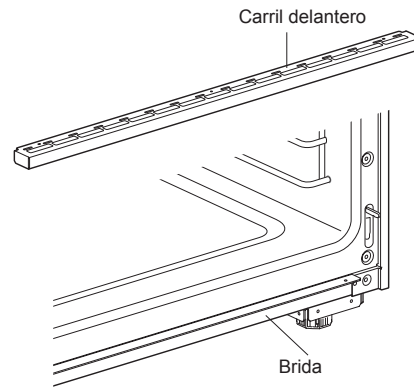

- 3 Utilice los 3 tornillos suministrados para fijar el carril delantero a la brida.

## Conexión de la cocina al gas

Este artefacto debe instalarse de acuerdo con los códigos locales o, en ausencia de estos, según lo establecido en el Código Nacional de Gas Combustible, ANSI Z223.1/NFPA 54 o, en Canadá, conforme al Código de Instalación de Gas y Propano, CSA B149.1.

Corte el suministro de gas a la cocina con la válvula antes de retirar la cocina antigua y déjela de ese modo hasta que se haya completado la instalación nueva.

Debido a que las tuberías rígidas restringen el movimiento de la cocina, se debe utilizar un conector metálico flexible con certificación internacional CSA, excepto en caso de que los códigos locales requieran una conexión de tubería rígida.

Se debe instalar una válvula manual en una ubicación accesible en la tubería de gas externa a la cocina con el fin de abrir o cerrar el suministro de gas a la cocina.

Nunca reutilice un conector viejo cuando instale una cocina nueva.

Para prevenir las fugas de gas, use un sellador de juntas de tuberías calificado en todas las roscas externas.

- 1 Un tubo de entrada se encuentra en la parte trasera izquierda de este aparato. Conecte una manguera de gas que tenga una rosca interna de 1/2" NPT a la tubería de entrada con una llave.
- 2 Aplique compuesto sellante o cinta de teflón en la conexión.
- 3 Cuando haya realizado todas las conexiones, asegúrese de que todos los controles de la cocina estén en la posición **Off** y gire la válvula de suministro principal de gas. Pueden producirse fugas de gas en el sistema y generar un riesgo. Las fugas de gas pueden no detectarse solo con el sentido del olfato.

Verifique todas las juntas y los accesorios para detectar fugas con un fluido de detección de fugas no corrosivo y luego retírelo.

Los proveedores de gas recomiendan que compre e instale un detector de gas aprobado por UL/CSA. Instale el detector y úselo según las instrucciones de instalación.

### ⚠ ADVERTENCIA

- No use una llama para detectar fugas de gas.
- El artefacto y su válvula de corte individual deben desconectarse del sistema de tuberías de suministro de gas durante cualquier prueba de presión de ese sistema en que se empleen presiones de prueba superiores a 1/2 psi (3.5 kPa).
- El artefacto debe aislarse del sistema de tuberías de suministro de gas, por medio del cierre de su válvula de corte manual individual, durante cualquier prueba de presión del sistema de tuberías de suministro de gas con presiones de prueba iguales o inferiores a 1/2 psi (3.5 kPa).

### Montaje del conector flexible

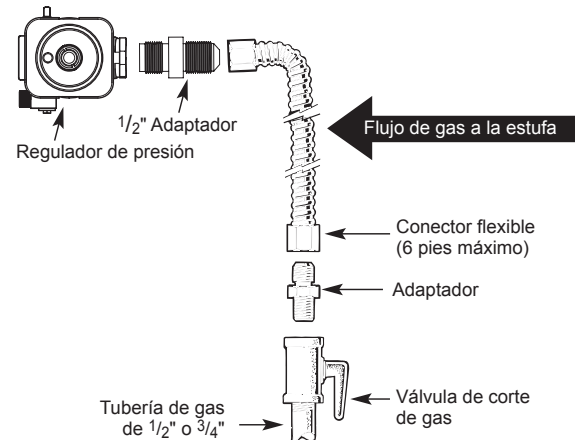

Instalador: Informe al consumidor la ubicación de la válvula de corte del gas.

### Pressure Regulator Position

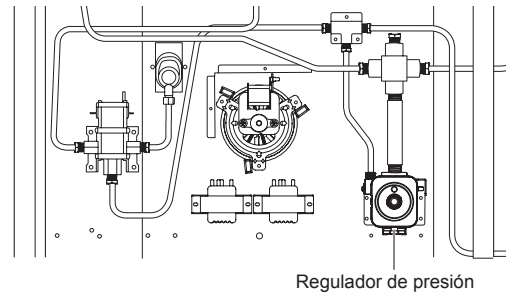

### NOTA

Utilice una moneda para desenroscar la tapa circular.

## Conexiones eléctricas

### Requisitos eléctricos

Circuito exclusivo conectado a tierra de forma adecuada de 120 V CA y 60 Hz protegido por interruptor de circuito de 15 o 20 A o fusibles de fusión lenta.

Si se utiliza una fuente eléctrica externa, cuando se instala el electrodoméstico se debe contar con una conexión a tierra que cumpla los códigos locales o, en ausencia de estos, según lo establecido en el Código Eléctrico Nacional, ANSI/NFPA 70, o el Código Eléctrico Canadiense, CSA C22.1-02.

### Conexión a tierra

**IMPORTANTE: POR RAZONES DE SEGURIDAD PERSONAL, ESTE APARATO DEBE CONTAR CON UNA CONEXIÓN A TIERRA ADECUADA.**

El cable de alimentación de este aparato está equipado con un enchufe de 3 puntas redondas (de conexión a tierra) que coincide con un receptáculo de pared estándar para enchufes de 3 puntas, para minimizar la posibilidad de descarga eléctrica desde el aparato.

El cliente debe solicitar que un electricista calificado verifique el receptáculo y el circuito para asegurarse de que la conexión a tierra sea adecuada.

Si encontrara un receptáculo de pared estándar para dos puntas, es responsabilidad personal y obligación del cliente reemplazarlo por uno con tres puntas con conexión a tierra adecuada.

EN NINGUNA CIRCUNSTANCIA, CORTE NI RETIRE LA TERCERA PUNTA (DE CONEXIÓN A TIERRA) DEL CABLE DE ALIMENTACIÓN.

#### Método requerido

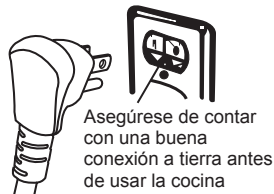

### PRECAUCIÓN

El cliente debe solicitar que un electricista calificado verifique el circuito para asegurarse de que el receptáculo tenga la conexión a tierra adecuada.

No utilice un enchufe adaptador. Desconectar el cable de alimentación genera tensión indebida en el adaptador y genera una falla eventual en el terminal a tierra del adaptador.

La instalación debe cumplir los códigos locales o, en ausencia de estos, según lo establecido en el Código Nacional de Gas Combustible, ANSI Z223.1/NFPA 54 o, en Canadá, conforme al Código de Instalación de Gas y Propano, CSA B149.1.

La instalación de aparatos para casas móviles debe cumplir con el Estándar de construcción y seguridad de casas prefabricadas, título 24 CFR, parte 3280 (anteriormente el Estándar federal de construcción y seguridad de casas móviles, título 24, parte 280 del HUD), o cuando ese estándar no sea aplicable, debe ajustarse al Estándar de instalaciones para casas prefabricadas de edición más reciente (Manufactured Home Sites, Communities and Set-Ups), ANSI A225.1, o a los códigos locales. En Canadá, la instalación en casas móviles debe cumplir el Código de Instalación para Casas Móviles CAN/CSA Z240/MH.

## Sellado de aberturas

Selle todas las aberturas en la pared y el piso después de completar los suministros eléctrico y de gas.

## Colocación del dispositivo antivuelco

- Mueva la cocina para que quede cerca de la abertura para enchufar en el receptáculo.
- Deslice la cocina en su posición y asegúrese de que la pata trasera se deslice por debajo del soporte antivuelco. La cocina debe quedar bien apoyada contra la pared trasera, cuando está bien instalada.
- Con cuidado, intente inclinar la cocina hacia delante para asegurarse de que el soporte antivuelco esté colocado correctamente. Si está bien instalado, el soporte antivuelco evitará que la cocina se incline. Si la cocina se puede inclinar, vuelva a instalar la cocina hasta que el soporte antivuelco quede bien colocado y la cocina no se incline hacia delante.
- Encienda la energía eléctrica. Verifique el buen funcionamiento de la cocina.



## Prueba de funcionamiento

Verifique que la cocina esté bien instalada y realice un ciclo de prueba.

- 1 Retire todos los materiales de empaqueo del interior del horno. Presione el botón **Power** situado junto a la pantalla y ajuste los ajustes iniciales, como el idioma y la hora (consulte "Introducción" en la sección Funcionamiento).
- 2 Compruebe el funcionamiento del horno derecho. Seleccione RIGHT OVEN en la pantalla y se abrirá la pantalla del modo de cocción. Seleccione Bake y luego Start.
- 3 Compruebe el funcionamiento del horno izquierdo. Seleccione LEFT OVEN en la pantalla. Seleccione Bake y luego Start.
- 4 Los hornos deben terminar el precalentamiento en 15 minutos.
- 5 Después de asegurarse de que los hornos funcionan correctamente, gire la temperatura en ambos hornos a 288 °C (550 °F) y deje los hornos encendidos durante al menos una hora. Esto ayuda a eliminar cualquier aceite residual que pudiera causar humo o olor cuando use los hornos por primera vez.

### NOTA

Cuando la cocina se usa por primera vez, podría salir humo.

## Verificación de encendido de los quemadores de superficie

### Encendido eléctrico

Seleccione la perilla de un quemador de superficie y empuje mientras gira hasta la posición **Lite**. Oirá un clic que indica el funcionamiento correcto del módulo de chispa.

Cuando el aire de las líneas de suministro se haya purgado, el quemador debe encenderse en 4 segundos. Después de que se encienda el quemador, gire la perilla para retirarla de la posición **Lite**. Pruebe con cada quemador sucesivamente hasta verificarlos todos.

### Calidad de las llamas

Debe confirmar visualmente la calidad de combustión de las llamas de los quemadores.



A **Llamas amarillas**- Solicite mantenimiento.



B **Puntas amarillas en conos externos**- Esto es normal para el gas LP.



C **Llamas azul claro**- Esto es normal para gas natural.

#### NOTA

- Con gas LP, es normal detectar algunas puntas amarillentas en los conos externos.

## Ajuste del quemador de superficie en la configuración Llama baja (Fuego lento)

- El ajuste continuo de cocción a fuego lento debe ajustarse en todos los quemadores.
- Los ajustes de Extra Slow Simmer en los quemadores pequeños (15K BTU) se ajustan automáticamente cuando la llama se apaga y se prende.

- 1 Retire el mando del quemador que se esté ajustando.
- 2 Desatornille los 2 tornillos para retirar la placa de bloqueo.

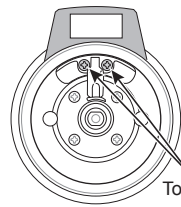

Tornillos para la placa de bloqueo (2 c/u)

- 3 Vuelva a montar el mando del quemador.
- 4 Prenda todos los quemadores de la superficie.
- 5 Gire el mando del quemador más grande que se esté instalando hasta la posición Simmer y, luego, retire el mando.
- 6 Inserte un pequeño destornillador plano en el eje de la válvula y gire el tornillo de ajuste hasta que la llama alcance el tamaño deseado.

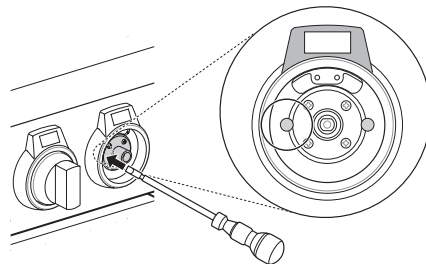

#### NOTA

Sostenga el eje de la válvula con una mano mientras gira el tornillo para ajustar con la otra.

- 7 Vuelva a montar la placa de bloqueo y el mando del quemador más grande.
- 8 Pruebe la estabilidad de la llama.
 

Prueba 1: Gire rápidamente el mando desde el ajuste más alto hasta la posición Simmer o S4. Si la llama se apaga, aumente el tamaño de la llama y pruebe nuevamente.

Prueba 2: Con el quemador en los ajustes Simmer o S4, abra y cierre la puerta del horno rápidamente. Si la corriente de aire extingue la llama, aumente la altura de la llama y pruebe de nuevo.
- 9 Repita los pasos 1-8 para cada quemador de gas de superficie.

# FUNCIONAMIENTO

## Descripción general del panel de control

La posición de los mandos y botones de control varía según el modelo.

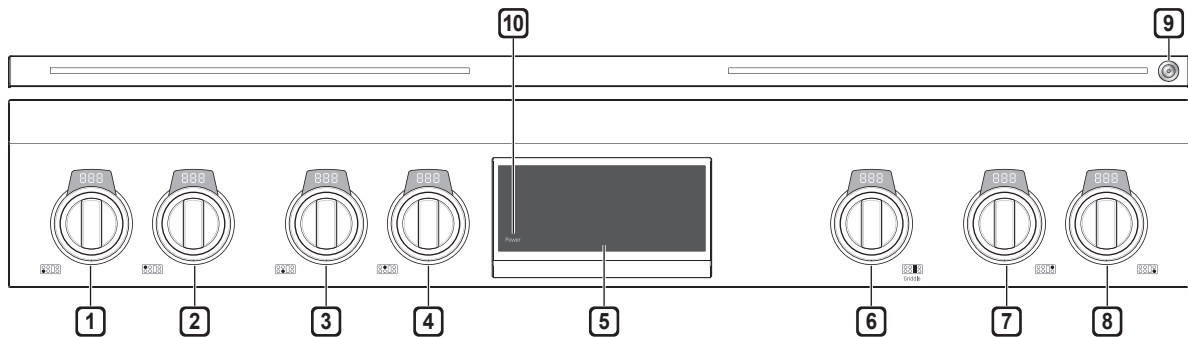

- |  |  |
|--|--|
| 1 Control del quemador frontal izquierdo | 6 Control del plancha                  |
| 2 Control del quemador trasero izquierdo | 7 Control del quemador trasero derecho |
| 3 Control del quemador frontal centro    | 8 Control del quemador frontal derecho |
| 4 Control del quemador trasero centro    | 9 Luz de noche On/Off                  |
| 5 Pantalla táctil LCD para horno         | 10 Pantalla LCD On/Off                 |

### NOTA

Presione la pantalla LCD para activar la pantalla cuando está inactiva.

## Iconos de la pantalla

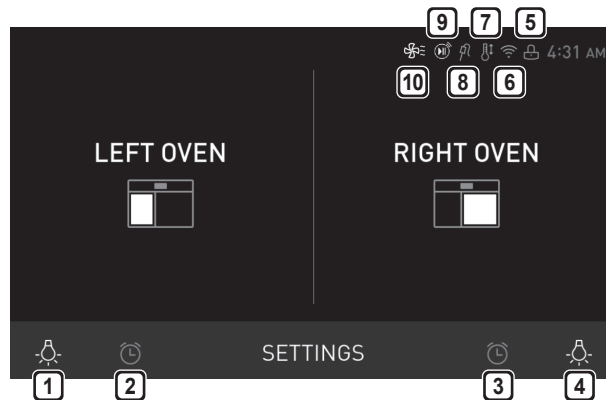

- |   |   |
|---|---|
| 1 <b>Icono de Lamp (Horno Izquierdo)</b><br>Toque para prender/apagar la luz  | 7 <b>Icono de Auto Conversion</b><br>Aparece cuando la función de Convection Auto Conversion está activada  |
| 2 <b>Icono de Timer (Horno Izquierdo)</b><br>Toque para configurar un temporizador  | 8 <b>Icono de Probe</b><br>Aparece cuando la sonda está conectada   |
| 3 <b>Icono de Timer (Horno Derecho)</b><br>Toque para configurar un temporizador  | 9 <b>Icono de Remote Start</b><br>Aparece cuando el inicio remoto está activo   |
| 4 <b>Icono de Lamp (Horno Derecho)</b><br>Toque para prender/apagar la luz  | 10 <b>Icono de Enfriamiento del Horno</b><br>Aparece durante o después de un manejo del horno para indicar que el ventilador de enfriamiento está en funcionamiento en el horno |
| 5 <b>Icono de Lock</b><br>Aparece cuando Lockout está activado  |   |
| 6 <b>Icono de Wi-Fi</b> <ul style="list-style-type: none"> <li>Aparece cuando la estufa está conectado a Wi-Fi</li> <li>Aparece cuando el rango está desconectado de Wi-Fi o no está conectado a la aplicación LG ThinQ.</li> </ul> |   |



## Introducción

Después de encender la estufa por primera vez, ajuste los ajustes para que se adecuen a sus preferencias.

- 1 Si es necesario, toque POWER (Encendido) para que se encienda la pantalla.

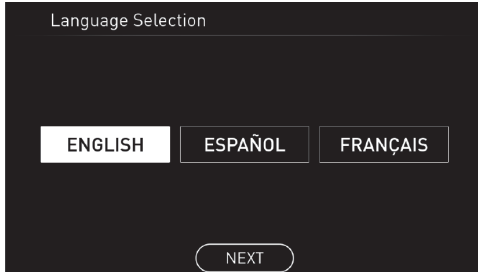

- 2 Seleccione el idioma deseado y toque NEXT (Siguiente).
- 3 Desplácese hacia arriba o hacia abajo para ajustar la fecha correcta, luego toque NEXT.
- 4 Ajuste la hora correcta del día y elija entre un formato de hora de 12 o 24 horas, luego toque NEXT.
- 5 Si lo desea, cambie el tema del reloj predeterminado pasando por los ejemplos y luego presione NEXT.
- 6 Lea la guía de aplicación en la pantalla y toque DONE.
- 7 Seleccione el horno izquierdo o el horno derecho.
- 8 La imagen del modo de cocción aparece en la pantalla.



## Cambio de las configuraciones del horno

### Configuraciones

Para ajustar la configuración después de la configuración inicial, toque la pantalla para abrir la pantalla Main. Toque Settings en la parte inferior central de la pantalla Main. Pase el dedo por la pantalla o toque las teclas de flecha <> para navegar por las pantallas de Settings.

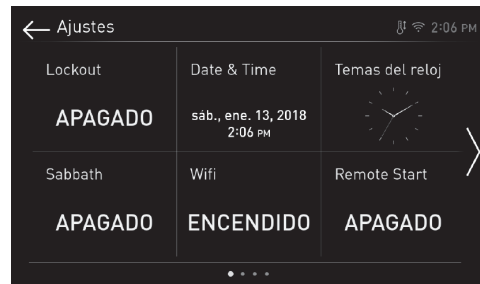
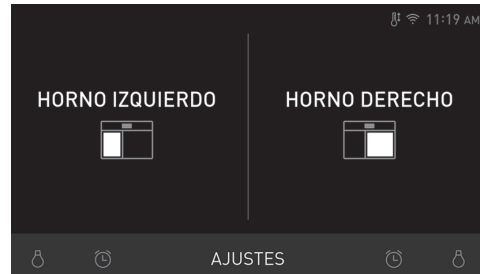

### Ubicación de los Settings

- Página 1: Lockout, Date & Time, Temas del reloj, Sabbath, Wi-Fi, Remote Start
- Página 2: Brillo, Visualización, Convection Auto Conversion, Selección de idioma, Volumen, Luz alarma precalentamiento
- Página 3: Ajuste del termostato, Unidades de temperatura, Smart Diagnosis™, Restablecimiento de los datos de fábrica, Modo Demo, Restablecimiento de los datos de fábrica
- Página 4: Licencia de código abierto

## Bloqueo

La función Lockout impide automáticamente bloquea la puerta del horno y que la mayoría de los controles del horno estén encendidos. No desactiva el reloj, el temporizador ni la luz interior del horno.

- Si Lockout está activado, todos los módulos de la cocina excepto los quemadores de gas están desactivados.

### Bloquear

- 1 Toque Settings en la parte central inferior de la pantalla Main.
- 2 Toque Lockout en la primera pantalla Settings
- 3 Cuando Lockout está activado, el icono de bloqueo aparece en la parte superior de la pantalla.

### Desbloquear

- 1 Toque cualquier parte de la pantalla mientras Lockout esté activado.
- 2 Aparecerá una ventana emergente. Toque Unlock durante 3 segundos.
- 3 El icono de bloqueo desaparece de la parte superior de la pantalla.

### Fecha y hora

La fecha y la hora se muestran en la pantalla LCD cuando los hornos no están en uso.

#### Ajuste de fecha

- 1 Toque Settings en la parte central inferior de la pantalla Main, luego toque Date & Time en la pantalla Settings.
- 2 Toque en Fecha, y luego ajuste la fecha correcta deslizando hacia abajo.
- 3 Toque OK.

#### Ajuste de la hora del día

- 1 Toque Settings en la parte central inferior de la pantalla Main, luego toque Date & Time en la pantalla Settings.
- 2 Toque Time, luego ajuste la hora y los minutos correctos desplazándose. También puede tocar el icono  del teclado numérico e ingresar los números deseados.
- 3 Seleccione un modo de reloj de 12 o 24 horas (12H/24H).
- 4 Toque OK.

### Temas del reloj

Hay disponibles seis temas de reloj diferentes, incluyendo varios relojes analógicos y digitales.

#### Ajuste de Temas del reloj

- 1 Toque Settings en la parte central inferior de la pantalla Main.
- 2 Toque Temas del reloj en la primera pantalla Settings y deslice el dedo para navegar por los temas del reloj.
- 3 Seleccione un tema del reloj y toque OK.

### Modo sabbat

El modo Sabbath se usa en el Sabbat judío y en días festivos.

Mientras el horno está en modo Sabbath, la temperatura no se puede cambiar y las funciones de timer, light y alarm están desactivadas. Si la luz del horno se enciende cuando el horno se pone en modo Sabbath, ésta permanecerá encendida. Solo el modo de cocción y la temperatura aparecerán en la pantalla. Los módulos de la cocina están desactivados en el modo Sabbath, excepto para los quemadores de gas.

En las estufas de doble horno, uno de ellos o ambos se pueden poner en modo Sabbath.

Para usar sólo la cocina de gas en los días festivos sin tener el horno encendido, ponga el horno en modo Sabbath con el tiempo de cocción establecido en 1 minuto. El horno se apagará después de 1 minuto, pero el rango permanecerá en modo Sabbath. El "Sb" mostrado no cambiará cuando se utilicen los quemadores de gas.

#### Ajuste del Sabbath mode

- 1 Desconecte la sonda. La función Probe no está disponible en Sabbath mode.
- 2 Toque Settings en la parte central inferior de la pantalla Main y, a continuación, toque Sabbath en la primera pantalla Settings.
- 3 Lea las instrucciones, si es necesario, y seleccione uno de los hornos.
- 4 Ajuste la temperatura deseada y el tiempo de cocción. Cualquier tiempo de cocción puede ser ajustado, desde 1 minuto a 73 horas 59 minutos. Si sólo usa un horno, toque START.
- 5 Si utiliza ambos hornos, ajuste la temperatura y el tiempo de cocción para el segundo horno antes de tocar START.
- 6 Para detener el Sabbath mode, presione POWER en la pantalla LCD.

#### NOTA

- Si se ajusta un tiempo de cocción, el horno se apaga automáticamente al final del tiempo de cocción, sin que suene. El horno permanece en modo Sabbath, pero está apagado.
- Si no se ajusta el tiempo de cocción, el horno no se apagará automáticamente.
- Después de un corte de corriente, la pantalla se volverá a encender en modo Sabbath, pero el horno se apagará.

## Wi-Fi

Conecte el dispositivo a una red Wi-Fi doméstica para utilizar Remote Start y otras funciones inteligentes. Consulte la sección Funciones inteligentes para obtener más detalles.

### Configuración de Wi-Fi

- 1 Toque Settings en la parte central inferior de la pantalla principal y, a continuación, toque Wi-Fi en la primera pantalla Settings.
- 2 Siga las instrucciones de la Guía Wi-Fi en la pantalla.
- 3 Seleccione ON, OFF o RESET y toque OK.
- 4 Si se selecciona ON, el icono Wi-Fi  aparecerá en la parte superior de la pantalla.
- 5 Al seleccionar RESET se inicializa la dirección IP.

## Inicio remoto

Inicia o detiene remotamente la función de precalentamiento del aparato. El aparato debe estar registrado en una red Wi-Fi del hogar donde se vaya a utilizar.

### Ajuste de Remote Start

- 1 Toque Settings en la parte central inferior de la pantalla principal y, a continuación, toque Remote Start en la primera pantalla Settings.
- 2 Seleccione On u Off y toque OK.
- 3 Si se selecciona ON, el icono de Remote Start  aparecerá en la parte superior de la pantalla.

## Brillo

Ajuste el brillo de la pantalla LCD de 20% a 100% en incrementos de 20%.

### Ajuste del brillo de la pantalla

- 1 Toque Settings en la parte inferior central de la pantalla Main, pase a la segunda pantalla Settings y toque Brillo.
- 2 Ajuste el brillo de la pantalla tocando y arrastrando el punto a través de la barra, tocando en cualquier lugar de la barra o tocando + o -.
- 3 Toque OK.

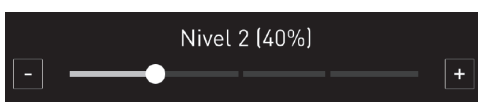

## Visualización

Establezca el período de tiempo antes de que la pantalla se apague.

Hay tres opciones que puede seleccionar.

- **ON:** Siempre prendida.
- **OFF:** Se apaga automáticamente si está inactiva durante 30 minutos.
- **Atenuación nocturna:** La pantalla se apaga de 10:00 PM a 5:00 AM.

### Ajuste de la opción Display

- 1 Toque Settings en la parte central inferior de la pantalla Main, deslice el dedo hasta la segunda pantalla Settings y toque Visualización.
- 2 Seleccione la opción deseada.
- 3 Toque OK.

#### NOTA

Si la pantalla está configurada en OFF (APAGADA), se apagará después de 30 minutos si está inactiva. La pantalla no se puede usar en modo inactivo. Presione la pantalla LCD para activar la pantalla.

## Conversión automática a convección

No hay necesidad de recordar convertir las temperaturas de receta estándar para la cocción por convección. Convection Auto Conversion resta automáticamente 25 °F/14 °C de la temperatura establecida cuando se selecciona un modo de cocción por convección. La temperatura convertida aparece en la pantalla una vez que se ha completado el precalentamiento.

Por ejemplo, seleccione Convection Bake e introduzca 350 °F. La temperatura se convertirá automáticamente a 325 °F y mostrará la temperatura convertida.

Convection Auto Conversion está activado de forma predeterminada.

### Activación/desactivación de Convection Auto Conversion

- 1 Toque Settings en la parte central inferior de la pantalla Main, pase a la segunda pantalla Settings y toque Convection Auto Conversion.
- 2 Seleccione ON u OFF.
- 3 Cuando Convection Auto Conversion está activado, el icono  aparece en la parte superior de la pantalla.

#### NOTA

Si la conversión automática por convección está activada, el icono  parpadea en la pantalla mientras se cocina en modo de convección.

## Selección de idioma

Establezca el idioma de la pantalla en inglés, español o francés.

### Selección de un idioma

- 1 Toque Settings en la parte central inferior de la pantalla Main, pase a la segunda pantalla Settings y toque Selección de idioma.
- 2 Seleccione el idioma deseado.
- 3 Toque OK.

## Volumen

Ajuste el volumen de los controles de la estufa y del horno.

### Ajuste del volumen

- 1 Toque Settings en la parte central inferior de la pantalla Main, pase a la segunda pantalla Settings y toque Volumen.
- 2 Seleccione Mute, Low o High.
- 3 Toque OK.

## Luz alarma precalentamiento

Cuando el horno alcanza su temperatura establecida, la luz de alarma de precalentamiento parpadea 5 veces o hasta que la puerta del horno se abra.

Puede activar o desactivar la luz de alarma de precalentamiento.

### Ajuste de alarma de precalentamiento

- 1 Toque Settings en la parte inferior central de la pantalla Main, pase a la segunda pantalla Settings y toque Luz alarma precalentamiento.
- 2 Seleccione ON u OFF.
- 3 Toque OK.

## Ajuste del termostato

Su nuevo horno puede cocinar de forma diferente a la que reemplazó. Utilice su nuevo horno durante unas semanas para familiarizarse con él antes de cambiar los ajustes de temperatura. Comience por elevar o bajar el termostato 15 °F / 8 °C. Sobre la base de los resultados iniciales, reajuste la cantidad hasta que esté satisfecho. El termostato se puede subir o bajar 35 °F / 19 °C.

### Ajuste del termostato

- 1 Toque Settings en la parte central inferior de la pantalla Main, pase a la tercera pantalla Settings y toque Ajuste del termostato.
- 2 Hay dos escalas de ajuste, una para cada horno. Para hacer grandes ajustes, arrastre el indicador central hacia los extremos + o - de la escala o toque una ubicación en la escala. Para hacer pequeños ajustes, toque + o - para subir o bajar el termostato en incrementos de 1 grado. Toque y mantenga presionado + o - para desplazarse hacia arriba o hacia abajo de la escala.
- 3 Cuando el cambio deseado aparezca por encima del rango, toque ACEPTAR.

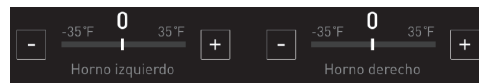

## Unidades de temperatura

Ajuste la pantalla de temperatura del horno para mostrar unidades Fahrenheit o Celsius.

El horno se ajusta por defecto a Fahrenheit a menos que sea cambiado por el usuario.

### Ajuste de Unidades de temperatura

- 1 Toque Settings en la parte central inferior de la pantalla Main, pase a la tercera pantalla Settings y toque Unidades de temperatura.
- 2 Seleccione °F o °C.
- 3 Toque OK.

## Smart Diagnosis™

Smart Diagnosis™ puede ejecutarse a través de una aplicación de teléfono inteligente o llamando al servicio técnico. Coloque el micrófono de su teléfono inteligente cerca de la esquina superior izquierda de la pantalla. Consulte "Función de diagnóstico inteligente" en la sección Funciones inteligentes para obtener instrucciones detalladas.

- 1 Toque Settings en la parte central inferior de la pantalla Main, pase a la tercera pantalla Settings y toque Smart Diagnosis.
- 2 Toque START para iniciar el tono de diagnóstico.

## Actualización del programa

Una vez que el dispositivo esté conectado a una red Wi-Fi doméstica, utilice esta configuración para comprobar las actualizaciones de programación disponibles e instáelas.

- 1 Toque Settings en la parte central inferior de la pantalla Main, pase a la tercera pantalla Settings y toque Actualización del programa.
- 2 La pantalla muestra las actualizaciones de programación disponibles. Siga las indicaciones en la pantalla para descargar e instalar una versión nueva.

## Modo Demo

El Modo Demo es solo para su uso en sala de exposición.

- 1 Toque Settings en la parte central inferior de la pantalla Main, y luego toque Modo Demo en la pantalla Settings.
- 2 Seleccione el modo ENCENDIDO o APAGADO.
- 3 Toque OK.



### NOTA

- Cuando el Modo Demo está activado, el electrodoméstico no se calentará.
- El icono de Modo Demo aparece en la pantalla si el Modo Demo está ON.

## Restablecimiento de los datos de fábrica

Esta función devuelve todos los ajustes a los valores predeterminados de fábrica.

- 1 Toque Settings en la parte central inferior de la pantalla Main, pase a la tercera pantalla Settings y toque Restablecimiento de los datos de fábrica.
- 2 Si desea restablecer los datos a los valores predeterminados de fábrica, toque RESET y luego OK.



### ADVERTENCIA

- Todos los datos almacenados serán eliminados.

## Licencia de código abierto

Esta pantalla muestra una lista del software de código abierto de este producto. Consulte las licencias indicadas para obtener más información sobre los términos y condiciones para su uso.

- 1 Toque Settings en la parte central inferior de la pantalla Main y deslice el dedo a la cuarta pantalla Settings.
- 2 Toque Licencia de código abierto.

## Uso de la estufa

### Módulo de cocina de gas

El tamaño y la ubicación de los quemadores de gas varían dependiendo del modelo de estufa.

### Plancha y Cocina de gas

Este modelo incluye un módulo de plancha en el centro, 4 quemadores de gas a la izquierda y 2 quemadores de gas a la derecha.

Use el módulo de plancha para cocinar huevos, hamburguesas, panqueques y otros alimentos.

Los quemadores grandes son los quemadores primarios para la mayoría de tipos de cocción. Los quemadores pequeños se utilizan para alimentos delicados como salsas o alimentos que requieren poco calor durante un tiempo de cocción largo.

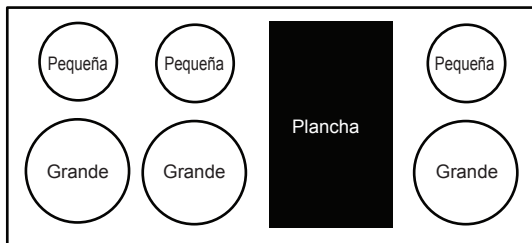

#### NOTA

- La pantalla central no controla los módulos de la placa de cocción.

## Temporizadores de cocina

Cada mando de control de la cocina tiene una pantalla LED en la parte superior que proporciona información como el nivel de calor, la temperatura o el tiempo restante. Los mandos de control de los cocina de gas incluyen una función timer. Los números azules LED exhiben los niveles de la temperatura y los números rojos LED exhiben la cuenta descendiente del contador de tiempo.

### Ajuste de los temporizadores de la cocina

Un temporizador de cocina sólo se puede configurar cuando el elemento está en uso. Una vez finalizado el temporizador, suena un timbre hasta que el elemento se apaga.

- 1 Presione y gire el mando para encender el elemento.
- 2 Ajuste un temporizador girando el anillo LED de detrás del mando. Gire el anillo LED hacia la derecha o hacia la izquierda y manténgalo pulsado para aumentar o disminuir el tiempo.
- 3 Suelte el anillo LED cuando aparezca el tiempo deseado en la pantalla del mando.
- 4 La visualización del mando muestra el tiempo de cuenta atrás. Un timbre suena cuando el tiempo termina.
- 5 Para cancelar un temporizador, gire el anillo LED hacia la izquierda hasta que aparezca 1 en la pantalla. A continuación, vuelva a girar el anillo LED hacia la izquierda.

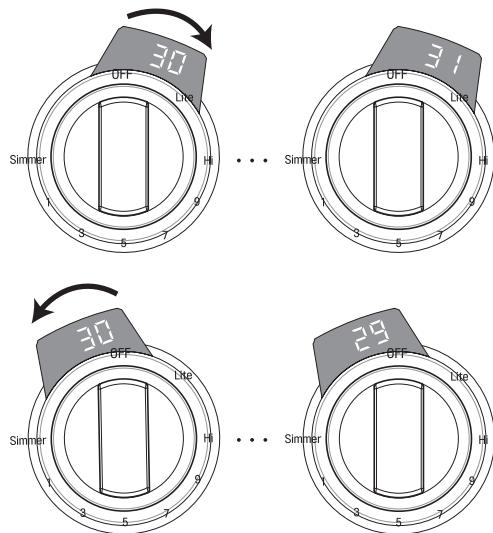

Estufa	Time Range
Cocina de gas	1 min ~ 12 hr
Plancha	1 min ~ 12 hr

## Uso de los quemadores de gas de superficie

### Antes de usar

Lea todas las instrucciones antes de usar.

**Asegúrese de que todos los quemadores estén ubicados adecuadamente.**

Las ubicaciones de los quemadores varían dependiendo del modelo de estufa.

Las ubicaciones de los quemadores se pueden encontrar en "Uso de la cocina".

**Asegúrese de que todas las rejillas estén bien colocadas antes de usar el quemador.**

### PRECAUCIÓN

No haga funcionar el quemador durante mucho tiempo sin una olla en la rejilla.

El acabado de la rejilla puede saltarse cuando no hay una olla que absorba el calor.

**Asegúrese de que los quemadores y las rejillas estén fríos antes de tocarlos o de colocar una agarradera, un paño de limpieza u otros materiales sobre ellos.**

Tocar las rejillas antes de que se enfríen puede causar quemaduras.

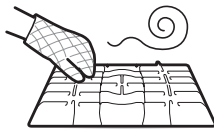

### PRECAUCIÓN

#### QUÉ HACER SI HUELE GAS

- Abra las ventanas.
- No intente encender ningún aparato.
- No toque ningún interruptor eléctrico.
- No use ningún teléfono en su edificio.
- Llame a su compañía de gas inmediatamente desde el teléfono de un vecino. Siga las instrucciones de la compañía de gas.
- Si no puede comunicarse con su compañía de gas, llame al departamento de bomberos.

#### NOTA

Los encendedores con chispa eléctrica de los quemadores causan un sonido de clic. Todos los encendedores de chispa de la placa de cocción se activarán cuando se encienda solo un quemador.

## Uso de los quemadores de superficie de gas

- 1 Asegúrese de que todos los quemadores de superficie y rejillas se colocan en las posiciones correctas.
- 2 Coloque los utensilios de cocina sobre la parrilla.
- 3 Presione el mando de control y gire a la posición **Lite** hasta que las llamas se hayan encendido.

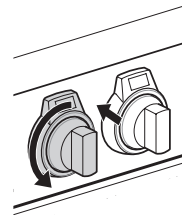

El sistema de encendido por chispa eléctrica produce un ruido de clic.

- 4 Gire el mando de control para controlar el tamaño de la llama.

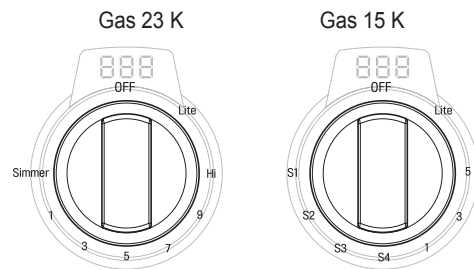

Simmer : S1-S4

### PRECAUCIÓN

No intente desmontar o limpiar alrededor de ningún quemador mientras otro quemador esté encendido. Todos los quemadores chispean cuando cualquier quemador se prende en **Lite**. Un choque eléctrico puede resultar causando que usted golpee encima de los utensilios de cocina calientes.

#### NOTA

- Es normal que las llamas se apaguen y se enciendan periódicamente durante el Extra Low Simmer.(S1, S2 y S3).
- Es normal que oiga ocasionalmente los encendedores en funcionamiento mientras utiliza el quemador de gas. Por su seguridad, los encendedores se activan si la llama se sopla o desaparece momentáneamente.

### Ajuste del tamaño de llama

Mire la llama, no la perilla mientras reduce el calor. Haga coincidir el tamaño de la llama con la olla que usará para calentar más rápido.

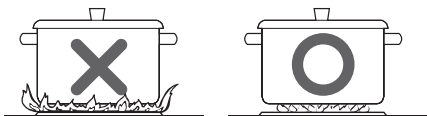

#### PRECAUCIÓN

Nunca permita que las llamas se extiendan hacia arriba sobre los costados de la olla.

#### NOTA

- Las llamas de los quemadores de superficie pueden volverse amarillas si hay un alto grado de humedad, por ejemplo si el día es lluvioso o si hay un humidificador cerca.
- Después de la conversión a gas LP, las llamas pueden ser más grandes de lo normal cuando coloque una olla en la superficie del quemador.
- Al cambiar rápidamente un quemador de la superficie de fuego alto a fuego lento, asegúrese de que las llamas sigan encendidas. Consulte la página 27 para ajustar las llamas de los quemadores si es necesario.

### En caso de apagón

Si experimenta un corte de energía, puede prender cuidadosamente los quemadores de superficie de gas en la estufa con una cerilla. Los quemadores de gas que estén en uso cuando la alimentación se apague continuarán funcionando normalmente.

- Sostenga una cerilla encendida cerca del quemador, luego empuje la perilla.
- Gire la perilla de control hasta llegar a la posición 1.

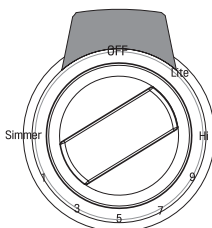

#### PRECAUCIÓN

Tenga mucho cuidado al encender los quemadores con una cerilla. Esto puede causar quemaduras u otros daños.

### Batería de cocina para la superficie de la cocina

Aluminio	Se recomienda el uso de batería de cocina de peso medio porque se calienta más rápido y de manera pareja. La mayoría de los alimentos se doran uniformemente en una sartén de aluminio. Use sartenes con tapas que ajusten bien cuando cocine con cantidades mínimas de agua.
Hierro fundido	Si se calienta lentamente, la mayoría de las sartenes darán resultados satisfactorios.
Acero inoxidable	Este metal por sí solo tiene propiedades de calentamiento deficientes y, en general, se combina con cobre, aluminio u otros metales para mejorar la distribución de calor. Las sartenes de combinación de metales funcionan bien si se usan con calor medio según recomienda el fabricante.
Batería de cocina esmaltada	En ciertas condiciones, el esmalte de la batería de cocina podría derretirse. Siga las recomendaciones del fabricante de la batería de cocina para conocer los mejores métodos de cocción.
Vidrio	Hay dos tipos de batería de cocina de vidrio: para uso en horno y para usar en la superficie de la cocina.
Vitrocerámica refractaria	Se puede usar para cocinar en los quemadores o en el horno. Conduce el calor lentamente y se enfría del mismo modo. Verifique las instrucciones del fabricante de la batería de cocina para asegurarse de que puedan usarse con las cocinas de gas.



## Extra Low Simmer (pequeños quemadores solamente)

- Extra Low Simmer sólo está disponible en pequeños quemadores. Para ubicar sus quemadores pequeños, vea "Uso de la placa de cocción". La función de cocción a fuego lento en los quemadores grandes aplica calor a los alimentos de forma continua.

Extra Low Simmer controla el calor encendiendo y apagando la llama a intervalos preestablecidos. Esto permite que los alimentos como las salsas, el chocolate y el mermelada se sequen durante más tiempo sin quemarse.

- Los intervalos sin llama se hacen más largos a medida que se mueve de S3 a S1.
- El ajuste de cocción a fuego lento S4 mantiene la llama encendida continuamente.

### NOTA

- Puede parecer que los quemadores están apagados durante la cocción Extra Low Simmer
- Es normal que las llamas se apaguen y se enciendan periódicamente durante el Extra Low Simmer.
- Los encendedores eléctricos funcionan automáticamente periódicamente para volver a encender los quemadores.

## Usando un Wok

- Las rejillas grandes del quemador se pueden utilizar en las rejillas del wok.

Los woks de fondo plano de 14 pulgadas o más pequeños se pueden colocar directamente en la parrilla, si el fondo del wok es lo suficientemente grande para colocarse sobre la misma.

### PRECAUCIÓN

Si utiliza un wok de fondo redondo, utilice la rejilla wok incluida. No utilice un anillo de soporte de wok. Colocar el anillo sobre el quemador o la rejilla puede hacer que el quemador funcione incorrectamente, dando como resultado niveles de monóxido de carbono por encima de los estándares permitidos. Esto puede ser peligroso para su salud.

## Uso de las rejillas para wok

Las rejillas de los quemadores grandes se pueden voltear para manejar una amplia variedad de woks de fondo redondo.

- 1 Apague todos los quemadores y deje que las rejillas y la superficie de la cocina se enfríen antes de invertir las rejillas.
- 2 Voltee la rejilla del quemador grande para que la parrilla wok esté hacia arriba.
- 3 Utilice un wok de 14" de fondo redondo. No utilice un wok que no se quede seguro en la parrilla wok.

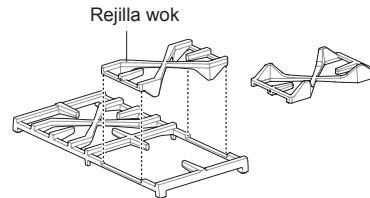

### NOTA

- No utilice la rejilla wok con utensilios de cocina que no sea un wok.
- Limpie la rejilla wok con agua caliente y jabonosa. No utilice limpiadores de hornos, lana de acero o limpiadores abrasivos. No limpie con el modo de autolimpieza.

### PRECAUCIÓN

- Apague todos los quemadores y deje que la rejilla para wok, las rejillas de los quemadores y la superficie de cocción se enfríen antes de instalar o quitar la rejilla para wok.
- La rejilla para wok se mantiene caliente durante mucho tiempo. Use siempre un guante para horno al instalar o retirar la rejilla para wok. No guarde la rejilla para wok sobre la rejilla del quemador.
- No use recipientes de base plana o woks de tamaño incorrecto sobre la rejilla para wok. El recipiente o el wok podrían inclinarse y causar lesiones personales.
- No utilice un wok de más de 14" sobre la rejilla para wok. De lo contrario, las llamas del quemador pueden propagarse de forma excesiva y dañar la superficie de cocción.

## Uso de las rejillas en superficie

No coloque rejillas sobre el quemador.



### PRECAUCIÓN

No use rejillas sobre los quemadores de superficie. Si usa una rejilla sobre el quemador de superficie, la combustión sería incompleta, lo que generaría niveles de monóxido de carbono superiores a los estándares permitidos. Esto puede ser riesgoso para su salud.

## La plancha de gas integrada (disponible en algunos)

Utilice la plancha integrada en lugar de una sartén para alimentos como huevos, hamburguesas y panqueques.

Limpie y seque completamente la plancha antes de usarla por primera vez, para eliminar cualquier aceite residual de la fabricación.

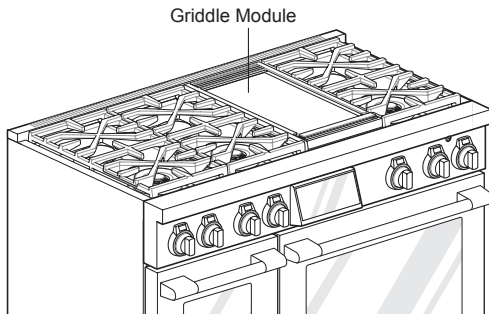

## Charola para grasa de la plancha

Asegúrese de que instala la charola para grasa antes de utilizar la plancha.

La charola para grasa debe quitarse y limpiarse después de cada uso.

- Deje que la charola se enfríe antes de retirarla.

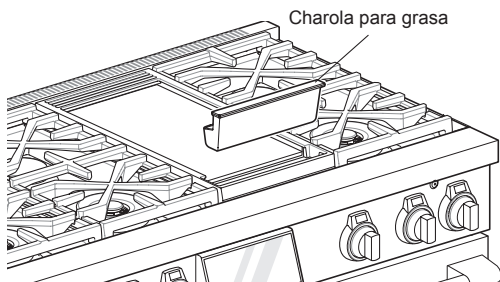

## Uso de la plancha

- 1 Gire el mando de la plancha para ajustar la temperatura de cocción deseada. El rango de temperatura disponible es de 200 °F a 450 °F (93 °C a 232 °C).
- 2 Espere a que la campana de precalentamiento suene antes de colocar los alimentos en la plancha. La plancha tiene un revestimiento antiadherente. Use aceite o mantequilla para evitar que los alimentos como huevos, panqueques, pan o pescado se peguen.
- 3 Gire el mando hasta la posición OFF después de cocinar.

### NOTA

- Es normal que la plancha se decolore con el tiempo.
- Para evitar las salpicaduras, elimine la humedad de los alimentos con una toalla de papel antes de hacerlos a la plancha.

### PRECAUCIÓN

- No retire la plancha hasta que la superficie de la estufa y la plancha se hayan enfriado por completo. La plancha puede calentarse mucho cuando la estufa, el horno o el asador están en uso.

### NOTAS IMPORTANTES

- Evite cocinar alimentos extremadamente grasientos, ya que pueden producirse derrames de grasa.
- La plancha puede calentarse cuando los quemadores circundantes están en uso.
- No utilice utensilios de metal que puedan dañar la superficie de la plancha. No use la plancha como una tabla de cortar.
- No coloque ni guarde objetos en la plancha. La plancha puede calentarse cuando la estufa o el horno estén en uso.
- Los aerosoles para cocinar y el aceite de maíz no se recomiendan para usar con la plancha. Su alto contenido en azúcar puede hacer que sea difícil de quitar después de cocinar.

## Ajuste de la alarma del tiempo de cocción de la plancha

Utilice el mando de control y el anillo LED para ajustar la temperatura y el tiempo de cocción de la plancha.

La temperatura se puede ajustar desde 200 °F a 450 °F en incrementos de 25 grados (93 °C a 232 °C).

El tiempo de cocción predeterminado es de 30 minutos, pero se puede ajustar desde 1 minuto a 12 horas en incrementos de 1 minuto.

Una vez que el tiempo de cocción haya finalizado, sonará una campana, pero la plancha permanecerá encendida.

### Por ejemplo, para ajustar 225°F, 33 minutos

- 1 Gire el mando para seleccionar 225 °F. La pantalla muestra 225 °F.

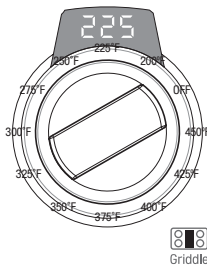

- 2 Gire el anillo LED en el sentido de las agujas del reloj 3 veces para ajustar 33 minutos. Para aumentar o disminuir rápidamente el tiempo, gire el anillo LED y manténgalo pulsado.

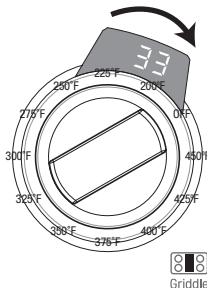

A la mayoría de los alimentos les viene bien que la plancha esté precalentada. Utilice la tabla siguiente como guía para los tiempos de precalentamiento y ajuste como se prefiera. Precalentar durante aproximadamente 10 minutos a 450 °F (232 °C) antes de cocinar los alimentos.

### Recomendaciones para cocinar con la plancha

Alimento	Configuraciones
Huevos	325 °F - 350 °F (160 °C - 180 °C)
Beicon, salchichas para desayunar	375 °F - 400 °F (190 °C - 200 °C)
Sandwiches tostados	350 °F - 375 °F (180 °C - 190 °C)
Pechugas de pollo deshuesadas	375 °F - 400 °F (190 °C - 200 °C)
Chuletas de cerdo deshuesadas, 1" (25.4 mm) de grosor	375 °F - 400 °F (190 °C - 200 °C)
Filetes, 1" (25.4 mm) de grosor	400 °F - 425 °F (200 °C - 220 °C)
Carne de res molida, 6 onzas	375 °F - 400 °F (190 °C - 200 °C)
Perritos calientes	350 °F - 375 °F (180 °C - 190 °C)
Loncha de jamón, 1/2" (12.7 mm) de grosor	350 °F - 375 °F (180 °C - 190 °C)
Panqueques, tostada francesa	375 °F - 400 °F (190 °C - 200 °C)
Patatas, Hash Browns	375 °F - 400 °F (190 °C - 200 °C)

#### NOTA

Después de cocinar en la plancha por un período prolongado, reajuste los ajustes de temperatura de la plancha ya que la parrilla retiene el calor.

## Uso del horno

### Antes de usar el horno

#### NOTA

- Como la temperatura del horno es cíclica, el termómetro que esté dentro de la cavidad del horno podría no indicar la misma temperatura que está configurada.
- Es normal que el ventilador de convección funcione durante el precalentamiento en un ciclo normal de horneado.
- El motor del ventilador de convección podría funcionar periódicamente durante un ciclo normal de horneado.
- Si la puerta queda abierta durante el proceso de horneado, el calor se escapa. Si la puerta queda abierta durante más de 30 segundos durante el proceso de horneado, el calor se escapa. El calor regresa automáticamente cuando la puerta se cierra.

### En caso de apagón

El horno y el asador no se pueden usar durante un apagón. Si el horno está en uso cuando se produce un apagón, el quemador del horno se cierra y no puede volver a encenderse hasta que se restablezca la electricidad. Cuando se haya restaurado la energía, deberá restablecer el horno (o la función Asar).



#### PRECAUCIÓN

No intente hacer funcionar el encendido eléctrico durante un apagón.

### Ventilación del horno

Las áreas cercanas a la ventilación podrían calentarse durante el funcionamiento y causar quemaduras. No bloquee la abertura de ventilación. Evite colocar plásticos cerca de la ventilación, ya que el calor podría deformar o derretir el plástico.

Es normal que se vea vapor cuando se cocinan alimentos con un alto contenido de humedad.

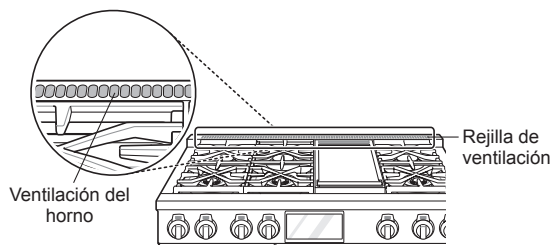

#### PRECAUCIÓN

- Los bordes de la ventilación de la cocina y de la rejilla de ventilación son filosos y podrían calentarse durante su operación. Use guantes cuando limpie la cocina para evitar causar quemaduras o sufrir lesiones.

### Uso de los estantes del horno

Los estantes tienen un borde posterior doblado hacia arriba que evita que salgan de la cavidad del horno.

#### Cómo instalar la estante deslizante

- 1 Comience con la rejilla en la posición de cerrada. Coloque una mano en la parte frontal cerca del centro y la otra mano cerca de la esquina posterior derecha.
- 2 Inserte cuidadosamente la rejilla entre las guías hasta el fondo del horno hasta que el estante se deslice hasta su sitio.

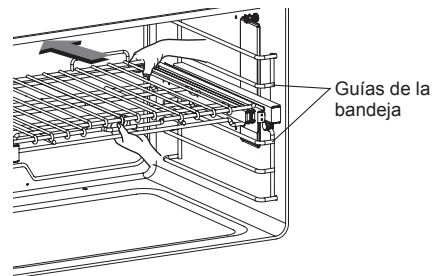

- 3 Una vez la rejilla ha quedado segura en la parte posterior, tire de la rejilla hacia delante hasta que quede bloqueada en su sitio.

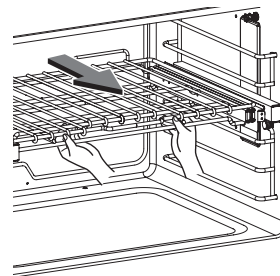

#### Cómo quitar la estante deslizante

- 1 Con la rejilla en la posición cerrada, sujete la parte delantera de la rejilla y el chasis y levántela. Empuje lentamente la rejilla hacia la pared trasera.
- 2 Tras empujar la rejilla/chasis hacia la pared posterior, levante la parte trasera de la rejilla y tire de ella junto al chasis para extraer el conjunto de las guías.

#### PRECAUCIÓN

- Coloque los estantes del horno antes de encenderlo para evitar quemaduras.
- No cubra los estantes con papel de aluminio ni ningún otro material, ni coloque nada sobre el fondo del horno. Si lo hace, podría generar un proceso de horneado deficiente y dañar la base del horno.

## Accesorios

### Asadera y parrilla

Use una asadera y una parrilla cuando prepare carnes para Convection Roast y Broil.

La asadera cubre los derrames de grasa y la rejilla ayuda a prevenir las salpicaduras de grasa.

- 1 Coloque la rejilla en el horno.
- 2 Coloque la parrilla en la asadera con los respiraderos levantados hacia la parte inferior.
- 3 Coloque la asadera y la parrilla en la rejilla.

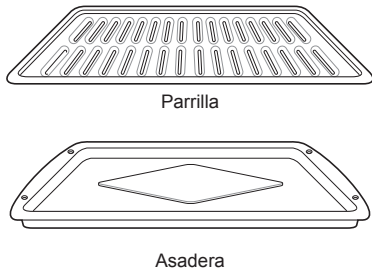

### PRECAUCIÓN

- No utilice una asadera sin una parrilla. El aceite puede causar un incendio a partir de la grasa.
- No cubra la parrilla y la asadera con papel de aluminio. De hacerlo podría causar un incendio.
- Utilice siempre una asadera y una parrilla para el exceso de grasa y drenaje de grasa. Esto ayudará a reducir las salpicaduras, el humo y los pequeños estallidos.
- No ase la carne demasiado cerca de la llama del quemador. Reduzca el exceso de grasa de la carne antes de cocinar.
- Coloque los alimentos (lado graso hacia arriba) en la parrilla.

## Enfriamiento del Horno

El icono de enfriamiento del horno aparece en la pantalla si la temperatura dentro del horno es alta durante o después del manejo. El icono desaparece si la temperatura del horno está por debajo de 270°F (130°C).



## Temporizador

Los temporizadores del horno no afectan al funcionamiento del horno ni al tiempo de cocción. Utilícelos como temporizadores de cocina adicionales. Una vez que el tiempo se agota, el horno emite un sonido y "El temporizador finalizó" aparece en la pantalla.

### Ajuste del temporizador

- 1 Toque un icono ⌚ de reloj en la parte inferior de la pantalla.
- 2 Desplácese por los números de la ventana emergente hasta que aparezca la hora deseada en la pantalla y toque OK.



- 3 El tiempo restante aparece junto al icono del reloj en la pantalla.



### Ajuste o cancelación del temporizador

- 1 Toque el tiempo restante junto al icono del reloj en la pantalla.
- 2 Para cancelar el temporizador, toque Reset (⌛) en la ventana emergente y, a continuación, toque OK.
- 3 Para ajustar la hora, desplácese por los números de la ventana emergente hasta que aparezca la hora deseada, luego toque OK.
- 4 Se ajusta el tiempo restante en la pantalla.

## Bake (Hornear)

La función Hornear se utiliza para preparar alimentos como pasteles, panes y estofados.

Es posible programar el horno para hornear a cualquier temperatura entre 170 °F (80 °C) y 550 °F (285 °C). La temperatura predeterminada es 350 °F (175 °C).

### Ajuste de la función Bake

- 1 Seleccione el horno deseado en la pantalla, y luego toque en Hornear en la pantalla de Modos de Cocción.
  - 2 Desplácese por los números para seleccionar una temperatura de cocción o toque el icono del teclado numérico  para ingresar los números directamente.
  - 3 Si lo desea, ajuste el tiempo de cocción y el tiempo de inicio diferido utilizando el mismo método. Toque la tecla de flecha situada en el lado derecho de la pantalla para ver los ajustes de tiempo de inicio diferido.
  - 4 Toque **Start**. El horno empieza a precalentarse.
  - 5 Si se ajusta el tiempo de cocción, el tiempo restante aparecerá en la pantalla. Si se ajusta una hora de inicio retardada, la hora de inicio aparecerá en la pantalla.
  - 6 Una sonido de campana suena una vez que el precalentamiento está completo.
  - 7 Al final del tiempo de cocción ajustado, se escuchará un timbre y aparecerá una notificación en la pantalla. Abra la puerta del horno y retire los alimentos.
- Si no se ajusta el tiempo de cocción, el horno se apagará automáticamente después de 12 horas.

### Cambiar Cook Settings

- 1 Toque **Edit** en la pantalla para abrir la pantalla Cook Settings.
- 2 Cambie los ajustes utilizando el teclado numérico o la función de desplazamiento.
- 3 Toque **OK**.

### Para detener la cocción

- 1 Toque **Stop** en la pantalla y, a continuación, seleccione **Yes**.

#### NOTA

Es normal que el ventilador de convección funcione periódicamente durante un ciclo normal de horneado en el horno inferior. Esto sucede para asegurar resultados parejos de horneado.

### Sugerencias de horneado

- El tiempo y la temperatura de horneado variarán según las características, el tamaño y la forma del recipiente que se utilice para hornear.
- Cuando utilice la función Hornear con un solo estante, coloque el rejilla deslizante en la posición 3. Si cocina en varios estantes, coloque los rejilla deslizante en las posiciones 2 y 4 (para dos estantes).
- Verifique el punto de cocción de los alimentos en el tiempo mínimo de la receta.
- Use recipientes metálicos (con o sin acabado antiadherente), vitrocerámica templada, cerámica u otro tipo de recipiente recomendado para uso en el horno.
- Las bandejas metálicas oscuras o con revestimientos antiadherentes cocinarán los alimentos más rápido y más dorados. Los recipientes aislados prolongarán ligeramente el tiempo de cocción de la mayoría de los alimentos.

#### NOTA

La base del horno tiene un acabado de porcelana esmaltada. Para facilitar la limpieza, proteja la base del horno de derrames excesivos colocando una placa para horno sobre el estante inferior al que está usando para cocinar. Esto es especialmente importante al hornear un pastel de frutas u otros alimentos con alto contenido de ácido. Los rellenos frutales calientes u otros alimentos con alto contenido de ácido pueden causar picaduras y daños en la superficie de porcelana esmaltada y se deben limpiar de inmediato.

## Modos de convección

Convection Bake y Convection Roast utilizan un ventilador para hacer circular el calor uniformemente dentro del horno. Esto mejora la distribución del calor y permite una cocción uniforme y excelentes resultados, ya sea cocinando en una rejilla o en varias.

Es posible programar el horno para modos de convección a cualquier temperatura entre 300 °F (150 °C) y 550 °F (285 °C). La temperatura predeterminada es 350 °F (175 °C).

### Uso de la convección

- 1 Seleccione el horno deseado en la pantalla, luego seleccione Convection Bake o Convection Roast en la pantalla Cooking Modes.
  - 2 Desplácese por los números para seleccionar una temperatura de cocción o toque el icono del teclado numérico  para ingresar los números directamente.
  - 3 Si lo desea, ajuste el tiempo de cocción y el tiempo de inicio diferido utilizando el mismo método. Toque la tecla de flecha situada en el lado derecho de la pantalla para ver los ajustes de tiempo de inicio diferido.
  - 4 Toque **Start**. El horno empieza a precalentarse.
  - 5 Si se ajusta el tiempo de cocción, el tiempo restante aparecerá en la pantalla. Si se ajusta una hora de inicio retardada, la hora de inicio aparecerá en la pantalla.
  - 6 Una sonido de campana suena una vez que el precalentamiento está completo.
  - 7 Al final del tiempo de cocción ajustado, se escuchará un timbre y aparecerá una notificación en la pantalla. Abra la puerta del horno y retire los alimentos.
- Si no se ajusta el tiempo de cocción, el horno se apagará automáticamente después de 12 horas.

### Cambiar Cook Settings

- 1 Toque **Edit** en la pantalla para abrir la pantalla Cook Settings.
- 2 Cambie los ajustes utilizando el teclado numérico o la función de desplazamiento.
- 3 Toque **Start**.

### Para detener la cocción

- 1 Toque **Stop** en la pantalla y, a continuación, seleccione Yes.

#### NOTA

El ventilador del horno funciona mientras se hornea por convección. El ventilador se detiene cuando la puerta está abierta. En algunos casos, el ventilador podría apagarse durante un ciclo de horneado por convección.

### Sugerencias para hornear por convección

- Use el horneado por convección para cocinar más rápido y de manera más pareja en varios estantes: pasteles, galletas, muffins, bizcochos y panes de todo tipo.
- Hornee galletas y bizcochos en bandejas sin bordes o con bordes muy bajos para que el aire caliente circule alrededor de los alimentos. Los alimentos horneados en bandejas con un acabado oscuro se cocinan más rápido.
- Cuando utilice la función Horneado por convección con un solo estante, coloque el rejilla deslizante en la posición 3. Si cocina en varios estantes, coloque los rejilla deslizante en las posiciones 2 y 4 (para dos estantes).
- La cocción en distintos estantes del horno puede aumentar ligeramente los tiempos de cocción para algunos alimentos.
- Los pasteles, galletas y muffins dan mejores resultados cuando se usan varios estantes.

### Convection Roast

La función Rostizar por convección está diseñada para brindar un desempeño óptimo del asador. La función para Rostizar por convección combina la cocción con el ventilador de convección, para asar carnes rojas y blancas. El aire caliente circula alrededor de los alimentos desde todos los ángulos y sella los jugos y sabores. Los alimentos quedan dorados y crocantes por fuera y jugosos por dentro. La función para rostizar por convección es ideal para cortes grandes de carne tierna sin cubrir.

### Guía de recomendaciones para hornear y rostizar

Los resultados del horneado serán mejores si las bandejas están centradas en el horno lo mejor posible. Si se cocina en varios estantes del horno, colóquelos en la posición que se ilustra.

#### Colocación de estantes y bandejas

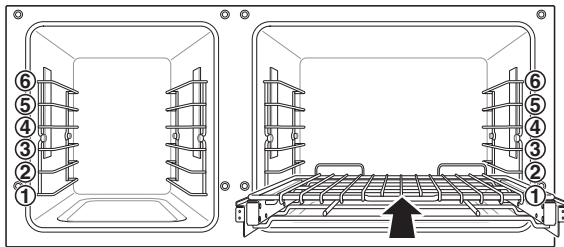

#### Horneado en varios estantes

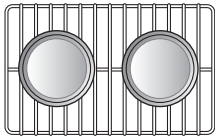

Estante (Posición 1)

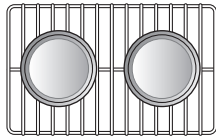

Estante (Posición 4)

#### Horneado en un solo estante

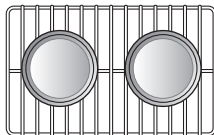

Estante

#### NOTA

- Seleccione el horno deseado en la pantalla, y luego toque en Hornear en la pantalla de Modos de Cocción.
- Cocinar pollo entero 60-75 minutos (hasta que se alcance el punto deseado de cocción) La USDA recomienda cocinar pollos a una temperatura interna mínima de 165 °F para un consumo seguro.
- Barnice la parte superior de las galletas con huevo batido para mejorar el acabado dorado.

### Guía de ubicación de los estantes para hornear

Alimento	Posición del estante		
	Horno superior	Horno inferior	
<b>Pasteles</b>	• Pasteles en capas	3	3
	• Pasteles savarin	3	3
<b>Galletas</b>	• Galletas azucaradas	4	3
	• Con chispas de chocolate	4	3
	• Brownies	3	3
<b>Pizza</b>	• Fresca	4	4
	• Congelada	5	3
<b>Masa de hojaldre</b>	• Casera	3	3
	• Refrigerada	3	3
<b>Panes</b>	• Bizcochos, enlatados	3	3
	• Bizcochos, caseros	4	3
	• Muffins	3	3
<b>Postres</b>	• Frutas azucaradas y crujientes, caseras	3	3
	• Tartas de frutas cubiertas, caseras	3	3

### Guía de posición de los estantes para asar

Alimento	Posición del estante		
	Horno inferior		
<b>Filete</b>	Costilla	Poco cocido	2
		Medio	2
		Bien cocido	2
	Costilla deshuesada, solomillo	Poco cocido	2
		Medio	2
		Bien cocido	2
Lomo de ternera	Poco cocido	2	
	Medio	2	
<b>Cerdo</b>	Costilla		2
	Con hueso, solomillo		2
	Jamón, cocido		2
<b>Aves</b>	Pollo entero		2
	Presas de pollo		2
	Pavo		2



## Broil (Asar)

La función Asar usa calor intenso proveniente del elemento calentador superior para cocinar el alimento. Este método de cocción es ideal para cortes de carne tiernos, pescados y verduras finamente cortadas.

La puerta tiene una posición de tope para asar. Es mejor permitir que el horno se precaliente durante cinco minutos antes de cocinar los alimentos.

- Para obtener los mejores resultados, utilice una asadera y una parrilla. Vea la imagen en la siguiente página.

### Ajuste de la función Broil

- 1 Seleccione el horno deseado en la pantalla y toque Broil en la pantalla Cooking Modes.
  - 2 Desplácese para ajustar la temperatura deseada: Low, Medium o High. Si lo desea, desplácese para establecer un tiempo de cocción.
  - 3 Toque **Start**. Si se ajustó el tiempo de cocción, el tiempo restante aparecerá en la pantalla. La puerta del horno debe estar cerrada para poder utilizar la función Broil.
  - 4 Deje que el horno se precaliente durante aproximadamente cinco minutos antes de cocinar los alimentos.
  - 5 Si se ajusta el tiempo de cocción, el tiempo restante aparecerá en la pantalla. Si se ajusta una hora de inicio retardada, la hora de inicio aparecerá en la pantalla.
  - 6 Toque **STOP** para cancelar en cualquier momento o cuando termine de cocinar.
- Si el tiempo de cocción no está ajustado, el horno se apagará automáticamente después de 3 horas.

### Cambio de los ajustes de Broil

- 1 Toque **Edit** en la pantalla para abrir la pantalla Cook Settings.
- 2 Cambie los ajustes.
- 3 Toque **Start**.

### Para detener Broil

- 1 Toque **Stop** en la pantalla y, a continuación, seleccione Yes.

#### NOTA

- Esta estufa está diseñada para asar a puerta cerrada. Cierre la puerta para configurar la función Broil. Si la puerta está abierta, la función Broil no se puede configurar; aparece una ventana emergente en la pantalla. Si la puerta permanece abierta durante más de 5 segundos, el quemador de asado se apaga. Una vez que la puerta está cerrada, el quemador de asar se vuelve a encender automáticamente.

## Humo

Debido al calor intenso que se produce cuando se asa, es normal que haya humo durante el proceso de cocción. Este humo es un producto natural resultante del sellado y no debería ser motivo de preocupación. Si se genera más humo del que puede tolerar, aplique los siguientes consejos para reducir la cantidad de humo del horno.

- 1 Siempre use una asadera. Por seguridad, no use sartenes ni placas para horneado comunes.
- 2 La asadera siempre se debe limpiar bien y a temperatura ambiente antes de empezar a cocinar.
- 3 Siempre haga funcionar el sistema de ventilación de la placa de cocción o la campana de ventilación mientras asa.
- 4 Mantenga el interior del horno lo más limpio posible. Los residuos de comidas anteriores se pueden quemar o encender.
- 5 Evite los marinados grasos y los glaseados azucarados. Estos aumentan la cantidad de humo que se genera. Si desea usar un glaseado, aplíquelo al final de la cocción.
- 6 Si hay una cantidad significativa de humo con cualquier alimento, considere las siguientes opciones:
  - Bajar el asador al ajuste Lo.
  - Bajar el estante para cocinar la comida más lejos del asador.
  - Usar el ajuste de asado Hi para lograr el nivel de dorado deseado y, luego, cambiar al ajuste Lo, o cambiar a la función Hornear.
- 7 Generalmente, los cortes de carne y pescados más grasos siempre producirán más humo que los alimentos más magros.
- 8 Siga las recomendaciones de ajuste para asar y las pautas de cocción del cuadro de la página siguiente siempre que sea posible.

## Guía de recomendaciones para asar

El tamaño, peso, espesor, temperatura inicial y su preferencia de cocción afectarán el tiempo de asado.

Esta guía se basa en carnes a temperatura de refrigerador. Para obtener mejores resultados al asar, use una bandeja especial para asar.

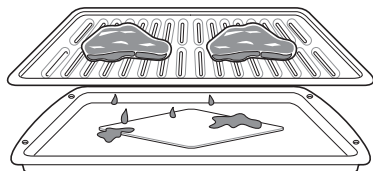

Alimento	Cantidad o espesor	Horno izquierdo			Horno derecho			Comentarios
		Posición del estante	Primer lado (minutos)	Segundo lado (minutos)	Posición del estante	Primer lado (minutos)	Segundo lado (minutos)	
<b>Carne molida</b> Bien cocida	1 lb (4 hamburguesas) 1/2 a 3/4" de espesor	5	4-7	3-5	5	4-7	2-5	Espaciar de manera uniforme.
<b>Bistecs de res</b> Poco cocidos Medios Bien cocidos	1" de espesor 1 a 1 1/2 lb	4 4 4	4-5 4-7 6-8	2-3 3-4 4-5	4 4 4	4-5 4-7 6-8	2-3 3-4 4-5	Los bistecs de menos de 1" de espesor se cocinan totalmente antes de dorarse. Se recomienda usar una sartén. Corte la grasa.
Poco cocidos Medios Bien cocidos	1 1/2" de espesor 2 a 2 1/2 lb	4 4 4	8-10 10-12 12-14	4-6 5-7 6-8	4 4 4	7-9 9-11 11-13	4-6 5-7 6-8	
<b>Pollo</b>	1 corte entero de 2 a 2 1/2 lb, 2 pechugas cortadas transversalmente	4 4	18-20 8-9	12-14 3-5	3 3	15-17 9-11	7-9 4-6	
<b>Colas de langosta</b>	2-4 10 a 12 oz. cada una	4	14	No voltee	4	14	No voltee	Corte la parte trasera del caparazón. Abra bien. Pincele con mantequilla derretida antes de asar y a la mitad de la cocción.
<b>Filetes de pescado</b>	1/4 a 1/2" de espesor	4	8-10	5-7	4	6-8	3-4	Mueva y voltee con mucho cuidado. Pincele con mantequilla con limón antes de la cocción y durante la cocción si lo desea.
<b>Lonjas de jamón</b> (precocidas)	1/2" de espesor	4	7-9	4-6	4	6-8	2-4	Aumente el tiempo de 5 a 10 minutos por lado para jamones de 1 1/2" de espesor o curado en forma casera.
<b>Chuletas de cerdo</b> Bien cocidas	1 (1/2" de espesor) 2 (1" de espesor) aproximadamente 1 lb	4 4	8-10 10-12	4-6 9-11	4 4	7-9 9-11	5-7 8-10	
<b>Chuletas de cordero</b> Medias Bien cocidas	2 (1" de espesor) aproximadamente 10 a 12 oz.	4 4	6-8 8-10	3-4 4-5	4 4	6-8 8-10	3-4 4-5	
Medias Bien cocidas	2 (1 1/2" de espesor) aproximadamente 1 lb	4 4	10-12 12-14	5-8 6-8	4 4	9-11 11-13	5-6 6-8	
<b>Filetes de salmón</b>	2 (1" de espesor) 4 (1" de espesor) aproximadamente 1 lb	4 4	9-11 10-12	6-8 6-8	4 4	6-8 7-9	5-7 5-7	Engrase la asadera. Pincele los filetes con mantequilla derretida.

- Este guía es meramente de referencia. Ajuste el tiempo de cocción según su preferencia.
- Para un mejor rendimiento, coloque los alimentos en el centro del estante al utilizar Asar.

## Consejos para asar

### Filete

- Los bistecs y las chuletas siempre se deben dejar reposar durante cinco minutos antes de cortarlos y comerlos. Esto permite que el calor se distribuya uniformemente en el alimento y resulta más tierno y jugoso.
- Los trozos de carne que tengan más de dos pulgadas de espesor deberán retirarse del refrigerador 30 minutos antes de su cocción. Esto permite una cocción más rápida y uniforme, y produce menos humo al asar. Los tiempos de cocción probablemente sean menores que los indicados en el Cuadro para asar.
- En el caso de bistecs con hueso o chuletas cortadas a la francesa (se retira toda la carne alrededor del hueso), envuelva las partes expuestas del hueso en papel de aluminio para que no se quemen demasiado.

### Mariscos

- Cuando ase mariscos con su caparazón, siempre use el ajuste Lo (Bajo) y ase el lado de la piel por último.
- Es mejor consumir los mariscos inmediatamente después de la cocción. Si se dejan reposar los mariscos después de la cocción, se secarán.
- Resulta buena idea aplicar una fina capa de aceite en la superficie de la asadera antes de cocinar para evitar que se pegue la comida, especialmente los pescados y mariscos. También puede usar una capa fina de aerosol antiadherente.

### Verduras

- Mezcle las verduras levemente en aceite antes de cocinarlas para mejorar el dorado.

## Warm (Calentar)

Esta función mantiene la temperatura del horno a 200 °F. La función Calentar mantiene la comida cocida caliente para servir hasta tres horas después de terminada la cocción. La función Calentar se puede usar sin ninguna otra función de cocción.

### Configuración de la función Calentar

- 1 Seleccione el horno deseado en la pantalla y, a continuación, toque **Warm** en la pantalla Cooking Modes.
- 2 Desplácese para ajustar la temperatura deseada: Low, Medium o High. Si lo desea, desplácese para establecer un tiempo de ejecución.
- 3 Toque **Start**.
- 4 Si se ajusta el tiempo de ejecución, el tiempo restante aparece en la pantalla. Si se ajusta una hora de inicio retardada, la hora de inicio aparecerá en la pantalla.

- Si el tiempo de funcionamiento no está ajustado, la función Warming se apagará automáticamente después de 3 horas.

#### NOTA

- La función Warm tiene tres niveles de temperatura: High = 200 °F, Med = 170 °F, Low = 140 °F  
High = 93 °C, Med = 77 °C, Low = 60 °C

### Cambio de los ajustes de calentamiento

- 1 Toque **Edit** en la pantalla para abrir la pantalla Cook Settings.
- 2 Cambie los ajustes como desee.
- 3 Toque **Start**.

### Cancelación de la función Warm

- 1 Toque **Stop** en la pantalla y, a continuación, seleccione Yes.

#### NOTA

- La función Calentar tiene como finalidad mantener la comida caliente. No la use para bajar la temperatura de los alimentos.
- Es normal que el ventilador funcione durante la función Calentar.
- Para ajustar la función Calentar y que se inicie automáticamente después de la función de cocción, use la función Mi Receta.

## Proof (Leudar)

Esta característica mantiene el horno tibio para leudar productos con levadura antes de hornearlos.

### Configuración de la función Leudar

- 1 Seleccione el horno deseado en la pantalla, luego toque **Proof** en la pantalla Cooking Modes.
  - 2 Desplácese por los números para establecer un tiempo de prueba o toque el icono del teclado numérico  para ingresar los números directamente.
  - 3 Toque **Start**. El tiempo de prueba restante aparece en la pantalla.
  - 4 Si se ajusta el tiempo de levado, el tiempo restante aparece en la pantalla. Si se ajusta una hora de inicio retardada, la hora de inicio aparecerá en la pantalla.
- Si no se ajusta el tiempo de prueba, el horno se apaga automáticamente después de 12 horas.

### Cancelación de la función Proof

- 1 Toque **Stop** en la pantalla y, a continuación, seleccione Yes.

#### NOTA

- Para evitar que la temperatura del horno baje y que se prolongue el tiempo de leudado, no abra la puerta del horno si no es necesario. Revise los alimentos panificados con tiempo para evitar un leudado excesivo.
- No use el modo de leudado para calentar comida ni para mantener calientes los alimentos. La temperatura del horno para el leudado no es lo suficientemente alta para mantener alimentos a temperaturas seguras. Utilice la función Warm para mantener los alimentos calientes. Proofing no funciona cuando el horno está por encima de 125°F. "Oven is too hot" aparece en la pantalla.
- Es normal que el ventilador funcione durante la función Leudar.

## Sonda

La sonda mide con precisión la temperatura interna de las carnes, aves y cazuelas. No debe utilizarse durante la cocción a la parrilla, limpieza automática, calentamiento o prueba. Siempre desenchufe y extraiga la sonda del horno cuando retire los alimentos. Antes de usar, inserte la sonda en el centro de la parte más gruesa de la carne o en el interior del muslo o el pecho de las aves de corral, lejos de la grasa o los huesos. Coloque los alimentos en el horno y conecte la sonda al conector. Mantenga la sonda lo más alejada posible de las fuentes de calor.

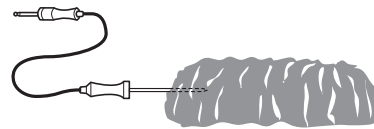

- La sonda no se puede utilizar en los modos Broil, Warm o Proof.
- Para cortes finos de carne, inserte la sonda en el lado más grueso de la carne.



### Tabla de colocación recomendada para la sonda

Categoría	Ejemplos de comida	Colocación de sonda
Carne picada y mezclas de carnes	Pastel de carne	Insertar en la parte más gruesa
	Albóndigas	
Carne fresca de res, ternera, cordero	Filetes, asados, chuletas	Insertar en la parte más gruesa, apartada de huesos, grasa y cartílagos
Aves	Pollo o pavo entero	Insertar en la parte más gruesa del mulo, evitando los huesos
	Pechugas o asados de ave	
	Pato, ganso, faisán	
Cerdo y jamón	Relleno (independiente o dentro del ave)	Insertar en la parte más gruesa del plato
	Cerdo fresco	Insertar en la parte más gruesa, apartada de huesos, grasa y cartílagos
	Jamón fresco (sin procesar)	
Jamón precocinado (recalentar y servir)		
Sobras y guisados	Sobras	Insertar en la parte más gruesa del plato
	Guisados	
Mariscos	Pescado entero	Insertar en la parte más gruesa del pescado
	Filete de pescado (lado del pescado)	
	Lomos o porciones de pescado	

**Uso de la sonda**

- 1 Inserte la sonda en el alimento.
- 2 Conecte la sonda al conector del horno y aparecerá "Probe is connected" en la pantalla y el icono  de sonda aparecerá en la parte superior de la pantalla.
- 3 Seleccione el horno deseado, luego seleccione un modo de cocción adecuado.
- 4 Desplácese por los números para establecer la temperatura de cocción y la temperatura de la sonda o toque el icono del teclado numérico  para ingresar los números directamente. La temperatura predeterminada de la sonda es de 150 °F (65 °C), pero se puede cambiar a cualquier temperatura entre 80 °F (27 °C) y 210 °F (100 °C).
- 5 Si lo desea, ajuste el tiempo de inicio diferido utilizando el mismo método. Toque la tecla de flecha situada en el lado derecho de la pantalla para ver los ajustes adicionales.
- 6 Toque **Start**. Si se ha ajustado una hora de inicio retardada, la hora de inicio aparecerá en la pantalla.
- 7 Cuando se alcanza la temperatura de la sonda ajustada, el horno se apaga automáticamente.

**Cambiar Cook Settings**

- 1 Toque **Edit** en la pantalla para abrir la pantalla Cook Settings.
- 2 Cambie los ajustes como desee.
- 3 Toque **Start**.

**Para detener la cocción**

- 1 Toque **Stop** en la pantalla y, a continuación, seleccione **Yes**.

**NOTA IMPORTANTE**

Toque Stop en la pantalla en cualquier momento para cancelar una operación de cocción. Para evitar que se rompa la sonda, asegúrese de que los alimentos estén completamente descongelados antes de insertarlos.

**PRECAUCIÓN**

- **Utilice siempre un guante para horno para retirar la sonda de temperatura. No toque el asador.** Si no se cumple con esta precaución, se pueden producir lesiones personales graves.
- **Para evitar daños en la sonda para carne, no use una pinza para tirar de la sonda cuando la retire.**
- **No guarde la sonda para carne dentro del horno.**

**Cuadro de temperatura recomendada para la sonda**

Categoría	Ejemplos de comida	Temperatura interna objetivo	Cocción deseada
Carne picada y mezclas de carnes	Pastel de carne	160 °F (71 °C)	
	Albóndigas	165 °F (74 °C)	
Carne fresca de res, ternera, cordero	Filetes, asados, chuletas	145 °F (63 °C)	Poco cocido: 130 °F (54 °C) A punto: 140 °F (60 °C) Medio: 150 °F (66 °C) Bien cocido: 160 °F (71 °C)
Aves	Pollo o pavo entero	165 °F (74 °C)	
	Pechugas o asados de ave		
	Pato, ganso, faisán		
	Relleno (independiente o dentro del ave)		
Cerdo y jamón	Cerdo fresco	145 °F (63 °C)	Bien cocido: 170 °F (77 °C)
	Jamón fresco (sin procesar)		Bien cocido: 160 °F (71 °C)
	Jamón precocinado (recalentar y servir)		
Sobras y guisados	Sobras	165 °F (74 °C)	Cocine durante 45-60 minutos o hasta el punto deseado
	Guisados		
Mariscos	Pescado entero	145 °F (63 °C)	Bien cocido: 160 °F (71 °C)
	Filete de pescado (lado del pescado)		
	Lomos o porciones de pescado		

## Mi receta

Para menús de cocción de uso frecuente, puede combinar hasta tres temperaturas y modos de cocción diferentes en una tecla de acceso rápido.

### Creación de My Recipe

- Cuando se combinan dos o más modos de cocción, se debe ajustar el tiempo de cocción o la temperatura de la sonda antes de seleccionar un modo de cocción adicional.
- La función Probe no se puede utilizar con los modos Broil, Warm o Proof.

- 1 Seleccione el horno deseado en la pantalla, luego toque **My Recipe** en la pantalla Cooking Modes.
- 2 Toque **Create** para crear una nueva tecla de acceso rápido.
- 3 Seleccione un primer modo de cocción que aparece en la pantalla y ajuste la temperatura de cocción deseada.
- 4 Toque **Set Cook Time** o **Set Probe**.
- 5 Si no hay fases de cocción adicionales, toque **Done**. Para añadir otra fase de cocción, ajuste el tiempo de cocción o la temperatura de la sonda para la primera fase. A continuación, toque **Add Cook Stage**.
- 6 Repita los pasos 3-5 hasta que se hayan introducido todas las fases de cocción deseadas. Luego toque **Done**.
- 7 Introduzca un nombre para su receta con el teclado y toque **Save**.
- 8 El nombre de la receta se agrega al menú My Recipe.

### NOTA

- Si la sonda se insertó en el conector del horno para añadir una temperatura de la sonda, recuerde retirarla.

### Edición de My Recipe

- La función Edit no puede añadir ni quitar fases de cocción a una receta. Sólo se puede cambiar la temperatura del horno, la temperatura de la sonda y el tiempo de cocción.

- 1 Seleccione el horno deseado y toque **My Recipe** en la pantalla Cooking Modes.
- 2 Seleccione la receta que desea editar y toque el ícono de lápiz en la parte inferior izquierda de la pantalla.
- 3 Edite los ajustes de la primera fase de cocción y toque **Done** para pasar a la siguiente etapa de cocción, si la hubiera.
- 4 Edite la siguiente etapa de cocción, toque **Done** y pase por todas las fases de cocción de la misma manera.
- 5 Una vez editada la última fase de cocción, ingrese un nuevo nombre para la receta o guarde el nombre anterior, luego toque **Save**.

### Eliminación de My Recipe

- 1 Seleccione el horno deseado y toque **My Recipe** en la pantalla Cooking Modes.
- 2 Seleccione la receta y toque el icono de la papelera en la parte inferior izquierda de la pantalla.
- 3 Toque **Yes**.

## Inicio remoto

Si el aparato está registrado en una red Wi-Fi doméstica, la función de precalentamiento del horno se puede iniciar o detener utilizando la aplicación de teléfono inteligente LG ThinQ.

### Preparación del horno para Remote Start

- 1 Abra la puerta del horno para asegurarse de que esté vacío y listo para precalentar. No coloque comida en el horno. Cierre la puerta del horno. Remote Start (Comienzo remoto) solo se puede configurar cuando la puerta del horno está cerrada.
- 2 Toque **SETTINGS** (Configuraciones) ubicado en la parte inferior central de la pantalla. Toque Remote Start en la primera pantalla de configuraciones y luego seleccione On (Encender). Siga las instrucciones en la ventana emergente que se abre en la pantalla.
- 3 Siga las instrucciones en la aplicación LG ThinQ para teléfonos inteligentes para usar la función Remote Start.

#### NOTA

- La función de Inicio remoto se encuentra desconectada en las siguientes situaciones:
  - Inicio remoto no está nunca conectado en la aplicación del teléfono inteligente.
  - El estado de Inicio remoto es "listo".
  - Inicio remoto experimenta un problema durante el funcionamiento.
- El icono Wi-Fi en la pantalla muestra el estado de la conexión de red del dispositivo. Si el icono de Wi-Fi no está iluminado, utilice la aplicación de teléfono inteligente para seleccionar la red Wi-Fi o volver a registrar el producto.
- Una conexión Wi-Fi inadecuada podría retrasar la función Remote Start.
- Desconecte la sonda si está conectada.

# FUNCIONES INTELIGENTES

## Aplicación LG ThinQ

Esta característica solo está disponible en modelos con Wi-Fi.

La aplicación **LG ThinQ** le permite comunicarse con el electrodoméstico usando un teléfono inteligente.

### Funciones de la aplicación LG ThinQ

- **Smart Diagnosis™**
  - Esta función brinda información útil para diagnosticar y resolver problemas con el producto conforme a su patrón de uso.
- **Configuración**
  - Permite que el usuario pueda cambiar las configuraciones del horno, incluyendo el ajuste de auto conversión de convección y el termostato.
- **Remote Start (Inicio remoto)**
  - Apague el horno o inicie el precalentamiento del horno de forma remota.
- **Monitoreo**
  - Esta función le ayuda a comprobar el estado actual, el tiempo restante, la configuración de cocción y la hora de finalización en un lugar.
- **Notificaciones de productos**
  - Active las Alertas Push para recibir notificaciones del estado del electrodoméstico. Las notificaciones se emiten incluso si la aplicación **LG ThinQ** no está abierta.
- **Temporizador**
  - Se puede configurar el temporizador desde la aplicación.

#### NOTA

- Si cambia de enrutador inalámbrico, proveedor de Internet o contraseña, borre el electrodoméstico conectado desde la aplicación **LG ThinQ** y conéctelo de nuevo.
- Esta información está actualizada en el momento de su publicación. La aplicación está sujeta a cambios, con fines de mejorar el producto, sin previo aviso a los usuarios.

## Instalación de la aplicación LG ThinQ y conexión de un electrodoméstico LG

### Modelos con código QR

Escanee el código QR que trae el producto con la cámara o una aplicación lectora de códigos QR en su teléfono inteligente.



### Modelos sin código QR

- 1 Busque la aplicación **LG ThinQ** en la tienda Google Play o Apple App Store e instálela en su teléfono inteligente.
- 2 Ejecute la aplicación **LG ThinQ** e inicie sesión con su cuenta actual, o cree una cuenta LG para iniciar sesión.
- 3 Pulse el botón Agregar (+) en la aplicación **LG ThinQ** para conectar su electrodoméstico LG. Siga las instrucciones en la aplicación y complete el proceso.

#### NOTA

- Para verificar la conexión Wi-Fi, revise que el indicador de Wi-Fi en el panel de control esté encendido.
- El electrodoméstico funciona únicamente con redes Wi-Fi de 2.4 GHz. Contacte a su proveedor de servicios de internet o verifique el manual del enrutador inalámbrico para revisar la frecuencia de su red.
- **LG ThinQ** no es responsable por ningún problema de conexión en red, falla, mal funcionamiento o error causado por la conexión de red.
- El entorno inalámbrico circundante puede hacer que el servicio de red inalámbrica funcione lentamente.
- Si la distancia entre el electrodoméstico y el enrutador inalámbrico es muy grande, la señal será débil. Probablemente le tome más tiempo conectarse o no pueda instalar la aplicación.
- Si el aparato tiene problemas para conectarse a la red Wi-Fi, es posible que se encuentre demasiado lejos del router. Adquiera un repetidor Wi-Fi (extensor de alcance) para mejorar la intensidad de la señal Wi-Fi.
- Es posible que la conexión de red no funcione bien por cuestiones relacionadas con su proveedor de servicios de Internet.
- Es posible que el equipo no se conecte a la red Wi-Fi o que se interrumpa la conexión debido al entorno de la red doméstica.



**NOTA**

- Si el electrodoméstico no puede conectarse debido a problemas con la transmisión de la señal inalámbrica, desenchufe el artefacto y espere alrededor de un minuto antes de intentarlo de nuevo.
- Si el cortafuegos de su enrutador inalámbrico está activado, desactívelo o añada una excepción a éste.
- El nombre de la red inalámbrica (SSID) debe ser una combinación de letras y números. (No utilice símbolos especiales)
- La interfaz de usuario (IU) del teléfono inteligente puede variar dependiendo del sistema operativo (OS) del móvil y del fabricante.
- Puede que la configuración de red falle si el protocolo de seguridad del enrutador está en **WEP**. Cambie el protocolo de seguridad por otro (se recomienda el **WPA2**) y conecte el producto de nuevo.

## Función Smart Diagnosis™ (Diagnóstico Inteligente)

En caso de experimentar algún problema con el aparato, el mismo tiene la capacidad de transmitir datos a través de su teléfono al Centro de información del cliente de SIGNATURE KITCHEN SUITE. Los modelos equipados con NFC o Wi-Fi pueden también transmitir datos a un teléfono inteligente usando la aplicación LG ThinQ.

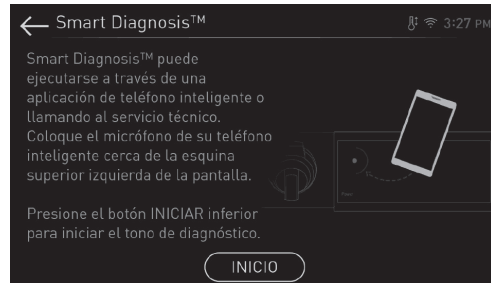

### Smart Diagnosis™ a través del Centro de información al cliente

Este método le permite hablar directamente con uno de nuestros especialistas calificados. El especialista registra los datos transmitidos desde el aparato y los usa para analizar el problema, así le brinda un diagnóstico efectivo y rápido.

- 1 Comuníquese con el centro de atención de SIGNATURE KITCHEN SUITE al 1-855-790-6655
- 2 Toque **Configuraciones**, situado en la parte inferior de la pantalla principal. Deslice hasta la tercera pantalla de ajustes y seleccione Smart Diagnosis™. Siga las instrucciones en la pantalla.

**NOTA**

No presione ningún otro botón ni icono de la pantalla.

- 3 Toque **Start**.
- 4 Mantenga el teléfono allí hasta que la transmisión de tonos haya terminado. Demora unos 6 segundos.
- 5 Cuando finalicen los tonos, reanude la conversación con el agente telefónico, que lo ayudará a usar la información transmitida.

**NOTA**

- Para obtener resultados óptimos, no mueva el teléfono mientras se transmitan los tonos.
- Si el agente no puede obtener una grabación exacta de los datos, es posible que se le solicite que vuelva a intentarlo.

## LG ThinQ Diagnosis™

Use la función de diagnóstico inteligente en la aplicación LG ThinQ para ayudar a diagnosticar problemas sin la ayuda del Centro de información del cliente de SIGNATURE KITCHEN SUITE.

Siga las instrucciones en la aplicación LG ThinQ para realizar un diagnóstico inteligente usando su teléfono inteligente.

- 1 Descargar la aplicación de LG ThinQ en el smartphone.
- 2 Abra la aplicación LG ThinQ en el teléfono. Presione el botón Smart Diagnosis™ para pasar a la siguiente pantalla.
- 3 Siga las instrucciones en el teléfono inteligente. Si el método Wi-Fi no funciona bien, siga las instrucciones para utilizar el Diagnóstico Audible.
- 4 Presione [ ? ] en la aplicación LG ThinQ para obtener orientación más detallada sobre cómo usar la función Wi-Fi.

### NOTA

- Smart Diagnosis™ no puede activarse a menos que el electrodoméstico se encienda usando el botón **Encendido**. Si no es posible encender el electrodoméstico, entonces la resolución de problemas debe llevarse a cabo sin usar Smart Diagnosis™.
- Las diferencias en la calidad del llamado según la región pueden afectar la función.
- Use el teléfono del hogar para una mejor comunicación, lo que permitirá un mejor servicio.
- La mala calidad de la llamada puede producir una mala transmisión de los datos de su teléfono a la máquina, lo que podría hacer que Smart Diagnosis™ funcione mal.

## Información del aviso de software de código abierto

Para obtener el código fuente bajo GPL, LGPL, MPL y otras licencias de código abierto con las obligaciones para divulgar el código abierto, que contiene este producto, y para acceder a todos los términos de la licencia, avisos de derechos de autor y otros documentos relevantes, visite <https://opensource.lge.com>.

**SIGNATURE KITCHEN SUITE** también le proporcionará el código abierto en un CD-ROM por un costo que cubra los gastos de dicha distribución (como el costo del medio, del envío y de la manipulación) una vez realizado el pedido por correo electrónico a la dirección [opensource@lge.com](mailto:opensource@lge.com). Esta oferta es válida para todo aquel que reciba esta información durante un período de tres años después de que se envíe el último cargamento de este producto.

### Especificaciones del módulo LAN inalámbrico

Modelos	LCW-009
Rango de frecuencia	2412 MHz – 2462 MHz
Potencia de salida (max.)	< 30 dBm

## Aviso de la FCC

El siguiente aviso cubre el módulo transmisor contenido en este producto.

Este equipo fue probado y se determinó que cumple con los límites para los dispositivos digitales de Clase B, en conformidad con la parte 15 de las normas de la FCC. Estos límites están diseñados para ofrecer una protección razonable contra interferencias dañinas en una instalación residencial. Este equipo genera, usa y puede emitir energía de radiofrecuencia y, si no se instala y utiliza de acuerdo con las instrucciones, podría causar interferencias dañinas a las comunicaciones por radio. Sin embargo, no se garantiza que dicha interferencia no pueda ocurrir en instalaciones particulares. Si este equipo causa interferencia dañina a la recepción de radio o televisión, que se puede determinar encendiendo y apagando el equipo, se aconseja al usuario intentar corregir la interferencia realizando alguna de las siguientes acciones:

- Reoriente o reubique la antena receptora.
- Aumente la separación entre el equipo y el receptor.
- Conecte el equipo a un tomacorriente en un circuito diferente de aquel en el que está conectado el receptor.
- Solicite ayuda a su vendedor o a un técnico especialista en radio o TV.

Este dispositivo cumple con la parte 15 de las normas de la FCC. La operación está sujeta a las dos siguientes condiciones:

- 1) Este dispositivo no debe causar interferencia dañina, y
- 2) Este dispositivo debe aceptar cualquier interferencia que se reciba, incluida aquella que pueda causar un funcionamiento no deseado.

Cualquier cambio o modificación en la construcción de este dispositivo que no cuente con la aprobación expresa de la parte responsable del cumplimiento puede anular la autorización del usuario para operar este equipo.

## Declaración sobre exposición a la radiación de RF de la FCC

Este equipo cumple con los límites de exposición a la radiación de la FCC establecidos para entornos no controlados. Este transmisor no se debe ubicar ni operar junto con ninguna otra antena ni transmisor.

El equipo se debe instalar y operar con una distancia mínima de 20 cm (7.8 pulg.) entre la antena y su cuerpo. Los usuarios deben seguir las instrucciones de operación específicas de manera tal de cumplir con las normas de exposición a la RF.

## MANTENIMIENTO

### NOTA

- Dependiendo del modelo, su estufa puede contener diferentes módulos de cocina que requieran diferentes procedimientos de mantenimiento.
- Tenga cuidado al limpiar la estufa para aplicar solo limpiadores recomendados.

### PRECAUCIÓN

- No limpie este electrodoméstico con blanqueador.
- Para evitar quemaduras, espere hasta que la placa de cocción se haya enfriado antes de tocarla.
- Siempre utilice guantes para limpiar la placa de cocción.

## Panel de control

Limpie las salpicaduras con un paño húmedo usando un limpiador de cristales. Retire la suciedad más gruesa con agua tibia y jabón. No use abrasivos de ningún tipo.

## Quemadores de superficie a gas

### Retiro y colocación de los quemadores de superficie de gas

Es posible retirar las rejillas y las tapas y los cabezales de los quemadores para limpiarlos y brindarles mantenimiento.

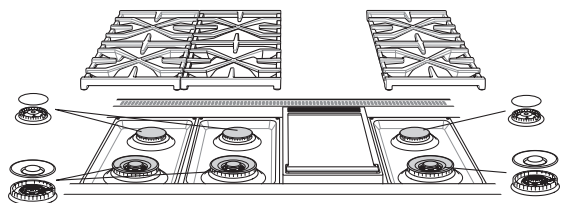

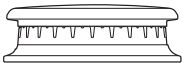
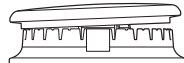
Quemador general	
La tapa del quemador está bien colocada.	
La tapa del quemador NO está bien colocada.	

## Limpieza de las tapas/los cabezales del quemador

Para lograr que la llama salga pareja y libremente, las aberturas en los cabezales de los quemadores deben estar siempre limpias. Las tapas y los cabezales del quemador (y el conjunto de tapa y cabezal del quemador oval) se pueden levantar.

- Lave las tapas del quemador con agua jabonosa caliente y enjuáguelas con agua limpia. Deje correr el agua sobre el quemador oval desde el vástago inferior para eliminar la suciedad.
- Limpie la placa de cocción con cuidado. Los extremos de metal puntiagudos de los electrodos de chispa pueden producir lesiones. Golpear un electrodo con un objeto rígido puede dañarlo.
- Para limpiar alimentos quemados, sumerja los cabezales del quemador en una solución de agua caliente y detergente líquido suave durante 20 a 30 minutos. Si las manchas son difíciles de sacar, use un cepillo de dientes o un cepillo de alambre.
- Los quemadores no funcionarán bien si los electrodos o los puertos del quemador están obstruidos o sucios.
- Los cabezales y las tapas del quemador se deben limpiar regularmente, especialmente después de derrames excesivos.
- Los quemadores no se encenderán si ha retirado la tapa.

### PRECAUCIÓN

- No golpee los electrodos con nada duro. Hacerlo podría dañarlos.
- No use lana de acero ni polvos abrasivos para limpiar los quemadores.
- No raye ni arañe los accesorios de los orificios de la base de la hornilla de cobre.
- Es normal que los quemadores de latón se empañen con el uso.

### NOTA

- Para limpiar los quemadores de latón, utilice limpiadores abrasivos o limpiadores líquidos.
- Para limpiar los orificios de los puertos, utilice cepillo de dientes de cerdas de nylon duras.
- No use lana de acero o cepillos de cerdas de acero, ya que pueden rayar la superficie de la hornilla de cobre.

## Después de la limpieza de las tapas/los cabezales del quemador

Sacuda los restos de agua y deje que se sequen bien. Colocar la parte superior del quemador boca abajo permitirá que el agua se drene con más facilidad. Vuelva a colocar las tapas y los cabezales de los quemadores sobre los electrodos en la placa de cocción, en el lugar correcto de acuerdo a su tamaño. Asegúrese de que el agujero del cabezal del quemador esté ubicado sobre el electrodo.

## Rejillas de los quemadores

Las rejillas de wok convertibles se deben utilizar en la parte delantera, y las rejillas restantes en la parte posterior.

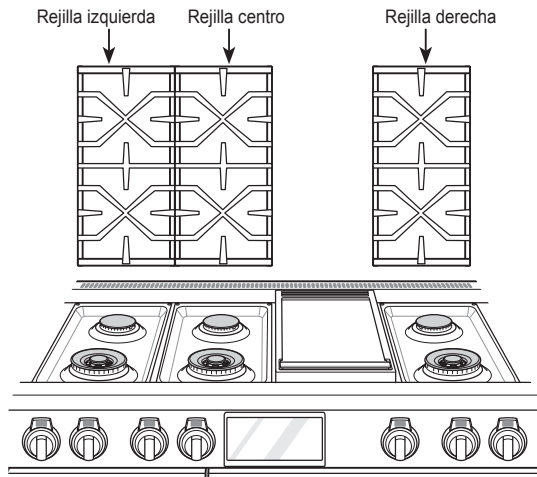

### NOTA

No haga funcionar un quemador durante un período prolongado sin colocar recipientes sobre la rejilla. El acabado de la rejilla puede saltarse cuando no hay una olla que absorba el calor.

## Limpieza de la superficie de la placa de cocción

### PRECAUCIÓN

- Para evitar quemaduras, no limpie la superficie de la placa de cocción hasta que se haya enfriado.
- No levante la superficie de la placa de cocción. Levantar la superficie de la placa de cocción puede dañar la cocina o hacer que funcione de forma incorrecta.
- En caso de derramar agua sobre la cocina, séquela de inmediato. Si queda agua sobre la cocina por un período prolongado, la superficie de esta puede perder color.

Los alimentos con alto contenido de ácido o azúcares pueden quitar el brillo si se asientan. Lave y enjuague estas manchas inmediatamente después de que la superficie se haya enfriado. Si se trata de otros derrames, como salpicaduras de aceite, grasa, etc., lave con agua y jabón cuando la superficie se haya enfriado; luego, enjuague y lustre con un paño seco.

## Limpieza de las rejillas de los quemadores

### PRECAUCIÓN

- No levante las rejillas hasta que se hayan enfriado.
- No coloque la rejilla en el horno durante el modo de autolimpieza.
- Las rejillas se deben lavar regularmente y después de derrames.
- Lave las rejillas con agua jabonosa caliente y enjuáguelas con agua limpia.
- Después de limpiar las rejillas, deje que se sequen completamente y colóquelas bien sobre los quemadores.

## Plancha

Limpie la plancha con agua caliente y jabón líquido para platos.

Para limpiar la suciedad abundante, remoje la plancha y luego use un cepillo para remover la suciedad. Deje que la plancha se seque completamente antes de usarla.

### ⚠ PRECAUCIÓN

- No toque ni limpie la plancha o la charola para la grasa hasta que se hayan enfriado por completo.
- La grasa en la charola para grasa podría causar un incendio. Drene y limpie la charola para grasa después de cada uso.
- No vierta agua fría sobre la superficie de la plancha caliente. Hacerlo podría deformar o agrietar la plancha.
- Después de usar la plancha, utilice una espátula de silicona o madera para eliminar la grasa y los residuos de la placa en la charola para grasa de la parte delantera de la plancha.

### Extracción de la charola para grasa

La charola para grasa se coloca delante de la plancha.

Deje la bandeja de grasa en su lugar cuando limpie la parrilla. Deje que la parrilla y la bandeja de grasa se enfríen antes de quitar la bandeja de grasa.

- 1 Use la manija de la bandeja de grasa para tirar de la bandeja hacia la parte delantera de la cocina.

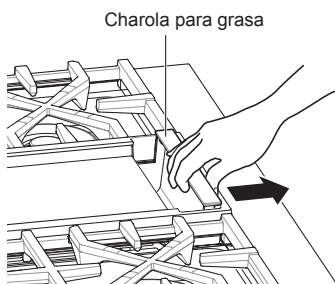

- 2 Levante con cuidado la bandeja de grasa para quitarla.

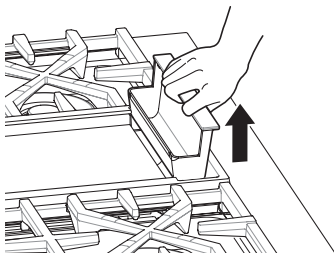

### Limpieza de la plancha

- 1 Raspe los restos de alimentos grandes con una espátula de silicona o de madera resistente al calor inmediatamente después de cocinar. No utilice utensilios de metal sobre la plancha.

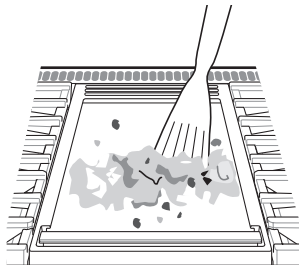

- 2 Desplace el aceite y los residuos pequeños hasta la charola para grasa de la parte frontal de la plancha.
- 3 Deje que la plancha se enfríe completamente, limpie el aceite restante con una toalla de papel, luego retire la plancha y remójela en agua caliente y jabonosa.
- 4 Use una esponja para eliminar el resto de suciedad.
- 5 Retire la charola para grasa y vacíela.
- 6 Limpie la charola para grasa con agua tibia y jabón para platos y séquela completamente.
- 7 Enjuague la plancha con agua limpia, séquela con un paño y déjela secar completamente antes de usarla.

### NOTA

- Para limpiar las esquinas de la plancha, use un cepillo suave y agua caliente jabonosa.

## Exterior

### Moldura pintada y decorativa

Para limpieza general, utilice un paño con agua caliente jabonosa. Para suciedad más difícil y grasa acumulada, aplique un detergente líquido directamente sobre la suciedad. Dejar actuar durante 30 a 60 minutos. Enjuague con un paño húmedo y seque. No utilice limpiadores abrasivos.

### Superficies de acero inoxidable

Para evitar arañazos, no utilice almohadillas de lana de acero:

- 1 Coloque una pequeña cantidad de limpiador o pulimento de electrodomésticos de acero inoxidable sobre un paño húmedo o una toalla de papel.
- 2 Limpie un área pequeña, frotando con el grano del acero inoxidable si es aplicable.
- 3 Limpie con una toalla de papel limpia y seca o un paño suave.
- 4 Repita según sea necesario.

#### NOTA

- Use agua tibia jabonosa o un limpiador o pulidor de acero inoxidable.
- Limpie siempre en la dirección del acabado de la superficie metálica.
- El limpiador o pulidor de artefactos de acero inoxidable se puede comprar en línea o en la mayoría de los vendedores minoristas de electrodomésticos o artículos para el hogar.

## Asadera y parrilla

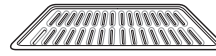

Parrilla

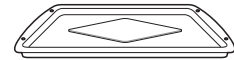

Asadera

- No almacene la asadera y la parrilla sucias en la estufa.
- No utilice el modo de autolimpieza para limpiar la asadera y la parrilla.
- Retire la parrilla de la asadera para limpiarla. Vierta cuidadosamente la grasa de la asadera en un recipiente apropiado.
- Use una almohadilla de fregado de plástico para limpiar la asadera y la parrilla en agua caliente y jabonosa.
- Para eliminar los restos de alimentos quemados, cubra la parrilla mientras esté caliente con un paño húmedo o jabonoso o toallas de papel y deje que el residuo se suavice.
- La asadera y la parrilla son aptas para lavavajillas.

## Rejillas del horno

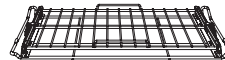

Rejilla deslizante grande



Rejilla grande



Rejilla pequeña

Retire las rejillas del horno antes de accionar el ciclo de autolimpieza.

- 1 Los alimentos derramados en las guías podrían hacer que las rejillas queden atascadas. Limpie las rejillas con un limpiador suave y abrasivo.
- 2 Enjuague con agua limpia y seque.

#### NOTA

Si las rejillas se limpian utilizando el ciclo de autolimpieza (no se recomienda), el color se volverá ligeramente azul y el acabado quedará apagado. Después de que el ciclo de autolimpieza esté completo, y el horno se haya enfriado, frote los lados de las rejillas con papel encerado o un paño que contenga una pequeña cantidad de aceite vegetal. Esto hará que las rejillas se deslicen más fácilmente en las guías de las mismas.

## Puerta del horno

- Use agua jabonosa para limpiar bien la puerta del horno. Enjuague bien. No sumerja la puerta en agua.
- Puede usar un limpiador para vidrios en la parte externa de la puerta del horno. No rocíe agua ni limpiador para vidrios en las ventilaciones de la puerta.
- No use limpiadores para horno, polvos limpiadores ni materiales abrasivos de limpieza en el exterior de la puerta del horno.
- No limpie la junta de la puerta del horno. La junta está hecha de material tejido que es fundamental para lograr un buen sellado. Se debe tener cuidado de no frotar, dañar ni quitar esta junta.



### PRECAUCIÓN

No use limpiadores fuertes ni materiales abrasivos de limpieza en el exterior de la puerta del horno. Si lo hace, puede dañarlo.

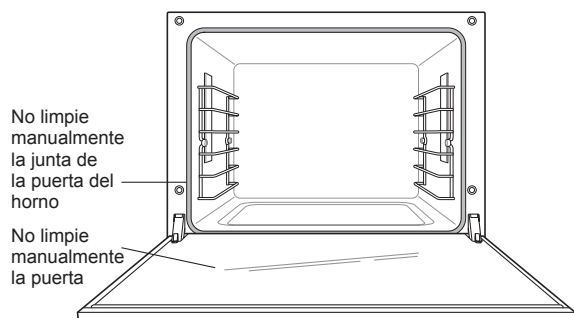

## Panel frontal y mandos

Lo mejor es limpiar el panel después de cada uso de la estufa. Para limpiarlo, use un paño húmedo y agua jabonosa suave o una solución 50/50 de vinagre y agua. Enjuague con agua limpia y pule con un paño suave.

Los mandos de control pueden retirarse para una fácil limpieza.

- 1 Para limpiar los mandos, asegúrese de que tienen el indicador de posición centrado en la parte superior o la posición de apagado y tire de ellos directamente desde su base.
- 2 Para reemplazar los mandos, asegúrese de que los mismos tengan el indicador de posición centrado en la posición superior o **Off**, y deslícelos directamente sobre la base.

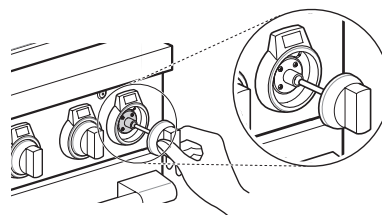

### PRECAUCIÓN

- No utilice detergentes abrasivos, limpiadores líquidos fuertes, almohadillas de fregado de plástico o limpiadores de hornos en el panel. Si lo hace dañará el acabado.
- No trate de doblar los mandos tirando de ellos hacia arriba o hacia abajo, y no cuelgue una toalla u otros objetos sobre ellos. Esto puede dañar el eje de la válvula de gas.
- No intente quitar los anillos LED de detrás de los mandos de control.

### NOTA

Para evitar arañazos, no utilice limpiadores abrasivos en ninguno de estos materiales.

Retire los residuos que se acumulan en las fisuras con un paño doblado o un cuchillo de mesa.

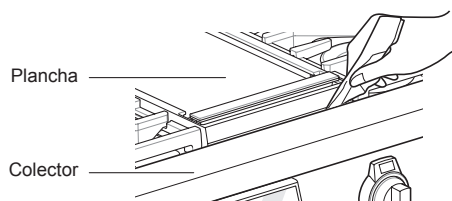

### NOTA

Tenga cuidado de no rayar la superficie.



## SpeedClean™

La tecnología esmaltada de SIGNATURE KITCHEN SUITE SpeedClean™ ofrece dos opciones de limpieza para el interior de la cocina. La función SpeedClean™ se beneficia con el nuevo esmalte de SIGNATURE KITCHEN SUITE, ya que ayuda a despegar la suciedad sin usar químicos fuertes, y funciona SOLAMENTE CON AGUA durante apenas 10 minutos a baja temperatura para aflojar la suciedad LEVE antes de la limpieza manual.

Si bien SpeedClean™ es rápida y eficaz para la suciedad LEVE y pequeña, la función de Autolimpieza se puede usar para quitar suciedad DIFÍCIL acumulada. La intensidad y la alta temperatura del ciclo de Autolimpieza pueden producir humo, por lo que habrá que abrir las ventanas para ventilar. En comparación con el proceso más intenso de Autolimpieza, el horno SIGNATURE KITCHEN SUITE'S le brinda la opción de limpiar con MENOS CALOR, en MENOS TIEMPO y, prácticamente, SIN HUMO NI VAPORES.

Cuando sea necesario, la cocina ofrece también la opción de Autolimpieza más prolongada y profunda del horno para quitar la suciedad difícil acumulada.

### Beneficios de SpeedClean™

- Ayuda a aflojar la suciedad leve antes de la limpieza manual
- SpeedClean™ solo usa agua; sin limpiadores químicos
- Favorece una mejor experiencia de autolimpieza
  - Demora la necesidad de un ciclo de autolimpieza
  - Minimiza el humo y los olores
  - Puede abreviar el tiempo de la autolimpieza

## Cuándo usar SpeedClean™

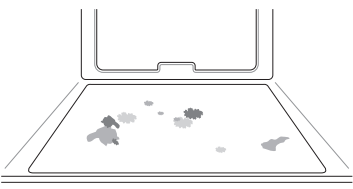
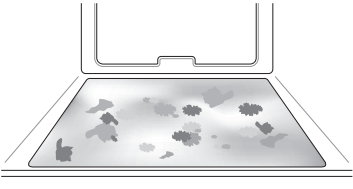
Método sugerido de limpieza	Ejemplo de suciedad en el horno	Forma de la suciedad	Tipos de suciedad	Alimentos comunes que pueden ensuciar el horno
SpeedClean™		Gotitas o manchitas	Queso u otros ingredientes	Pizza
		Salpicadura leve	Grasa/aceite	Bistecs, asados
				Pescado, asado
			Carne rostizada a baja temperatura	
Self Clean*		Salpicadura mediana a grande	Grasa/aceite	Carne rostizada a alta temperatura
		Gotas o manchas	Relleno o suciedad de alimentos con azúcar	Tartas
			Crema o salsa de tomate	Estofados

\* El ciclo de Autolimpieza puede usarse para suciedad que se haya acumulado con el tiempo.

## Guía de instrucciones de SpeedClean™

1 Quite los estantes y los accesorios del horno.

2 Raspe y retire los residuos quemados con un raspador plástico.

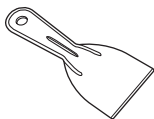

Raspadores plásticos sugeridos:

- Espátula de plástico dura
- Raspador plástico para bandejas
- Raspador plástico para pintura
- Tarjeta de crédito vieja

3 Llene un envase rociador con  $\frac{2}{5}$  (4 oz o 120 ml) de agua y utilícelo para rociar bien las superficies interiores del horno.

4 Use, por lo menos, 2 oz o 60 ml del agua para saturar completamente la suciedad en las paredes y las esquinas del horno. Rocíe o vierta la taza restante de agua en el centro de la base de la cavidad del horno.

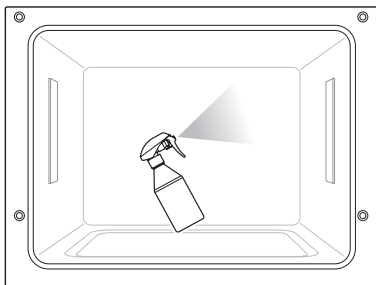

5 Llene y rocíe o vierta la taza restante 10 oz o 300 ml de agua (para horno derecho) y 8 oz o 240 ml de agua (para horno izquierdo) en el centro de la base de la cavidad del horno. La hendidura en la base del horno debe estar totalmente cubierta para sumergir toda la suciedad. Agregue agua si fuera necesario.

### NOTA

Use el ajuste de "niebla" del envase rociador para lograr una mayor cobertura. Se debe usar toda el agua 14 oz o 410 ml (para horno derecho) y 10 oz o 300 ml (para horno izquierdo) para cada cavidad del horno que se limpie. No rocíe agua directamente en la puerta. Si lo hace, el agua chorreará al piso.

6 Cierre la puerta. Toque en Limpieza, SpeedClean™ e Inicio, siguiendo ese orden.

### PRECAUCIÓN

- Algunas superficies pueden quedar calientes después del ciclo Speed clean. Use guantes de goma cuando limpie para evitar quemaduras.
- Durante el ciclo SpeedClean™, el horno se calienta lo suficiente como para provocar quemaduras. Una vez finalizado el ciclo, abra la puerta del horno y espere 5 minutos antes de limpiar la superficie interior del horno. Si no espera, podría quemarse.
- Evite apoyarse o recargarse en el vidrio de la puerta del horno mientras limpia la cavidad del horno.

7 Se emitirá un tono al final del ciclo de 10 minutos. Toque **End of Cleaning** para borrar la pantalla y finalizar el tono.

8 Después del ciclo de limpieza y durante la limpieza a mano, se debe mantener suficiente agua en el fondo del horno para sumergir completamente toda la suciedad. Añada agua si es necesario. Coloque una toalla en el piso delante del horno para capturar cualquier agua que pueda derramarse durante la limpieza a mano.

9 Limpie la cavidad del horno inmediatamente después del ciclo SpeedClean™. Para ello, friegue con una esponja o un paño de limpieza húmedos que no rayen. (El lado para refregar no rayará el acabado.)

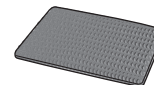

### NOTA

No use esponjas de acero ni paños o limpiadores abrasivos, ya que estos materiales pueden dañar en forma permanente la superficie del horno.

10 Una vez que haya limpiado la cavidad del horno, quite el exceso de agua con una toalla limpia y seca. Vuelva a colocar los estantes y los demás accesorios.

11 Si queda alguna suciedad leve, repita los pasos anteriores y asegúrese de empapar bien las áreas sucias. Si queda suciedad rebelde después de varios ciclos SpeedClean™, ejecute el ciclo Autolimpieza. Asegúrese de que se hayan retirado de la cavidad del horno los estantes y los demás accesorios, y que la superficie de la cavidad esté seca antes de ejecutar el ciclo de Autolimpieza. Consulte la sección Autolimpieza del manual del propietario para obtener más detalles.

### NOTA

- Si se olvida de saturar el interior del horno con agua antes de iniciar SpeedClean™, pulse Stop para finalizar el ciclo. Espere a que la estufa se enfríe a temperatura ambiente y luego rocíe o vierta agua en el horno e inicie otro ciclo SpeedClean™.
- La junta de la cavidad puede quedar mojada cuando termine el ciclo SpeedClean™. Esto es normal. No limpie la junta.
- Si quedan depósitos minerales en la base del horno después de la limpieza, use un paño o una esponja impregnada en vinagre para quitarlos.
- Es normal que el ventilador funcione durante el ciclo SpeedClean™.
- No es recomendable el uso de limpiadores comerciales o cloro para la limpieza en el horno. En su lugar, utilice un limpiador líquido suave con un valor de pH inferior a 12.7 para evitar la decoloración en el esmalte.

## Consejos de limpieza

- Deje que el horno se enfríe a temperatura ambiente antes de usar el ciclo SpeedClean™.
- Se puede usar una espátula plástica como raspador para quitar los restos o residuos antes de la limpieza del horno o durante la limpieza.
- Puede resultar de ayuda usar el lado áspero de una esponja que no raye para quitar manchas quemadas mejor que con una esponja blanda o una toalla.
- Algunas esponjas que no rayan, como las hechas de espuma de melamina, disponibles en las tiendas locales, también pueden ayudar a mejorar la limpieza.
- La cocina debe estar nivelada para asegurar que la superficie inferior de la cavidad del horno esté completamente cubierta con agua al comienzo del ciclo SpeedClean™.
- Para obtener mejores resultados, use agua destilada o filtrada. El agua del grifo puede dejar depósitos minerales en la base del horno.
- Si la suciedad dentro del horno no puede quitarse con agua tibia jabonosa, use un limpiador alcalino como bicarbonato de sodio o bórax.
- La suciedad quemada en varios ciclos de cocción será más difícil de quitar con el ciclo SpeedClean™.
- No abra la puerta del horno durante el ciclo SpeedClean™. El agua no se calienta lo suficiente si la puerta permanece abierta durante este ciclo.
- Para limpiar áreas difíciles de alcanzar, como la superficie trasera del horno inferior, es mejor usar el ciclo de Autolimpieza.

## Self Clean (Autolimpieza)

El ciclo Autolimpieza usa temperaturas sumamente altas para limpiar la cavidad del horno. Cuando se ejecute el ciclo Autolimpieza, es posible que sienta humo u olor. Esto es normal; especialmente si el horno está muy sucio.

Durante el ciclo Autolimpieza, se debe ventilar bien la cocina para minimizar los olores de la limpieza.

### Antes de comenzar Autolimpieza

- Retire las rejillas del horno, la asadera, la parrilla, las guías de las rejillas del horno, todos los utensilios de cocina, papel de aluminio o cualquier otro material del horno.
- La cocina debe estar bien ventilada para minimizar los olores de la limpieza.
- Elimine cualquier derrame abundante de la parte inferior del horno.
- La iluminación LED dentro del horno debe estar apagada. Asegúrese de que la cubierta LED esté en su lugar.
- La iluminación LED interior del horno no se puede encender hasta que la temperatura del horno se haya enfriado por debajo de los 500°F (260°C) después de que se haya completado el ciclo de Self Clean.

### Extracción de la guía de la rejilla

Antes de iniciar Self Clean, debe retirar la guía de la rejilla.

- 1 Abra la puerta del horno.
- 2 Gire los 2 tornillos en cada guía de la rejilla en sentido contrario a las agujas del reloj para quitar las guías.

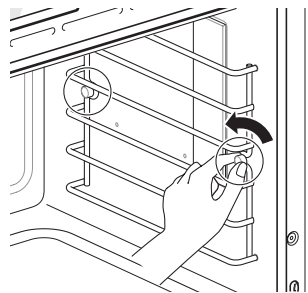

## PRECAUCIÓN

- No deje a niños pequeños sin supervisión cerca del electrodoméstico. Durante el ciclo Autolimpieza, el exterior de la cocina puede estar muy caliente al tacto.
- Si tiene aves domésticas, llévelas a otra sala bien ventilada. La salud de algunas aves es muy sensible a los vapores que se emanan durante el ciclo Autolimpieza de cualquier cocina.
- No recubra las paredes del horno, los estantes, el fondo ni ninguna otra parte de la cocina con papel de aluminio ni ningún otro material. Hacer esto destruye la distribución de calor, produce resultados de horneado deficientes y causa daños permanentes al interior del horno (el papel de aluminio se fundiría en la superficie interior del horno).
- No fuerce la puerta para abrirla. Podría dañar el sistema automático de bloqueo de la puerta. Tenga cuidado cuando abra la puerta del horno después del ciclo Autolimpieza. Póngase al lado del horno cuando abra la puerta para dejar que salgan el aire y el vapor calientes. El horno todavía puede estar MUY CALIENTE.

## NOTA

- Retire las rejillas del horno y sus accesorios antes de iniciar el ciclo de Self Clean. Retire las guías del estante del horno. Consulte "Extracción de guías del estante".
- Si los bastidores del horno se dejan en la cavidad del horno durante el ciclo de autolimpieza, se decolorarán y resultarán difíciles de deslizar dentro y fuera.
- Limpie el marco del horno y la puerta con agua caliente y jabón. Enjuague bien.
- No limpie la junta. El material de fibra de vidrio de la junta de la puerta del horno no puede resistir la abrasión. Es esencial que la junta permanezca intacta. Si usted nota que se está desgastando o desgastado, haga que sea reemplazada.
- Elimine cualquier derrame abundante del fondo del horno.
- Asegúrese de que la cubierta del LED del horno está en su lugar y el LED del horno está apagado.
- Es normal que el ventilador funcione durante el ciclo Self Clean.

## Ajuste de Self Clean

La función Self Clean tiene tiempos de ciclo de 2, 3 o 4 horas.

- Si el ciclo Self Clean se ejecuta en el horno, no se puede utilizar el módulo de plancha.

### Guía de Self Clean para suciedad

Nivel de suciedad	Ajuste del ciclo
Cavidad del horno ligeramente sucia	Self Clean de 2 horas
Cavidad del horno moderadamente sucia	Self Clean de 3 horas
Cavidad del horno muy sucia	Self Clean de 4 horas

- 1 Toque **Clean** y **Self Clean** en ese orden.
- 2 Seleccione el tiempo de ciclo deseado.
- 3 Si lo desea, desplácese para configurar una hora de inicio retardada o toque el icono del teclado numérico  para ingresar la hora de inicio directamente.
- 4 Toque **Start**. El tiempo restante o la hora de inicio diferida aparecerán en la pantalla.
- 5 Una vez que se ha programado el ciclo de autolimpieza, la puerta del horno se bloquea automáticamente y aparece el icono de bloqueo.  
  
No podrá abrir la puerta del horno hasta que el horno se haya enfriado. El cierre se libera automáticamente cuando el horno se ha enfriado.

## PRECAUCIÓN

- No fuerce la puerta del horno cuando se visualice el icono del candado. La puerta del horno permanece bloqueada hasta que la temperatura del horno se haya enfriado. Forzar la apertura de la puerta dañará a la misma.

## NOTA

Podría ser necesario cancelar o interrumpir un ciclo Self Clean debido al exceso de humo o fuego en el horno. Para cancelar la función Self Clean, toque el botón **STOP** o **POWER** en el lado izquierdo de la pantalla.

## Durante el ciclo de Autolimpieza

- El ciclo Autolimpieza usa temperaturas sumamente altas para limpiar la cavidad del horno. Cuando se ejecute el ciclo Autolimpieza, es posible que sienta humo u olor. Esto es normal; especialmente si el horno está muy sucio.
- A medida que el horno se calienta, es posible que escuche ruido de la expansión y contracción de las piezas metálicas. Es normal y no dañará el horno.
- No fuerce la puerta del horno para abrirla cuando aparezca el icono de bloqueo . La puerta permanece trabada hasta que baja la temperatura del horno. Si abre la puerta a la fuerza, se dañará.

## Después del ciclo Autolimpieza

- La puerta permanece trabada hasta que baja la temperatura del horno.
- Es posible que note un poco de ceniza blanca en el horno. Límpiela con un paño húmedo o una esponja de lana de acero con jabón después de que el horno se enfríe. Si el horno no está limpio después de un ciclo de autolimpieza, repita el ciclo.
- Si se dejaron los estantes en el horno y no se deslizan bien después de un ciclo de autolimpieza, aplique a los estantes y sus soportes un poco de aceite vegetal para que se desplacen con facilidad.
- Pueden aparecer líneas finas en la porcelana porque fue sometida al calentamiento y enfriado. Esto es normal y no afecta su desempeño.

### NOTA

- El ciclo Autolimpieza no se puede iniciar si está activa la función Bloqueo.
- Una vez que se haya configurado el ciclo Autolimpieza, la puerta del horno se traba automáticamente. No podrá abrir la puerta del horno hasta que el horno se enfríe. El bloqueo se libera automáticamente.
- Una vez que la puerta se haya trabado, la luz indicadora de bloqueo  dejará de parpadear y quedará encendida. Espere unos 15 segundos para que se active la traba de la puerta del horno.
- Si el reloj está configurado para una visualización de 12 horas (predeterminado), la retardada nunca se puede iniciar con más de 12 horas de anticipación.
- Luego de que se apague el horno, el ventilador de convección seguirá funcionando hasta que el horno se haya enfriado.

## Ventilación de aire del horno

Las aberturas de aire están ubicadas en la parte posterior de la placa de cocción, en las partes superior e inferior de la puerta del horno y en el fondo de la cocina.

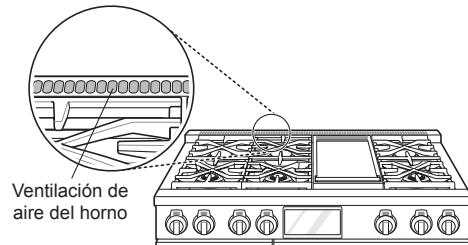

### PRECAUCIÓN

- **Los bordes de la ventilación de la cocina son filosos.** Para evitar sufrir lesiones, use guantes cuando limpie la cocina.
- Limpie las tapas de ventilación regularmente. No debe dejar que se acumule grasa en la tapa o el filtro.

### NOTA

No bloquee las ventilaciones ni las aberturas de aire de la cocina. Proporcionan la entrada y la salida de aire necesario para que la cocina funcione de forma adecuada con la combustión correcta.

## Remoción y reemplazo de la puerta removible del horno

### ! PRECAUCIÓN

- Tenga cuidado cuando quite y levante la puerta.
- No levante la puerta por el mango. El mango no está diseñado para soportar el peso de la puerta y podría romperse.

### Remoción de la puerta

- 1 Abra totalmente la puerta.
- 2 Desbloquee las trabas de las bisagras. Para ello, gírelas alejándolas lo más posible del marco de la puerta abierta.

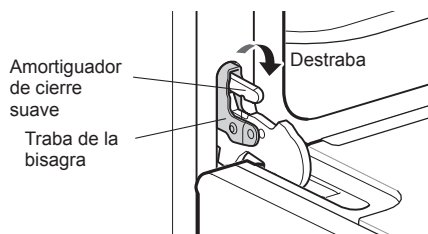

- 3 Tome firmemente ambos lados de la puerta desde la parte superior.
- 4 Cierre la puerta hasta la posición de remoción (aproximadamente 30 grados), que es a mitad de la distancia entre la posición de tope del asador y totalmente cerrada. Si la posición es correcta, los brazos de las bisagras se moverán libremente.

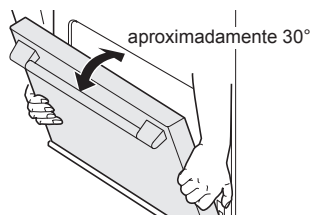

- 5 Levante la puerta y tire hacia fuera hasta que los brazos de las bisagras salgan de las ranuras.

### Colocación de la puerta

- 1 Tome firmemente ambos lados de la puerta desde la parte superior.
- 2 Con la puerta en el mismo ángulo que la posición de remoción, apoye la hendidura de los brazos de las bisagras en el borde inferior de las ranuras de las bisagras. Las muescas de los brazos de las bisagras deben estar totalmente apoyadas en el borde inferior de las ranuras.

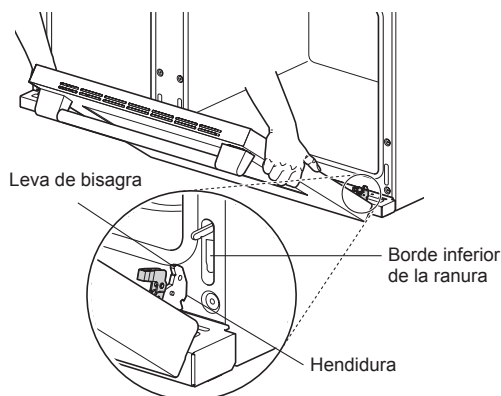

- 3 Abra totalmente la puerta. Si la puerta no se abre completamente, la hendidura no está bien apoyada en el borde inferior de la ranura.
- 4 Bloquee las bisagras a ambos lados de la puerta, girándolas hacia atrás hacia las ranuras en el marco del horno hasta que se bloqueen.

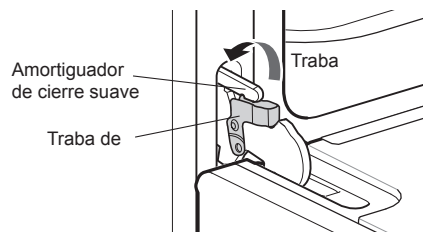

- 5 Cierre la puerta del horno.

### Instrucciones para el cuidado de la puerta

La mayoría de las puertas de hornos contienen un vidrio que puede romperse.

### ! PRECAUCIÓN

- No cierre la puerta del horno hasta que todos los estantes estén bien colocados en su lugar.
- No golpee el vidrio con ollas, sartenes ni con ningún otro objeto.
- Si se raya, golpea, hace vibrar o fuerza el vidrio, se puede debilitar su estructura, lo que aumenta el riesgo de rotura más adelante.

# SOLUCIÓN DE PROBLEMAS

## PREGUNTAS FRECUENTES

**¿Qué tipo de batería de cocina se recomienda para usar con la placa de cocción?**

- Las sartenes deben tener fondo plano y laterales rectos.
- Use solamente sartenes de metal grueso.
- El tamaño de la sartén debe coincidir con la cantidad de comida que se preparará y el tamaño de la hornalla.
- Use tapas herméticas.
- Solamente use woks de base plana o de base redonda de 14" cuando use una rejilla para wok provista por SIGNATURE KITCHEN SUITE.

**¿Por qué los elementos calentadores parecen encenderse y apagarse durante el uso de la placa de cocción o del horno?**

Según el ajuste de su placa de cocción o la temperatura seleccionada en su horno, es NORMAL el ciclo de encendido y apagado de los elementos de cocción.

**Mi nuevo horno no cocina como el que tenía antes. ¿Hay algo mal con los ajustes de temperatura?**

No, su horno fue probado y calibrado en la fábrica. Durante los primeros usos, siga cuidadosamente los tiempos y las temperaturas de su receta. Si todavía piensa que el horno nuevo es muy caliente o muy frío, puede ajustar usted la temperatura del horno para adecuarla a sus necesidades específicas de cocción. Consulte la sección de Ajuste de temperatura del horno de este manual para obtener instrucciones fáciles sobre cómo ajustar el termostato.

**¿Es normal que se escuche un chasquido que proviene de la parte trasera del horno cuando lo uso?**

Su nueva cocina está diseñada para mantener un control estricto de la temperatura del horno. Es posible que escuche los elementos calentadores del horno hacer un chasquido al encenderse y pagarse con más frecuencia en su horno nuevo. Es normal.

**Durante la cocción por convección, el ventilador se detiene cuando abro la puerta. ¿Es normal?**

Sí, es normal. Cuando se abre la puerta, el ventilador de convección se detiene hasta que se cierra la puerta.

**¿Necesito calentar la plancha antes de usarla por primera vez?**

No. Debe limpiar la plancha cuidadosamente con agua caliente y jabón antes de usarla para eliminar cualquier aceite residual de la fabricación. El hierro no tiene un revestimiento antiadherente, para usar aceite o mantequilla al cocinar huevos, panqueques, tostadas o pescado.

**¿Puedo usar papel de aluminio para que recolecte las gotas en la cavidad del horno?**

No utilice nunca papel de aluminio para revestir el fondo o los costados del horno. El papel se derretirá y se pegará a la superficie del fondo del horno y no se podrá quitar. En lugar de eso, coloque una bandeja sobre un estante inferior del horno y úsela para recolectar las gotas (si ya se ha derretido papel de aluminio en el fondo del horno, esto no interferirá con el rendimiento del horno).

**¿Puedo usar papel de aluminio en los estantes?**

No cubra los estantes con papel de aluminio. Cubrir estantes por completo con papel de aluminio restringe el flujo de aire, lo que se traduce en resultados de cocción deficientes. Coloque una bandeja cubierta con papel de aluminio debajo de tartas de frutas u otros alimentos ácidos o dulces para evitar que los derrames dañen el acabado del horno.



### PRECAUCIÓN

Puede utilizarse papel de aluminio para envolver los alimentos dentro del horno, pero no permita que el papel de aluminio entre en contacto con los elementos calentadores del horno expuestos. El papel de aluminio podría derretirse o prenderse fuego, lo que ocasionaría humo, un incendio o lesiones.

**¿Puedo dejar los estantes en el horno cuando ejecute un ciclo de Autolimpieza?**

No, aunque no dañará los estantes, esto los decolorará y no se deslizarán bien cuando los use. Quite todos los elementos del horno antes de comenzar un ciclo de Autolimpieza.

**¿Qué debo hacer si los estantes están pegajosos y es difícil deslizarlos hacia dentro y hacia fuera?**

Con el tiempo, se puede hacer difícil deslizar los estantes. Aplique una pequeña cantidad de aceite de oliva en los extremos de los estantes. Este actuará como lubricante para un deslizamiento mejor.

**¿Por qué no funcionan los botones de función?**

Asegúrese de que la estufa no esté en el modo Lock Out. El candado  se mostrará en la pantalla si Lock Out está activado. Para desactivar Lock Out, toque la pantalla para ver la ventana emergente de desbloqueo. Presione UNLOCK durante 3 segundos para cancelar la función de desbloqueo. El icono del candado desaparecerá de la parte superior derecha de la pantalla.

Si la pantalla está en modo inactivo (en blanco o apagada), presione la pantalla LCD para activar la pantalla.

**Mi cocina todavía está sucia después de ejecutar el ciclo SpeedClean™. ¿Qué más debo hacer?**

El ciclo SpeedClean™ solo ayuda a aflojar la suciedad leve de la cocina con horno para ayudar en la limpieza manual del horno. No quita automáticamente toda la suciedad después del ciclo. Es necesario fregar un poco el horno después de ejecutar el ciclo SpeedClean™.

**Probé fregar el horno después de ejecutar SpeedClean™, pero hay suciedad que queda. ¿Qué puedo hacer?**

La función SpeedClean™ tiene un mejor resultado cuando la suciedad se empapa y sumerge totalmente en agua antes de ejecutar el ciclo y durante la limpieza manual. Si la suciedad no está muy empapada en agua, puede afectar negativamente el desempeño de la limpieza. Repita el proceso de SpeedClean™ usando agua suficiente.

Ciertos tipos de suciedad a base de azúcar y grasas son especialmente difíciles de limpiar. Si alguna suciedad persistente permanece en el horno, use la función Self Clean para limpiar completamente el horno.

**La suciedad en las paredes de mi horno no sale. ¿Cómo puedo limpiar las paredes del horno?**

La suciedad en las paredes laterales y traseras de la estufa puede ser más difícil de remojar completamente con agua. Trate de repetir el proceso SpeedClean™ con más de un ¼ de taza (2 oz o 60 ml) de spray recomendado.

**¿SpeedClean™ conseguirá eliminar toda la suciedad y manchas por completo?**

Depende del tipo de suciedad. Ciertos tipos de manchas a base de azúcar y grasas son especialmente difíciles de limpiar. Además, si las manchas no están suficientemente empapadas en agua, esto puede afectar negativamente al desempeño de la limpieza.

Si las manchas rebeldes o acumuladas permanecen en el horno, utilice la función Self Clean. Consulte la sección Self Clean de este manual del propietario.

**¿Hay algún truco para eliminar una parte de la suciedad rebelde?**

Se recomienda raspar el suelo con un raspador de plástico antes y durante la limpieza con las manos. También se recomienda saturar completamente la suciedad con agua.

Sin embargo, ciertos tipos de suciedad son más difíciles de limpiar que otros. Para suciedad rebelde, se recomienda el ciclo Self Clean. Consulte la sección Self Clean de su manual de usuario para obtener más información.

**¿Es seguro que el ventilador de convección, el quemador para asar o el elemento calentador se mojen durante la función SpeedClean™?**

Sí. El ventilador de convección, el quemador para asar o el elemento calentador pueden mojarse un poco durante la limpieza. Sin embargo, no es necesario aplicar un rocío directo sobre el quemador del asador ni de los elementos calentadores porque se limpian automáticamente durante el uso regular.

**Veó humo que sale de las ventilaciones de la placa de cocción de la cocina durante SpeedClean™. ¿Es normal?**

Es normal. No es humo. En realidad, es vapor de agua del agua que está en la cavidad del horno. Cuando el horno se calienta brevemente durante SpeedClean™, el agua de la cavidad se evapora y sale por las ventilaciones del horno.

**¿Con cuánta frecuencia debo usar SpeedClean™?**

SpeedClean™ puede ejecutarse con la frecuencia que desee. SpeedClean™ funciona mejor cuando el horno está LEVEMENTE sucio por ejemplo con salpicaduras de grasa LEVES y gotitas de queso. Consulte la sección SpeedClean™ del manual del propietario para obtener más información.

**¿Puedo ejecutar el ciclo SpeedClean™ en los dos hornos a la vez?**

Sí. Puede ejecutar el ciclo SpeedClean™ en los dos hornos a la vez. Algunas superficies del horno estarán calientes después de que finalice el ciclo. Evite apoyarse o recargarse en el vidrio de la puerta del horno mientras limpia las cavidades de los hornos.





## Antes de llamar al servicio técnico

Antes de llamar para solicitar servicio, revise esta lista. Puede ahorrarle tiempo y gastos. La lista incluye sucesos comunes que no son consecuencia de problemas de fabricación ni de los materiales de este electrodoméstico.

Síntomas	Causas/soluciones posibles
La cocina no está nivelada.	<ul style="list-style-type: none"> <li>• Mala instalación. Coloque el estante en el centro del horno. Coloque un nivelador en el estante del horno. Ajuste las patas de nivelación que se encuentran en la base de la cocina hasta que el estante quede nivelado.</li> <li>• Asegúrese de que el piso esté nivelado, sea fuerte y estable para sostener correctamente la cocina.</li> <li>• Si el piso está hundido o tiene una pendiente, comuníquese con un carpintero para que corrija la situación.</li> <li>• La alineación del armario de la cocina puede hacer que parezca que la cocina está desnivelada. Asegúrese de que los armarios estén en escuadra y que tengan suficiente espacio para permitir la holgura de la cocina.</li> </ul>
No puedo mover fácilmente el electrodoméstico. El aparato debe estar accesible para su reparación.	<ul style="list-style-type: none"> <li>• Los armarios no están en escuadra o están demasiado justos. Comuníquese con el fabricante o el instalador para permitir el acceso al electrodoméstico.</li> <li>• El tapete interfiere con la cocina. Deje espacio suficiente para que se pueda levantar la cocina sobre el tapete.</li> <li>• El dispositivo antivuelco está activado.</li> </ul>
El control del horno pita y muestra cualquier código de error F1~F25.	<ul style="list-style-type: none"> <li>• Error de control electrónico. Pulse <b>OK</b> para borrar la pantalla y detener el pitido. Reprograme el horno. Si el fallo se repite, registre el número de fallo. Pulse <b>OK</b> y póngase en contacto con un agente de servicio.</li> </ul>
El control de plancha pita y el LED del mando muestran cualquier código de error F51~F59.	<ul style="list-style-type: none"> <li>• Error de control electrónico. Gire el mando a la posición central OFF para borrar la pantalla y detener el pitido. Reprograme el horno. Si el fallo se repite, registre el número de fallo. Gire el mando a la posición central OFF y llame al servicio técnico.</li> </ul>
Los quemadores de superficie de la cocina de gas no se prenden ni queman uniformemente.	<ul style="list-style-type: none"> <li>• Asegúrese de que el enchufe esté conectado a una toma funcional y conectado a tierra.</li> <li>• Quite los quemadores y límpielos. Revise el área de los electrodos en búsqueda de alimentos o grasa quemada. Consulte Limpieza de las tapas/los cabezales del quemador en la sección MANTENIMIENTO.</li> <li>• Asegúrese de que las partes del quemador estén bien instaladas. Consulte Retiro y colocación de los quemadores de superficie de gas en la sección MANTENIMIENTO.</li> <li>• Es normal que los quemadores pequeños que tengan la función de fuego extra lento se apaguen y enciendan de forma periódica cuando se usen los ajustes S3 a S1. Consulte la sección Cómo usar el fuego extra lento para ver más detalles.</li> </ul>
Las llamas del quemador son muy altas o amarillas.	Si la cocina está conectada a gas LP, comuníquese con el técnico que instaló la cocina o que realizó la conversión.
El horno no funciona.	<ul style="list-style-type: none"> <li>• El enchufe de la cocina no está insertado completamente en el tomacorriente. <ul style="list-style-type: none"> <li>- Asegúrese de que el enchufe esté conectado a una toma funcional y conectado a tierra.</li> </ul> </li> <li>• Es posible que se haya quemado un fusible o que se haya disparado el disyuntor de su casa. <ul style="list-style-type: none"> <li>- Reemplace el fusible o restablezca el disyuntor.</li> </ul> </li> <li>• Los controles del horno están mal configurados. <ul style="list-style-type: none"> <li>- Consulte la sección Uso del horno.</li> </ul> </li> <li>• Horno demasiado caliente. <ul style="list-style-type: none"> <li>- Deje que el horno se enfríe a una temperatura inferior a la de bloqueo.</li> </ul> </li> </ul>

## 70 SOLUCIÓN DE PROBLEMAS

Síntomas	Causas/soluciones posibles
<b>El electrodoméstico no funciona.</b>	<ul style="list-style-type: none"> <li>• Asegúrese de que el cable esté correctamente enchufado en la toma. Revise los disyuntores.</li> <li>• El cableado de servicio no está completo. Comuníquese con su electricista para solicitar asistencia.</li> <li>• Corte de energía. Verifique las luces de la casa para asegurarse. Llame a la empresa de electricidad local para solicitar servicio.</li> </ul>
<b>La luz del horno no funciona.</b>	<ul style="list-style-type: none"> <li>• Este horno utiliza iluminación LED que debe ser reparada o reemplazada por un técnico autorizado.</li> </ul>
<b>El horno emite mucho humo cuando asa.</b>	<ul style="list-style-type: none"> <li>• El control no está bien configurado. Siga las instrucciones para el ajuste de los controles del horno.</li> <li>• La carne está demasiado cerca de quemador. Coloque el estante en otra posición para dejar un espacio suficiente entre la carne y el quemador. Precaliente el asador para sellar.</li> <li>• La carne no está bien preparada. Quite el exceso de grasa de la carne. Corte los bordes de grasa restantes para evitar que la carne se retuerza.</li> <li>• El inserto de la asadera está al revés y la grasa no drena. Siempre coloque la rejilla en la asadera con las costillas hacia arriba y las ranuras hacia abajo para permitir que la grasa gotee en la bandeja.</li> <li>• Se ha acumulado grasa en las superficies del horno. Es necesario realizar una limpieza regular cuando se asa con frecuencia. <ul style="list-style-type: none"> <li>- Salpicaduras viejas de comida o grasa producen mucho humo.</li> </ul> </li> </ul>
<b>La comida no se hornea ni se rostiza correctamente.</b>	<ul style="list-style-type: none"> <li>• Los controles del horno están mal configurados. <ul style="list-style-type: none"> <li>- Consulte la sección Uso del horno.</li> </ul> </li> <li>• No se precalentó el horno antes de cocinar. <ul style="list-style-type: none"> <li>- Para asar u hornear correctamente, precaliente el horno hasta que alcance la temperatura ajustada antes de colocar la comida dentro del horno.</li> </ul> </li> <li>• La posición del estante es incorrecta o este no está nivelado. <ul style="list-style-type: none"> <li>- Consulte la sección Uso del horno.</li> </ul> </li> <li>• Se está usando una batería de cocina incorrecta o de un tamaño inadecuado. <ul style="list-style-type: none"> <li>- Consulte la sección Uso del horno.</li> </ul> </li> <li>• Se debe ajustar el sensor del horno. <ul style="list-style-type: none"> <li>- Consulte Ajuste de la temperatura del horno en la sección Funciones.</li> </ul> </li> </ul>
<b>La comida no se asa correctamente.</b>	<ul style="list-style-type: none"> <li>• Se está usando el estante en una posición incorrecta. <ul style="list-style-type: none"> <li>- Consulte la Guía de recomendaciones para asar.</li> </ul> </li> <li>• La batería de cocina no es adecuada para asar. <ul style="list-style-type: none"> <li>- Use una asadera con rejilla.</li> </ul> </li> <li>• Se usó papel de aluminio en la asadera y la rejilla no se colocó correctamente ni se cortó como se recomendó. <ul style="list-style-type: none"> <li>- Consulte la sección Uso del horno.</li> </ul> </li> <li>• En algunas áreas, el voltaje puede ser bajo. <ul style="list-style-type: none"> <li>- Precaliente el asador durante 5 a 7 minutos.</li> <li>- Consulte la Guía de recomendaciones para asar.</li> </ul> </li> </ul>
<b>La temperatura del horno es muy alta o muy baja.</b>	<ul style="list-style-type: none"> <li>• Se debe ajustar el sensor del horno. <ul style="list-style-type: none"> <li>- Consulte Ajuste de la temperatura del horno en la sección Funciones.</li> </ul> </li> </ul>

Síntomas	Causas/soluciones posibles
<b>El horno no se limpia automáticamente.</b>	<ul style="list-style-type: none"> <li>• La temperatura del horno es muy alta para configurar la operación de Autolimpieza. <ul style="list-style-type: none"> <li>- Espere que la cocina se enfríe y restablezca los controles.</li> </ul> </li> <li>• Los controles del horno están mal configurados. <ul style="list-style-type: none"> <li>- Consulte la sección Autolimpieza.</li> </ul> </li> <li>• No se puede iniciar un ciclo Self Clean si la función de bloqueo del horno está activa.</li> </ul>
<b>Sonido de "crujido" o "explosión".</b>	<ul style="list-style-type: none"> <li>• Es el sonido del metal que se calienta y se enfría durante las funciones de cocción y de Autolimpieza. <ul style="list-style-type: none"> <li>- Es normal.</li> </ul> </li> </ul>
<b>Ruido del ventilador.</b>	<ul style="list-style-type: none"> <li>• El ventilador de convección se puede encender y apagar automáticamente. <ul style="list-style-type: none"> <li>- Es normal.</li> </ul> </li> <li>• Los ventiladores existentes para el enfriamiento de la estufa se activan y desactivan de acuerdo con la temperatura de la misma. <ul style="list-style-type: none"> <li>- Esto es normal.</li> </ul> </li> </ul>
<b>El ventilador de convección se detiene.</b>	<ul style="list-style-type: none"> <li>• El ventilador de convección se detiene durante un ciclo de horneado por convección. <ul style="list-style-type: none"> <li>- "Esto es normal y se hace para lograr un calor más uniforme durante el ciclo. No es una falla de la cocina y debe considerarse como funcionamiento normal."</li> </ul> </li> </ul>
<b>Humo excesivo durante un ciclo Self Clean</b>	<ul style="list-style-type: none"> <li>• Suciedad excesiva. <ul style="list-style-type: none"> <li>- Pulse el botón <b>STOP</b>. Abra las ventanas para que salga el humo de la habitación. Espere hasta que se cancele el modo Self Clean. Limpie el exceso de suciedad y reinicie la limpieza.</li> </ul> </li> </ul>
<b>La puerta del horno no se abre después de un ciclo de Autolimpieza.</b>	<ul style="list-style-type: none"> <li>• El horno está demasiado caliente. <ul style="list-style-type: none"> <li>- Deje que el horno se enfríe a una temperatura inferior a la de bloqueo.</li> </ul> </li> <li>• Espere aproximadamente una hora para que el horno se enfríe después de la finalización de un ciclo de Autolimpieza. La puerta puede abrirse cuando ya no aparezca el icono de bloqueo  en la pantalla.</li> <li>• Es posible que estén bloqueados el control y la puerta.</li> </ul>
<b>El horno no se queda limpio después de un ciclo Self Clean</b>	<ul style="list-style-type: none"> <li>• Los controles del horno no están bien ajustados. <ul style="list-style-type: none"> <li>- Vea la sección Self Clean.</li> </ul> </li> <li>• El horno estaba muy sucio. <ul style="list-style-type: none"> <li>- Limpie los derrames abundantes antes de comenzar el ciclo de limpieza. Los hornos muy sucios podrían necesitar ser limpiados nuevamente o durante un período de tiempo más largo.</li> </ul> </li> </ul>
<b>El icono de la puerta bloqueada  se muestra en la pantalla cuando se quiere cocinar</b>	<ul style="list-style-type: none"> <li>• La puerta del horno está bloqueada porque la temperatura dentro del horno no ha caído por debajo de la temperatura de bloqueo. <ul style="list-style-type: none"> <li>- Pulse el botón <b>STOP</b>. Deje que el horno se enfríe.</li> </ul> </li> </ul>
<b>Olor a quemado o aceite que sale de la ventilación</b>	<ul style="list-style-type: none"> <li>• Esto es normal en un horno nuevo y desaparecerá con el tiempo. <ul style="list-style-type: none"> <li>- Para acelerar el proceso, establezca un ciclo Self Clean durante un mínimo de 3 horas. Vea la sección Self Clean.</li> </ul> </li> </ul>
<b>Las rejillas del horno son difíciles de deslizar</b>	<ul style="list-style-type: none"> <li>• Las rejillas brillantes de color plata se limpiaron en un ciclo Self Clean. <ul style="list-style-type: none"> <li>- Aplique una pequeña cantidad de aceite vegetal en una toalla de papel y limpie los bordes de las rejillas del horno con la toalla de papel.</li> </ul> </li> </ul>

Síntomas	Causas/soluciones posibles
<b>Problema al conectar el electrodoméstico y el teléfono inteligente a la red Wi-Fi.</b>	<ul style="list-style-type: none"><li>• La contraseña de la red Wi-Fi fue ingresada de forma incorrecta.<ul style="list-style-type: none"><li>- Borre su red Wi-Fi doméstica e inicie el proceso de registro de nuevo.</li></ul></li><li>• Los datos móviles de su teléfono inteligente están activados.<ul style="list-style-type: none"><li>- Desactive los datos móviles en su teléfono inteligente antes de registrar el dispositivo.</li></ul></li><li>• El nombre de la red inalámbrica (SSID) está configurado incorrectamente.<ul style="list-style-type: none"><li>- El nombre de la red inalámbrica (SSID) debe ser una combinación de letras y números en inglés. (No utilice caracteres especiales.)</li></ul></li><li>• La frecuencia del router no es de 2,4 GHz.<ul style="list-style-type: none"><li>- Sólo se admite una frecuencia de router de 2,4 GHz. Ajuste el router inalámbrico a 2,4 GHz y conecte el dispositivo al router inalámbrico. Para comprobar la frecuencia del router, consulte con su proveedor de servicios de Internet o con el fabricante del router.</li></ul></li><li>• La distancia entre el aparato y el router es demasiado grande.<ul style="list-style-type: none"><li>- Si el electrodoméstico está muy lejos del router, puede que la señal sea débil y que no sea posible configurar la conexión correctamente. Acerque el router al electrodoméstico o compre e instale un repetidor Wi-Fi.</li></ul></li></ul>
<b>La superficie de la plancha está rayada o sin brillo.</b>	<ul style="list-style-type: none"><li>• Los utensilios de metal arañan la superficie de la plancha. No use la plancha como una tabla de cortar. Utilice sólo utensilios de silicona o de madera para cocinar en la plancha.</li></ul>
<b>La comida no se está cocinando adecuadamente en la plancha.</b>	<ul style="list-style-type: none"><li>• Espere hasta que suene la campana de precalentamiento antes de comenzar a cocinar los alimentos.</li></ul>

## GARANTÍA (EE. UU.)

En caso de que su **SIGNATURE KITCHEN SUITE** Cocina de gas ("Producto") presente alguna falla por defectos de materiales o de fabricación bajo uso apropiado y normal durante el período de garantía establecido más abajo, será reparado o reemplazado por **SIGNATURE KITCHEN SUITE**, a su opción. Esta garantía limitada es válida únicamente para el comprador final original del producto, y únicamente cuando el producto ha sido comprado y utilizado dentro de los Estados Unidos, incluidos los territorios norteamericanos.

Período de garantía	Alcance de la garantía	CÓMO SE MANEJA EL SERVICIO TÉCNICO
Tres (3) años a partir de la fecha de compra minorista original	Piezas y mano de obra	SIGNATURE KITCHEN SUITE suministrará las piezas y la mano de obra para reparar o reemplazar las piezas defectuosas.

- Los productos y las piezas de repuesto están garantizados durante el tiempo restante del período original de garantía o noventa (90) días, lo que resulte mayor.
- Los productos y las piezas de repuesto pueden ser nuevos, reparados, reacondicionados, o reconstruidos por la fábrica.
- Los Productos o piezas reemplazados serán propiedad de **SIGNATURE KITCHEN SUITE**.
- Es necesario presentar prueba de la compra minorista especificando el modelo del producto y la fecha de compra para obtener el servicio de garantía bajo esta garantía limitada.

**SALVO LO PROHIBIDO POR LA LEY, TODA GARANTÍA DE COMERCIALIZACIÓN O IDONEIDAD IMPLÍCITA, PARA UN PROPÓSITO PARTICULAR EN EL PRODUCTO, ESTÁ LIMITADA A LA DURACIÓN DE LA GARANTÍA ARRIBA EXPRESADA. BAJO NINGUNA CIRCUNSTANCIA DEBERÁ SIGNATURE KITCHEN SUITE O SUS DISTRIBUIDORES/REPRESENTANTES SER RESPONSABLE POR CUALQUIER DAÑO INDIRECTO, INCIDENTAL, CONSECUENTE, ESPECIAL, O PUNITIVO, LO CUAL INCLUYE PERO NO SE LIMITA A, PÉRDIDA DE FONDOS DEL COMERCIO, GANANCIAS PERDIDAS, INTERRUPCIÓN DEL TRABAJO, DETERIORO DE OTROS BIENES, COSTO DE REMOVER Y REINSTALAR EL PRODUCTO, PÉRDIDA DE USO, O CUALQUIER OTRO DAÑO YA SEA BASADO EN CONTRATO, PERJUICIO, U OTROS. LA RESPONSABILIDAD TOTAL DE SIGNATURE KITCHEN SUITE, EN CASO EXISTA, NO EXCEDERÁ EL PRECIO QUE USTED PAGÓ POR ADQUIRIR EL PRODUCTO.**

**ALGUNOS ESTADOS NO PERMITEN LA EXCLUSIÓN O LIMITACIÓN DE DAÑOS INCIDENTALES O EMERGENTES, O LIMITACIONES A LA DURACIÓN DE LA GARANTÍA IMPLÍCITA, POR LO QUE LA EXCLUSIÓN O LIMITACIÓN ANTERIORMENTE MENCIONADA PODRÍAN NO CORRESPONDER EN SU CASO. ESTA GARANTÍA LIMITADA LE OTORGA DERECHOS LEGALES ESPECÍFICOS Y ES POSIBLE QUE USTED CUENTE CON OTROS DERECHOS QUE VARIAN SEGÚN EL ESTADO.**



### ESTA GARANTÍA LIMITADA NO CUBRE LO SIGUIENTE:



- Viajes del servicio técnico para entregar, buscar o instalar el producto, instruir al cliente sobre la operación del mismo, corregir el cableado o las reparaciones/instalaciones no autorizadas.
- Daño o fallo del producto al operar durante fallas e interrupciones del suministro eléctrico, o resultado de un servicio eléctrico inadecuado.
- Daños o fallas causadas por tuberías de agua rotas o con fugas, tuberías de agua congeladas, líneas de desagüe restringidas, suministro de agua inadecuado o interrumpido, o suministro de aire inadecuado.
- Daños resultantes de operar el producto en una atmósfera corrosiva o contraria a las instrucciones detalladas en el manual del propietario del producto.
- Daños o fallos del producto causados por accidentes, pestes y alimañas, rayos, viento, incendio, inundaciones, hechos de fuerza mayor, o cualquier otra causa fuera del control de **SIGNATURE KITCHEN SUITE**.
- Daños o fallos del Producto causados por modificaciones o alteraciones no autorizadas, o por utilizar el Producto para fines distintos de lo previsto, o pérdida de agua cuando el Producto no se instaló adecuadamente.
- Daños o fallos del Producto causados por corriente eléctrica o voltaje incorrectos, o códigos de cañería.
- Daños o fallos del Producto causados por el transporte, almacenamiento o manipulación, incluidos rayas, muescas, astillados u otros daños al acabado, a menos que tales defectos se informen en el plazo de una (1) semana a partir de la entrega.
- Daños o fallos del Producto causados por mal uso, abuso, instalación, reparación o mantenimiento incorrectos. Una reparación incorrecta incluye el uso de piezas no autorizadas, aprobadas o especificadas por **SIGNATURE KITCHEN SUITE**. La instalación o el mantenimiento inadecuado incluye aquellos contrarios a lo especificado en el manual del usuario del Producto.
- Daños o fallos del Producto causados por el uso de piezas, componentes, accesorios, productos de limpieza consumibles, u otros productos o servicios no autorizados por **SIGNATURE KITCHEN SUITE**.

## 74 GARANTÍA

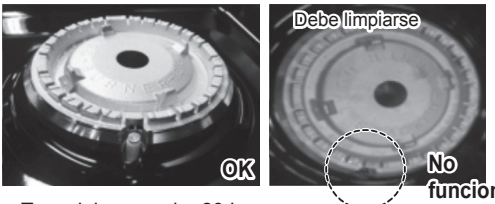
- Daños o artículos faltantes con la caja abierta o que hayan estado en exhibición.
- Productos reacondicionados o cualquier producto vendido con los avisos "En el estado actual", "En el sitio actual", "Con todos sus defectos" o similares.
- Productos cuyos números de serie originales hayan sido retirados, alterados o no se puedan determinar fácilmente.
- Aumentos en los costos de los servicios públicos y otros gastos adicionales de dichos servicios.
- Cualquier ruido asociado con la operación normal.
- Productos utilizados de otra forma que no sea uso doméstico usual y normal (p. ej., uso comercial o industrial) o de forma contraria al manual del usuario del Producto.
- Costos asociados con la remoción y reinstalación del Producto para reparaciones o la remoción y reinstalación del Producto si está instalado en una ubicación inalcanzable o no está instalado de acuerdo con el Manual del propietario del producto.
- Accesorios, componentes extraíbles o partes consumibles (por ejemplo, estantes, compartimentos de la puerta, cajones, filtros de agua o aire, rejillas, bombillas, baterías, etc. según corresponda), excepto las partes internas/funcionales cubiertas por esta garantía limitada.

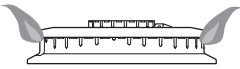
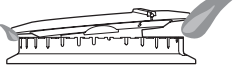
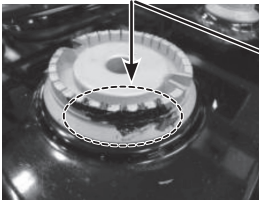
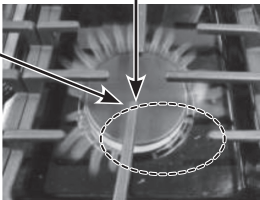
Las siguientes circunstancias no están cubiertas por la garantía:

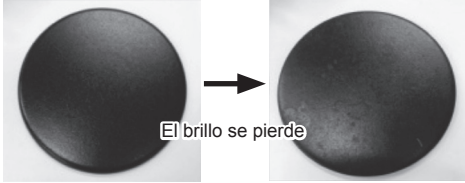
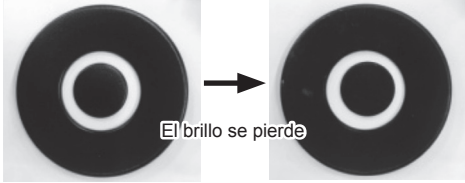
Problema	Causa	Prevención
<ul style="list-style-type: none"> <li>• Los quemadores no se encienden</li> </ul>	<p>Los puertos o electrodos de los quemadores obstruidos o sucios no permiten que el quemador funcione correctamente</p> <p>Tapa del quemador 15 k</p>  <p>Tapa del quemador 23 k</p> 	<ul style="list-style-type: none"> <li>• Check and clean the gas electrode.</li> </ul>
<ul style="list-style-type: none"> <li>• Llama desigual.</li> </ul>	<p>1. Instalación incorrecta de la tapa del quemador</p> <p>La cabeza del quemador está asentada adecuadamente.</p>  <p>La cabeza del quemador NO está asentada adecuadamente.</p>  <p>2. Los puertos del quemador están obstruidos con restos de alimentos.</p> <p>Los puertos están bloqueados por suciedad.</p>  <p>Llamas desiguales</p> 	<ul style="list-style-type: none"> <li>• Revise la instalación de la cabeza y la tapa del quemador.</li> <li>• Los residuos endurecidos deben removerse con un cepillo de dientes.</li> </ul>

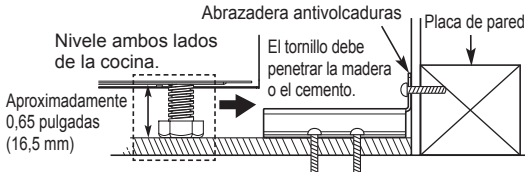
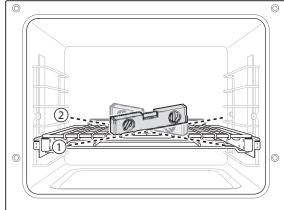
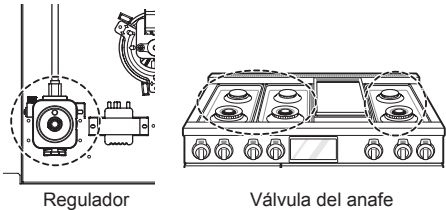
Problema	Causa	Prevención
<ul style="list-style-type: none"> <li>La tapa del quemador está apagada o ha cambiado de color</li> </ul>	<ol style="list-style-type: none"> <li>Rascar</li> <li>Uso de limpiadores detergentes o abrasivos</li> </ol> <p>Tapa del quemador 15 k</p>  <p>Tapa del quemador 23 k</p> 	<ul style="list-style-type: none"> <li>No utilice lana de acero o limpiadores abrasivos para limpiar.</li> <li>Para eliminar los restos de alimentos quemados, remoje los cabezales del quemador en agua caliente durante 20-30 minutos. No utilice detergente.</li> </ul>
<ul style="list-style-type: none"> <li>El horno o los estantes están manchados tras usar hojas de aluminio.</li> </ul>	<p>La hoja de aluminio se derritió en el horno.</p> 	<ul style="list-style-type: none"> <li>Nunca cubra el fondo del horno ni cubra un estante entero con materiales como hojas de aluminio.</li> <li>Si la hoja de aluminio ya se derritió en el horno, eso no afectará el rendimiento de este.</li> </ul>
<ul style="list-style-type: none"> <li>La superficie es despareja.</li> <li>El horno está inclinado.</li> </ul>	<ol style="list-style-type: none"> <li>La cocina no está nivelada.</li> <li>El dispositivo antivolcadura no se instaló correctamente.</li> </ol>   <p>Use un nivel de burbuja para comprobar la nivelación.</p>	<ul style="list-style-type: none"> <li>Verifique primero con el instalador.</li> </ul>
<ul style="list-style-type: none"> <li>Las llamas son demasiado grandes en el anafe convertido (NP → LP).</li> </ul>	<p>El instalador no realizó parte de la conversión. (Revise 2 partes: regulador, válvula del anafe).</p>  <p>Regulador                      Válvula del anafe</p>	<ul style="list-style-type: none"> <li>Consulte primero con el instalador.</li> <li>Consulte el manual de instalación.</li> </ul>

76 GARANTÍA

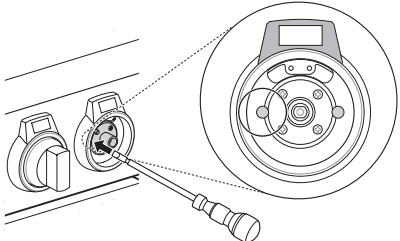
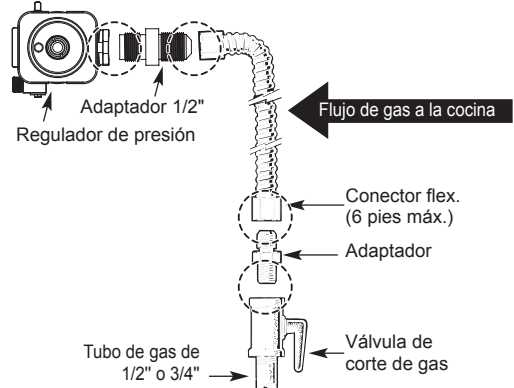
Problema	Causa	Prevención
<ul style="list-style-type: none"> <li>La llama es demasiado pequeña o demasiado grande.</li> </ul>	<p>1. Presión de gas variable. 2. El instalador no verificó.</p>  <p>Tornillo de ajuste central</p>	<ul style="list-style-type: none"> <li>Consulte primero con el instalador.</li> </ul>
<ul style="list-style-type: none"> <li>Olor a gas.</li> </ul>	<p>Conexión incorrecta</p> <p><b>Flexible Connector Hookup</b></p>  <p>Adaptador 1/2" Regulador de presión</p> <p>Flujo de gas a la cocina</p> <p>Conector flex. (6 pies máx.)</p> <p>Adaptador</p> <p>Válvula de corte de gas</p> <p>Tubo de gas de 1/2" o 3/4"</p>	<ul style="list-style-type: none"> <li>Consulte primero con el instalador.</li> </ul>

El costo de reparación o reemplazo en estas circunstancias excluidas estará a cargo de Usted.

PARA OBTENER SERVICIO EN GARANTÍA E INFORMACIÓN ADICIONAL

Llame al 1-855-790-6655 y seleccione la opción apropiada desde el menú.

O visite nuestro sitio web en <http://www.signaturekitchensuite.com>.

O por correo: **SIGNATURE KITCHEN SUITE** Customer Service P.O. Box 240007 Huntsville, AL 35813 ATTN: CIC



# MEMO

ESPAÑOL

# MEMO

# MEMO

ESPAÑOL



Customer Information Center

For inquiries or comments, call:  
**1-855-790-6655** USA

Printed in Korea