

WATCHES

INSTRUCTION MANUAL

Chopard

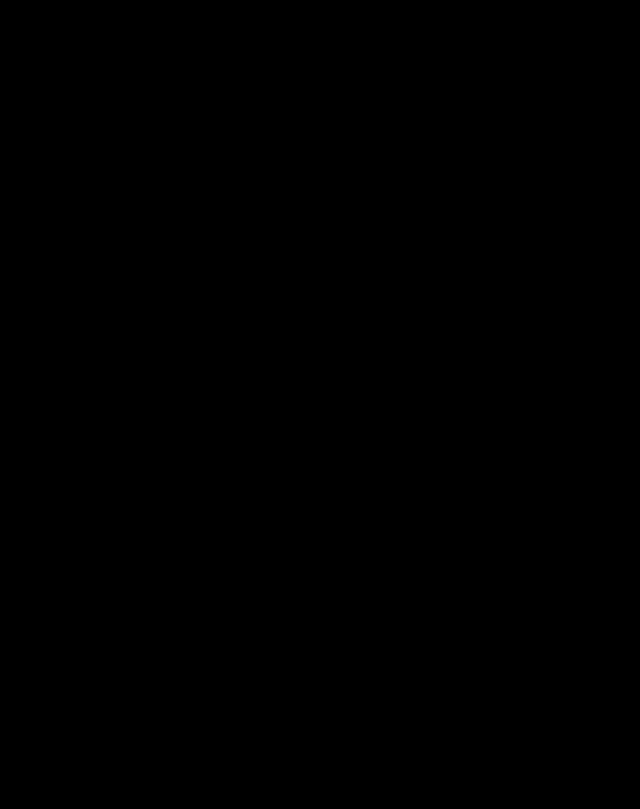

CONTENTS
SOMMAIRE
INHALTSVERZEICHNIS
SOMMARIO
SUMARIO
目录
目次
СОДЕРЖАНИЕ
المحتويات

CONTENTS

THE ARTISAN OF EMOTIONS	16
ADJUSTING QUARTZ MOVEMENTS	18
ADJUSTING MECHANICAL HAND-WOUND MOVEMENTS	24
TOURBILLON WATCHES	28
ADJUSTING MECHANICAL SELF-WINDING MOVEMENTS	31
SETTING THE MOON PHASES	35
CHRONOGRAPH FUNCTION	37
ROTATING BEZEL FUNCTION	42
TIPS ON CARING FOR YOUR WATCH	44
AUTHENTICITY & CERTIFICATIONS	47
WARNING	51
FULL MOON CALENDAR	356
CHOPARD AROUND THE WORLD	360

SOMMAIRE

THE ARTISAN OF EMOTIONS	54
RÉGLAGES MOUVEMENT QUARTZ	56
RÉGLAGES MOUVEMENT MÉCANIQUE À REMONTAGE MANUEL	62
MONTRE TOURBILLON	66
RÉGLAGES MOUVEMENT MÉCANIQUE À REMONTAGE AUTOMATIQUE	69
RÉGLAGE DE LA PHASE DE LUNE	73
FONCTION CHRONOGRAPHE	75
FONCTION LUNETTE TOURNANTE	80
CONSEILS D'ENTRETIEN	82
AUTHENTICITÉ & CERTIFICATIONS	85
AVERTISSEMENT	89
CALENDRIER LUNAIRE	356
CHOPARD DANS LE MONDE	360

INHALTSVERZEICHNIS

THE ARTISAN OF EMOTIONS	92
EINSTELLUNGEN QUARZWERK	94
EINSTELLUNGEN MECHANIKWERK MIT HANDAUFZUG	99
TOURBILLON-UHR	103
EINSTELLUNGEN MECHANIKWERK MIT AUTOMATIKAUFZUG	106
KORREKTUR DER MONDPHASE	110
CHRONOGRAPHENFUNKTION	112
DREHLÜNETTENFUNKTION	113
WARTUNGSEMPFEHLUNGEN	119
ECHTHEIT & ZERTIFIZIERUNGEN	122
HINWEIS	127
MONDKALENDER	356
CHOPARD WELTWEIT	360

SOMMARIO

THE ARTISAN OF EMOTIONS	130
REGOLAZIONI MOVIMENTI AL QUARZO	132
REGOLAZIONI MOVIMENTI MECCANICI A CARICA MANUALE	138
OROLOGIO CON TOURBILLON	142
REGOLAZIONI MOVIMENTI MECCANICI A CARICA AUTOMATICA	145
REGOLAZIONE DELLA FASE LUNARE	149
FUNZIONE CRONOGRAFO	151
FUNZIONE LUNETTA GIREVOLE	156
CONSIGLI PER LA MANUTENZIONE	158
AUTENTICITÀ & CERTIFICAZIONI	160
AVVERTENZA	165
CALENDARIO LUNARE	356
CHOPARD NEL MONDO	360

SUMARIO

THE ARTISAN OF EMOTIONS	168
AJUSTES DE UN MOVIMIENTO DE CUARZO	170
AJUSTES DE UN MOVIMIENTO MECÁNICO DE CUERDA MANUAL	175
RELOJ TOURBILLON	178
AJUSTES DE UN MOVIMIENTO MECÁNICO DE CUERDA AUTOMÁTICA	181
AJUSTE DE LA FASE LUNAR	185
FUNCIÓN CRONÓGRAFO	187
FUNCIÓN BISEL GIRATORIO	192
CONSEJOS DE MANTENIMIENTO	194
AUTENTICIDAD Y CERTIFICACIONES	197
ADVERTENCIA	201
CALENDARIO LUNAR	356
CHOPARD EN EL MUNDO	360

目录

锻造情感的工匠	204
调校石英机芯	206
调校手动上链机械机芯	212
陀飞轮腕表	216
调校自动上链机械机芯	219
调校月相	223
计时功能	225
旋转表圈功能	230
保养建议	232
真品保证&认证	235
警告	237
满月日历	356
萧邦遍及世界	360

目次

感動を呼び起こす職人	240
クォーツムーブメントの調整方法	242
手巻き機械式ムーブメントの調整方法	248
トゥールビヨン ウォッチ	252
自動巻き機械式ムーブメントの調整方法	255
ムーンフェイズ調整	261
クロノグラフ機能	263
回転ベゼル機能	266
お手入れ	268
真正性&品質証明	272
廃棄に関する注意	275
月齢カレンダー	356
世界のショパール	360

СОДЕРЖАНИЕ

МАСТЕР ЭМОЦИЙ	278
НАСТРОЙКА КВАРЦЕВЫХ МЕХАНИЗМОВ	280
НАСТРОЙКА МЕХАНИЗМОВ С РУЧНЫМ ЗАВОДОМ	286
ЧАСЫ С ТУРБИЙОНОМ	290
НАСТРОЙКА МЕХАНИЗМОВ С АВТОМАТИЧЕСКИМ ЗАВОДОМ	293
КОРРЕКТИРОВКА ФАЗЫ ЛУНЫ	297
ФУНКЦИЯ ХРОНОГРАФА	299
ВРАЩАЮЩИЙСЯ БЕЗЕЛЬ	304
РЕКОМЕНДАЦИИ ПО УХОДУ	306
ПОДЛИННОСТЬ И СЕРТИФИКАТЫ	310
ПРЕДУПРЕЖДЕНИЕ	315
ЛУННЫЙ КАЛЕНДАРЬ	356
CHOPARD В МИРЕ	360

المحتويات

353	صانع المشاعر
352	عمليات ضبط حركة كوارتز
345	عمليات ضبط الحركة الميكانيكية ذات التعبئة اليدوية
341	ساعة توربيون
338	عمليات ضبط الحركة الميكانيكية ذات التعبئة الأوتوماتكية
334	ضبط طور القمر
332	وظيفة الكرونوغراف
327	وظيفة الحلقة الدوارة
325	إرشادات الصيانة
321	الأصالة والشهادات
318	تحذير
356	التقويم القمري
360	شوبارد عبر العالم



ENGLISH

THE ARTISAN OF EMOTIONS

Since 1860

Since its founding in 1860, Chopard has perpetuated a heritage of artisanal skills and traditional crafts by shaping contemporary creations synonymous with ethics and emotions. Guided by a resolutely positive vision of life, the *Maison* celebrates the precious moments of accomplished men and women around the world for whom watches and jewellery are a perpetual extension of their own *Joie de Vivre*.

In line with its vision, Chopard acts through the prism of three central elements: Craftsmanship, ensured by the work of passionate Artisans who are experts in their respective fields; abundant and generous Creativity, that enables each and every individual to find the precious objects most attuned to their own nature; and finally, Ethics. Strongly involved in the strategic choices of the *Maison*, the Scheufele family believes that grand contemporary luxury must necessarily be ethical and responsible. It was for this reason that in 2013 Caroline and Karl-Friedrich Scheufele, co-presidents, launched the *Journey to Sustainable Luxury*, leading in 2018 to an announcement of the *Maison* to commit to use 100% ethical gold in producing all its watches and jewellery.

Today, the family *Maison* is independent and highly vertically integrated, controlling the entire process from design to distribution.

Over 50 different crafts are practised in three manufacturing sites with a strong emphasis on in-house training and transmission. Chopard's expertise in Fine Watchmaking is acknowledged in the L.U.C collection, a line of exceptional timepieces crafted for contemporary gentlemen. The company is highly recognized for *Haute Joaillerie* creations such as its Red Carpet Collection, Green Carpet Collection and the exceptional Garden of Kalahari Collection. Chopard has also built its reputation on iconic watch and jewellery collections, including Mille Miglia, Happy Diamonds, Happy Sport and Ice Cube. Nurtured by the emotions of the Scheufele family members who have led, and continue to lead Chopard, the *Maison* has been a faithful partner to the Cannes Film Festival since 1998 as well as the 1000 Miglia car race in Italy since 1988.

ADJUSTING QUARTZ MOVEMENTS



Your watch is equipped with a high-quality quartz movement. A quartz watch offers the advantage of requiring no particular intervention if the watch is not worn daily.

► **Setting the time and adjusting the date via the crown**

Crown in position 1 – normal running

Your watch runs normally when the crown is in position 1. Kindly ensure that it is always correctly pushed back against the case in order to guarantee water resistance.

Crown in position 2 – adjusting the date

To adjust the date, pull the crown out to position 2 and turn it to the desired date. Then push the crown back in to position 1. Since the date change occurs at midnight, be careful to distinguish midnight from noon when setting the time. At the end of months with 28, 29 or 30 days, perform a manual adjustment as previously indicated.

Note: for models with no date display, time-setting is done in position 2.

Crown in position 3 – setting the time

To set the time, pull the crown out to position 3 and turn it to the desired time. When the crown is in this position, the watch is out of operation, which will enable you to set the time precisely. Once the adjustment has been, push it back in to position 1.

Quartz movements

- A** Crown
- B** Date*
- 1** Crown in position 1
- 2** Crown in position 2
- 3** Crown in position 3

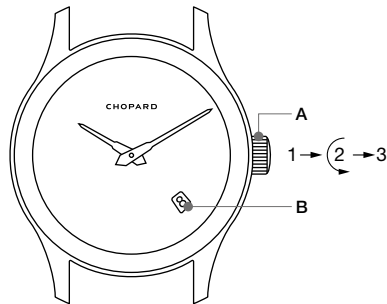

* The exact position of the date (B) may vary according to the model.

Remarks and Warnings

- Some models are equipped with a screw-lock crown. Before making any adjustments or any manual winding, unscrew the crown in a counter-clockwise direction.
- After each new operation, the crown must at all costs be pushed or screwed (depending on the model) right back in against the case in order to guarantee the watch's water resistance.
- These operations must not under any circumstances be performed in water, since this might damage the movement.
- Since the mechanism is not entirely operational between 9 pm and 2 am, it is preferable not to make any adjustments of the date during this period of time.

► **Setting the time using the pusher (on the case-back)**

To adjust the hours and minutes using the pusher on the case-back, you should only use the special corrector tool supplied with your watch, since any other instrument could potentially scratch the case or damage the mechanism.

Pressing for less than 2 seconds: one minute forward

Pressing for 2 to 4 seconds: one hour forward

Pressing for more than 4 seconds: continuous forward motion

Quartz with pusher

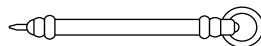
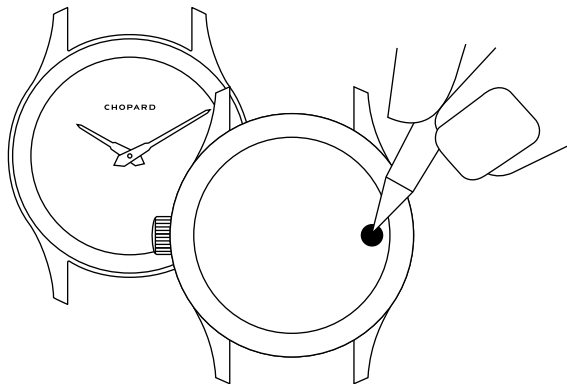

Corrector tool

ADJUSTING MECHANICAL HAND-WOUND MOVEMENTS

Your watch is equipped with a mechanical hand-wound movement, which means it must always be wound manually by its wearer. Such special care devoted to its running helps form a unique bond with this type of timepiece.

Crown in position 1 – normal running and manual winding

Winding is done by turning the crown clockwise. Winding is complete when the crown locks. Do not attempt to wind a watch past this locking point, since this might damage the movement. It is advisable to wind it once a day.

Crown in position 2 – adjusting the date

To adjust the date, pull the crown out to position 2 and turn it to the desired date. Then push the crown back in to position 1. Since the date change occurs at midnight, be careful to distinguish midnight from noon when setting the time. At the end of months with 28, 29 or 30 days, perform a manual adjustment as previously indicated.

Note: for models with no date display, time-setting is done in position 2.

Crown in position 3 – setting the time

To set the time, pull the crown out to position 3 and turn it to the desired time. When the crown is in this position, the watch is out of operation, which will enable you to set the time precisely. Once the adjustment has been made, push it back in to position 1. Since the date change occurs at midnight, be careful to distinguish midnight from noon when setting the time.

Mechanical hand-wound movements

- A** Crown
- B** Date*
- 1** Crown in position 1
- 2** Crown in position 2
- 3** Crown in position 3

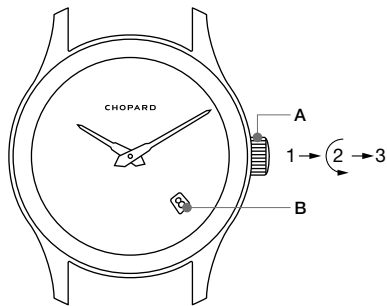

* The exact position of the date (B) may vary according to the model.

Remarks and Warnings

- Some models are equipped with a screw-lock crown. Before making any adjustments or any manual winding, unscrew the crown in a counter-clockwise direction.
- After each new operation, the crown must at all costs be pushed or screwed (depending on the model) right back in against the case in order to guarantee the watch's water resistance.
- These operations must not under any circumstances be performed in water, since this might damage the movement.
- Since the mechanism is not entirely operational between 9 pm and 2 am, it is preferable not to make any adjustments of the date during this period of time.

Tourbillon watches

Models equipped with a hand-wound tourbillon calibre are entirely designed, developed and produced at Chopard. These hand-wound L.U.C movements comprise four barrels and ensure a power reserve of 216 hours, or 9 days.

The tourbillon is a device designed to compensate for the effects of gravity when the watch is in vertical positions. Its ingenuity lies in the mounting of the watch's energy distribution and regulating organs (meaning the balance, balance-spring, lever and escape-wheel) inside a rotating carriage that spins on its own axis once a minute.

For timepieces delivered with a winding tool, it is advisable to use this to facilitate winding. Place the end of the tool on the crown, then withdraw it carefully when the movement is rewound.

Tourbillon watches

- A Crown
- B Power-reserve indicator**
- 1 Crown in position 1
- 2 Crown in position 2

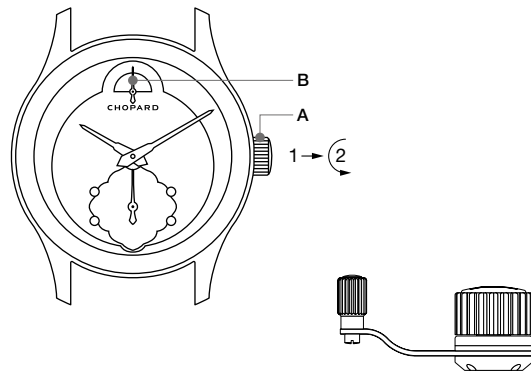

Winding tool

** The presence and the exact position of the power reserve (B) may vary according to the model.

Remarks and Warnings

- For models with a power reserve, it is advisable to perform the winding operation when the power reserve (B) reaches the minimum reserve zone. Winding is done clockwise by means of the crank handle provided. Your watch is fully wound when the power-reserve reaches the maximum reserve zone. A “slipping spring” friction system fitted in one of the four barrels avoids excessive tension in the spring and prevents further winding when the power reserve reaches the maximum power-reserve indication.
- The hour and minute adjustments must not be performed using the winding tool, since this might damage the winding stem and the crown.

**ADJUSTING MECHANICAL
SELF-WINDING MOVEMENTS**

Your watch is equipped with a mechanically wound movement. This category includes all mechanical self-winding models. Your wrist movements become the key element in the winding of your watch. When the latter is fully wound, it has a power reserve of approximately 2 to 5 days, depending on the model. If the watch has stopped, wind it manually before wearing it by making around 50 clockwise turns of the crown. This is equivalent to a 35-hour power reserve, approximately, depending on the model.

Crown in position 1 – normal running

Your watch runs normally when the crown is in position 1.

Crown in position 2 – adjusting the date

To adjust the date, pull the crown out to position 2 and turn it to the desired date. Then push the crown back in to position 1. Since the date change occurs at midnight, be careful to distinguish midnight from noon when setting the time. At the end of months with 28, 29 or 30 days, perform a manual adjustment as previously indicated.

Note: for models with no date display, time-setting is done in position 2.

Crown in position 3 – setting the time

To set the time, pull the crown out to position 3 and turn it to the desired time and then push it back in to position 1. Since the date change occurs at midnight, be careful to distinguish midnight from noon when setting the time.

Mechanical self-winding movements

- A Crown
- B Date*
- 1 Crown in position 1
- 2 Crown in position 2
- 3 Crown in position 3

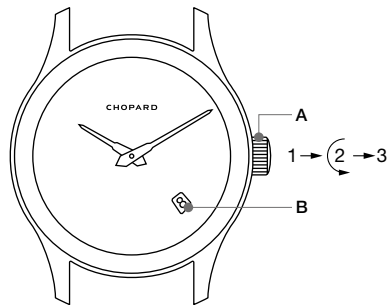

* The exact position of the date (B) may vary according to the model.

Remarks and Warnings

- Some models are equipped with a screw-lock crown. Before making any adjustments or any manual winding, unscrew the crown in a counter-clockwise direction.
- After each new operation, the crown must at all costs be pushed or screwed (depending on the model) right back in against the case in order to guarantee the watch's water resistance.
- These operations must not under any circumstances be performed in water, since this might damage the movement.
- Since the mechanism is not entirely operational between 9 pm and 2 am, it is preferable not to make any adjustments of the date during this period of time.

Setting the moon phases

Some models feature a moon-phase function. Adjust the moon phases using the crown. Place the disc in the full-moon position when the crown is in position 2. Identify the date of the last full moon using the lunar calendar on page 368. Count the number of days elapsed since this date. Turn the crown as many times as days elapsed.

Remarks and Warnings

- Moon-phase correction is not operational between 8.30 am and 9.30 am. The moon jump takes place at 10.15 am. For models featuring the moon phases, this function replaces the date in crown position 2.
- These operations must not under any circumstances be performed in water, since this might damage the movement.

Moon-phase movements

- | | |
|--------------------------|------------------------------|
| A Crown | 1 Crown in position 1 |
| B Moon phases | 2 Crown in position 2 |
| C Seconds counter | 3 Crown in position 3 |

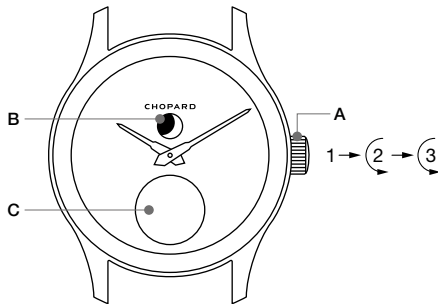

Chronograph function

Certain models are equipped with a chronograph function which allow its wearer to measure time intervals.

The chronograph hand serves to read off the seconds using the graduation around the dial circumference. The chronograph is activated by means of two pushers:

Upper pusher (G): starts/stops the function

Lower pusher (H): resets the chronograph seconds hand as well as the hour and minute counters.

Remarks and Warnings

- After each new operation, the crown must at all costs be pushed or screwed (depending on the model) right back in against the case in order to guarantee the watch's water resistance.
- These operations must not under any circumstances be performed in water, since this might damage the movement.
- Chronograph counters appear in various positions depending on your watch model. Kindly refer to the dial of your watch.

Chronograph movements

- A** Crown
- B** Date*
- C** Hour counter
- D** Minute counter
- E** Small seconds subdial
- F** Chronograph seconds hand
- G** Upper pusher
- H** Lower pusher
- 1** Crown in position 1
- 2** Crown in position 2
- 3** Crown in position 3

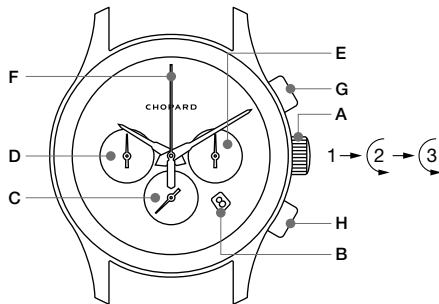
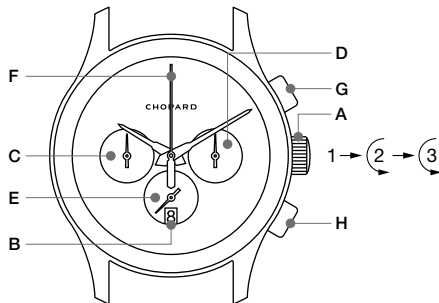

* The exact position of the date (B) may vary according to the model.

Chronograph movements

- A Crown
 - B Date*
 - C Hour counter
 - D Minute counter
 - E Small seconds counter
 - F Chronograph hand
 - G Upper pusher
 - H Lower pusher
 - I 1/10th second counter
- 1 Crown in position 1
 - 2 Crown in position 2
 - 3 Crown in position 3

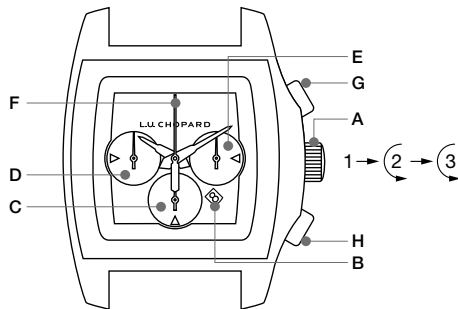
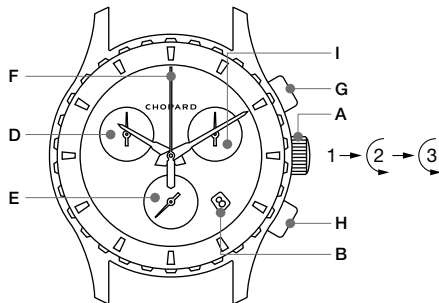

* The exact position of the date (B) may vary according to the model.

Rotating bezel function

Some models feature a rotating bezel function. The bezel is notched and unidirectional so that you can measure the time elapsed since the start of your activity. The bezel is notched and unidirectional so that you can measure the time elapsed since the start of your activity. At the start of the activity, turn the bezel anticlockwise (the bezel turns anticlockwise to avoid increasing the time measured or set if the bezel is accidentally turned) and set the starting marker so that it is level with the minute hand or the final desired position for the minute hand.

At any time, the wearer can use this function to check the elapsed time or to see how many minutes have passed since the end time set on the bezel.

Rotating bezel function

- | | |
|--------------------------|------------------------------|
| A Crown | E Starting marker |
| B Date* | 1 Crown in position 1 |
| C Seconds counter | 2 Crown in position 2 |
| D Rotating bezel | 3 Crown in position 3 |

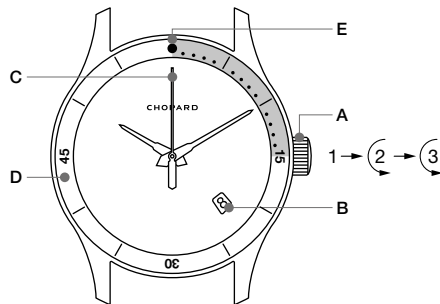

* The exact position of the date (B) may vary according to the model.

TIPS ON CARING FOR YOUR WATCH



Battery autonomy

The following information is applicable exclusively to models equipped with a quartz movement.

In the case of quartz watches with a seconds hand, such models have a battery end-of-life (EOL) indicator: around two weeks before this moment, the central seconds hand begins ticking every four seconds. Entrust the verification and changing of the battery to an official Chopard retailer who will ensure compliance with the brand's specific criteria. Never leave a worn battery inside your watch; it might leak and damage the movement.

Movement

The mechanism of your watch deserves special care: in order to guarantee that it performs properly, have it serviced regularly by an official Chopard retailer.

Water resistance

A so-called "water-resistant" watch is made to withstand daily use in common situations (showers, bathing, swimming, etc.). Nonetheless, the joints that guarantee its water resistance naturally deteriorate because of contact with cosmetic products (perfumes, nail varnish, etc.), the chlorine in swimming pools, perspiration, sunlight, as well as changes in temperature and the weather. That is why we advise you have the water resistance of your watch checked once a year or before any period of intensive use in an aquatic environment, in order to preserve its movement. Watches featuring an additional indication regarding their pressure resistance (e.g. 30, 50 or 100 metres) are better equipped to resist external factors and daily use. Nonetheless, these watches are not intended for scuba diving. A so-called "diver's" watch must comply with a specific standard in order to be used for that purpose in complete safety. Only models bearing the term "water resistance" on the guarantee certificate are indeed water-resistant.

Condensation

When the temperature suddenly rises or falls, slight condensation or misting may form under the glass. Generally, this disappears of its own accord without affecting the smooth running of the watch. If condensation persists, do not hesitate to consult an official Chopard retailer.

Rinsing

Rinse your watch regularly in fresh soapy water, especially if you are using it in salt water. For frequent or prolonged use in water, we recommend a rubber strap or metal bracelet rather than a leather strap. Only water-resistant watches may be rinsed. To check whether your watch is water-resistant, the term water resistance must appear on the guarantee certificate.

Bracelets/Straps

Metal bracelets (gold and/or steel) as well as rubber straps are particularly well suited to use in an aquatic environment. Leather or fabric straps deteriorate rapidly when in contact with liquids or cosmetic products (soap, perfumes, cream, etc.). If your strap is affected by such products or gets wet because of immersion, showering or intense perspiration, we advise that you dab it with a soft cloth and let it dry away from any sources of heat or light. We also recommend avoiding prolonged exposure to light or heat, which could lead to premature fading of the colour of your strap. Only water-resistant watches fitted with a metal bracelet (gold and/or steel) or a rubber strap are designed to be used in an aquatic environment. To check whether your watch is indeed water-resistant, ensure that the term “water resistance” appears on the guarantee certificate.

Happy Diamonds

Happy Diamonds mobiles are subject to the laws of gravity and normal wear and tear. It may therefore occur that Happy Diamonds mobiles move in a different way throughout the life of your Chopard product. Happy Diamonds mobiles that fall, cease to spin continuously or move differently in any way from the time of purchase are not considered to be a manufacturing defect.

AUTHENTICITY

To guarantee the authenticity of each model, whatever the collection, an individual series number is engraved on every one and recorded in our company archives.

CERTIFICATIONS

Chronometer certification

“Chronometer-certified” means that the movement of a watch is adjusted to within a tolerance of between -4 /+6 seconds per 24 hours, corresponding to 99.99% precision. This supreme guarantee of reliability and precision is issued by the Swiss Official Chronometer Testing Institute (COSC), an independent organisation certified by the Swiss Accreditation Service (SAS). Mechanical movements must satisfy a range of extremely stringent criteria to earn this much sought-after distinction. Each movement is individually tested over a period of fifteen consecutive days and nights, in five different positions and at three different temperatures. For more information, please consult the following website: www.cosc.ch



POINÇON DE GENÈVE
HALLMARK OF GENEVA

Poinçon de Genève

Representing the coat-of-arms of the city of Geneva, the Poinçon de Genève quality hallmark is one of the oldest horological certifications. This set of regulations issued in 1886 testifies to Geneva's grand watchmaking tradition and to the expertise patiently acquired over generations. A reliable token of quality, this prestigious hallmark testifies to exceptional workmanship and stems from an authentic philosophy that tolerates no compromises on the quality of the movement components and of the watch as a whole. The Poinçon de Genève is a highly demanding certification that guarantees the origin, craftsmanship, quality and exceptional expertise of mechanical watches that are assembled, adjusted and controlled in the Canton of Geneva. It is governed by rigorous criteria encompassing technical aspects and functional characteristics as well as the overall aesthetic of a given model. These criteria include extremely precise specifications relating to all movement components and additional mechanisms, to the materials used, to the finish, as well as to the construction and the assembly of the watch. For more information, please consult the following website: www.poincondeneve.ch

ETHICS

For Chopard, genuine luxury is synonymous with ethics as well as with environmental and social responsibility at all levels of its activity and with regard to its employees, its suppliers, its customers and indeed the planet itself.

The *Maison* adopts an ethical approach to its activities that involves controlling the origin of its raw materials as well as its production methods – all of which is achievable because of its complete independence and vertical integration. As part of its Corporate Social Responsibility (CSR) policy and its 'journey to sustainable luxury', Chopard has entered into several responsible mining partnerships and has committed to using ethical gold only. The *Maison* has been certified by the Responsible Jewellery Council (RJC) for several years and incorporates sustainable practices into both its entities and supply chains.

As a pioneering leader in this field, Chopard testifies to its strong involvement in contemporary matters and its keen awareness of social and environmental issues. The *Maison* works to raise customer awareness and makes a strong commitment to ensuring that the jewellery and watch industry improves its impact and transparency in its supply chains.

WARNING



The elimination of electric and electronic equipment must comply with the national laws in force, particularly for members of the EU, in application of the Directive on waste electrical and electronic equipment (WEEE) (Directive 2012/19/EU). This means that if you wish to dispose of your used watch, you must not throw it in the refuse, but instead hand it in to a facility designed for recycling electric and electronic waste, or to an official Chopard retailer, where a watchmaker will remove the batteries and ensure that the worn watch components are dealt with in an environmentally respectful manner.



FRANÇAIS

THE ARTISAN OF EMOTIONS

Since 1860

Depuis sa création en 1860, Chopard perpétue un héritage riche de traditions et de savoir-faire artisanal, façonnant des créations au charme contemporain synonymes d'éthique et d'émotions. Portée par une vision résolument positive du monde, la *Maison* célèbre les moments précieux de femmes et d'hommes épanouis pour lesquels montres et bijoux sont un reflet de leur propre Joie de Vivre.

En harmonie avec cette vision qui forge son identité, Chopard agit à travers le prisme de trois éléments fondamentaux : la Bienfaisance, assurée par le travail d'artisans passionnés et experts dans leurs disciplines ; la Créativité, abondante et généreuse, qui permet à tout un chacun de trouver les objets précieux qui lui correspondent le plus ; et enfin l'Éthique. En effet, la famille Scheufele, qui dirige la *Maison* de génération en génération, est intimement convaincue que le luxe contemporain ne peut être que responsable et éthique. En 2013, ces convictions ont d'ailleurs poussé les co-présidents de la *Maison*, Caroline et Karl-Friedrich Scheufele, à s'engager dans un Voyage vers un Luxe Durable. En 2018, Chopard fait d'ailleurs l'annonce d'un aboutissement majeur dans le cadre de ce programme : l'utilisation de 100% d'or éthique pour la production de l'ensemble de ses montres et bijoux.

Aujourd'hui la *Maison*, familiale et indépendante, cultive une forte intégration verticale des métiers et contrôle l'ensemble de sa chaîne de valeur, de la conception jusqu'à la distribution. Plus de 50 métiers sont maîtrisés sur les trois sites de production de Chopard, au sein desquels une attention particulière est portée à la formation interne et à la transmission des savoir-faire. La collection L.U.C, ligne de garde-temps d'exception pour les gentlemen contemporains, souligne l'expertise de Chopard dans le domaine de la Haute Horlogerie. La *Maison* est également célèbre pour ses incomparables créations de Haute Joaillerie, notamment présentées au sein des collections Red Carpet, Green Carpet ou encore de l'exceptionnelle Garden of Kalahari. Chopard doit aussi sa réputation à des collections emblématiques de montres et de bijoux telles que Mille Miglia, Happy Diamonds, Happy Sport et Ice Cube.

Nourrie par les émotions de chaque membre de la famille Scheufele, la *Maison* vit au rythme de ses partenariats prestigieux : fidèle partenaire officiel du Festival de Cannes depuis 1998, elle est aussi le chronométrier officiel de la légendaire course italienne d'automobile classique 1000 Miglia depuis 1988.

RÉGLAGES MOUVEMENT QUARTZ



Votre montre est dotée d'un mouvement à quartz de haute qualité. Une montre à quartz présente l'avantage de ne pas nécessiter d'intervention particulière si la montre n'est pas portée quotidiennement.

► Réglage de l'heure et de la date par la couronne

Couronne en position 1 – marche normale

Votre montre fonctionne normalement lorsque la couronne est en position 1. Veillez à ce qu'elle soit toujours correctement repoussée afin de garantir son étanchéité.

Couronne en position 2 – réglage de la date

Pour régler la date, tirez la couronne en position 2 et tournez-la jusqu'à la date désirée. Puis repoussez la couronne en position 1. Le changement de date se faisant à minuit, veillez à distinguer minuit de midi lors de la mise à l'heure. À la fin des mois de 28, 29, 30 jours, procédez à un réglage manuel comme indiqué précédemment.

Remarque: pour les modèles ne possédant pas de date, la mise à l'heure se fait en position 2.

Couronne en position 3 – mise à l'heure

Pour régler l'heure, tirez la couronne en position 3 et tournez-la jusqu'à l'heure désirée. Lorsque la couronne se trouve dans cette position, la montre est hors fonction, ce qui vous permet d'ajuster précisément l'heure. Une fois le réglage effectué, repoussez-la en position 1.

Mouvement quartz

A Couronne

B Date*

1 Couronne en position 1

2 Couronne en position 2

3 Couronne en position 3

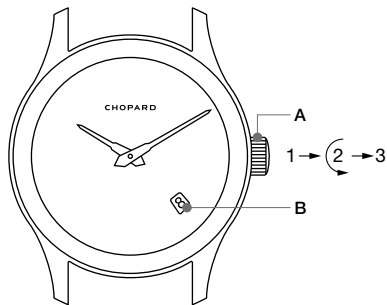

Remarques et avertissements

- Certains modèles sont munis d'une couronne vissée. Avant de procéder aux opérations de réglage ou à un remontage manuel, dévissez la couronne dans le sens inverse des aiguilles d'une montre.
- Après chaque manipulation, la couronne doit impérativement être immédiatement repoussée ou vissée (selon les modèles) contre la boîte afin de garantir son étanchéité.
- Ces opérations ne doivent en aucun cas être effectuées dans l'eau, au risque d'endommager le mouvement.
- Le mécanisme n'étant pas entièrement opérationnel entre 21h et 2h, il est préférable de ne pas régler la date dans ce laps de temps, cela risquerait d'endommager le mouvement.

* La position exacte de la date (B) peut varier selon les modèles.

► **Réglage de l'heure par le bouton poussoir (dos de la boîte)**

Pour régler les heures et les minutes avec le bouton poussoir prévu au dos de la boîte, utilisez exclusivement l'outil de correction spécial livré avec votre montre, tout autre instrument risquant de rayer la boîte ou d'endommager le mécanisme.

Pression de moins de 2 secondes : avance d'une minute

Pression de 2 à 4 secondes : avance d'une heure

Pression de plus de 4 secondes : avance continue

Montre à quartz avec bouton poussoir

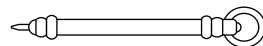
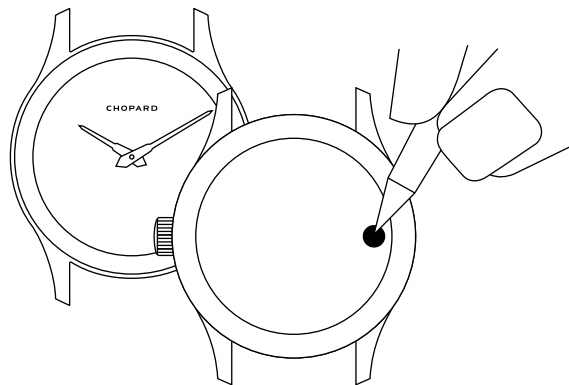

Outil de correction

RÉGLAGES MOUVEMENT MÉCANIQUE À REMONTAGE MANUEL

Votre montre est équipée d'un mouvement mécanique à remontage manuel. Ce type de montre doit toujours être remonté par son porteur, ce soin apporté crée ainsi un attachement unique envers ce garde-temps.

Couronne en position 1 – marche normale et remontage manuel

Le remontage s'effectue en tournant la couronne dans le sens des aiguilles d'une montre. Le remontage est complet lorsque la couronne est bloquée. Ne tentez pas de remonter une montre mécanique au-delà du blocage au risque d'endommager le mouvement. Il est souhaitable de la remonter une fois par jour.

Couronne en position 2 – réglage de la date

Pour régler la date, tirez la couronne en position 2 et tournez-la jusqu'à la date désirée. Puis repoussez la couronne en position 1. Le changement de date se faisant à minuit, veillez à distinguer minuit de midi lors de la mise à l'heure. À la fin des mois de 28, 29, 30 jours, procédez à un réglage manuel comme indiqué précédemment.

Remarque: pour les modèles ne possédant pas de date, la mise à l'heure se fait en position 2.

Couronne en position 3 – mise à l'heure

Pour régler l'heure, tirez la couronne en position 3 et tournez-la jusqu'à l'heure désirée. Lorsque la couronne se trouve dans cette position, la montre est hors fonction, ce qui vous permet d'ajuster précisément l'heure. Une fois le réglage effectué, repoussez-la en position 1. Le changement de date se faisant à minuit, veillez à distinguer minuit de midi lors de la mise à l'heure.

Mouvement mécanique à remontage manuel

A Couronne

B Date*

1 Couronne en position 1

2 Couronne en position 2

3 Couronne en position 3

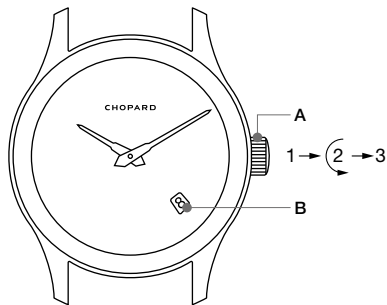

* La position exacte de la date (B) peut varier selon les modèles.

Remarques et avertissements

- Certains modèles sont munis d'une couronne vissée. Avant de procéder aux opérations de réglage, dévissez la couronne dans le sens inverse des aiguilles d'une montre.
- Après chaque manipulation, la couronne doit être impérativement repoussée ou vissée (selon les modèles) afin de garantir son étanchéité.
- Ces opérations ne doivent en aucun cas être effectuées dans l'eau, au risque d'endommager le mouvement.
- Ne réglez pas la date entre 21h et 2h, cela risquerait d'endommager le mouvement.

Montre Tourbillon

Les modèles équipés d'un calibre tourbillon à remontage manuel sont entièrement conçus, développés et produits chez Chopard. Ces calibres L.U.C à remontage manuel possèdent quatre barillets qui offrent une réserve de marche de 216 heures ou 9 jours.

Le tourbillon est un dispositif imaginé pour compenser les effets de la gravité terrestre dans les positions verticales. L'astuce consiste à monter les organes régulateurs et d'entretien de la montre (c'est-à-dire le balancier, le spiral, l'ancre et la roue d'échappement) à l'intérieur d'une cage en rotation, tournant autour de son propre axe une fois par minute.

Pour les garde-temps livrés avec un outil de remontage, il est recommandé de l'utiliser afin de faciliter le remontage. Son extrémité se place sur la couronne. Une fois le mouvement remonté, retirez-le prudemment.

Montre Tourbillon

- A Couronne
 - B Indicateur de réserve de marche**
- 1 Couronne en position 1
 - 2 Couronne en position 2

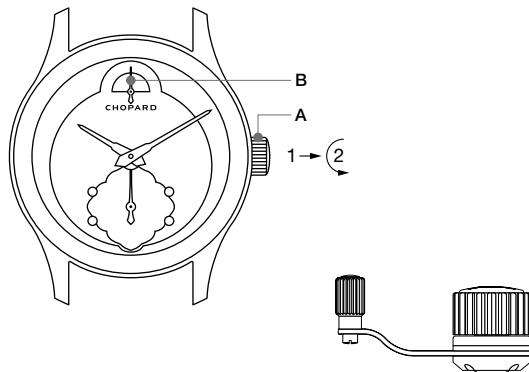

Outil de remontage

** La présence et la position exacte de la réserve de marche (B) peut varier selon les modèles.

Remarques et avertissements

- Pour les modèles affichant une réserve de marche, il est recommandé d'effectuer le remontage lorsque l'aiguille de la réserve de marche (B) arrive dans la zone d'indication de réserve minimum. Le remontage s'effectue dans le sens des aiguilles d'une montre à l'aide de l'outil de remontage fourni. Votre montre est complètement remontée lorsque l'aiguille de la réserve de marche se trouve dans la zone d'indication de réserve maximum. Un système de friction appelé «à bride glissante» placé dans l'un des quatre barillets évite la surtension du ressort et le blocage du remontage quand la réserve de marche se situe dans la zone d'indication de réserve maximum.
- Le réglage de l'heure et des minutes ne doit pas être effectué avec l'outil de remontage au risque d'endommager la tige de remontoir et la couronne.

RÉGLAGES MOUVEMENT MÉCANIQUE À REMONTAGE AUTOMATIQUE

Votre montre est équipée d'un mouvement à remontage mécanique. Dans cette catégorie sont répertoriés tous les modèles mécaniques à remontage automatique. Le mouvement de votre poignet devient l'élément clé du remontage de votre montre. Lorsque celle-ci est totalement remontée, elle dispose d'une réserve de marche allant d'environ 2 à 5 jours selon les modèles. Si la montre est arrêtée, remontez-la manuellement avant de la porter en tournant la couronne d'environ cinquante tours dans le sens des aiguilles d'une montre. Cela équivaut à une réserve de marche de 35 heures environ, selon les modèles.

Couronne en position 1 – marche normale

Votre montre fonctionne normalement lorsque la couronne est en position 1.

Couronne en position 2 – réglage de la date

Pour régler la date, tirez la couronne en position 2 et tournez-la jusqu'au chiffre désiré. Puis repoussez la couronne en position 1. Le changement de date se faisant à minuit, faites attention à distinguer minuit de midi. À la fin des mois de 28, 29, 30 jours, procédez à un réglage manuel comme indiqué précédemment.

Remarque: pour les modèles ne possédant pas de date, la mise à l'heure se fait en position 2.

Couronne en position 3 – mise à l'heure

Pour régler l'heure, tirez la couronne en position 3 et tournez-la jusqu'à l'heure désirée puis repoussez la couronne en position 1. Le changement de date se faisant à minuit, faites attention à distinguer minuit de midi lors de la mise à l'heure.

Mouvement mécanique à remontage automatique

- A** Couronne
- B** Date*
- 1** Couronne en position 1
- 2** Couronne en position 2
- 3** Couronne en position 3

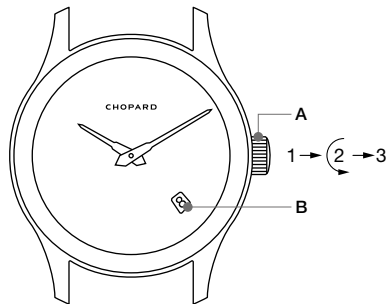

* La position exacte de la date (B) peut varier selon les modèles.

Remarques et avertissements

- Certains modèles sont munis d'une couronne vissée. Avant de procéder aux opérations de réglage ou à un remontage manuel, dévissez la couronne dans le sens inverse des aiguilles d'une montre.
- Après chaque manipulation, la couronne doit impérativement être immédiatement repoussée ou vissée (selon les modèles) contre la boîte afin de garantir son étanchéité.
- Ces opérations ne doivent en aucun cas être effectuées dans l'eau, au risque d'endommager le mouvement.
- Le mécanisme n'étant pas entièrement opérationnel entre 21h et 2h, il est préférable de ne pas régler la date dans ce laps de temps, cela risquerait d'endommager le mouvement.

Réglage de la phase de lune

Certains modèles sont dotés d'une fonction phase de lune. Corrigez les phases de lune au moyen de la couronne. Mettez le disque en position pleine lune lorsque la couronne est en position 2. Identifiez la dernière pleine lune à l'aide du calendrier lunaire en page 368. Comptez le nombre de jours écoulés depuis cette date. Tournez la couronne autant de fois que de jours écoulés.

Remarques et avertissements

- La correction de la phase de lune n'est pas opérationnelle entre 8h30 et 9h30. Le saut de lune se fait à 10h15. Pour les modèles dotés d'une phase de lune, celle-ci remplace la date dans la position de 2 de la couronne.
- Ces opérations ne doivent en aucun cas être effectuées dans l'eau, au risque d'endommager le mouvement.

Mouvement phase de lune

- | | | | |
|---|-----------------------|---|------------------------|
| A | Couronne | 1 | Couronne en position 1 |
| B | Phase de lune | 2 | Couronne en position 2 |
| C | Compteur des secondes | 3 | Couronne en position 3 |

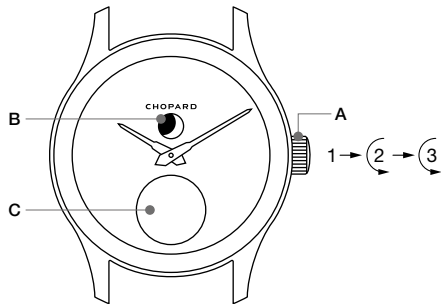

Fonction Chronographe

Certains modèles sont dotés d'une fonction chronographe, qui permet à son porteur de mesurer les intervalles de temps. L'aiguille de chronographe permet la lecture des secondes, en se référant à la graduation inscrite à la circonférence du cadran. La mise en marche du chronographe s'effectue au moyen de deux poussoirs :

Poussoir supérieur (G) : départ/arrêt

Poussoir inférieur (H) : remise à zéro de l'aiguille de chronographe et des compteurs des heures et des minutes.

Remarques et avertissements

- Après chaque manipulation, la couronne doit être impérativement repoussée ou vissée (selon les modèles) afin de garantir son étanchéité.
- Ces opérations ne doivent en aucun cas être effectuées dans l'eau, au risque d'endommager le mouvement.
- Les compteurs des chronographes varient de position en fonction du modèle de votre montre. Veuillez vous référer au cadran de votre montre.

Mouvement chronographe

- A Couronne
- B Date*
- C Compteur des heures
- D Compteur des minutes
- E Compteur petite seconde
- F Aiguille de chronographe
- G Poussoir supérieur
- H Poussoir inférieur
- 1 Couronne en position 1
- 2 Couronne en position 2
- 3 Couronne en position 3

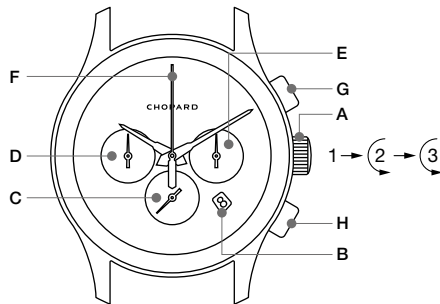
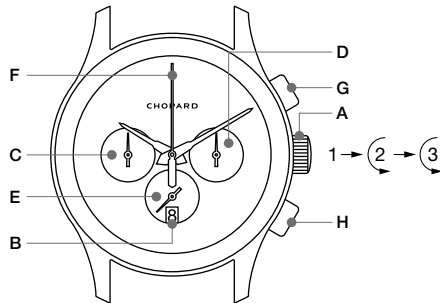

* La position exacte de la date (B) peut varier selon les modèles.

Mouvement chronographe

- A Couronne
- B Date*
- C Compteur des heures
- D Compteur des minutes
- E Compteur petite seconde
- F Aiguille de chronographe
- G Poussoir supérieur
- H Poussoir inférieur
- I Compteur 1/10 de secondes
- 1 Couronne en position 1
- 2 Couronne en position 2
- 3 Couronne en position 3

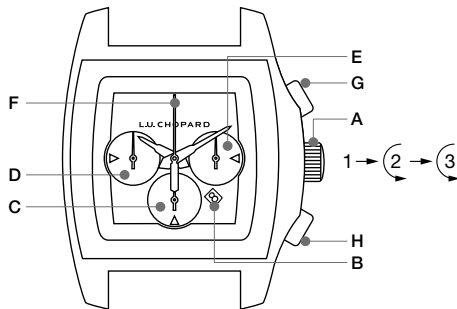
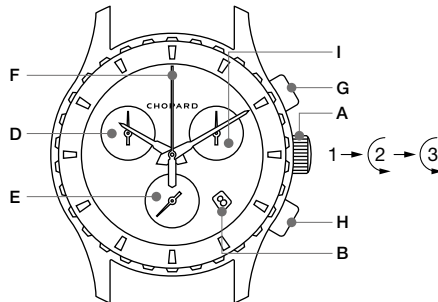

* La position exacte de la date (B) peut varier selon les modèles.

Fonction lunette tournante

Certains modèles sont dotés d'une fonction lunette tournante. Cette lunette est crantée unidirectionnelle permettant de mesurer le temps écoulé depuis le début de votre activité.

Au début de l'activité, tournez la lunette dans le sens antihoraire (la lunette se tourne dans le sens inverse des aiguilles d'une montre afin d'éviter toute prolongation du temps mesuré ou réglé si la lunette est tournée involontairement) et ajustez l'index de départ en face de l'aiguille des minutes ou sur la position finale souhaitée de l'aiguille des minutes.

Cette fonction permet à tout moment de vérifier le temps écoulé ou les minutes ayant dépassé le délai final réglé sur la lunette.

Fonction lunette tournante

- | | |
|--------------------------------|---------------------------------|
| A Couronne | E Index de départ |
| B Date* | 1 Couronne en position 1 |
| C Compteur des secondes | 2 Couronne en position 2 |
| D Lunette tournante | 3 Couronne en position 3 |

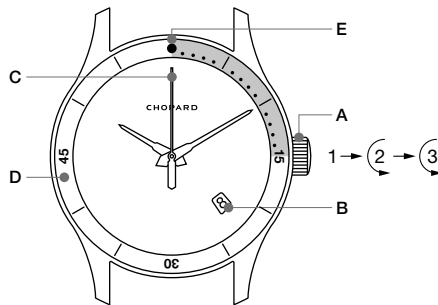

* La position exacte de la date (B) peut varier selon les modèles.

CONSEILS D'ENTRETIEN



Autonomie de la pile

Ces remarques ne sont valables que pour les modèles dotés d'un mouvement quartz.

Dans le cas des montres à quartz possédant une aiguille des secondes, ces pièces disposent d'un indicateur de fin de vie des piles: environ deux semaines avant ce moment, l'aiguille centrale des secondes progresse par sauts de quatre secondes. Confiez le contrôle et le changement de la pile à un concessionnaire officiel Chopard qui veillera au respect des critères spécifiques de la marque. Ne laissez jamais une pile usée dans votre montre, elle pourrait couler et endommager le mouvement.

Mouvement

Le mécanisme de votre montre mérite un soin particulier: afin d'en garantir les performances, faites-le réviser régulièrement auprès d'un concessionnaire officiel Chopard.

Étanchéité

Une montre dite «étanche» est construite de manière à supporter une utilisation quotidienne en situation courante (douche, bain, piscine, etc.). Cependant, les joints garantissant son étanchéité s'altèrent avec les produits cosmétiques (parfums, vernis, etc.), le chlore des piscines, la transpiration, les rayons

du soleil, les changements de température et le temps. Dès lors, nous vous conseillons de vérifier l'étanchéité de votre montre chaque année ou avant chaque période d'utilisation intensive dans un milieu aquatique afin de préserver le mouvement de votre montre. Les montres présentant une indication supplémentaire de résistance à la pression (ex. 30, 50 ou 100 mètres) résistent mieux aux éléments extérieurs et à l'utilisation quotidienne. Cependant, ces montres ne sont pas destinées à la «plongée». Une montre dite de «plongée» doit satisfaire à une norme spécifique afin de pouvoir être utilisée dans cette situation en toute sécurité. Seules les montres portant la mention «étanchéité» sur le certificat de garantie sont étanches.

Condensation

Lorsque la température change brusquement, une légère condensation peut apparaître sous la glace saphir de votre montre. En général, cette dernière disparaît d'elle-même sans affecter le bon fonctionnement de la montre. Si la condensation persiste, n'hésitez pas à consulter un concessionnaire officiel Chopard.

Rinçage

Rincez régulièrement votre montre à l'eau douce et au savon, surtout si vous l'utilisez en eau salée. Pour une utilisation fréquente ou prolongée dans l'eau, nous vous recommandons un bracelet en caoutchouc ou en métal plutôt qu'en cuir.

Seules les montres étanches peuvent être rincées. Pour vérifier si votre montre est étanche, la mention «étanchéité» doit figurer sur le certificat de garantie.

Bracelets

Les bracelets en métal (or et/ou acier) ainsi que les bracelets en caoutchouc sont spécialement adaptés à une utilisation en milieu aquatique. Les bracelets en cuir ou tissu, quant à eux, s'altèrent rapidement au contact de liquides et produits cosmétiques (savon, parfum, crème).

Si votre bracelet devait être au contact de ces produits, ou de l'eau (immersion, douche, sudation intense), nous vous conseillons de le tamponner avec un chiffon doux et de le laisser sécher à l'écart de toute source de chaleur et de lumière.

Nous vous recommandons également d'éviter une exposition prolongée à la lumière ou à la chaleur, qui pourrait dégrader prématurément la couleur de votre bracelet. Seules les montres étanches munies d'un bracelet en métal (or et/ou acier) ou d'un bracelet en caoutchouc sont spécialement adaptées à une utilisation en milieu aquatique. Pour vérifier si votre montre est étanche, la mention «étanchéité» doit figurer sur le certificat de garantie.

Happy Diamonds

Les diamants mobiles Happy Diamonds sont conçus pour tournoyer aléatoirement et en toute liberté au sein de chaque produit Chopard. Ces diamants sont soumis aux lois de la gravité et aux conséquences d'une usure normale du produit. Les diamants mobiles Happy Diamonds sont ainsi susceptibles de se déplacer de différentes manières tout au long de la vie de votre produit Chopard. Les diamants mobiles Happy Diamonds qui chutent, cessent de tournoyer continuellement ou ne se déplacent plus de la même manière qu'au moment de l'achat ne peuvent être considérés comme un défaut de fabrication.

AUTHENTICITÉ

Pour garantir l'authenticité de chaque pièce, quelle que soit la collection, un numéro individuel de série est gravé sur chacune d'elle et enregistré dans nos archives.

CERTIFICATIONS

Certification chronomètre

La certification chronomètre signifie que le mouvement de la montre fonctionne avec une précision d'une tolérance de $-4/+6$ secondes par 24 heures, ce qui correspond à une précision de 99,99%. Cette garantie de fiabilité et de précision est délivrée par le Contrôle Officiel Suisse des Chronomètres (COSC), un organisme indépendant certifié par le Service d'Accréditation Suisse (SAS). Les mouvements mécaniques doivent satisfaire à des critères particulièrement exigeants pour obtenir ce label très recherché. Chaque mouvement est testé individuellement pendant une période de quinze jours et nuits consécutifs, dans cinq positions différentes et à trois températures différentes. Pour plus d'informations, veuillez consulter le site suivant: www.cosc.ch



POINÇON DE GENÈVE
HALLMARK OF GENÈVE

Poinçon de Genève

Représentant les armoiries de la ville de Genève, le Poinçon de Genève est l'une des plus anciennes certifications horlogères. Ce règlement édicté en 1886 est le témoin de la grande tradition horlogère genevoise et du savoir-faire obtenu au fil des générations. Véritable gage de qualité, ce sceau prestigieux atteste d'un travail exceptionnel et relève d'une réelle philosophie qui ne fait aucune concession quant à la qualité, tant des composants du mouvement que de la montre dans son ensemble. Certification très exigeante, le Poinçon de Genève est une garantie de provenance, de bienfaisance, de qualité et de savoir-faire d'exception pour les montres mécaniques assemblées, réglées et contrôlées dans le Canton de Genève. Il est régi par des critères rigoureux qui englobent des aspects techniques, des caractéristiques fonctionnelles ainsi que l'esthétique de la pièce dans son ensemble. Ces critères incluent des spécifications très précises relatives à l'ensemble des composants du mouvement et des mécanismes additionnels, aux matériaux utilisés, aux finitions ainsi que pour la construction et l'assemblage de la tête de montre. Pour plus d'informations, veuillez consulter le site suivant:

www.poincondeneve.ch

ÉTHIQUE

Pour Chopard, le luxe authentique est synonyme d'éthique et de responsabilité environnementale et sociale, à tous les niveaux de son activité et envers tous ses collaborateurs, fournisseurs, clients et, bien sûr, envers la planète elle-même.

La *Maison* adopte une approche éthique dans ses activités, qui implique le contrôle de l'origine de ses matières premières et méthodes de production. Cette stratégie est rendue possible par l'indépendance totale et l'intégration verticale de Chopard.

Dans le cadre de sa politique de Responsabilité Sociétale des Entreprises (RSE) et de son « Voyage vers un luxe durable », la *Maison* s'implique dans plusieurs partenariats pour l'extraction minière responsable, et pour l'utilisation d'or éthique uniquement. La Maison est certifiée par le Responsible Jewelry Council (RJC) depuis plusieurs années, en intégrant des pratiques de durabilité dans ses entités ainsi que dans ses chaînes d'approvisionnement.

Pionnière dans ce domaine, Chopard témoigne de sa forte implication dans les problématiques actuelles et de sa conscience profonde des défis sociaux et environnementaux. La *Maison* s'applique à sensibiliser le client et s'engage fortement pour que l'industrie joaillière et horlogère améliore son impact et la transparence dans ses chaînes d'approvisionnement.

AVERTISSEMENT



L'élimination des équipements électriques et électroniques doit être faite en conformité avec les lois nationales en vigueur, notamment pour les pays membres de l'UE, en application de la Directive relative aux déchets d'équipements électriques et électroniques (DEEE) (Directive 2012/19/CE). Dès lors, si vous souhaitez vous défaire de votre montre usagée, vous ne devez pas la jeter à la poubelle, mais la remettre à un endroit prévu spécialement pour le recyclage des déchets électriques et électroniques, ou à un concessionnaire officiel Chopard, où un horloger retirera les piles et s'assurera que les composants horlogers usagés seront traités dans le respect de l'environnement.



DEUTSCH

THE ARTISAN OF EMOTIONS

Since 1860

Seit der Gründung im Jahr 1860 ist bei Chopard ein Schatz an handwerklichen Künsten und traditionellen Gewerken gewachsen. Aus diesem Erbe heraus entstanden stets zeitgemäße Kreationen, die Ausdruck von Emotion und Verantwortung sind. Auch eine positive Lebenseinstellung leitet das *Maison*. So zelebriert Chopard kostbare Momente für Männer und Frauen auf der ganzen Welt, die in Schmuck und Uhren einen Ausdruck ihrer eigenen Lebensfreude sehen. Drei zentrale Prinzipien bestimmen heute das Handeln von Chopard: Handwerkskunst, die sich im unermüdlichen Können ihrer Meister äußert, jeder auf seinem Gebiet ein wahrer Experte; eine grenzenlose Kreativität, dank der jeder Kunde die Kostbarkeiten findet, die seinem Wesen am meisten entsprechen; und schließlich eine tief verwurzelte Ethik. Die Familie Scheufele lenkt die strategischen Entscheidungen des Hauses und ist fest davon überzeugt, dass wahrer Luxus heutzutage sowohl ethisch als auch verantwortungsvoll sein muss. Aus diesem Grund haben Caroline und Karl-Friedrich Scheufele, die Co-Präsidenten von Chopard, 2013 die *Journey to Sustainable Luxury* begonnen. 2018 folgte schließlich die Verpflichtung, bei der Herstellung von Schmuck und Uhren zu 100 Prozent ethisches Gold zu verwenden.

Heute arbeitet das Familienunternehmen völlig unabhängig und mit einem hohen vertikalen Integrationsgrad. Das heißt, dass es den gesamten Prozess vom Design bis zum Vertrieb selbst steuert. In drei Produktionsstätten werden mehr als 50 verschiedene Handwerke ausgeübt, begleitet von intensiven internen Schulungen und der Weitergabe von Wissen. Die Expertise des Hauses im Bereich Haute Horlogerie zeigt sich in der L.U.C Kollektion, die außergewöhnliche Zeitmesser für Männer umfasst. Zudem ist Chopard bekannt für Kreationen der Haute Joaillerie. Dazu zählen die Red Carpet Collection, die Green Carpet Collection und die außergewöhnliche Garden of Kalahari Collection. Das Ansehen von Chopard geht auch auf legendäre Uhren- und Schmuckkollektionen zurück, wie zum Beispiel Mille Miglia, Happy Diamonds, Happy Sport und Ice Cube.

Chopard ist seit 1998 Partner der Filmfestspiele von Cannes und seit 1988 der legendären Oldtimerrallye Mille Miglia in Italien – Ausdruck der persönlichen Passionen der Familie Scheufele, die Chopard jetzt und in Zukunft lenkt.

EINSTELLUNGEN QUARZWERK



Ihre Uhr ist mit einem hochwertigen Quarzwerk ausgestattet. Eine Quarzuhr hat den Vorteil, dass sie, auch wenn sie nicht täglich getragen wird, keiner besonderen Massnahmen bedarf.

► Einstellen von Uhrzeit und Datum über die Krone

Krone in Position 1 – normaler Gang

Ihre Uhr funktioniert normal, wenn sich die Krone in Position 1 befindet. Achten Sie darauf, dass sie immer richtig zurückgedrückt wird, um die Wasserdichte der Uhr zu garantieren.

Krone in Position 2 – Einstellen des Datums

Um das Datum einzustellen, ziehen Sie die Krone auf Position 2 heraus, und drehen Sie sie, bis das gewünschte Datum erscheint. Drücken Sie die Krone anschliessend wieder in Position 1 zurück. Da der Datumswechsel um Mitternacht erfolgt, achten Sie bitte darauf, beim Einstellen der Uhrzeit zwischen Mitternacht und Mittag zu unterscheiden. Am Ende der Monate mit 28, 29 oder 30 Tagen nehmen Sie die Einstellung wie oben beschrieben manuell vor.

Hinweis: Bei Modellen ohne Datum erfolgt die Einstellung der Uhrzeit in Position 2.

Krone in Position 3 – Zeiteinstellung

Um die Uhrzeit einzustellen, ziehen Sie die Krone auf Position 3 heraus, und drehen Sie sie, bis die gewünschte Uhrzeit angezeigt wird. Wenn sich die Krone in dieser Position befindet, steht die Uhr still, sodass Sie eine genaue Zeiteinstellung vornehmen können. Nach Abschluss der Einstellungen drücken Sie sie wieder in Position 1 zurück.

Anmerkungen und Warnhinweise

- Bestimmte Modelle sind mit einer verschraubten Krone ausgerüstet. Bevor Sie mit den Einstellungen beginnen, schrauben Sie die Krone im Gegenuhrzeigersinn auf.
- Nach jeder Einstellung muss die Krone unbedingt wieder zurückgedrückt oder (je nach Modell) verschraubt werden, um ihre Wasserdichte zu garantieren.
- Diese Einstellungen dürfen auf keinen Fall im Wasser vorgenommen werden, weil sonst das Werk beschädigt werden könnte.
- Stellen Sie das Datum nicht zwischen 21 Uhr und 2 Uhr ein, weil sonst das Werk beschädigt werden könnte.

Quarzwerk

- A Krone
- B Datum*
- 1 Krone in Position 1
- 2 Krone in Position 2
- 3 Krone in Position 3

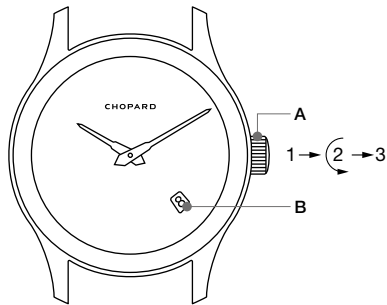

* Die genaue Position des Datums (B) kann je nach Modell variieren.

► Einstellen der Uhrzeit über den Einstellknopf (Rückseite der Uhr)

Um die Uhrzeit mithilfe des Einstellknopfs auf der Rückseite der Uhr einzustellen, verwenden Sie bitte ausschliesslich den mit Ihrer Uhr gelieferten speziellen Korrekturstift, da jedes andere Instrument das Gehäuse zerkratzen oder das Werk beschädigen könnte.

Betätigung von weniger als 2 Sekunden: Die Uhrzeit springt um 1 Minute vorwärts.

Betätigung von 2 bis 4 Sekunden: Die Uhrzeit springt um 1 Stunde vorwärts.

Betätigung von mehr als 4 Sekunden: Die Uhrzeit springt kontinuierlich vorwärts.

Quartz mit Einstellknopf

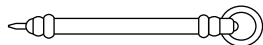
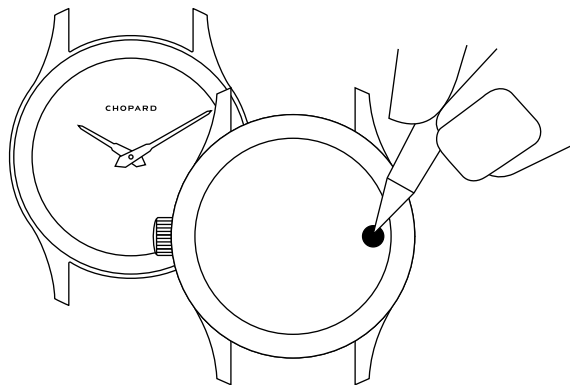

Korrekturstift

EINSTELLUNGEN MECHANIKWERK MIT HANDAUFZUG

Ihre Uhr ist mit einem Mechanikwerk mit Handaufzug ausgestattet. Dieser Uhrentyp muss immer vom Träger aufgezogen werden, wodurch eine besondere Bindung zu Ihrem Zeitmesser entsteht.

Krone in Position 1 – normaler Gang und Handaufzug

Der Aufzug erfolgt durch Drehen der Krone im Uhrzeigersinn. Die Uhr ist voll aufgezogen, wenn die Krone blockiert. Versuchen Sie nicht, eine mechanische Uhr über die Arretierung hinaus aufzuziehen, weil sonst das Werk beschädigt werden könnte. Sie sollten Ihre Uhr einmal pro Tag aufziehen.

Krone in Position 2 – Einstellen des Datums

Um das Datum einzustellen, ziehen Sie die Krone auf Position 2 heraus, und drehen Sie sie, bis das gewünschte Datum erscheint. Drücken Sie die Krone anschliessend wieder in Position 1 zurück. Da der Datumswechsel um Mitternacht erfolgt, achten Sie bitte darauf, beim Einstellen der Uhrzeit zwischen Mitternacht und Mittag zu unterscheiden. Am Ende der Monate mit 28, 29 oder 30 Tagen nehmen Sie die Einstellung wie oben beschrieben manuell vor.

Hinweis: Bei Modellen ohne Datum erfolgt die Einstellung der Uhrzeit in Position 2.

Krone in Position 3 – Zeiteinstellung

Um die Uhrzeit einzustellen, ziehen Sie die Krone auf Position 3 heraus, und drehen Sie sie, bis die gewünschte Uhrzeit angezeigt wird. Wenn sich die Krone in dieser Position befindet, steht die Uhr still, sodass Sie eine präzise Zeiteinstellung vornehmen können. Nach Abschluss der Einstellungen drücken Sie sie wieder in Position 1 zurück. Da der Datumswechsel um Mitternacht erfolgt, achten Sie bitte darauf, beim Einstellen der Uhrzeit zwischen Mitternacht und Mittag zu unterscheiden.

Mechanikwerk mit Handaufzug

- A** Krone
- B** Datum*
- 1** Krone in Position 1
- 2** Krone in Position 2
- 3** Krone in Position 3

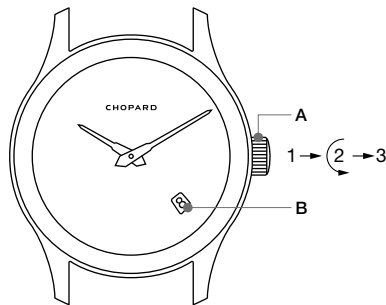

* Die genaue Position des Datums (B) kann je nach Modell variieren.

Anmerkungen und Warnhinweise

- Bestimmte Modelle sind mit einer verschraubten Krone ausgerüstet. Bevor Sie mit den Einstellungen beginnen, schrauben Sie die Krone im Gegenuhrzeigersinn auf.
- Nach jeder Einstellung muss die Krone unbedingt wieder zurückgedrückt oder (je nach Modell) verschraubt werden, um ihre Wasserdichte zu garantieren.
- Diese Einstellungen dürfen auf keinen Fall im Wasser vorgenommen werden, weil sonst das Werk beschädigt werden könnte.
- Stellen Sie das Datum nicht zwischen 21 und 2 Uhr ein, weil sonst das Werk beschädigt werden könnte.

Tourbillon-Uhr

Die Modelle mit Tourbillonkaliber und Handaufzug werden vollständig von Chopard entworfen, entwickelt und gefertigt. Diese L.U.C.-Kaliber mit Handaufzug verfügen über vier Federhäuser mit einer Gangreserve von 216 Stunden oder 9 Tagen. Der Tourbillon ist ein Mechanismus, der entwickelt wurde, um die Auswirkungen der Erdanziehungskraft in vertikalen Stellungen auszugleichen. Der Geniestreich besteht darin, das Regulierorgan der Uhr (d. h. Unruh, Spirale, Anker und Hemmungsrad) in einem Käfig zu montieren, der sich pro Minute einmal um die eigene Achse dreht.

Bei Zeitmessern mit mitgelieferter Aufzugshilfe wird empfohlen, diese für ein leichteres Aufziehen zu verwenden. Setzen Sie die Hilfe auf die Krone. Wenn das Werk fertig aufgezogen ist, entfernen Sie sie wieder.

Tourbillon-Uhr

- A Krone
- B Gangreserveanzeige**
- 1 Krone in Position 1
- 2 Krone in Position 2

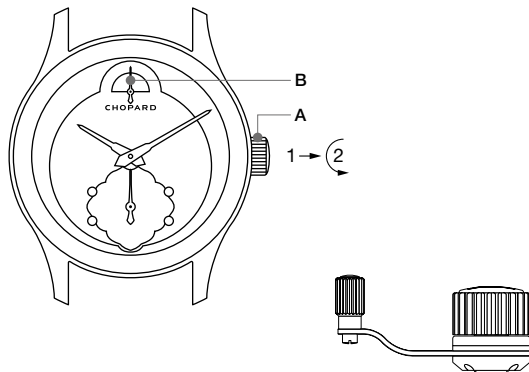

Aufzugshilfe

Anmerkungen und Warnhinweise

- Bei den Modellen mit Gangreserveanzeige empfehlen wir die Uhr aufzuziehen, wenn der Zeiger der Gangreserveanzeige (B) in den Minimalbereich übergeht. Die Uhr wird im Uhrzeigersinn mithilfe der mitgelieferten Aufzugshilfe aufgezogen. Ihre Uhr ist komplett aufgezogen, wenn sich der Zeiger der Gangreserveanzeige im Maximalbereich befindet. Ein in einem der vier Federhäuser montiertes Reibungssystem mit „Rutschkupplung“ verhindert ein zu starkes Aufziehen der Feder und blockiert den Aufzug, sobald sich die Gangreserve im Maximalbereich befindet.
- Die Einstellung der Uhrzeit darf nicht mit der Aufzugshilfe vorgenommen werden, da sonst die Aufzugswelle und die Krone beschädigt werden könnten.

** Die Verfügbarkeit und die genaue Position der Gangreserveanzeige (B) können je nach Modell variieren.

EINSTELLUNGEN MECHANIKWERK MIT AUTOMATIKAUFZUG

Ihre Uhr ist mit einem Mechanikwerk mit Automatikaufzug ausgestattet. In dieser Kategorie sind alle Modelle mit mechanischem Werk und Automatikaufzug zusammengefasst. Die Bewegungen Ihres Handgelenks werden zum Schlüsselement des Aufzugs Ihrer Uhr. Wenn sie voll aufgezogen ist, verfügt sie je nach Modell über eine Gangreserve von rund zwei bis fünf Tagen. Wenn die Uhr stehen geblieben ist, ziehen Sie sie bitte vor dem Tragen von Hand auf, indem Sie die Krone im Uhrzeigersinn etwa 50-mal drehen. Je nach Modell entspricht dies einer Gangreserve von ca. 35 Stunden.

Krone in Position 1 – normaler Gang

Ihre Uhr funktioniert normal, wenn sich die Krone in Position 1 befindet.

Krone in Position 2 – Einstellen des Datums

Um das Datum einzustellen, ziehen Sie die Krone auf Position 2 heraus, und drehen Sie sie, bis die gewünschte Zahl erscheint. Drücken Sie die Krone anschliessend wieder in Position 1 zurück. Da der Datumswechsel um Mitternacht erfolgt, achten Sie bitte darauf, zwischen Mitternacht und Mittag zu unterscheiden. Am Ende der Monate mit 28, 29 oder 30 Tagen nehmen Sie die Einstellung wie oben beschrieben manuell vor.

Hinweis: Bei Modellen ohne Datum erfolgt die Einstellung der Uhrzeit in Position 2.

Krone in Position 3 – Zeiteinstellung

Ziehen Sie die Krone auf Position 3 heraus, um die Uhrzeit einzustellen. Drehen Sie sie, bis die gewünschte Uhrzeit angezeigt wird. Drücken Sie die Krone anschliessend wieder in Position 1 zurück. Da der Datumswechsel um Mitternacht erfolgt, achten Sie bitte darauf, beim Einstellen der Uhrzeit zwischen Mitternacht und Mittag zu unterscheiden.

Mechanikwerk mit Automatikaufzug

- A** Krone
- B** Datum*
- 1** Krone in Position 1
- 2** Krone in Position 2
- 3** Krone in Position 3

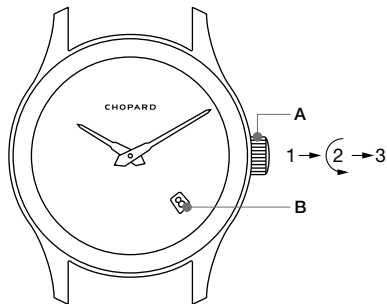

Anmerkungen und Warnhinweise

- Bestimmte Modelle sind mit einer verschraubten Krone ausgerüstet. Bevor Sie mit den Einstellungen beginnen, schrauben Sie die Krone im Gegenuhrzeigersinn auf.
- Nach jeder Einstellung muss die Krone unbedingt wieder zurückgedrückt oder (je nach Modell) verschraubt werden, um ihre Wasserdichte zu garantieren.
- Diese Einstellungen dürfen auf keinen Fall im Wasser vorgenommen werden, weil sonst das Werk beschädigt werden könnte.
- Stellen Sie das Datum nicht zwischen 21 und 2 Uhr ein, weil sonst das Werk beschädigt werden könnte.

* Die genaue Position des Datums (B) kann je nach Modell variieren.

Korrektur der Mondphase

Bestimmte Modelle sind mit einer Mondphasenanzeige ausgerüstet. Korrigieren Sie die Mondphasenanzeige mithilfe der Krone. Stellen Sie die Scheibe auf Vollmond, wenn die Krone sich in Position 2 befindet. Finden Sie mithilfe des Mondkalenders auf Seite 368 heraus, wann zuletzt Vollmond war. Zählen Sie die Tage, die seit diesem Datum vergangen sind. Drehen Sie die Krone entsprechend der Anzahl vergangener Tage.

Anmerkungen und Warnhinweise

- Die Korrektur der Mondphase ist zwischen 8:30 Uhr und 9:30 Uhr nicht verfügbar. Die Mondphasenanzeige ändert sich täglich um 10:15 Uhr. Bei den Modellen mit Mondphase ersetzt diese das Datum in der Position 2 der Krone.
- Diese Einstellungen dürfen nicht unter Wasser vorgenommen werden, da sonst das Werk beschädigt werden könnte.

Mondphasenwerk

- | | |
|-------------------------|------------------------------|
| A Krone | 1 Krone in Position 1 |
| B Mondphase | 2 Krone in Position 2 |
| C Sekundenzähler | 3 Krone in Position 3 |

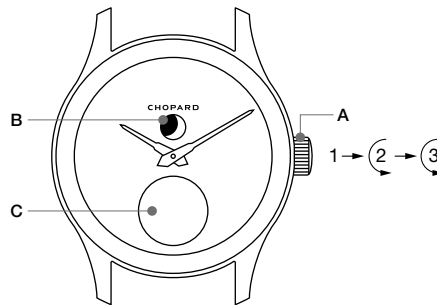

Chronographenfunktion

Bestimmte Modelle sind mit einer Chronographenfunktion ausgerüstet, die die Messung von Zeitabschnitten ermöglicht. Mithilfe des Chronographenzeigers können die Sekunden anhand der Einteilung auf dem Zifferblattumfang abgelesen werden. Der Chronograph wird mithilfe von zwei Drückern bedient:

Oberer Drücker (G): Start/Stopp

Unterer Drücker (H): Nullstellung des Chronographenzeigers sowie des Stunden- und Minutenzählers.

Anmerkungen und Warnhinweise

- Nach jeder Einstellung muss die Krone unbedingt wieder zurückgedrückt oder (je nach Modell) verschraubt werden, um ihre Wasserdichte zu garantieren.
- Diese Einstellungen dürfen auf keinen Fall im Wasser vorgenommen werden, weil sonst das Werk beschädigt werden könnte.
- Die Position der Chronographenzähler variiert je nach Modell Ihrer Uhr. Bitte beachten Sie das Zifferblatt Ihrer Uhr.

Drehlünettenfunktion

Bestimmte Modelle sind mit einer Drehlünette ausgerüstet. Diese Lünette verfügt über Nutzen und ist einseitig drehbar. Mit ihr kann die Zeit gemessen werden, die beispielsweise seit

Beginn Ihrer Aktivität verstrichen ist. Drehen Sie die Lünette zu Beginn der zu messenden Aktivität im Gegenuhrzeigersinn (die Lünette wird in die entgegengesetzte Richtung gedreht wie die Uhrzeiger, um zu verhindern, dass die Zeitmessung oder die eingestellte Zeit verlängert werden, wenn die Lünette unbeabsichtigt gedreht wird) und positionieren Sie die Startmarkierung gegenüber dem Minutenzeiger oder in der gewünschten Endposition des Minutenzeigers. Mithilfe dieser Funktion kann jederzeit überprüft werden, wie viel Zeit verstrichen ist oder um wie viele Minuten die auf der Lünette eingestellte Frist überschritten wurde.

Chronographenwerk

- A Krone
- B Datum*
- C Stundenzähler
- D Minutenzähler
- E Zähler für kleine Sekunde
- F Chronographenzeiger
- G Oberer Drücker
- H Unterer Drücker
- 1 Krone in Position 1
- 2 Krone in Position 2
- 3 Krone in Position 3

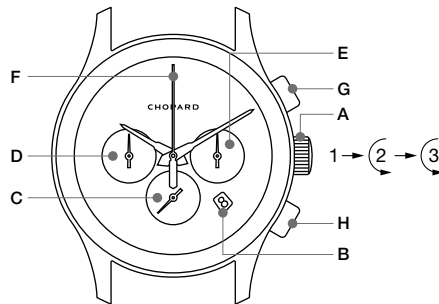
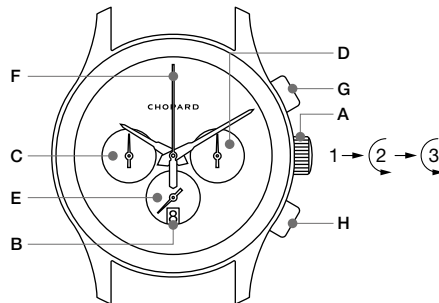

* Die genaue Position des Datums (B) kann je nach Modell variieren.

Chronographenwerk

- A Krone
- B Datum*
- C Stundenzähler
- D Minutenzähler
- E Zähler für kleine Sekunde
- F Chronographenzeiger
- G Oberer Drücker
- H Unterer Drücker
- I Zehntelsekundenzähler
- 1 Krone in Position 1
- 2 Krone in Position 2
- 3 Krone in Position 3

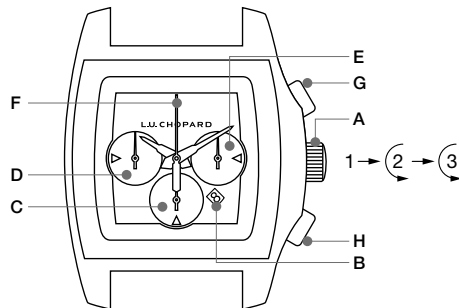
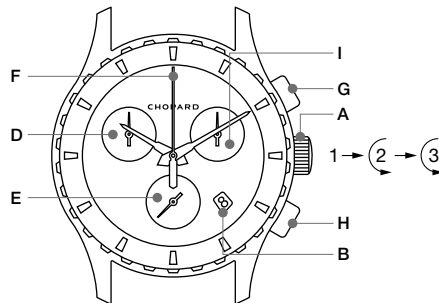

* Die genaue Position des Datums (B) kann je nach Modell variieren.

Drehlunettenfunktion

- | | | | |
|---|----------------|---|---------------------|
| A | Krone | E | Startmarkierung |
| B | Datum* | 1 | Krone in Position 1 |
| C | Sekundenzähler | 2 | Krone in Position 2 |
| D | Drehlunette | 3 | Krone in Position 3 |

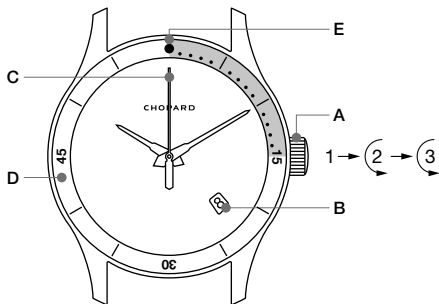

* Die genaue Position des Datums (B) kann je nach Modell variieren.

WARTUNGSEMPFEHLUNGEN**Lebensdauer der Batterie**

Diese Angaben gelten nur für die Modelle mit Quarzwerk. Die Quarzuhren mit Sekundenzeiger verfügen über eine Batterieanzeige: Rund zwei Wochen vor dem Lebensende der Batterie springt der zentrale Sekundenzeiger in Vier-Sekunden-Schritten vorwärts. Wenden Sie sich für das Auswechseln der Batterie an einen offiziellen Chopard-Konzessionär, der den Besonderheiten der Marke Rechnung trägt. Lassen Sie nie eine leere Batterie in der Uhr, weil sie auslaufen und das Uhrwerk beschädigen könnte.

Werk

Das Werk Ihrer Uhr verdient besondere Pflege. Damit es voll leistungsfähig bleibt, sollten Sie es regelmässig von Ihrem offiziellen Chopard-Konzessionär überholen lassen.

Wasserdichte

Eine als „wasserdicht“ bezeichnete Uhr ist so gebaut, dass sie eine tägliche Verwendung in üblichen Situationen (Dusche, Bad, Schwimmbad usw.) verträgt. Durch Kosmetika (Parfum, Lack usw.), Chlor in Schwimmbädern, Schweiß, Sonneneinstrahlung, Temperaturwechsel und über die Zeit werden jedoch die Dichtungen, die die Wasserdichte garantieren, beeinträchtigt. Daher raten wir Ihnen, die Wasserdichte Ihrer Uhr einmal im Jahr oder vor jeder intensiven Verwendung im Wasser überprüfen zu lassen, um das Werk zu schützen. Uhren mit einer zusätzlichen Angabe zum Druckwiderstand (z. B. 30, 50 oder 100 Meter) besitzen eine höhere Widerstandsfähigkeit gegenüber äusseren Einflüssen und dem täglichen Gebrauch. Trotzdem handelt es sich nicht um „Taucheruhren“. Eine sogenannte „Taucheruhr“ muss speziellen Normen entsprechen, um in dieser Situation sicher verwendet werden zu können. Nur Uhren mit der Bezeichnung „Wasserdichte“ auf dem Garantieschein sind wasserdicht.

Kondensation

Bei plötzlichen Temperaturschwankungen kann unter dem Saphirglas Ihrer Uhr ein leichter Beschlag auftreten. Normalerweise verschwindet dieses Kondensat schnell wieder von selbst, ohne die Funktionsfähigkeit Ihrer Uhr zu beeinträch-

tigen. Sollte es über längere Zeit fortbestehen, wenden Sie sich bitte an einen offiziellen Chopard-Konzessionär.

Reinigung

Spülen Sie Ihre Uhr regelmässig mit Wasser und Seife, besonders wenn Sie sie im Salzwasser tragen. Bei häufiger oder längerer Verwendung im Wasser empfehlen wir Ihnen ein Armband aus Kautschuk oder Metall statt aus Leder. Nur wasserdichte Uhren dürfen mit Wasser abgespült werden. Nur Uhren mit der Bezeichnung „Wasserdichte“ auf dem Garantieschein sind wasserdicht.

Armbänder

Armbänder aus Metall (Gold und/oder Stahl) sowie Kautschuk eignen sich besonders für eine Verwendung im Wasser. Leder- oder Stoffarmbänder verschleissen beim Kontakt mit Flüssigkeiten und Kosmetika (Seife, Parfums, Crèmes etc.) schnell. Falls Ihr Armband diesen Belastungen (Eintauchen, Duschen oder intensives Schwitzen) ausgesetzt wird, sollten Sie es mit einem weichen Lappen abtupfen und vor Wärme- oder Lichtquellen geschützt trocknen lassen. Ferner sollten Sie eine längere Licht- oder Wärmeexposition vermeiden, weil sich das Armband sonst vorzeitig verfärben könnte. Nur wasserdichte Uhren mit Armband aus Metall (Gold und/oder Stahl) sowie Kautschuk eignen sich besonders für eine Verwendung im

Wasser. Nur Uhren mit der Bezeichnung „Wasserdichte“ auf dem Garantieschein sind wasserdicht.

Happy Diamonds

Happy Diamonds-Motive sind so konzipiert, dass sie sich in jedem Chopard Produkt frei und auf völlig einzigartige Weise bewegen können. Happy Diamonds-Motive unterliegen den Gesetzen der Schwerkraft sowie üblicher Abnutzung. Daher ist es möglich, dass Happy Diamonds-Motive sich im Laufe des Lebenszyklus' Ihres Chopard-Produkts auf verschiedene Arten bewegen. Happy Diamonds-Motive, die fallen, sich nicht mehr kontinuierlich drehen oder sich anders bewegen als zum Zeitpunkt des Kaufs, werden nicht als Herstellungsfehler angesehen.

ECHTHEIT

Um die Echtheit zu garantieren, gravieren wir in jede Uhr eine individuelle Seriennummer, die auch in unseren Archiven vermerkt ist.

ZERTIFIZIERUNGEN



Chronometer-Zertifizierung

Eine Uhr, die das Chronometerzertifikat trägt, ist so eingestellt, dass sie eine maximale Toleranz von $-4/+6$ Sekunden innerhalb von 24 Stunden nicht überschreitet, was einer Präzision von 99,99% entspricht. Diese Garantie für höchste Verlässlichkeit und Präzision wird von der Offiziellen Schweizer Chronometerprüfstelle (COSC), einer unabhängigen und von der Schweizerischen Akkreditierungsstelle (SAS) zertifizierten Einrichtung, ausgestellt. Um die begehrte Auszeichnung zu erhalten, müssen mechanische Werke ausgesprochen strenge Kriterien erfüllen. Jedes einzelne Werk wird über einen Zeitraum von 15 Tagen und Nächten in fünf verschiedenen Positionen und bei drei verschiedenen Temperaturen getestet. Für weitere Informationen empfehlen wir folgende Website: www.cosc.ch



Poinçon de Genève

Das Genfer Siegel („Poinçon de Genève“) stellt das Wappen der Stadt Genf dar und ist eine der ältesten Zertifizierungen der Uhrmacherei. Das von 1886 stammende Regelwerk zeugt von der großen Genfer Uhrmachertradition und dem über viele Generationen überlieferten Fachwissen. Als Garant für Qualität gewährleistet dieses Gütesiegel herausragende Arbeit und symbolisiert eine Philosophie, die bei den Bestandteilen des Werks ebenso wie des ganzen Zeitmessers keinerlei qualitative Abstriche toleriert. Das Genfer Siegel ist eine äußerst anspruchsvolle Zertifizierung und ein Garant für Herkunft, Fertigungsgüte, herausragende Qualität und einzigartiges Fachwissen von im Kanton Genf montierten, eingestellten und kontrollierten mechanischen Zeitmessern. Es wird von strikten Kriterien bestimmt, die sowohl die technischen und funktionalen Eigenschaften umfassen als auch das ästhetische Erscheinungsbild der Uhr insgesamt. Unter diese Kriterien fallen spezifische Vorgaben für alle Bauteile von Uhrwerk und zusätzlichen Mechanismen, für die verwendeten Materialien und Veredelungen sowie für die Konstruktion und Montage des Uhrenkopfes. Für weitere Informationen empfehlen wir folgende Website: www.poincondeneve.ch

ETHIK

Für Chopard ist wahrer Luxus gleichbedeutend mit Ethik sowie mit ökologischer und sozialer Verantwortung, und zwar auf allen Ebenen seiner Tätigkeit und hinsichtlich seiner Beschäftigten, Zulieferer, Kunden und der ganzen Erde. Das Unternehmen verfolgt bei seinen Aktivitäten einen ethischen Ansatz, wozu auch eine Kontrolle über die Herkunft der verwendeten Rohstoffe sowie die Fertigungsmethoden gehört – ermöglicht wird dies nur durch seine völlige Unabhängigkeit und vertikale Integration. Im Rahmen seiner Politik der sozialen Unternehmensverantwortung (CSR) und seines Projekts „Journey to Sustainable Luxury“ (Der Weg zu nachhaltigem Luxus) engagiert sich das Unternehmen in mehreren Partnerschaften für die verantwortungsvolle Goldförderung und die ausschließliche Verwendung von ethischem Gold. Das Unternehmen ist seit mehreren Jahren durch das „Responsible Jewellery Council“ (RJC) zertifiziert und wendet in seinen Geschäftseinheiten und Lieferketten Nachhaltigkeitspraktiken an.

Chopard nimmt auf diesem Gebiet eine Vorreiterrolle ein und bezeugt dadurch sein starkes Engagement bei aktuellen Problemen und sein tiefes Bewusstsein für soziale und ökologische Belange. Das Haus bemüht sich, das Bewusstsein der Kunden zu schärfen und engagiert sich stark dafür, dass die Schmuck- und Uhrenindustrie ihre Auswirkungen sowie die Transparenz in ihren Lieferketten verbessert.



HINWEIS

Die Entsorgung von Elektro- und Elektronikgeräten unterliegt der geltenden Gesetzgebung der jeweiligen Länder. Für die EU-Mitgliedsstaaten gilt die Richtlinie über Elektro- und Elektronik-Altgeräte (Richtlinie 2012/19/EU). Abgenutzte Uhren gehören nicht in den Mülleimer, sondern müssen ordnungsgemäss entsorgt werden, entweder an einem für die Entsorgung von Elektro- und Elektronikgeräten vorgesehenen Ort oder bei einem offiziellen Chopard-Konzessionär, wo ein Uhrmacher die Batterien entnimmt und dafür sorgt, dass alle abgenutzten Bestandteile der Uhr umweltverträglich entsorgt werden.



ITALIANO

THE ARTISAN OF EMOTIONS

Since 1860

Sin dalla sua creazione, nel 1860, Chopard perpetua un ricco retaggio, fatto di savoir-faire e tradizioni artigianali, plasmando creazioni dal fascino contemporaneo, sinonimi di etica ed emozioni. Caratterizzata da una visione decisamente positiva del mondo, la *Maison* celebra i momenti preziosi di donne e uomini felici, per i quali orologi e gioielli sono un riflesso della propria *Joie de Vivre*.

In sintonia con questa visione che ha forgiato la sua identità, Chopard agisce attraverso il prisma di tre elementi fondamentali: la Qualità, assicurata dal lavoro di artigiani appassionati ed esperti nel loro settore; la Creatività, abbondante e generosa, che permette a ognuno di trovare gli oggetti preziosi che gli corrispondono meglio; e, per finire, l'Etica. In effetti, la famiglia Scheufele, che dirige la *Maison* da diverse generazioni, è intimamente persuasa che il lusso contemporaneo debba essere responsabile ed etico. Nel 2013, queste convinzioni hanno così spinto i copresidenti della *Maison*, Caroline e Karl-Friedrich Scheufele, a impegnarsi in un "Viaggio verso un lusso sostenibile". Nel 2018, Chopard annuncia il raggiungimento di un risultato importante nell'ambito di questo programma: l'utilizzo del 100% di oro etico per la realizzazione di tutti i suoi gioielli e orologi.

Oggi, la *Maison*, familiare e indipendente, sviluppa una forte integrazione verticale dei mestieri e controlla l'insieme della sua catena del valore, dalla progettazione alla distribuzione. Gli artigiani sono specializzati in oltre 50 mestieri nei tre siti di produzione di Chopard, all'interno dei quali un'attenzione particolare è accordata alla formazione interna e alla trasmissione delle competenze. La collezione L.U.C, linea di segnatempo eccezionali per i *gentlemen* contemporanei, sottolinea l'esperienza di Chopard nel settore dell'Alta Orologeria. La *Maison* è inoltre celebre per le sue ineguagliabili creazioni di Alta Orologeria, presenti, in particolar modo, all'interno delle collezioni Red Carpet, Green Carpet o dell'eccezionale Garden of Kalarahari. Chopard deve inoltre la sua reputazione a collezioni emblematiche di orologi e gioielli, come Mille Miglia, Happy Diamonds, Happy Sport e Ice Cube.

Alimentata dalle emozioni di ogni membro della famiglia Scheufele, la *Maison* vive al ritmo delle sue collaborazioni prestigiose: partner ufficiale del Festival di Cannes dal 1998, è anche, dal 1988, il cronometrista ufficiale della leggendaria corsa italiana di auto d'epoca "Mille Miglia".

REGOLAZIONI MOVIMENTI AL QUARZO



Il Suo orologio è dotato di un movimento al quarzo di alta qualità. Il vantaggio di un orologio al quarzo è quello di non richiedere particolari interventi se l'orologio non viene indossato tutti i giorni.

► **Regolazione dell'ora e correzione della data tramite la corona**

Corona in posizione 1 – marcia normale

L'orologio funziona normalmente quando la corona è in posizione 1. Si consiglia di accertarsi che la corona sia sempre in questa posizione per garantirne l'impermeabilità.

Corona in posizione 2 – correzione della data

Per correggere la data, estrarre la corona in posizione 2 e farla ruotare sino a ottenere la data desiderata. Successivamente, premere la corona in posizione 1. Considerato che il cambio della data scatta alla mezzanotte, si raccomanda di distinguere le ore 12 ante e post meridiane quando si procede alla messa all'ora. Alla fine dei mesi di 28, 29 o 30 giorni, procedere con la regolazione manuale come precedentemente indicato.

Nota: per i modelli che non prevedono la data, la regolazione dell'ora si esegue in posizione 2.

Corona in posizione 3 – regolazione dell'ora

Per la regolazione dell'ora, estrarre la corona in posizione 3 e farla ruotare sino a ottenere l'ora desiderata. Quando la corona si trova in questa posizione l'orologio è fermo ed è possibile regolare l'ora con precisione. Una volta conclusa la regolazione riportare la corona in posizione 1, premendola.

Movimenti al quarzo

- A** Corona
- B** Data*
- 1** Corona in posizione 1
- 2** Corona in posizione 2
- 3** Corona in posizione 3

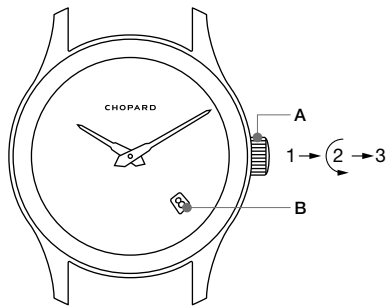

* L'esatta posizione della data (B) può variare in base ai modelli.

Osservazioni e avvertenze

- Alcuni modelli sono muniti di corona a vite. Prima di procedere con le operazioni di regolazione svitare la corona in senso antiorario.
- Concluse le operazioni di regolazione e di correzione, è assolutamente necessario premere la corona contro la cassa o riavvitarla (in base ai modelli). Nel caso contrario l'impermeabilità non è più garantita.
- Onde evitare il rischio di danneggiare il movimento, le operazioni sopra indicate non devono in nessun caso essere effettuate nell'acqua.
- Non regolare mai la data tra le ore 21 e le ore 2 per evitare di danneggiare il movimento.

► **Regolazione dell'ora con il pulsante
(sul retro della cassa)**

Per regolare l'ora e i minuti con il pulsante situato sul retro della cassa, utilizzare esclusivamente l'apposito strumento di correzione fornito con l'orologio. L'utilizzo di qualsiasi altro strumento rischierebbe di scalfire la cassa o di danneggiare il meccanismo.

Pressione inferiore ai 2 secondi: anticipo di un minuto

Pressione da 2 a 4 secondi: anticipo di un'ora

Pressione superiore ai 4 secondi: anticipo continuo

Al quarzo con pulsante

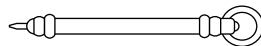
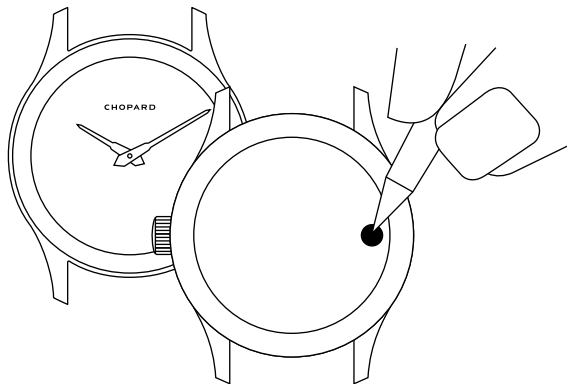

Strumento di correzione

REGOLAZIONI MOVIMENTI MECCANICI A CARICA MANUALE

Il Suo orologio è dotato di un movimento meccanico a carica manuale. Questo tipo di segnatempo richiede che chi lo indossa proceda all'operazione di carica e questo gesto crea un legame unico con il proprio segnatempo.

Corona in posizione 1 – marcia normale e carica manuale

La carica si effettua ruotando la corona in senso orario. A carica completa, la corona si blocca. Non tentare di caricare un orologio meccanico oltre il suddetto punto di blocco, per evitare di danneggiare il movimento. Si consiglia di caricare l'orologio una volta al giorno.

Corona in posizione 2 – correzione della data

Per correggere la data, estrarre la corona in posizione 2 e farla ruotare sino a ottenere la data desiderata. Successivamente, premere la corona in posizione 1. Considerato che il cambio della data scatta alla mezzanotte, si raccomanda di distinguere le ore 12 ante e post meridiane quando si procede alla messa all'ora. Alla fine dei mesi di 28, 29 o 30 giorni, procedere con la regolazione manuale come precedentemente indicato.

Nota: per i modelli che non prevedono la data, la regolazione dell'ora si esegue in posizione 2.

Corona in posizione 3 – regolazione dell'ora

Per la regolazione dell'ora, estrarre la corona in posizione 3 e farla ruotare sino a ottenere l'ora desiderata. Quando la corona si trova in questa posizione l'orologio è fermo ed è possibile regolare l'ora con precisione. Una volta effettuata la regolazione riportare la corona in posizione 1. Considerato che il cambio della data scatta alla mezzanotte, si raccomanda di distinguere le ore 12 ante e post meridiane quando si procede alla messa all'ora.

Movimenti meccanici a carica manuale

- A** Corona
B Data*
1 Corona in posizione 1
2 Corona in posizione 2
3 Corona in posizione 3

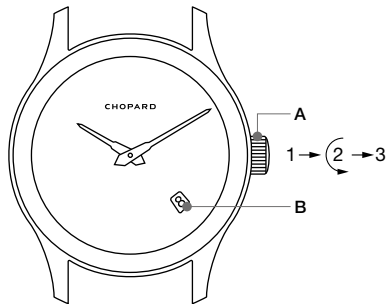

Osservazioni e avvertenze

- Alcuni modelli sono muniti di corona a vite. Prima di procedere con le operazioni di regolazione svitare la corona in senso antiorario.
- Concluse le operazioni di regolazione e di correzione, è assolutamente necessario premere la corona contro la cassa o riavvitarla (in base ai modelli). Nel caso contrario l'impermeabilità non è più garantita.
- Onde evitare il rischio di danneggiare il movimento, le operazioni sopra indicate non devono in nessun caso essere effettuate nell'acqua.
- Non regolare mai la data tra le ore 21 e le ore 2 per evitare di danneggiare il movimento.

* L'esatta posizione della data (B) può variare in base ai modelli.

Orologio con Tourbillon

I modelli dotati di calibri con tourbillon a carica manuale sono interamente progettati, sviluppati e realizzati da Chopard. Questi calibri L.U.C a carica manuale possiedono quattro bariletti che garantiscono una riserva di carica di 216 ore o 9 giorni. Il tourbillon è un dispositivo inventato per compensare gli effetti della gravità terrestre quando il segnatempo si trova in posizione verticale. La soluzione consiste nel montare l'organo regolatore e lo scappamento (con ciò si intende il bilanciere-spirale, l'ancora e la ruota di scappamento) all'interno di una gabbia rotante che compie un giro al minuto attorno al proprio asse.

Se unitamente all'orologio è stato consegnato uno strumento di carica, si raccomanda di utilizzarlo per agevolare l'operazione di carica dell'orologio. Posizionare l'estremità della manovella sulla corona. Una volta caricato il movimento, estrarre delicatamente lo strumento di carica.

Orologio con Tourbillon

- A Corona
- B Indicatore della riserva di carica**
- 1 Corona in posizione 1
- 2 Corona in posizione 2

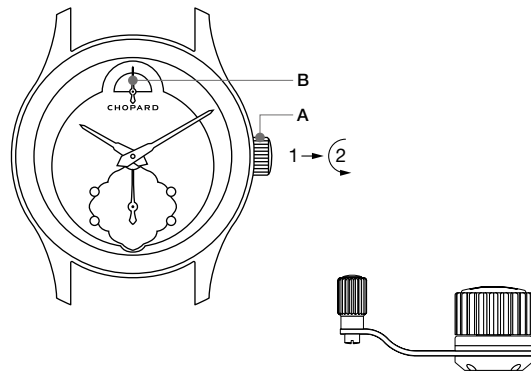

Strumento di carica

** L'esatta posizione della riserva di carica (B), se presente, può variare in base ai modelli.

Osservazioni e avvertenze

- Per i modelli che indicano la riserva di carica, si raccomanda di caricare l'orologio quando la lancetta della riserva di carica (B) entra nella zona che indica la riserva minima. La carica si effettua in senso orario con l'ausilio della manovella fornita unitamente all'orologio. L'orologio è completamente carico quando la lancetta della riserva di carica si trova nella zona che indica la riserva massima. Il sistema di frizione chiamato «a brida scorrevole» posto in uno dei quattro bariletti evita la sovratensione della molla e il blocco della carica quando la riserva di carica si trova nella zona che indica la riserva massima.
- Lo strumento di carica non deve essere utilizzato per la regolazione dell'ora e dei minuti, per evitare il rischio di danneggiare l'albero di carica e la corona.

**REGOLAZIONI MOVIMENTI
MECCANICI A CARICA AUTOMATICA**

Il Suo orologio è dotato di un movimento a carica meccanica. In questa categoria rientrano tutti i modelli meccanici a carica automatica. Il movimento del polso diventa l'elemento chiave per la carica dell'orologio. A carica completa, l'autonomia è compresa tra i 2 e i 5 giorni (in funzione dei modelli). Se l'orologio è fermo, caricarlo manualmente prima di indossarlo facendo ruotare la corona in senso orario per una cinquantina di giri circa. Ciò equivale a una riserva di carica di 35 ore circa, in funzione dei modelli.

Corona in posizione 1 – marcia normale

Il Suo orologio funziona normalmente quando la corona è in posizione 1.

Corona in posizione 2 – correzione della data

Per la regolazione dalla data estrarre la corona in posizione 2 e farla ruotare sino a ottenere la data desiderata. Riportare poi la corona in posizione 1. Considerato che il cambio della data scatta alla mezzanotte, si raccomanda di distinguere le ore 12 ante e post meridiane. Alla fine dei mesi di 28, 29 o 30 giorni, procedere con la regolazione manuale come precedentemente indicato.

Nota: per i modelli che non prevedono la data, la regolazione dell'ora si esegue in posizione 2.

Corona in posizione 3 – regolazione dell'ora

Per la regolazione dell'ora estrarre la corona in posizione 3 e farla ruotare sino a ottenere l'ora desiderata. Riportare poi la corona in posizione 1. Considerato che il cambio della data scatta alla mezzanotte, si raccomanda di distinguere le ore 12 ante e post meridiane.

Movimenti meccanici a carica automatica

- A** Corona
- B** Data*
- 1** Corona in posizione 1
- 2** Corona in posizione 2
- 3** Corona in posizione 3

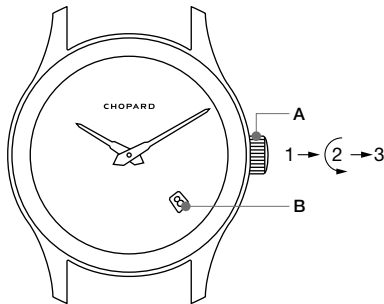

* L'esatta posizione della data (B) può variare in base ai modelli.

Osservazioni e avvertenze

- Alcuni modelli sono muniti di corona a vite. Prima di procedere con le operazioni di regolazione svitare la corona in senso antiorario.
- Concluse le operazioni di regolazione e di correzione, è assolutamente necessario premere la corona contro la cassa o riavvitarla (in base ai modelli). Nel caso contrario l'impermeabilità non è più garantita.
- Onde evitare il rischio di danneggiare il movimento, le operazioni sopra indicate non devono in nessun caso essere effettuate nell'acqua.
- Non regolare mai la data tra le ore 21 e le ore 2 per evitare di danneggiare il movimento.

Regolazione della fase lunare

Alcuni modelli sono dotati della funzione fase lunare. Correggere le fasi lunari utilizzando la corona. Portare il disco sulla posizione della Luna piena mentre la corona è in posizione 2. Individuare l'ultima Luna piena con l'ausilio del calendario lunare a pag. 368. Contare il numero di giorni trascorsi da quella data. Ruotare la corona di un numero di giri corrispondente ai giorni trascorsi.

Osservazioni e avvertenze

- La correzione della fase lunare non è operativa tra le ore 8.30 e le ore 9.30. Il cambiamento di fase lunare avviene alle ore 10.15. Per i modelli dotati di funzione fase lunare, tale funzione sostituisce la data nella posizione 2 della corona.
- Onde evitare il rischio di danneggiare il movimento, le operazioni sopra indicate non devono in nessun caso essere effettuate nell'acqua.

Movimenti con fase lunare

- A Corona
- B Fase lunare
- C Contatore dei secondi

- 1 Corona in posizione 1
- 2 Corona in posizione 2
- 3 Corona in posizione 3

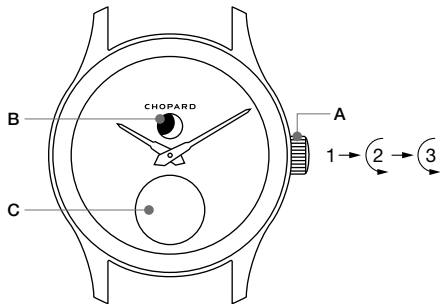

Funzione Cronografo

Alcuni modelli sono dotati della funzione cronografo che consente a chi li indossa di misurare intervalli di tempo.

La lancetta cronografica permette la lettura dei secondi, con riferimento alla scala graduata presente sulla circonferenza del quadrante. L'avvio del cronografo avviene a mezzo di due pulsanti:

Pulsante superiore (G): avvio/arresto

Pulsante inferiore (H): azzeramento della lancetta cronografica e dei contatori delle ore e dei minuti.

Osservazioni e avvertenze

- Concluse le operazioni di regolazione e di correzione, è assolutamente necessario premere la corona contro la cassa o riavvitarla (in base ai modelli). Nel caso contrario l'impermeabilità non è più garantita.
- Onde evitare il rischio di danneggiare il movimento, le operazioni sopra indicate non devono in nessun caso essere effettuate nell'acqua.
- La posizione dei contatori cronografici varia in funzione del modello di orologio. Fare riferimento al quadrante del proprio orologio.

Movimenti con cronografo

- A Corona
- B Data*
- C Contatore delle ore
- D Contatore dei minuti
- E Contatore dei piccoli secondi
- F Lancetta cronografica
- G Pulsante superiore
- H Pulsante inferiore
- 1 Corona in posizione 1
- 2 Corona in posizione 2
- 3 Corona in posizione 3

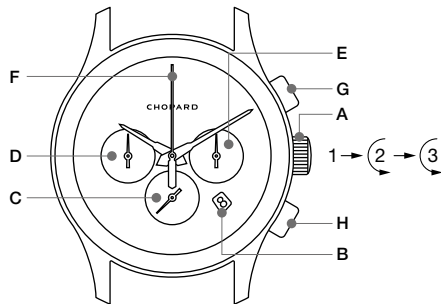
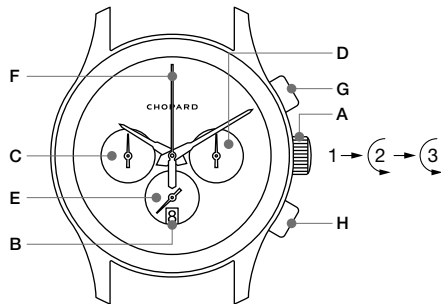

* L'esatta posizione della data (B) può variare in base ai modelli.

Movimenti con cronografo

- A Corona
- B Data*
- C Contatore delle ore
- D Contatore dei minuti
- E Contatore dei piccoli secondi
- F Lancetta cronografica
- G Pulsante superiore
- H Pulsante inferiore
- I Contatore 1/10 di secondo
- 1 Corona in posizione 1
- 2 Corona in posizione 2
- 3 Corona in posizione 3

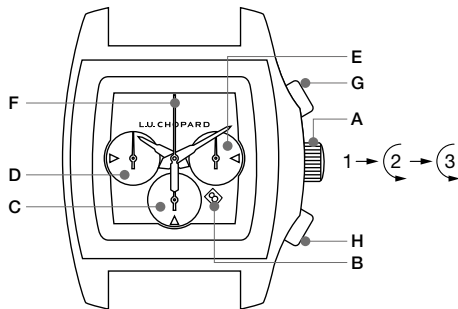
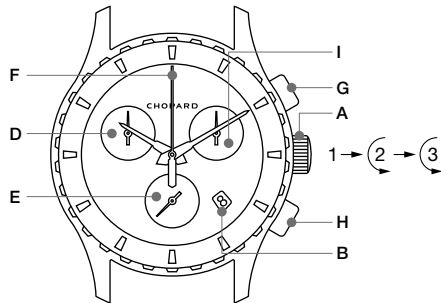

* L'esatta posizione della data (B) può variare in base ai modelli.

Funzione lunetta girevole

Alcuni modelli sono dotati della funzione lunetta girevole. Tale lunetta presenta delle tacche ed è unidirezionale, per consentire di misurare il tempo trascorso dall'inizio dell'attività. All'inizio dell'attività, girare la lunetta in senso antiorario (la lunetta gira nel senso opposto a quello delle lancette di un orologio al fine di evitare un prolungamento del tempo misurato o impostato in caso di rotazione involontaria) e regolare l'indice di partenza di fronte alla lancetta dei minuti o sulla posizione finale desiderata della lancetta dei minuti.

Questa funzione consente di verificare in qualsiasi momento il tempo trascorso o i minuti oltre il termine finale impostato sulla lunetta.

Funzione lunetta girevole

- | | |
|--------------------------------|--------------------------------|
| A Corona | E Indice di partenza |
| B Data* | 1 Corona in posizione 1 |
| C Contatore dei secondi | 2 Corona in posizione 2 |
| D Lunetta girevole | 3 Corona in posizione 3 |

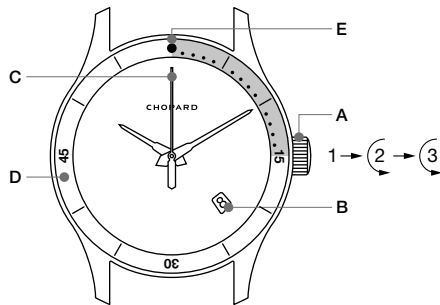

* L'esatta posizione della data (B) può variare in base ai modelli.

CONSIGLI PER LA MANUTENZIONE



Durata della pila

Le seguenti avvertenze sono valide esclusivamente per i modelli dotati di movimento al quarzo.

Gli orologi al quarzo che possiedono una lancetta dei secondi dispongono di un indicatore di fine vita della pila: due settimane circa prima di questo momento, la lancetta centrale dei secondi avanza con incrementi di quattro secondi. Il controllo e la sostituzione della pila devono essere effettuati da un concessionario ufficiale Chopard, che interverrà nel rispetto dei criteri specifici del marchio. Non lasciare mai una pila esaurita all'interno dell'orologio, potrebbe perdere liquido e danneggiare il movimento.

Movimento

Il meccanismo del Suo orologio dev'essere oggetto di particolare cura: per garantire un perfetto funzionamento si consiglia di sottoporre regolarmente il movimento a revisione presso un concessionario ufficiale Chopard.

Impermeabilità

Un orologio "impermeabile" è un orologio realizzato in modo da poter sopportare l'utilizzo nelle situazioni correnti della vita quotidiana (doccia, bagno, piscina, ecc.). Tuttavia, le garanzie che ne garantiscono l'impermeabilità si deteriorano a contatto con i prodotti cosmetici (profumi, smalti, ecc.), il cloro della piscina e il sudore, se esposte ai raggi solari e agli sbalzi di temperatura e con l'andare del tempo. Si consiglia, quindi, di procedere a un controllo dell'impermeabilità dell'orologio una volta l'anno o prima di un utilizzo intenso a contatto con l'acqua, per preservarne il movimento. Gli orologi che presentano una indicazione supplementare di resistenza alla pressione (es.: 30, 50 o 100 metri) sopportano meglio gli elementi esterni e l'utilizzo quotidiano. Tuttavia, questi orologi non sono "subacquei". Un orologio "subacqueo" deve soddisfare una specifica norma per poter essere utilizzato in immersione nella massima sicurezza. Sono impermeabili unicamente gli orologi che esibiscono la dicitura "impermeabilità" sul certificato di garanzia.

Condensa

In presenza di repentini sbalzi termici si può formare una leggera condensa all'interno del vetro zaffiro dell'orologio. In genere la condensa scompare poco dopo senza alterare il corretto funzionamento dell'orologio. Se invece la condensa

dovesse persistere, Le consigliamo di rivolgersi a un concessionario ufficiale Chopard.

Pulizia esterna

Si consiglia di risciacquare regolarmente l'orologio con acqua e sapone, soprattutto se lo si utilizza in acqua di mare. In caso di immersioni frequenti e prolungate in acqua si consiglia l'uso di un cinturino in caucciù o di un bracciale in metallo. Il cinturino in pelle è sconsigliato. Possono essere risciacquati solo gli orologi impermeabili. Accertarsi che l'orologio sia impermeabile verificando la presenza della dicitura "impermeabilità" sul certificato di garanzia.

Cinturini

I bracciali in metallo (oro e/o acciaio) e i cinturini in caucciù sono indicati per un utilizzo in immersione. I cinturini in pelle o in tessuto si alterano rapidamente a contatto con i liquidi e i prodotti cosmetici (sapone, profumo, crema).

Se questo tipo di cinturino dovesse trovarsi in questa condizione (immersione, doccia, intensa sudorazione), si consiglia di tamponarlo con un panno morbido e di lasciarlo asciugare lontano da fonti di calore e di luce. Si raccomanda inoltre di non esporre in maniera prolungata i cinturini in pelle o in tessuto alla luce o al calore per evitare di sbiadirne più velocemente il colore. Solo gli orologi impermeabili dotati di brac-

ciale in metallo (oro e/o acciaio) o di cinturino in caucciù sono appositamente realizzati per un utilizzo in immersione. Accertarsi che l'orologio sia impermeabile verificando la presenza della dicitura "impermeabilità" sul certificato di garanzia.

Happy Diamonds

Gli Happy Diamonds mobili sono studiati per muoversi liberamente e con assoluta unicità in ogni creazione Chopard. Gli Happy Diamonds mobili sono soggetti alle leggi della gravità e alla normale usura. Può pertanto accadere che gli Happy Diamonds mobili si muovano in modo diverso nell'arco dell'intera vita dell'articolo Chopard in cui sono integrati. Gli Happy Diamonds mobili che cadono, smettono di ruotare continuamente o si muovono in modo diverso rispetto al momento dell'acquisto non sono dunque considerati un difetto di produzione.

AUTENTICITÀ

A garanzia dell'autenticità, il numero individuale di serie è inciso su ogni esemplare delle collezioni e registrato nei nostri archivi.

CERTIFICAZIONI

Certificato di cronometria

Se un orologio è dotato del certificato di cronometria, significa che il suo movimento produce uno scarto massimo compreso tra -4 e +6 secondi ogni 24 ore, ossia che il suo livello di precisione è pari al 99,99 %. Questa prestigiosa certificazione, garanzia suprema di affidabilità e precisione, viene rilasciata dal Controllo Ufficiale Svizzero dei Cronometri (COSC), un ente indipendente certificato dal Servizio di Accreditamento Svizzero (SAS). Per ottenerla, i movimenti meccanici devono soddisfare criteri particolarmente rigorosi. Ogni singolo movimento è sottoposto a test per quindici giorni e quindici notti, consecutivamente, in cinque posizioni e a tre temperature diverse. Per un approfondimento, consultare il sito Internet:

www.cosc.ch



POINÇON DE GENEVE
HALLMARK OF GENEVE

Punzone di Ginevra

Il Punzone di Ginevra, nel quale è raffigurato lo stemma della città omonima, è una delle più antiche certificazioni orologiere. Il regolamento, che risale al 1886, è la testimonianza della grande tradizione orologiera ginevrina e delle elevate competenze acquisite generazione dopo generazione. Questo prestigioso sigillo, autentica garanzia di qualità, certifica la straordinarietà del lavoro eseguito nel rispetto di una filosofia che non scende a compromessi con la qualità, né a livello del movimento né a livello dell'orologio nel suo insieme. Il Punzone di Ginevra, con i suoi rigidi criteri, è una garanzia di provenienza, ottima fattura, qualità e straordinario savoir-faire, che possono ottenere gli orologi meccanici assemblati, regolati e controllati sul territorio del Cantone di Ginevra. La certificazione riguarda gli aspetti tecnici, le caratteristiche funzionali e l'estetica dell'orologio nel suo insieme. Questi criteri includono specifiche estremamente precise relativamente ai componenti del movimento e dei meccanismi addizionali, ai materiali utilizzati, alle finiture, alla costruzione e all'assemblaggio dell'orologio solo testa (senza cinturino). Per un approfondimento, consultare il sito Internet: **www.poincondeneve.ch**

ETICA

Per Chopard, il vero lusso è sinonimo non solo di etica ma anche di responsabilità sociale e ambientale, a tutti i livelli della sua attività e nei confronti di dipendenti, fornitori, clienti del marchio e, ovviamente, del pianeta stesso. La Maison adotta un approccio etico nello svolgere le sue attività, il che implica il controllo dell'origine delle materie prime e dei metodi di produzione impiegati. Questa strategia è resa possibile dalla totale indipendenza e dall'integrazione verticale di Chopard. Nell'ambito della sua politica di Responsabilità Sociale d'Impresa (RSI) e del suo "Viaggio verso un lusso sostenibile", la Maison si impegna in diverse partnership per l'estrazione mineraria responsabile e per l'utilizzo esclusivo di oro etico. La Maison è certificata dal Responsible Jewellery Council (RJC) da diversi anni e integra pratiche di sostenibilità nelle società e nelle catene di approvvigionamento del brand.

Pioniera in questo campo, la Maison Chopard dimostra il suo forte coinvolgimento nelle problematiche attuali e la sua profonda consapevolezza delle sfide sociali e ambientali. La Maison ambisce a sensibilizzare i propri clienti e si impegna perché l'industria gioielliera e orologiera migliori il proprio impatto e la trasparenza nelle catene di approvvigionamento.

AVVERTENZA



Lo smaltimento delle apparecchiature elettriche ed elettroniche deve essere eseguito nel rispetto della normativa nazionale in vigore e, nel caso dei paesi membri dell'UE, in ottemperanza alla Direttiva sui rifiuti di apparecchiature elettriche ed elettroniche (RAEE) (Direttiva 2012/19/UE). Se desidera disfarsi del Suo orologio usato non deve buttarlo nella spazzatura, bensì consegnarlo al locale centro di raccolta dei rifiuti elettrici o elettronici, oppure a un concessionario ufficiale Chopard, dove un orologiaio provvederà a rimuovere le pile e a verificare che i componenti dell'orologio siano smaltiti nel rispetto dell'ambiente.



ESPAÑOL

THE ARTISAN OF EMOTIONS

Since 1860

Desde su fundación en 1860, la firma Chopard perpetúa su vasto legado de tradición y *savoir-faire* artesanal concibiendo creaciones dotadas de un encanto contemporáneo sinónimo de ética y emoción. Guiada por una visión categóricamente positiva del mundo, la *Maison* acompaña en los momentos más felices e inolvidables a mujeres y hombres que aprecian los relojes y las joyas como un reflejo de su propia *Joie de Vivre*.

En consonancia con esta visión que forja su identidad, el mundo de Chopard gira en torno a tres ejes fundamentales: una exquisita calidad, posible gracias a la labor de artesanos apasionados y expertos en sus respectivas disciplinas; una creatividad abundante y generosa que permite imaginar objetos preciosos adaptados a cada gusto; y, por último, la ética. La familia Scheufele, que lleva generaciones dirigiendo la *Maison*, está íntimamente convencida de que el lujo contemporáneo solo puede ser responsable y ético. En 2013, esta convicción animó a los copresidentes de la *Maison*, Caroline y Karl-Friedrich Scheufele, a emprender un «Viaje hacia un lujo sostenible». Precisamente, Chopard anunció en 2018 un importante logro en el ámbito de su programa: el uso de oro producido de forma 100 % ética para la fabricación de todos y cada uno de sus relojes y joyas.

Actualmente, la *Maison* familiar e independiente fomenta una sólida integración vertical de los oficios y controla plenamente su cadena de valor, desde la concepción hasta la distribución. En las tres plantas de producción de Chopard se dominan más de 50 oficios y, para preservarlos, se presta especial atención a la formación interna y la transmisión del *savoir-faire*. La colección L.U.C, una línea de relojes excepcionales para gentlemen contemporáneos, pone de manifiesto la experiencia de Chopard en el ámbito de la alta relojería. La *Maison* es igualmente notoria por sus inconfundibles creaciones de alta joyería, entre las que destacan las colecciones Red Carpet, Green Carpet o la excepcional Garden of Kalahari. Asimismo, Chopard debe su reputación a colecciones de relojes y joyas tan emblemáticas como Mille Miglia, Happy Diamonds, Happy Sport y Ice Cube.

Impelida por las emociones de cada miembro de la familia Scheufele, la vida de la *Maison* está marcada por el ritmo de sus prestigiosas colaboraciones. En particular, la firma es fiel colaboradora del Festival de Cannes desde 1998 y cronometrador oficial de la legendaria carrera italiana de coches clásicos 1000 Miglia desde 1988.

AJUSTES DE UN MOVIMIENTO DE CUARZO



Su reloj está dotado de un movimiento de cuarzo de alta calidad. Un reloj de cuarzo presenta la ventaja de no requerir una intervención particular si este no se usa cotidianamente.

► Ajuste de la hora y de la fecha con la corona

Corona en posición 1 – funcionamiento normal

Su reloj funciona normalmente cuando la corona se encuentra en posición 1. Controle que la corona está correctamente insertada en todo momento para garantizar su estanqueidad.

Corona en posición 2 – ajuste de la fecha

Para ajustar la fecha, tire de la corona hasta colocarla en posición 2 y gírela hasta dar con la fecha deseada. Seguidamente, presione la corona hasta la posición 1. Como el cambio de fecha se efectúa a medianoche, es importante observar atentamente el salto de la fecha para distinguir la medianoche del mediodía antes de empezar los ajustes. Al final de un mes de 28, 29 o 30 días, proceda a un ajuste manual de la manera indicada previamente.

Nota: en los modelos que no incluyen la indicación de la fecha, el ajuste de la hora se efectúa en posición 2.

Corona en posición 3 – ajuste de la hora

Para ajustar la hora, tire de la corona hasta colocarla en posición 3 y gírela hasta dar con la hora deseada. Cuando la corona se encuentra en esta posición, el movimiento no está en funcionamiento, lo que le permite ajustar la hora con precisión. Al terminar el ajuste, vuelva a colocar la corona en posición 1.

Observaciones y advertencias

- Algunos modelos están dotados de una corona enroscada. Antes de proceder a las operaciones de ajuste, desenrosque la corona en el sentido inverso a las agujas del reloj.
- Tras cada manipulación, es imperativo volver a empujar la corona hasta situarla en su posición original y enroscarla (según los modelos) para garantizar su estanqueidad.
- Estas operaciones no deben, de ninguna manera, efectuarse dentro del agua, ya que existe el riesgo de dañar el movimiento.
- No ajuste la fecha entre las 21:00 y las 2:00 pues en esta franja horaria se corre el riesgo de dañar el movimiento.

Movimiento de cuarzo

- A** Corona
- B** Fecha*
- 1** Corona en posición 1
- 2** Corona en posición 2
- 3** Corona en posición 3

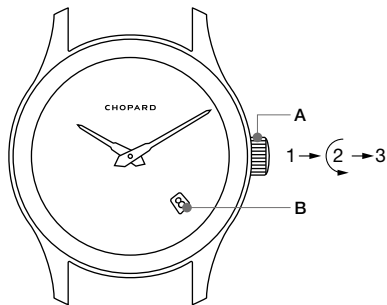

* La posición exacta de la fecha (B) puede variar según el modelo.

► Ajuste de la hora mediante el pulsador (fondo de la caja)

Para ajustar las horas y los minutos con el pulsador previsto en el fondo de la caja, utilice exclusivamente la herramienta de corrección especial entregada junto con su reloj. Se recomienda no usar ningún otro instrumento ya que habría alto riesgo de rayar la caja o dañar el mecanismo.

Presión inferior a 2 segundos: avanza un minuto

Presión de 2 a 4 segundos: avanza una hora

Presión superior a 4 segundos: avance continuo

Cuarzo con pulsador

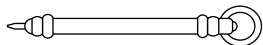
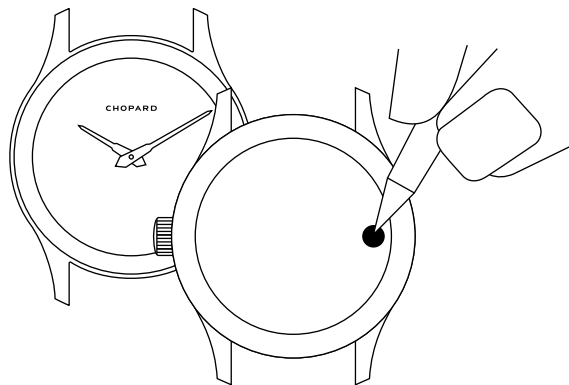

Herramienta de corrección

AJUSTES DE UN MOVIMIENTO MECÁNICO DE CUERDA MANUAL

Su reloj está equipado con un movimiento mecánico de cuerda manual. Este tipo de reloj funciona de manera óptima si usted lo arma con regularidad. Este cuidado crea un vínculo único con su guardatiempos.

Corona en posición 1 – funcionamiento normal y armado manual

El armado se efectúa girando la corona en el sentido de las agujas del reloj. El reloj está totalmente armado cuando la corona se bloquea. Por favor, no intente seguir dándole cuerda a su reloj mecánico después de que el sistema de armado se haya bloqueado, pues podría dañar el movimiento. Le recomendamos que dé cuerda a su reloj una vez al día.

Corona en posición 2 – ajuste de la fecha

Para ajustar la fecha, tire de la corona hasta colocarla en posición 2 y gírela hasta que su reloj indique la fecha deseada. Seguidamente, presione la corona hasta la posición 1. Como el cambio de fecha se efectúa a medianoche, es importante observar atentamente el salto de la fecha para distinguir la medianoche del mediodía antes de empezar los ajustes. Al final de un mes de 28, 29 o 30 días, proceda a un ajuste manual de la manera indicada previamente.

Nota: en los modelos que no incluyen la indicación de la fecha, el ajuste de la hora se efectúa en posición 2.

Corona en posición 3 – ajuste de la hora

Para ajustar la hora, tire de la corona hasta la posición 3 y gírela hasta que el reloj indique la hora deseada. Mientras la corona se encuentra en esta posición, el movimiento no funciona, lo cual le permite poner en hora el reloj con precisión. Una vez efectuado el ajuste, coloque nuevamente la corona en posición 1. Como el cambio de fecha se efectúa a medianoche, es importante observar atentamente el salto de la fecha para distinguir la medianoche del mediodía antes de empezar los ajustes.

Observaciones y advertencias

- Algunos modelos están dotados de una corona enroscada. Antes de proceder a las operaciones de ajuste, desenrosque la corona en el sentido contrario a las agujas del reloj.
- Tras cada manipulación, es imperativo volver a empujar la corona hasta situarla en su posición original y enroscarla (según los modelos) para garantizar su estanqueidad.
- Estas operaciones nunca deben efectuarse debajo del agua, ya que existe el riesgo de dañar el movimiento.
- No ajuste la fecha entre las 21:00 y las 2:00 pues en esta franja horaria se corre el riesgo de dañar el movimiento.

Movimiento mecánico de cuerda manual

- A** Corona
- B** Fecha*
- 1** Corona en posición 1
- 2** Corona en posición 2
- 3** Corona en posición 3

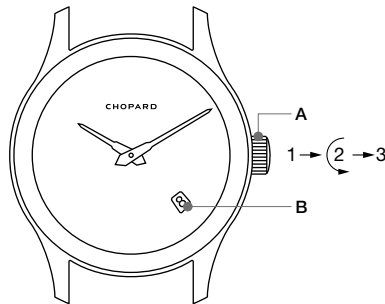

* La posición exacta de la fecha (B) puede variar según el modelo.

Reloj Tourbillon

Los modelos equipados con un calibre tourbillon de cuerda manual están íntegramente concebidos, desarrollados y fabricado en Chopard. Estos calibres L.U.C de cuerda manual poseen cuatro barriletes con una reserva de marcha de 216 horas o 9 días.

El tourbillon es un dispositivo imaginado para compensar los efectos de la gravedad terrestre en las posiciones verticales. El truco consiste en montar los órganos reguladores y de mantenimiento del reloj (es decir el volante, el espiral, el áncora y la rueda de escape) en el interior de una jaula en rotación, que gira en torno a su propio eje una vez por minuto.

Para los relojes que se entregan con una herramienta de armado, se recomienda emplearla para facilitar esta operación. Coloque su extremidad sobre la corona y cuando el movimiento esté totalmente armado, retírela cuidadosamente.

Reloj Tourbillon

- A Corona
- B Indicador de la reserva de marcha**
- 1 Corona en posición 1
- 2 Corona en posición 2

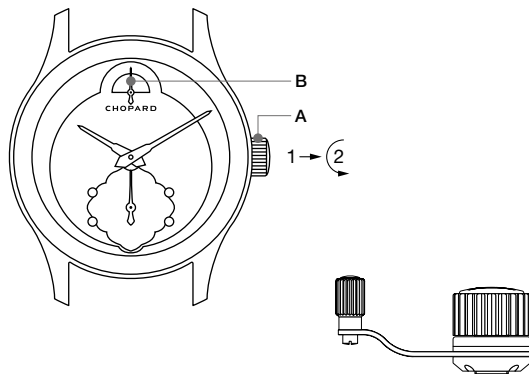

Herramienta de carga

** La presencia y la posición exacta del indicador de reserva de marcha (B) puede variar según el modelo.

Observaciones y advertencias

- En los modelos con reserva de marcha se recomienda efectuar el armado cuando la aguja de la reserva de marcha (B) llega a la zona de indicación de reserva mínima. El armado se efectúa en sentido horario mediante la herramienta de carga proporcionada junto con el reloj. Su reloj está completamente armado cuando la aguja de la reserva de marcha se encuentra en la zona de indicación de reserva máxima. Un sistema de fricción denominado «brida deslizante», situado en uno de los cuatro barriletes, evita el exceso de tensión del muelle real y el bloqueo del mecanismo de cuerda cuando la reserva de marcha indica que se encuentra al máximo.
- El ajuste de la hora y de los minutos no debe efectuarse con la herramienta de carga pues correría el riesgo de dañar la tija de remontoir y la corona.

AJUSTES DE UN MOVIMIENTO MECÁNICO DE CUERDA AUTOMÁTICA

Su reloj está equipado con un movimiento de cuerda mecánica. En esta categoría se incluyen todos los modelos mecánicos de cuerda automática. El movimiento de su muñeca se convierte en el elemento clave del armado de su reloj. Cuando está totalmente armado, su reloj dispone de una reserva de marcha de entre 2 y 5 días, según el modelo. Si el reloj está parado, arme el reloj manualmente antes de ceñirlo a su muñeca girando la corona (unas cinco vueltas) en sentido horario. Esto equivale a una reserva de marcha de aproximadamente 35 horas, según el modelo.

Corona en posición 1 – funcionamiento normal

Su reloj funciona normalmente cuando la corona está en posición 1.

Corona en posición 2 – ajuste de la fecha

Para ajustar la fecha, tire de la corona hasta la posición 2, seguidamente gírela hasta el número de día deseado. Luego presione la corona hasta la posición 1. Como el cambio de fecha se efectúa a medianoche, es importante observar atentamente el salto de la fecha para distinguir la medianoche del mediodía antes de empezar los ajustes. A final de los

meses de 28, 29 o 30 días, proceda a un ajuste manual de la manera indicada previamente.

Nota: en los modelos que no disponen de la función fecha, el ajuste de la hora se efectúa en posición 2.

Corona en posición 3 – ajuste de hora

Para ajustar la hora, tire de la corona y colóquela en posición 3, seguidamente gírela hasta la hora deseada. Luego presione la corona hasta la posición 1. Como el cambio de fecha se efectúa a medianoche, es importante observar atentamente el salto de la fecha para distinguir la medianoche del mediodía antes de empezar los ajustes.

Observaciones y advertencias

- Algunos modelos están dotados de una corona enroscada. Antes de proceder a las operaciones de ajuste, desenrosque la corona en el sentido contrario a las agujas del reloj.
- Tras cada manipulación, es imperativo volver a empujar la corona hasta situarla en su posición original y enroscarla (según los modelos) para garantizar su estanqueidad.
- Estas operaciones nunca deben efectuarse dentro del agua, pues correría el riesgo de dañar el movimiento.
- No ajuste la fecha entre las 21:00 y las 2:00 pues de hacerlo en esta franja horaria correría el riesgo de dañar el movimiento.

Movimiento mecánico de cuerda automática

- A** Corona
B Fecha*
- 1 Corona en posición 1
 - 2 Corona en posición 2
 - 3 Corona en posición 3

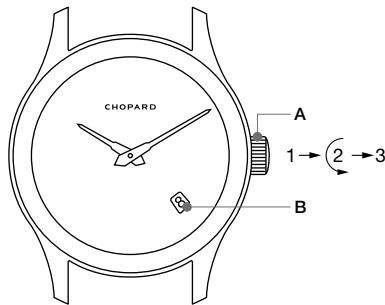

* La posición exacta de la fecha (B) puede variar según el modelo.

Ajuste de la fase lunar

Algunos modelos cuentan con un indicador de fase lunar. Corrija la fase lunar con la corona. Ponga el disco en posición de luna llena cuando la corona está en posición 2. Identifique la última luna llena con el calendario lunar de la página 368. Cuento el número de días que han transcurrido desde esa fecha. Gire la corona tantas veces como días hayan pasado.

Observaciones y advertencias

- La corrección de la fase lunar no está operativa entre las 8:30 y las 9:30. El cambio de luna se realiza a las 10:15. En los modelos con fase lunar, esta función reemplaza a la fecha en posición 2 de la corona.
- Nunca lleve a cabo estas operaciones bajo el agua, ya que podría ocasionar daños al movimiento.

Movimientos con fase lunar

- A Corona
- B Fase lunar
- C Contador de segundos

- 1 Corona en posición 1
- 2 Corona en posición 2
- 3 Corona en posición 3

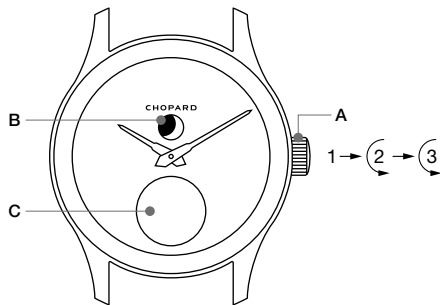
**Función Cronógrafo**

Algunos modelos están dotados de una función de cronógrafo que permite al portador medir intervalos de tiempo. La aguja del cronógrafo permite la lectura de los segundos sobre la graduación inscrita en el contorno de la esfera. La puesta en marcha del cronógrafo se efectúa mediante dos pulsadores:

Pulsador superior (G): puesta en marcha/parada

Pulsador inferior (H): puesta a cero de la aguja del cronógrafo y de los contadores de las horas y minutos.

Observaciones y advertencias

- Tras cada manipulación, es imperativo volver a empujar la corona hasta situarla en su posición original y enroscarla (según los modelos) para garantizar su estanqueidad.
- Estas operaciones nunca deben efectuarse dentro del agua, pues correría el riesgo de dañar el movimiento.
- Los contadores del cronógrafo varían de posición en función del modelo de su reloj. Por favor, observe la esfera de su reloj.

Movimiento cronógrafo

- A Corona
- B Fecha*
- C Contador de horas
- D Contador de minutos
- E Contador segundero pequeño
- F Aguja del cronógrafo
- G Pulsador superior
- H Pulsador inferior
- 1 Corona en posición 1
- 2 Corona en posición 2
- 3 Corona en posición 3

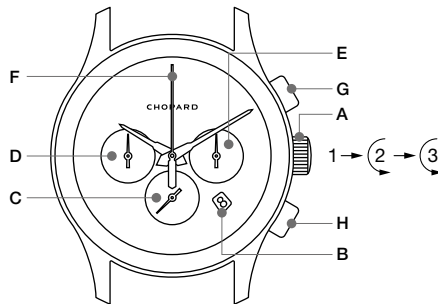
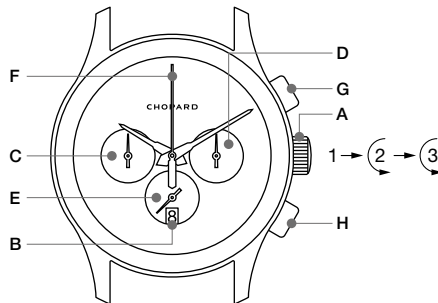

* La posición exacta de la fecha (B) puede variar según el modelo.

Movimiento cronógrafo

- A Corona
- B Fecha*
- C Contador de horas
- D Contador de minutos
- E Contador segundero pequeño
- F Aguja del cronógrafo
- G Pulsador superior
- H Pulsador inferior
- I Contador 1/10 de segundo
- 1 Corona en posición 1
- 2 Corona en posición 2
- 3 Corona en posición 3

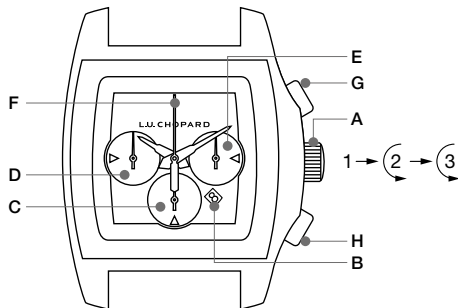
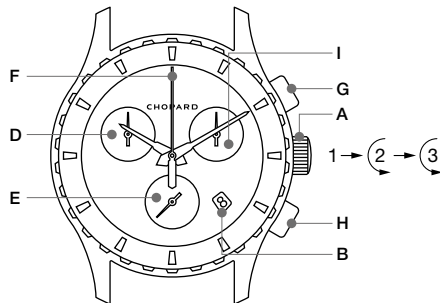

* La posición exacta de la fecha (B) puede variar según el modelo.

Función bisel giratorio

Algunos modelos presentan la función de bisel giratorio. Este bisel está dentado únicamente en un sentido, lo que permite medir el tiempo que ha pasado desde el inicio de una actividad. Al comenzar la actividad, gire el bisel en sentido antihorario (el bisel se gira en el sentido inverso a las agujas del reloj para evitar que el tiempo medido o fijado no se prolongue en el caso de que el bisel se gire de manera involuntaria) y alinee el índice de inicio con el minutero o con la posición final deseada de este. Esta función permite consultar en cualquier momento el tiempo transcurrido o los minutos que han sobrepasado el límite fijado con el bisel.

Función bisel giratorio

- | | |
|-------------------------------|-------------------------------|
| A Corona | E Índice de inicio |
| B Fecha* | 1 Corona en posición 1 |
| C Contador de segundos | 2 Corona en posición 2 |
| D Bisel giratorio | 3 Corona en posición 3 |

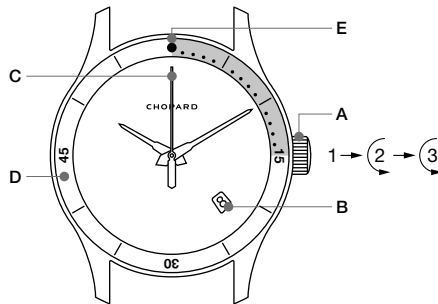

CONSEJOS DE MANTENIMIENTO



Autonomía de la pila

Estas observaciones solo son válidas para los modelos dotados de un movimiento de cuarzo. En el caso de los relojes de cuarzo que poseen una aguja de segundos, estas piezas disponen de un indicador de fin de vida de las pilas: aproximadamente dos semanas antes, la aguja central de los segundos avanza en pequeños saltos de cuatro segundos. Confíe el control y el cambio de la pila a un distribuidor oficial Chopard, quién velará por que se respeten los criterios específicos de la marca. Nunca deje una pila usada dentro de su reloj, esta podría gotear y dañar el movimiento.

Movimiento

El mecanismo de su reloj merece un cuidado particular: para garantizar sus prestaciones técnicas hágalo revisar con regularidad en un distribuidor oficial Chopard.

Estanqueidad

Un reloj «estanco» está construido de una manera específica para que soporte el uso diario en una situación normal (ducha, baño, piscina, etc.). No obstante, las juntas que garantizan su estanqueidad se alteran con los productos cosméticos (perfumes, lacas, etc.), el cloro de las piscinas, la transpiración, los rayos de sol, los cambios de temperatura y el tiempo. Por ello, le recomendamos verificar la estanqueidad de su reloj cada año o antes de cada periodo de uso intensivo en un medio acuático para preservar el movimiento de su reloj. Los relojes que presentan una indicación suplementaria de resistencia a la presión (por ejemplo: 30, 50 o 100 metros) resisten mejor a los elementos externos y al uso cotidiano. No obstante, estos relojes no están destinados al «buceo». Un reloj «de buceo» debe satisfacer normas específicas para poder ser empleado en esta situación con total seguridad. Solo son estancos los relojes que llevan la mención estanqueidad en el certificado de garantía.

Condensación

Cuando la temperatura cambia bruscamente, una ligera condensación puede aparecer bajo el cristal de zafiro de su reloj. Por lo general, esta desaparece por sí misma sin afectar el buen funcionamiento del reloj. Si la condensación persiste, no dude en consultar a un distribuidor oficial Chopard.

Enjuague

Enjuague regularmente su reloj con agua limpia y jabón suave, sobre todo si lo usa en agua salada. Si usted usa su reloj con frecuencia o de manera prolongada en el agua, le recomendamos una pulsera de caucho o de metal en lugar que una de piel. Solo se pueden enjuagar los relojes estancos. Para verificar si su reloj es estanco, la mención estanqueidad debe figurar en el certificado de garantía.

Pulseras

Los brazaletes metálicos (de oro y/o de acero) así como las correas de caucho están adaptados especialmente para su uso en el medio acuático. Las pulseras de piel o de tela se alteran rápidamente al contacto de líquidos y de productos cosméticos (jabón, perfume, crema, etc.). No obstante, si por algún motivo su pulsera se sometiera a estas situaciones (inmersión, ducha o sudor intenso), le recomendamos que la seque presionándola muy levemente con una tela suave. A continuación, póngala a secar lejos de una fuente de calor y de luz. Asimismo, le recomendamos que evite una exposición prolongada a la luz o al calor pues esto podría degradar prematuramente el color de su pulsera. Solo los relojes estancos dotados con un brazelete de metal (oro y/o acero) o con una correa de caucho son especialmente aptos para el medio acuático. Para verificar si su reloj es estanco, la mención estanqueidad debe figurar en el certificado de garantía.

Happy Diamonds

Los diamantes móviles Happy Diamonds están diseñados para interpretar un baile libre y único dentro de cada producto de Chopard. Los diamantes móviles Happy Diamonds no son inmunes a la ley de la gravedad ni al desgaste por un uso normal. Por tanto, los diamantes móviles Happy Diamonds de su Chopard podrían variar su movimiento con el paso del tiempo. Los diamantes móviles Happy Diamonds que se desprenden, dejan de girar continuamente o se mueven de una manera diferente a cuando se compraron, no se consideran un defecto de fabricación.

AUTENTICIDAD

Todas las piezas, independientemente de la colección a la que pertenezcan, están identificadas con un número de serie individual grabado en cada una de ellas y registrado en nuestros archivos, para así garantizar su autenticidad.

CERTIFICACIONES

Certificado de cronometría

El Certificado de Cronómetro implica que el movimiento del reloj se ajusta con una tolerancia de entre $-4/+6$ segundos cada 24 horas, lo que corresponde a una precisión del 99,99%. Esta garantía de fiabilidad y precisión la otorga el Instituto Oficial Suizo de Cronometría (COSC), un organismo independiente certificado por el Servicio de Acreditación Suizo (SAS). Los movimientos mecánicos deben cumplir unos requisitos extremadamente exigentes para lograr la codiciada distinción. Se prueba individualmente cada movimiento durante un periodo de quince días y noches consecutivos, en cinco posiciones diferentes y a tres temperaturas distintas. Si desea obtener más información, no dude en visitar la página web: www.cosc.ch



POINÇON DE GENÈVE
HALLMARK OF GENEVA

Sello de calidad «Punzón de Ginebra»

El Punzón de Ginebra (Poinçon de Genève), que representa el escudo de armas de la ciudad de Ginebra, es uno de los certificados de relojería más antiguos. Este conjunto de normas, elaborado en 1886, atestigua la gran tradición relojera ginebrina y los conocimientos obtenidos durante generaciones. Este prestigioso sello, verdadera garantía de calidad, es la prueba de un trabajo excepcional y se basa en una filosofía que no hace concesiones en cuanto a la calidad, ya sea la de los componentes o la del reloj en su totalidad. Este certificado extremadamente exigente es una garantía de procedencia, fabricación, calidad y conocimientos excepcionales para los relojes que han sido ensamblados, ajustados y controlados en el cantón de Ginebra. Utiliza estrictos criterios de evaluación que abarcan aspectos técnicos, características funcionales y la estética de la pieza en su conjunto. Estos criterios incluyen especificaciones muy precisas relativas al conjunto de los componentes del movimiento y de los mecanismos adicionales, a los materiales utilizados, a los acabados y a la construcción y el ensamblado de la cabeza del reloj. Si desea obtener más información, consulte el siguiente sitio web:

www.poincondeneve.ch

ÉTICA

Para Chopard, el auténtico lujo es sinónimo de ética, así como de responsabilidad social y medioambiental en todas las etapas de la actividad y con respecto a los empleados, proveedores, clientes y, por supuesto, el planeta.

El enfoque ético de la *Maison* implica el control del origen de las materias primas y los métodos de producción —algo que es posible gracias a su completa independencia y la integración vertical—. En el marco de su política de Responsabilidad Social Empresarial (RSE) y de su «Viaje hacia un lujo sostenible», la *Maison* colabora en varias colaboraciones únicamente para la extracción minera responsable y el uso de oro ético. La *Maison* posee la certificación del Consejo de Joyería Responsable (RJC, por sus siglas en inglés) desde hace varios años, al incorporar prácticas de sostenibilidad en sus entidades y en sus cadenas de suministro.

Chopard es una de las firmas pioneras en este ámbito y, por consiguiente, demuestra su concienciación e implicación en la lucha contra problemas medioambientales y sociales. La *Maison* se esfuerza por sensibilizar al cliente y se compromete firmemente a contribuir a que las industrias de la joyería y la relojería mejoren su impacto y la transparencia de sus cadenas de suministro.



ADVERTENCIA

La eliminación de los equipos eléctricos y electrónicos debe hacerse de conformidad con las leyes nacionales en vigor, en particular para los países miembros de la UE, en aplicación de la Directiva sobre residuos de aparatos eléctricos y electrónicos (RAEE) (Directiva 2012/19/UE). Por consiguiente, si usted desea deshacerse de su reloj usado, en lugar tirarlo al cubo de basura debería entregarlo a un sitio específicamente habilitado para el reciclaje de residuos eléctricos y electrónicos, o a un distribuidor oficial Chopard, donde un relojero retirará las pilas y se asegurará de que los componentes relojeros usados serán tratados con el máximo respeto al medioambiente.



中文

锻造情感的工匠

- 始于 1860 年 -

自 1860 年创始至今，萧邦一如既往地延续着一份传承，一份蕴藏丰富传统与工匠精艺的传承。每一件洋溢当代魅力的世家创作，都在阐释伦理道德和情感的真正意义。萧邦世家秉持积极正向的世界观，与每一位活出精彩的女性和男性，共贺人生中的珍贵时刻，见证璀璨的腕表与珠宝映照他们的生活之乐。

萧邦的品牌身份，正是以这份世界观铸就而成，而萧邦的实际行动，亦与之匹配相称，始终透过三大基本要素履行：精湛工艺——出自热爱且精通专长的工匠之手；丰沛创意——任何人都会在源源不断的创作中觅得最契合自身的珍稀物件；以及伦理道德。世代执掌萧邦世家的舍费尔家族，从心底深深确信：当代奢侈品业，必须成为负责任和谨守伦理道德的行业，别无他选。

2013 年，这些信念促使萧邦世家的联合总裁卡罗琳·舍费尔和卡尔·弗雷德里克·舍费尔迈出坚定步伐，踏上了可持续发展的奢侈品之路。2018 年，在该计划的框架之内，萧邦公开宣布了品牌的重要目标：在其所有腕表和珠宝作品的生产上，全部使用 100% 符合伦理道德准则的金原料。

今天，萧邦世家身为独立的家族企业，致力于造就工艺部门之间紧密的纵向整合，并严格管控整条价值链，从产品的设计到发行，聚焦每一个环节。萧邦将其 50 多个工艺部门齐聚三大生产场地，集中监管；而各制造厂格外关切的，正是内部培训和工艺传承。

L.U.C 精湛计时系列，专为当代绅士呈献，充分彰显了萧邦在高级钟表领域的精深造诣。萧邦世家也因无以伦比的高级珠宝杰作而久负盛名。在 Red Carpet、Green Carpet，乃至惊艳绝伦的 Garden of Kalahari 系列中，都能见到这些作品的身影。

萧邦的盛誉，还源于其标志性的腕表和珠宝系列，如 Mille Miglia、Happy Diamonds、Happy Sport 和 Ice Cube。在舍费尔家族每个人的精心投入下，萧邦与许多久负盛名的盛世建立了良好的合作关系：萧邦自 1998 年以来一直是戛纳国际电影节官方合作伙伴；自 1988 年来，一直担任传奇的意大利老爷车比赛 1000 Miglia 的官方计时。

调校石英机芯



您的腕表配备高品质石英机芯。石英腕表的优点在于日常不戴时无需特别操作。

► 调校时间和日期

表冠处于位置1 – 正常运行

当表冠处于位置1时，您的腕表正常运行。请确保始终正确地将表冠推回原位，以保证防水性能。

表冠处于位置2 – 调校日期

调校日期时，将表冠拔至位置2，旋转表冠直至显示正确的日期。然后将表冠推回至位置1。日期会在午夜时转跳，因此，在调校日期时，请注意区分午夜和正午。当遇上该月份最后一天为28、29或30日时，请依照上述方式手动调校正确日期。

注：对于没有配备日期显示的表款，表冠处于位置2时可设定时间。

表冠处于位置3 – 设定时间

调校时间时，将表冠拔至位置3，旋转表冠直至显示正确的时间。表冠位于此位置时，腕表停止运行，便于您准确地调校时间。调校操作完成后，将表冠推回至位置1。

石英机芯

A 表冠

B 日期*

1 表冠处于位置1

2 表冠处于位置2

3 表冠处于位置3

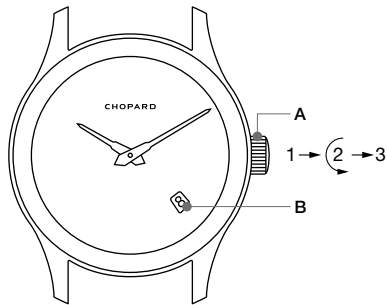

*日期 (B) 的确切位置根据表款可能有所不同。

注意与提醒

- 某些表款配备旋入式表冠。在进行调校操作或手动上链之前，请先以逆时针方向旋开表冠。
- 每次调校完毕后，均须将表冠推回或旋入（依表款而定），使其处于正确的推入状态以保证腕表的绝对防水。
- 任何情况下请勿在水中调校腕表，否则机芯可能受损。
- 在晚上 9 点至次日凌晨 2 点之间，腕表机制处于非完全有效操作状态，因此，请勿在这段时间内调校日期。

▶ 通过表背按钮调校时间

使用表背的按钮调校小时和分钟时，请务必使用腕表随附的校正工具，任何其它工具可能会划伤表壳或损坏机制。

按压不超过2秒钟：前进一分钟

按压2到4秒钟：前进一小时

按压超过4秒钟：持续走时

石英表款按钮

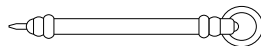
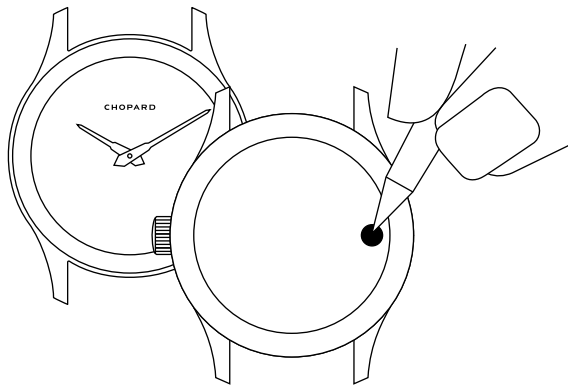

调校工具

调校手动上链机械机芯

您的腕表配备手动上链机械机芯。此类腕表必须由佩戴者手动上链，从而使佩戴者对腕表产生独一无二的亲密感。

表冠处于位置1 – 正常运行和手动上链

顺时针旋转表冠进行上链。当表冠感受到阻力时意味着上满链。请不要在表冠已旋转至极限时继续强行为机械腕表上链，否则会损坏机芯。最好每天为腕表上链一次。

表冠处于位置2 – 调校日期

调校日期时，将表冠拔至位置2，旋转表冠直至显示正确的日期。然后将表冠推回至位置1。日期会在午夜时转跳，因此，在调校日期时，请注意区分午夜和正午。当遇上该月份最后一天为28、29或30日时，请依照上述方式手动调校正确日期。

注：对于没有配备日期显示的表款，表冠处于位置2时可设定时间。

表冠处于位置3 – 设定时间

调校时间时，将表冠拔至位置3，旋转表冠直至显示正确的时间。表冠位于此位置时，腕表停止运行，便于您准确地调校时间。调校操作完成后，将表冠推回至位置1。日期会在午夜时转跳，请在设定时间时注意区分午夜和正午。

手动上链机械机芯

A 表冠

B 日期*

1 表冠处于位置1

2 表冠处于位置2

3 表冠处于位置3

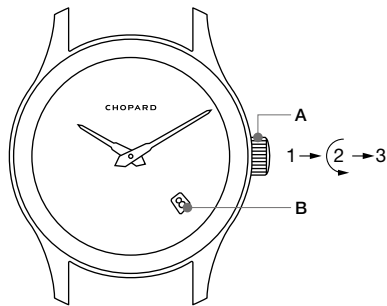

*日期 (B) 的确切位置根据表款可能有所不同。

注意与提醒

- 某些表款配备旋入式表冠。在进行调校操作或手动上链之前，请先以逆时针方向旋开表冠。
- 每次调校完毕后，均须将表冠推回或旋入（依表款而定），使其处于正确的推入状态以保证腕表的绝对防水。
- 任何情况下请勿在水中调校腕表，否则机芯可能受损。
- 在晚上9点至次日凌晨2点之间，腕表机制处于非完全有效操作状态，因此，请勿在这段时间内调校日期。

陀飞轮腕表

配备手动上链陀飞轮机芯的表款完全在萧邦表厂里设计、研发和制作。这些L.U.C手动上链机芯配有四个发条盒，可提供216小时或9天的动力储存。

陀飞轮是专为抵消腕表垂直时所受地心引力的影响而设计的装置。其精妙之处在于将腕表的调校机构和运转机构（即摆轮、游丝、擒纵叉和擒纵轮）组装在一个每分钟围绕自己的轴心转动一圈的旋转框架内。

腕表若附有专用的上链工具，建议使用此工具来上链。工具的末端连接于表冠上。一旦完成机芯上链，小心将之取下。

陀飞轮腕表

- A 表冠
- B 动力储存显示**
- 1 表冠处于位置1
- 2 表冠处于位置2

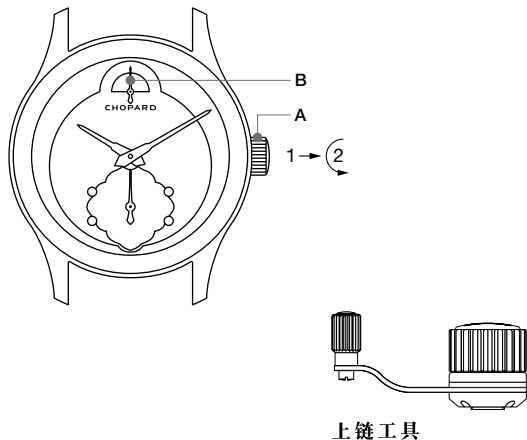

**动力储存（B）显示及其确切位置根据表款可能有所不同。

注意与提醒

- 对于配备动力储存显示的表款，建议在动力储存（B）指针指向代表动力已达最低限度的显示区域时，进行上链。请使用随附的上链工具按顺时针方向上链。当动力储存指针指向代表动力已达上限的显示区域时，表示您的腕表已上满链。安装于四个发条盒其中之一“滑动发条”系统，能避免对发条造成任何多余的拉力，并能在动力储存达到最高位置时不会过度上链。
- 不可使用上链工具调校小时和分钟，否则会损坏上链轴杆和表冠。

调校自动上链机械机芯

您的腕表配备自动上链机械机芯。该类别包含所有自动上链机械表款。您手腕的活动成为腕表上链的重要动力。当上满链时，腕表具有约2到5天（视表款而定）的动力储存。如果腕表停止运行，请按顺时针方向旋转表冠50圈左右为腕表手动上链。这相当于约35小时的动力储存（视表款而定）。

表冠处于位置1 – 正常运行

当表冠处于位置1时，您的腕表正常运行。

表冠处于位置2 – 调校日期

调校日期时，将表冠拨至位置2，旋转表冠直至显示正确的日期。然后将表冠推回至位置1。日期会在午夜时转跳，因此，在调校日期时，请注意区分午夜和正午。当遇上该月份最后一天为28、29或30日时，请依照上述方式手动调校正确日期。

注：对于没有配备日期显示的表款，表冠处于位置2时可设定时间。

表冠处于位置3 - 设定时间

调校时间时，将表冠拔至位置3，旋转表冠直至显示正确的时间，然后将表冠推回位置1。日期会在午夜时转跳，请在设定时间时注意区分午夜和正午。

自动上链机械机芯

A 表冠

B 日期*

1 表冠处于位置1

2 表冠处于位置2

3 表冠处于位置3

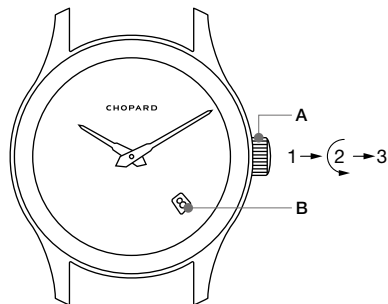

*日期 (B) 的确切位置可能根据表款有所不同。

注意与提醒

- 某些表款配备旋入式表冠。在进行调校操作或手动上链之前，请先以逆时针方向旋开表冠。
- 每次调校完毕后，均须将表冠推回或旋入（依表款而定），使其处于正确的推入状态以保证腕表的绝对防水。
- 任何情况下请勿在水中调校腕表，否则机芯可能受损。
- 在晚上 9 点至次日凌晨 2 点之间，腕表机制处于非完全有效操作状态，因此，请勿在这段时间内调校日期。

调校月相

部分表款具备月相功能，可使用表冠来调校月相。将表冠拉至位置 2，让月相盘处于满月位置。参考第 368 页的满月日历，确认上一次满月的日期。由此计算自该日期起已经过的天数。再根据经过的天数来旋转表冠（与天数相同的次数）。

注意与提醒

- 请勿在上午 8:30 至 9:30 之间调校月相。月相会在上午 10:15 进行转换。对于配备月相功能的表款，表冠处于位置 2 时可调校月相而非日期。
- 以上操作均不得在水中进行，否则会损坏机芯。

月相机芯

- A 表冠
- B 月相
- C 秒钟计数器

- 1 表冠处于位置1
- 2 表冠处于位置2
- 3 表冠处于位置3

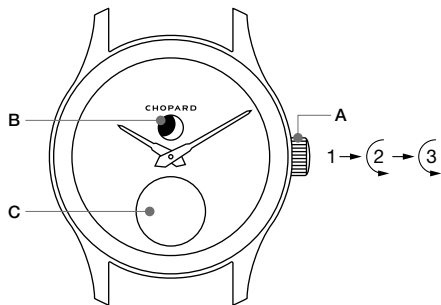

计时功能

一些表款配备计时功能（测量时间间隔）。

参照表盘外圈上的刻度，可透过计时秒针读出经过的秒数。计时功能由下述两枚按钮启动：

上方按钮（G）：开始 / 停止

下方按钮（H）：计时指针与小时和分钟计时器归零

注意与提醒

- 每次操作后，请务必将表冠推回原位或旋紧（视表款而定）以保证防水性能。
- 在任何情况下不得在水中进行上述操作，否则会损坏机芯。
- 根据表款，计时器的位置会有所不同。请参考您的腕表表盘。

计时码表机芯

- A 表冠
- B 日期*
- C 小时计时器
- D 分钟计时器
- E
- F 上方按钮
- G 下方按钮
- H 下方按钮
- 1 表冠处于位置1
- 2 表冠处于位置2
- 3 表冠处于位置3

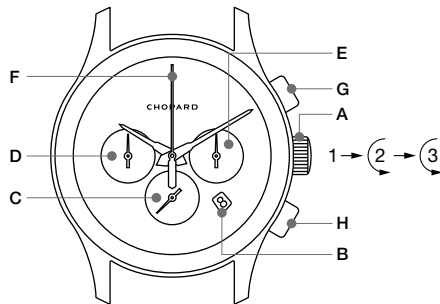
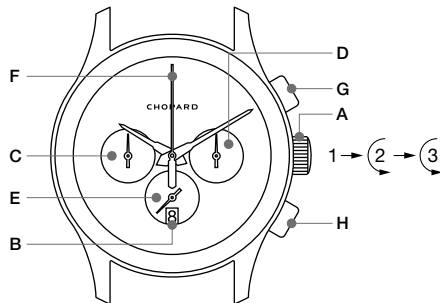

*日期 (B) 的确切位置根据表款可能有所不同。

计时码表机芯

- A 表冠
- B 日期*
- C 小时计时器
- D 分钟计时器
- E 小秒针计时器
- F 计时指针
- G 上方按钮
- H 下方按钮
- I 1/10 秒钟计时器
- 1 表冠处于位置1
- 2 表冠处于位置2
- 3 表冠处于位置3

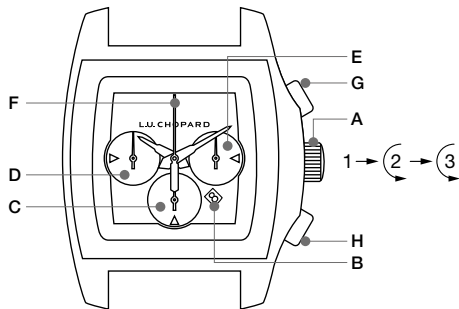
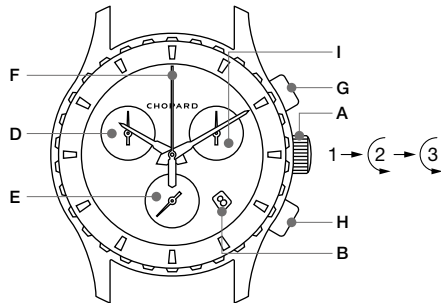

*日期 (B) 的确切位置根据表款可能有所不同。

旋转表圈功能

部分表款配备旋转表圈功能。

旋转表圈采用单向棘齿系统，可用于测量从计时开始起已过去的时长。计时开始时，按逆时针方向旋转表圈（为避免意外旋转表圈而导致测量或设定的时间延长，表圈旋转方向与腕表指针方向相反），将起始刻度对准分针，或调至预定计时结束时分针的位置。

此功能可用于随时查看已过去的时长，或超过表圈设置的预定结束时间的分钟数。

旋转表圈功能

- | | |
|---------|-----------|
| A 表冠 | E 起始刻度 |
| B 日期* | 1 表冠处于位置1 |
| C 秒针计时器 | 2 表冠处于位置2 |
| D 旋转表圈 | 3 表冠处于位置3 |

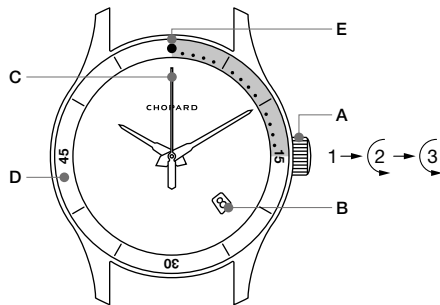

*日期 (B) 的确切位置根据表款可能有所不同。

保养建议

电池使用寿命

这些说明只适用于配备石英机芯的表款。

配备秒针的石英表款配有电池用罄指示器：在电池用罄前约两周时，中央秒针会每四秒一跳地运转。请将腕表送交萧邦指定经销商，由其根据品牌规定的标准执行测试并更换电池。请绝对不要将用罄的电池滞留在您的腕表内，电池可能漏液，进而损坏机芯。

机芯

您的腕表机芯需要细致保养：为确保机芯性能，请定期将其送至萧邦指定经销商处进行检修。

防水性能

防水腕表可承受在常见条件下（淋浴、盆浴、游泳等）的日常使用。然而，防水密封垫圈会因美容产品（香水、指甲油等）、游泳池的氯气、汗渍、阳光照射、温度和天气变化而受损。因而，我们建议您每年、或者在潮湿环境中密集使用腕表期间之前，检查您腕表的防水性能，以保护



腕表机芯。具备额外抗压指示（如30、50或100米）的腕表对外部侵蚀因素和日常使用具有更强的抗压性能。然而，这些腕表并不适用于潜水。只有符合特定标准的潜水腕表，才能在潜水时安全使用。只有在品质保证书上标注“防水”的腕表方具备防水性能。

冷凝现象

当温度骤变时，您腕表的表镜下可能出现轻微的冷凝现象。一般而言，这种现象会自行消失，而无损腕表的正常运行。如果冷凝现象持续不散，请咨询萧邦指定经销商。

冲洗

定期用淡水和肥皂水冲洗您的腕表，尤其是在海水中使用过之后。如果您需要经常性地在水下或者浸水使用腕表，我们建议您选择橡胶表带和金属表链，而不是真皮表带。

只有防水腕表可以冲洗。若要核实您的腕表是否防水，需看品质保证书上是否标注“防水”字样。

表带

金属表链（金质或/和精钢）和橡胶表带特别适用于水湿环境。皮革或布质表带与水或化妆品（香皂、香水、面霜）接触后会很快变质。如果您的表带发生上述情况（浸水、淋浴或大量出汗），我们建议您使用软布擦拭表带后，将其晾干，并远离一切热源和光源。我们同时建议您避免长时间将表带暴露于太阳照射和高温环境中，以防表带褪色。只有配备金属表链（金质或/和精钢）或橡胶表带的腕表才适用于水湿环境。若要核实您的腕表是否防水，需看品质保证书上是否标注“防水”字样。

HAPPY DIAMONDS

HAPPY DIAMONDS 系列的活动钻石指的是在每一件萧邦产品中，以独特的方式自由移动的钻石。HAPPY DIAMONDS 系列的活动钻石受万有引力影响，在日常使用中会有自然的磨损。因此，随着产品使用时间的延长，HAPPY DIAMONDS 系列的活动钻石可能会以不同的方式移动。所以HAPPY DIAMONDS 系列的活动钻石掉落、停止旋转、移动或者在购买之日后以其他不同方式转动均不视为是产品制造缺陷。

真品保证

为保证每一枚萧邦表皆为真品，无论其属于哪一个系列，腕表上皆镌刻有单独的序号，并登载在萧邦档案数据中。

认证



天文台认证

天文台认证” (Chronometer-certified) 代表腕表机芯每 24 小时的运转误差值在 -4 /+6 秒之间，相当于 99.99% 的准确度。这个最高等级的可靠度及准确度保证，是由瑞士认证服务机构 (SAS) 认可的独立机构瑞士官方天文台 (COSC) 颁发。机械机芯必须符合多项极为严格的测试标准，才能取得这项备受肯定的殊荣。在连续两周昼夜不息的测试期间，每只机芯会被置于五个不同位置及三种不同温度下进行测试。如欲了解更多信息，请访问以下网站：www.cosc.ch



日内瓦印记

作为日内瓦市的徽章标志，日内瓦印记（Poinçon de Genève）是钟表界古老的认证之一。订立于1886年，该准则成为日内瓦悠久制表传统和历代制表经验积淀的有力见证。作为钟表品质的保证，这一著名的纹章象征卓越的制表工艺，并代表从机芯组件至腕表成品中对于高品质精益求精的理念。日内瓦印记标准严苛，是针对在日内瓦地区组装、调校和检测的机械表所订定的行业标准，被视为原产地、精良工艺、质量担保和卓越制表传统的保证。该认证严格规范技术层面、功用特点及腕表整体美观等各方面必须达到的标准，对所有机芯组件及附属机械装置、选材、打磨工艺以及表头组装均有明确规定。如欲了解更多信息，请访问以下网站：

www.poincondeneve.ch

道德伦理

对于萧邦来说，真正的奢侈品是道德、环境和社会责任的同义词，需要在业务的各个层面上加以落实，同时对所有的员工、供应商、客户，当然还有地球本身承担责任。

品牌采取符合道德的方法来处理旗下业务，包括监督原材

料的来源和生产方式。萧邦的完全独立和垂直整合，是成功推动这一战略的关键。

依据品牌的企业社会责任（CSR）政策和“可持续发展的奢侈品之路”理念，萧邦参与多项结盟，落实责任采矿并一律使用道德黄金。萧邦多年前就已获得责任珠宝业委员会（RJC）认证，在其企业实体及供应链中整合可持续发展的做法。萧邦作为该领域的先锋，不断见证着它对于当代时事的深刻关切，和对社会及环境问题的强烈意识。为此，品牌致力于向终端消费者传递其价值观，并鼓励全世界在整个行业的各个层面努力达到更高的采购和制造准则。



警告

电器与电子设备的废料处理应依据现行的国家法律进行，欧盟成员国应依据电器与电子设备废料处理指令（WEEE，2012/19/EU号指令）执行。请勿将腕表扔进垃圾桶，而应放置于专门回收电器及电子废物的指定地点，或将腕表送交萧邦指定经销商。制表师会取出电池并确保以环保方式来处理破损的腕表零件。



日本語

感動を呼び起こす職人

1860年より

ショパールは1860年の創業以来、豊かな伝統と職人のノウハウを育みながら現代性に溢れる作品を生み出してきました。その魅力は、メゾンが理念として掲げる倫理と感動を代弁するものです。ポジティブで揺るぎない世界観を原動力として生まれたメゾン ショパールの時計やジュエリーは、ジョワ・ド・ヴィーヴル（生きる喜び）を映し出すオブジェ。身にまとう人の、喜びに溢れる大切な瞬間をともに祝います。

こうしたビジョンがメゾンらしさとして確立されたショパールには、このアイデンティティを支える3つの要素があります。熱意ある職人と分野ごとの専門家が成し遂げる「卓越のクラフトマンシップ」。そして、あらゆる人が自分らしい大切なオブジェと出会うことを可能にする、豊かで寛大な「創造力」。最後に、「企業理念」です。世代を超えて家族経営を行ってきたショイフレ家は、現代のラグジュアリーは、責任がある倫理的なものでなければならないと確信しています。こうした信念のもとに、メゾンの共同社長であるキャロライン・ショイフレとカール・フリードリッヒ・ショイフレは2013年、「サステナブル・ラグジュアリーへの旅」への取り組みを開始しました。2018年、ショパールはこのプログラムを通じて大きな決定を発表しています。すべての時計とジュエリーを、100%エシカルゴールドを使用して制作することにしたのです。家族経営により育まれるメゾンの独立精神は、現在も設計から流通に

至るまで、首尾一貫してバリューチェーン全体を管理する垂直統合にも現れています。ショパールの3つの制作拠点では、50を超える専門技術が駆使され、社内における研修とノウハウの伝達に特に注意が払われています。

現代のジェントルマンのための卓越のタイムピースが揃うL.U.C コレクションは、ショパールのオートオルロジュリーにおける専門技術が際立つラインです。ショパールはまた、比類のないハイジュエリー作品でも知られています。これらは特にレッドカーペット コレクション、グリーンカーペット コレクション、エクセプショナルな「ガーデン・オブ・カラハリ」に収められています。

ミッレ ミリア、ハッピーダイヤモンド、ハッピースポーツ、アイスクューブなどのアイコン的な時計やジュエリーのコレクションも、ショパールの作品としてよく知られています。

ショイフレ家の一人ひとりの感動によって育まれてきたメゾン ショパールは、1998年よりカンヌ国際映画祭のオフィシャルパートナーとして、その権威ある賞に貢献を続けています。また、1988年からはイタリアの伝説的なクラシックカーレース、ミッレ ミリアの公式タイムキーパーを務めています。

クォーツムーブメントの調整方法



お買い上げいただきましたこの腕時計には、最高級のクォーツムーブメントが搭載されています。クォーツウォッチは、日常的に着用していなくても、特に操作を必要としない利点を持っています。

▶ リューズによる時刻と日付調整

リューズ位置1 – 通常位置

時計は通常、リューズ位置1で作動します。防水性を確かにするため、リューズが確実に押し込まれていることをご確認ください。

リューズ位置2 – 日付調整

日付を調整するには、リューズを2の位置まで引き出し、希望の日付が表示されるまで回してください。その後、リューズを1の位置に戻してください。日付が変わるのは午前0時ですので、時刻調整の際に午前0時と正午を間違えないようご注意ください。28日、29日、または30日しかない月は手動で調整を行ってください。

留意点: 日付表示を備えていないモデルでは、リューズ位置2で時刻調整を行います。

リューズ位置3 – 時刻調整

時刻を調整するには、リューズを3の位置まで引き出し、希望の時刻が表示されるまでリューズを回してください。リューズがこの位置にある時、時計は作動していないため、時刻を正確に合わせることができます。調整が終わったら、リューズを1の位置に戻してください。

クォーツ ムーブメント

A リューズ

B 日付*

1 リューズ位置1

2 リューズ位置2

3 リューズ位置3

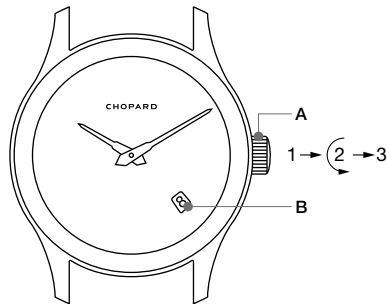

* 日付 (B) の正確な位置はモデルにより異なります。

お取り扱い上の留意点

- いくつかのモデルには、ねじ込み式リューズが搭載されています。操作する前に、リューズを反時計回りに回してリューズを緩めてください。
- 防水性が確実に機能するよう、操作後は必ずリューズを元の位置に押し戻すか、あるいはモデルによってはねじ込んでください。
- いかなる場合でも、これらの操作は水中では行わないでください。ムーブメントが故障する原因となります。
- 午後 9 時から午前 2 時までの間は日付の調整を行わないようにしてください。ムーブメントが故障する原因となります。

▶ プッシュボタンによる時間の調整 (ケースの裏)

ケースの裏に配されたプッシュボタンで時間と分を調整するには、この腕時計に付属する専用の修正用ツールだけをお使いください。他の道具や工具は、ケースに傷をつけたり、時計機構を破損させたりする可能性があります。

プッシュボタンを2秒以下押す：1分進む

プッシュボタンを2秒から4秒押す：1時間進む

プッシュボタンを4秒以上押す：継続して進む

プッシュボタン付きクォーツ

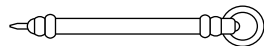
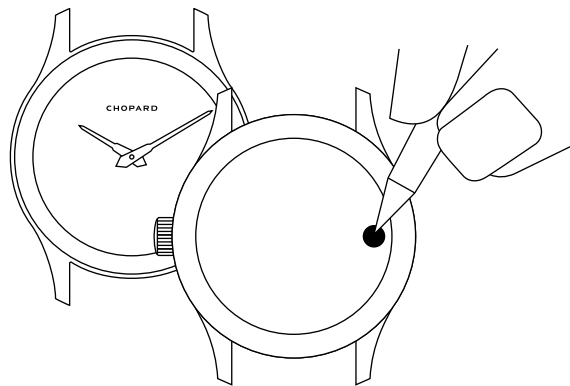

修正用ツール

手巻き機械式ムーブメントの調整方法

お買い上げいただいた腕時計には手巻き機械式ムーブメントが搭載されています。この種類の腕時計では、定期的にゼンマイを巻上げていただく必要があり、この行為が所有者と腕時計の間に特別な繋がりを築きます。

リューズ位置1 – 通常位置および手動巻き上げ

巻き上げは、リューズを時計回りに回すことで行われます。リューズが動かない位置まで来たら、リューズは完全に巻き上げられていますので、それ以上無理に巻き上げを行わないようにしてください。ムーブメントが故障する原因となります。巻き上げは1日に1度行っていただくことをお勧めします。

リューズ位置2 – 日付調整

日付を調整するには、リューズを2の位置まで引き出し、希望の日付が表示されるまで回してください。その後、リューズを1の位置に戻してください。日付が変わるのは午前0時ですので、時刻調整の際に午前0時と正午を間違えないようご注意ください。28日、29日、または30日しかない月は手動で調整を行ってください。

留意点: 日付表示を備えていないモデルでは、リューズ位置2で時刻調整を行います。

リューズ位置3 – 時刻調整

時刻を調整するには、リューズを3の位置まで引き出し、希望の時刻が表示されるまでリューズを回してください。リューズがこの位置にある時、時計は作動していないため、時刻を正確に合わせることができます。調整が終わったら、リューズを1の位置に戻してください。日付が変わるのは午前0時ですので、時刻調整の際に午前0時と正午を間違えないようご注意ください。

手巻き機械式ムーブメント

A リューズ

B 日付*

1 リューズ位置1

2 リューズ位置2

3 リューズ位置3

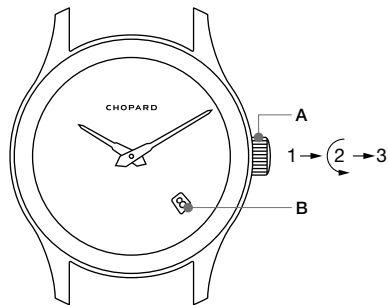

* 日付 (B) の正確な位置はモデルにより異なります。

お取り扱い上の留意点

- いくつかのモデルには、ねじ込み式リューズが搭載されています。操作する前に、リューズを反時計回りに回してリューズを緩めてください。
- 防水性が確実に機能するよう、操作後は必ずリューズを元の位置に押し戻すか、あるいはモデルによってはねじ込んでください。
- いかなる場合でも、これらの操作は水中では行わないでください。ムーブメントが故障する原因となります。
- 午後 9 時から午前 2 時までの間は日付の調整を行わないようにしてください。ムーブメントが故障する原因となります。

トゥールビヨン ウォッチ

手巻きトゥールビヨンムーブメントが搭載されたモデルは、ショパールにて設計、開発、製造が行われたものです。これらの手巻きL.U.Cキャリバーは4つの香箱を備え、216時間、つまり9日間のパワーリザーブを可能とします。

時計が垂直方向に置かれた時、重力の影響を受けますが、トゥールビヨンはその「姿勢差」を克服するために生み出された機構です。この機構の秘密は、時計の调速および維持機構（テンプ、ゼンマイ、アンクル、ガンギ車）がひとつのキャリッジに収められ、このキャリッジが軸の周りを1分間で1回転する仕組みにあります。

巻き上げ用のツールがついたモデルに関しては、巻き上げにこのツールをご使用いただくことをお勧めします。ツールの先端をリユーズに取り付けてご使用ください。ムーブメントの巻き上げが終わったら、ツールは慎重に取り外してください。

トゥールビヨン ウォッチ

A リユーズ

B パワーリザーブインジケーター**

1 リユーズ位置1

2 リユーズ位置2

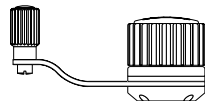
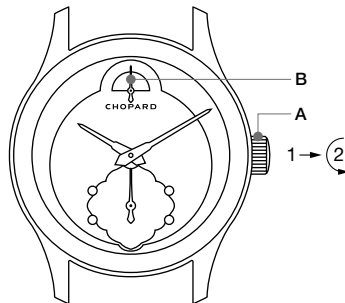

巻き上げ用ツール

**パワーリザーブインジケーター（B）の有無とその位置はモデルにより異なります。

お取り扱い上の留意点

- パワーリザーブ表示のあるモデルでは、パワーリザーブ表示針（B）がパワーリザーブ表示の最小値に達した時点で巻き上げ作業を行うことをお勧めします。巻き上げは付属のツールを使って時計回りに回して行ってください。パワーリザーブ表示針がパワーリザーブ表示の最大値に達したら、腕時計は完全に巻き上げられていることとなります。4つの香箱のうちのひとつには、「スリッピング・スプリング」と呼ばれる摩擦機構が取り付けられています。これによりパワーリザーブが最大値に達した時にゼンマイが極度に張り、巻き上げが停止するのを防ぎます。
- 時、分の調整の際には、巻き上げ用ツールを使用しないでください。巻き真やリユーズが損なわれる恐れがあります。

自動巻き機械式ムーブメントの調整方法

お買い上げいただいた腕時計には、機械式ムーブメントが搭載されています。自動巻き機械式モデルのすべてはこのカテゴリの中に含まれます。この種の腕時計では、時計機構の巻き上げに手首の動きが重要な役割を果たします。モデルによって異なりますが、腕時計が完全に巻き上げられている時、腕時計は2日から5日間のパワーリザーブを有します。腕時計が停止した場合には、手首に着ける前に手でリユーズを時計回りに約50回回します。これにより、モデルごとに差異はありますが、約35時間のパワーリザーブが獲得されます。

リユーズ位置1 – 通常位置

時計は通常、リユーズ位置1で作動します。

リユーズ位置2 – 日付調整

日付を調整するには、リユーズを2の位置まで引き出し、希望の日付が表示されるまで回します。その後、リユーズを1の位置に戻してください。日付が変わるのは午前0時ですので、時刻調整の際に午前0時と正午を間違えないようご注意ください。28日、29日、または30日しかない月は手で調整を行ってください。

留意点: 日付表示を備えていないモデルでは、リューズ位置2で時刻調整を行います。

リューズ位置3 - 時刻調整

時刻を調整するには、リューズを3の位置まで引き出し、希望の時刻が表示されるまでリューズを回してください。日付は午前0時に変更されますので、午前0時と正午を間違えないようご注意ください。

自動巻き機械式ムーブメント

- A リューズ
- B 日付*
- 1 リューズ位置1
- 2 リューズ位置2
- 3 リューズ位置3

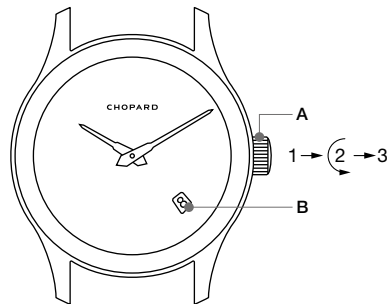

* 日付 (B) の正確な位置はモデルにより異なります。

お取り扱い上の留意点

- いくつかのモデルには、ねじ込み式リューズが搭載されています。操作する前に、リューズを反時計回りに回してリューズを緩めてください。
- 防水性が確実に機能するよう、操作後は必ずリューズを元の位置に押し戻すか、あるいはモデルによってはねじ込んでください。
- いかなる場合でも、これらの操作は水中では行わないでください。ムーブメントが故障する原因となります。
- 午後 9 時から午前 2 時までの間は日付の調整を行わないようにしてください。ムーブメントが故障する原因となります。

ムーンフェイズ調整

いくつかのモデルはムーンフェイズを備えています。ムーンフェイズを調整するには、リューズを使用します。リューズが 2 の位置にあるとき、ディスクを満月の位置に合わせて下さい。その際、一番最近の満月の日付を月齢カレンダー（368 ページ）で調べ、その日から過ぎた日数を数えて下さい。過ぎた日数の数だけリューズを回して下さい。

お取り扱い上の留意点

- ムーンフェイズの変更は、午前 8 時 30 分から午前 9 時 30 分の間は作動しません、ムーンフェイズは、午前 10 時 15 分に変更されます。ムーンフェイズを備えたモデルでのムーンフェイズ調整は、リューズ位置 2 で日付調整の代わりに行います。
- いかなる場合でも、これらの操作は水中では行わないでください。ムーブメントが故障する原因となります。

ムーンフェイズ ムーブメント

- | | |
|------------------|-------------------|
| A リューズ | 1 リューズ位置 1 |
| B ムーンフェイズ | 2 リューズ位置 2 |
| C 秒積算計 | 3 リューズ位置 3 |

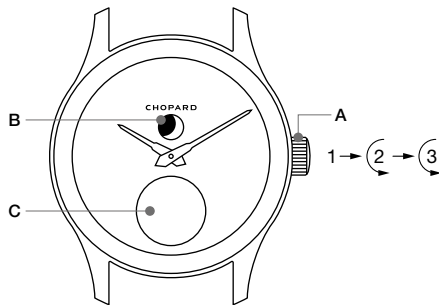

クロノグラフ機能

いくつかのモデルには、クロノグラフ機能が搭載されており、時間間隔の計測が可能です。

クロノグラフ針は、文字盤の周囲に刻まれた目盛により秒の経過を示します。クロノグラフ機能の作動は2つのプッシュボタンにより行われます。

上部プッシュボタン (G)：スタート/ストップ

下部プッシュボタン (H)：クロノグラフ針、時間積算計および分積算計のリセット

お取り扱い上の留意点

- 防水性が確実に機能するように、操作後は必ずリューズを元の位置に押し戻すか、あるいはモデルによってはねじ込んでください。
- いかなる場合でも、これらの操作は水中では行わないでください。ムーブメントが故障する原因となります。
- クロノグラフの積算計の位置はモデルにより異なります。腕時計の文字盤をご覧ください。

クロノグラフ ムーブメント

A リューズ

B 日付*

C 12時間積算計

D 30分積算計

E スモールセコンド

F クロノグラフ針

G 上部プッシュボタン

H 下部プッシュボタン

1 リューズ位置1

2 リューズ位置2

3 リューズ位置3

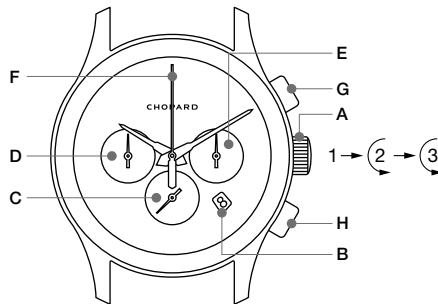
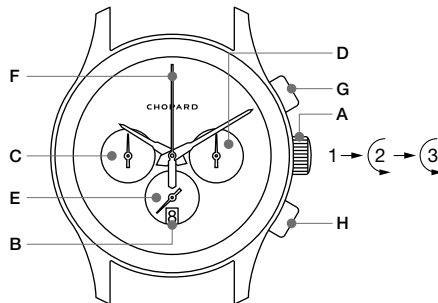

* 日付 (B) の正確な位置はモデルにより異なります。

クロノグラフ ムーブメント

A リューズ

B 日付*

C 12時間積算計

D 30分積算計

E スモールセコンド

F クロノグラフ針

G 上部プッシュボタン

H 下部プッシュボタン

I 1/10秒計

1 リューズ位置1

2 リューズ位置2

3 リューズ位置3

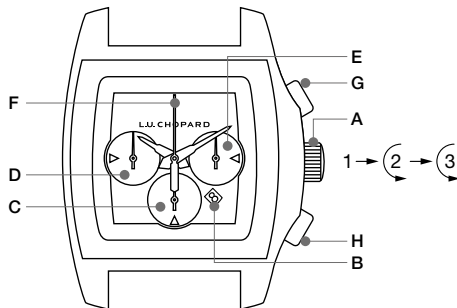
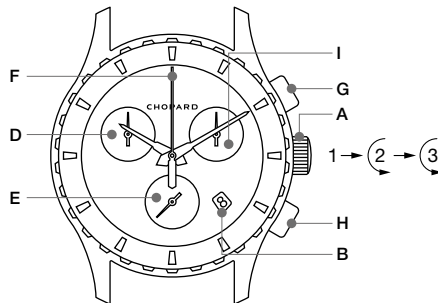

* 日付 (B) の正確な位置はモデルにより異なります。

回転ベゼル機能

いくつかのモデルは、回転ベゼンを備えています。

刻み目のついた逆回転防止ベゼルによって、作業のスタート時から経過した時間を計測できます。作業の初めに、ベゼンを反対方向に回し（万が一ベゼルが不意に回ってしまった場合、計測した時間または調節した時間を超過しないよう、ベゼルは時計の針とは反対方向に回ります）、0位置インデックスを分針の向かいに合わせるか、希望する分針の最終位置に合わせてください。

この機能により、経過時間またはベゼル上で設定した時間からの超過時間（分）をいつでも確認できます。

回転ベゼル機能

- | | |
|----------------|--------------------|
| A リューズ | E 0位置インデックス |
| B 日付* | 1 リューズ位置1 |
| C 秒積算計 | 2 リューズ位置2 |
| D 回転ベゼル | 3 リューズ位置3 |

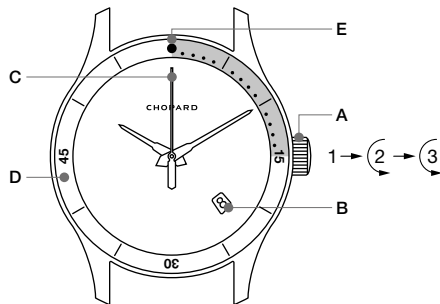

* 日付 (B) の正確な位置はモデルにより異なります。

お手入れ

バッテリー

これらの注記は、クォーツムーブメントを搭載したモデルにのみ適用されます。

秒針のあるクォーツ式時計の場合、バッテリーの寿命を示すインジケーターがついています。バッテリー切れの約2週間前になると、中央の秒針が4秒ずつジャンプして進むようになります。この場合、ショパール・サービスセンターに検査とバッテリーの交換をお申し付けください。ショパール・サービスセンターでは、ショパール・ブランド独自の基準に従って検査・交換を行います。電池が消耗したまま放置すると、液漏れによりムーブメントが破損することがあります。

ムーブメント

腕時計のメカニズムは、特別なお手入れを必要とします。その性能を維持するため、定期的にショパールの正規代理店にて点検を受けていただくことをお勧めします。

UK
CA
CE

防水性

「防水」といわれる時計は、一般的な状況で日常的な使用（シャワー、入浴、プールなど）に耐えられるように設計されています。ただし、防水性の保証をする安全パッキンは、香水やマニキュア液などの化粧品、プールの塩素、発汗、太陽光線、気温変化および時間の経過により変質します。このため、ご使用の時計のムーブメントを保護するため、1年に1度、あるいは水との接触が多くなる季節の前に、防水機能を検査することをお勧めします。防水表示が付加されている時計（例えば30m、50m、100m防水）は、外界のさまざまな要素や日常的な使用により強い耐久性を示します。しかしながらこれらの腕時計は「ダイビング」には適していません。「ダイバーズウォッチ」といわれるものは、ダイビングにおいても安全な使用を可能とする特別な規格を満たしている必要があります。保証書に「防水」と記載されている時計のみ、防水時計となります。

結露

気温の急激な変化にさらされると、時計のガラス内側に結露が生じることがあります。通常しばらくすると消え、時計の機能に支障をきたすものではありません。いつまでも結露が消えない場合は、ショパール・サービスセンターにお問い合わせください。

水を使ったお手入れ

腕時計は定期的に、特に海水と接触する頻度が高い場合は、石鹸水を使って時計をすすいでください。水との接触が頻繁にある、あるいは水に浸かることがある場合には、レザーではなく、ラバーストラップまたはメタルブレスレットをお選びいただくことをお勧めします。防水加工された時計のみ水洗いができます。防水時計かどうかを確認するには、保証書に「防水」と記載されていることをご確認ください。

ブレスレット/ストラップ

メタル製ブレスレット（ゴールド、ステンレススチール）、またはラバー製ストラップは、水に対する耐久性を備えていますが、レザーまたはファブリックストラップの場合、水や化粧品（石鹸、香水、クリームなど）に触れると急速に変質します。も

し、ご使用のストラップが、以上のような物質に触れた場合、もしくはシャワーや過度の発汗によって濡れた場合には、柔らかい布で吸い取り、光や熱を避けて乾かすことをお勧めします。また変色する可能性がありますので、光や熱には当てないようご注意ください。メタル製ブレスレット（ゴールドやスチール）またはラバーストラップを備えた防水時計のみが、水中での使用を想定して設計されています。保証書に「防水」と記載されていることをご確認ください。

ハッピーダイヤモンド

ショパールの「ハッピーダイヤモンド」は、自由に動くムービングダイヤモンドが特徴です。「ハッピーダイヤモンド」は重力に従って動くため、自然損耗にさらされています。そのため、時間の経過とともに、ムービングダイヤモンドの動き方が異なってくることを、予めご了承ください。「ハッピーダイヤモンド」にセットされたムービングダイヤモンドは、絶えず自由自在に動いているため、ご購入後に異なる動きをした場合も製品上の欠陥とは見なされません。

真正性

製品の真正性を証明するため、全コレクションを対象に、個別のシリアルナンバーが記載され、ショパールの記録にも登録されています。

品質証明

スイス公認クロノメーター 検査局 (COSC) 認定



認定クロノメーターとは、あらゆる環境で日差-4秒～+6秒の範囲内での誤差しか生じない、すなわち、99.99%の精度を誇るムーブメントのことです。高い信頼性と精度を保証するこの認定は、スイス認定機関 (SAS) から証明を受けた独立機関、スイス公認クロノメーター検定協会 (COSC) により行われます。極めて価値の高いこの品質保証ラベルを獲得するため、機械式ムーブメントは厳格な検定基準をクリアしなければなりません。それぞれのムーブメントが、15日間昼夜に渡って、5つの異なるポジション、3段階の異なる温度設定下で検査されます。詳細については次のウェブサイトをご覧ください。

www.cosc.ch.



POINÇON DE GENEVE
HALLMARK OF GENEVA

ジュネーブ・シール

ジュネーブ市の紋章を象ったジュネーブ・シールは、時計業界で最も伝統ある品質証明のひとつです。1886年に定められたこの規定は、ジュネーブの時計製造業の偉大な伝統と代々受け継がれてきたノウハウの証です。この名高い刻印は真の品質保証として、ムーブメントの構成部品および完成した時計自体においても、非の打ちどころのない製造、そして品質にいかなる妥協もしないという真摯な哲学を表しています。

数々の条件を満たさなければ取得できないジュネーブ・シールは、ジュネーブ州内で組み立て・調整・管理が行われた機械式腕時計のみを対象としており、その生産地、完成度、品質、技巧を保証します。技術的側面のみならず機能的特徴と同時に全体としての製品の美しさも含む厳格な基準で審査され、ムーブメントの構成部品や搭載されたメカニズム全体、使用される素材、仕上げ、また腕時計の構築やヘッドの組み立てに関しても極めて厳密な基準が定められています。詳細については次のウェブサイトをご覧ください。www.poincondeneve.ch

企業理念

ショパールにとって正真正銘のラグジュアリーは、事業のあらゆるレベルにおいて、従業員、サプライヤー、お客様、つまりは地球全体に向けた倫理、環境そして社会に対する責任を示します。

メゾンでは、事業への倫理的取り組みを採用し、原材料の原産地や製作方法を管理しています。こうした方針は、ショパールの完全独立型垂直統合によって可能となっています。企業の社会的責任（CSR）や「サステナブル・ラグジュアリーへの旅」の枠組みにおいて、メゾンは、公正な採掘やエシカルゴールドの使用を徹底するために数々のパートナーシップを締結しています。また、ショパールは数年前から「責任ある宝飾のための協議会」認証を取得しており、グループ企業やサプライチェーンで持続可能な慣行を取り入れています。

ショパールはこの分野における先駆者として、現代の諸問題に深く関わり、環境そして社会の課題に対して抱く鋭い意識を示しています。ショパールはお客様に、責任あるラグジュアリーの課題に対して関心を持っていただけるよう尽力するとともに、業界全体においてあらゆるレベルでの調達の戦略や製作基準の改善を促しています。



廃棄に関する注意

電気及び電子部品の廃棄は、各国の現行法に基づいて行うものとし、中でもEU加盟国においては、電気及び電子部品の再利用に関するガイドライン（DEEE）(Directive 2012/19/CE)を遵守するものとします。したがって、万が一お客様が腕時計を廃棄される場合は、ゴミ箱ではなく、電気及び電子機器廃棄物専用スペース、またはショパールの正規代理店にお持ち込みください。ショパールの正規代理店では、時計職人が電池を抜き取り、環境基準に従い時計の部品を処理いたします。



РУССКИЙ

МАСТЕР ЭМОЦИЙ

С 1860 года

С момента своего основания в 1860 году Chopard поддерживает и развивает богатые мастерские традиции, изготавливая притягательные, отвечающие этическим нормам творения в современном стиле, которые неизменно вызывают яркие эмоции. Культивируя позитивное мировоззрение, Дом адресует свои произведения успешным женщинам и мужчинам, для которых часы и украшения – это отражение их умения наслаждаться жизнью.

Дом реализует эту концепцию, на которой основано своеобразие Chopard, опираясь на три ключевых элемента: Качество, обеспечиваемое увлеченными мастерами и экспертами в своей области, непрекращающееся Творчество, благодаря которому каждый найдет идеально подходящий ему аксессуар, и, наконец, Этика. Представители семьи Шойфеле, что управляет Домом из поколения в поколение, убеждены, что современная роскошь должна отвечать принципам этики и социальной и экологической ответственности.

В 2013 году эти убеждения побудили сопрезидентов Дома, Каролину и Карл-Фридриха Шойфеле, запустить программу «Путешествие в мир ответственной роскоши». В 2018 году

Chopard сообщил, что в рамках этой программы удалось полностью перейти на использование «этического» золота в изготовлении всех часов и ювелирных изделий Дома.

Сегодня независимая семейная компания усиливает вертикальную интеграцию часовых профессий и осуществляет полный контроль за своей производственной цепочкой создания роскоши, от разработки до поступления в продажу. На трех производственных площадках Chopard работают представители более 50 профессий, причем особое внимание уделяется внутреннему обучению и передаче опыта.

Коллекция L.U.C, линия эксклюзивных часов для современных джентльменов, превосходно отражает мастерство Chopard в области Высокое часовое искусство. Дом также славится своими невероятными творениями категории Высокое ювелирное искусство – в частности, входящими в коллекцию Red Carpet и Green Carpet, а также в уникальную линию Garden of Kalahari. Также репутацию Chopard составляют такие эмблематические линии часов и ювелирных изделий, как Mille Miglia, Happy Diamonds, Happy Sport и Ice Cube.

Увлечения представителей семьи Шойфеле определили престижные партнерства Дома. Так, Chopard является неизменным официальным партнером Каннского фестиваля начиная с 1998 года и официальным хронометристом знаменитой итальянской автогонки классических автомобилей 1000 Miglia с 1988 года.

НАСТРОЙКА КВАРЦЕВЫХ МЕХАНИЗМОВ



Ваши часы оснащены высококачественным кварцевым механизмом. Преимущество кварцевых часов заключается в том, что они не требуют особых настроек при непостоянном ношении.

► **Настройка времени и даты с помощью заводной коронки**

Заводная коронка в положении 1 – рабочий режим

Для нормальной работы часов заводная коронка должна находиться в положении 1. Следите за тем, чтобы она всегда была прижата или привинчена к корпусу, обеспечивая таким образом его водонепроницаемость.

Заводная коронка в положении 2 – настройка даты

Для установки даты вытяните заводную коронку в положение 2 и вращайте ее до тех пор, пока не появится нужное число. Затем верните заводную коронку в положение 1. Поскольку смена даты происходит в полночь, следите за тем, чтобы не перепутать время после полуночи со временем после полудня. В конце месяцев, содержащих 28, 29 и 30 дней, осуществляйте установку даты вручную согласно описанию выше.

Примечание: для моделей без указателя даты установка времени производится в положении 2.

Заводная коронка в положении 3 – настройка времени

Вытяните заводную коронку в положение 3 и вращайте ее до установки нужного времени. Когда коронка находится в этом положении, часы останавливаются, что позволяет точно настроить время. По окончании настройки верните заводную коронку в положение 1.

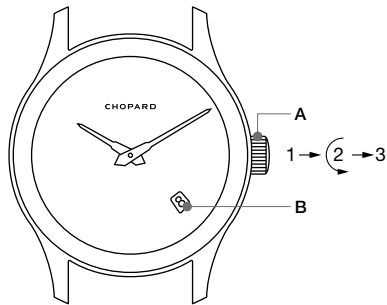
Кварцевый механизм**A** Заводная коронка**B** Окошко даты***1** Заводная коронка в положении 1**2** Заводная коронка в положении 2**3** Заводная коронка в положении 3

* Расположение окошка даты (B) зависит от модели.

Примечания и предупреждения

- Некоторые модели оснащены завинчивающейся заводной коронкой. Прежде чем приступить к настройке или заводу часов, отвинтите заводную коронку против часовой стрелки.
- Для обеспечения водостойкости заводная коронка должна быть возвращена в исходное положение после каждой манипуляции – задвинута или привинчена, в зависимости от модели.
- Ни в коем случае не производите эти операции в воде, так как это может привести к повреждению часового механизма.
- Поскольку механизм не полностью операционен между 21:00 и 02:00, не рекомендуется производить настройку даты в этот период.

► **Настройка времени с помощью кнопки (на задней стороне корпуса)**

При настройке часов и минут с помощью кнопки, расположенной на задней стороне корпуса, пользуйтесь только специальным стилусом корректировки, входящим в комплект. Использование любого другого инструмента может повлечь за собой появление царапин на корпусе или привести к повреждению механизма.

Нажатие менее 2 секунд: перевод на одну минуту вперед

Нажатие от 2 до 4 секунд: перевод на один час вперед

Нажатие более 4 секунд: непрерывный перевод вперед

Кварцевый механизм с кнопкой

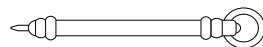
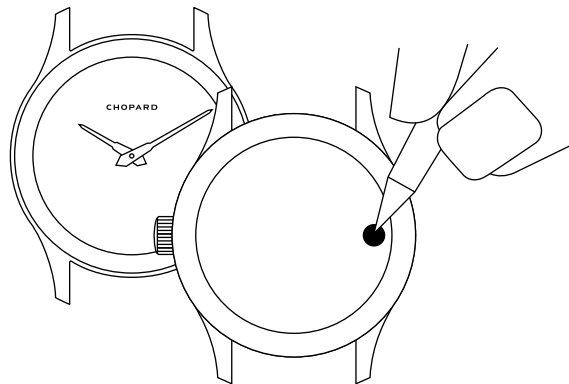

Стилус корректировки

НАСТРОЙКА МЕХАНИЗМОВ С РУЧНЫМ ЗАВОДОМ

Ваши часы оснащены механизмом с ручным заводом. Необходимость в регулярном заводе механизма создает у владельца особое чувство привязанности к своим часам.

Заводная коронка в положении 1 – рабочий режим и ручной завод

Ручной завод осуществляется вращением заводной коронки по часовой стрелке. При полном заводе происходит блокировка заводной коронки. Не пытайтесь продолжать завод часов после блокировки заводной коронки, чтобы избежать повреждения часового механизма. Ручной завод рекомендуется осуществлять один раз в день.

Заводная коронка в положении 2 – настройка даты

Для установки даты вытяните заводную коронку в положение 2 и вращайте ее до тех пор, пока не появится нужное число.

Затем верните заводную коронку в положение 1. Поскольку смена даты происходит в полночь, следите за тем, чтобы не перепутать время после полуночи со временем после полудня. В конце месяцев, содержащих 28, 29 и 30 дней, осуществляйте установку даты вручную согласно описанию выше.

Примечание: для моделей без указателя даты установка времени производится в положении 2.

Заводная коронка в положении 3 – настройка времени

Вытяните заводную коронку в положение 3 и вращайте ее до установки нужного времени. Когда коронка находится в этом положении, часы останавливаются, что позволяет точно настроить время. По окончании настройки верните заводную коронку в положение 1. Поскольку смена даты происходит в полночь, следите за тем, чтобы не перепутать время после полуночи со временем после полудня.

Механический механизм с ручным заводом

A Заводная коронка

B Окошко даты*

1 Заводная коронка в положении 1

2 Заводная коронка в положении 2

3 Заводная коронка в положении 3

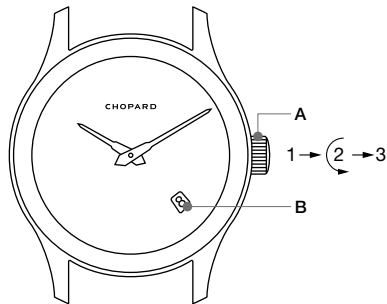

* Расположение окошка даты (B) зависит от модели.

Примечания и предупреждения

- Некоторые модели оснащены завинчивающейся заводной коронкой. Прежде чем приступить к настройке или заводу часов, отвинтите заводную коронку против часовой стрелки.
- Для обеспечения водостойкости заводная коронка должна быть возвращена в исходное положение после каждой манипуляции – задвинута или привинчена, в зависимости от модели.
- Ни в коем случае не производите эти операции в воде, так как это может привести к повреждению часового механизма.
- Поскольку механизм не полностью операционен между 21:00 и 02:00, не рекомендуется производить настройку даты в этот период.

Часы с турбийоном

Модели, оснащенные калибром с турбийоном и ручным заводом, полностью спроектированы, разработаны и изготовлены на Мануфактуре Chopard. Эти калибры L.U.C с ручным заводом снабжены четырьмя барабанами, обеспечивающими запас хода 216 часов, или 9 суток.

Турбийон – устройство, предназначенное для компенсации воздействия земного тяготения на механизм, когда часы находятся в вертикальном положении. В таких часах регулирующая система (то есть баланс, спираль баланса, анкер и анкерное колесо) заключена во вращающуюся каретку, которая за минуту совершает полный оборот вокруг собственной оси.

Если к Вашим часам прилагается инструмент для завода, рекомендуется использовать его для облегчения процесса завода. Его головка помещается на заводную коронку, а по окончании завода аккуратно снимается.

Часы с турбийоном

A Заводная коронка

B Индикатор запаса хода**

1 Заводная коронка в положении 1

2 Заводная коронка в положении 2

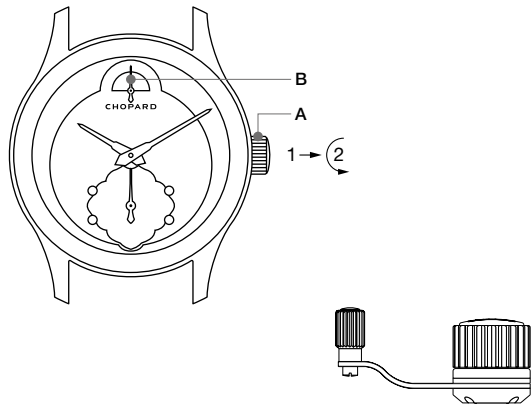

Инструмент для завода

** Наличие и расположение индикатора запаса хода (B) зависит от модели.

Примечания и предупреждения

- Модели с индикатором запаса хода рекомендуется заводить, когда стрелка индикатора запаса хода (B) находится в зоне минимального запаса. Завод осуществляется по часовой стрелке с помощью специального инструмента, прилагаемого к часам. Часы полностью заведены, если стрелка индикатора запаса хода находится в зоне максимального запаса. Фрикционная система, расположенная на одном из четырех барабанов, предохраняет пружину от чрезмерного натяжения и блокировки завода, когда индикатор запаса хода находится в зоне максимального запаса.
- Не следует настраивать часы и минуты с помощью инструмента для завода, так как это может привести к повреждению заводного вала и заводной коронки.

НАСТРОЙКА МЕХАНИЗМОВ С АВТОМАТИЧЕСКИМ ЗАВОДОМ

Ваши часы оснащены калибром с механическим заводом. В эту категорию входят все модели с механизмом с автоподзаводом. Естественные движения Вашей руки обеспечивают необходимый часам завод. Когда часы полностью заведены, запас хода составляет от 2 до 5 суток в зависимости от модели. Если часы остановились, их следует завести вручную, совершив около 50 оборотов заводной коронкой по часовой стрелке. Таким образом Ваши часы будут иметь запас хода, равный примерно 35 часам, в зависимости от модели.

Заводная коронка в положении 1 – рабочий режим

Для нормальной работы часов заводная коронка должна находиться в положении 1.

Заводная коронка в положении 2 – настройка даты

Для установки даты вытяните заводную коронку в положение 2 и вращайте ее до тех пор, пока не появится нужное число. Затем верните заводную коронку в положение 1. Поскольку смена даты происходит в полночь, следите за тем, чтобы не перепутать время после полуночи со временем после полудня. В конце месяцев, содержащих 28, 29 и 30 дней, осуществляйте установку даты вручную согласно описанию выше.

Примечание: для моделей без указателя даты установка времени производится в положении 2.

Заводная коронка в положении 3 – настройка времени

Вытяните заводную коронку в положение 3 и вращайте ее до установки нужного времени. Затем верните заводную коронку в положение 1. Поскольку смена даты происходит в полночь, следите за тем, чтобы не перепутать время после полуночи со временем после полудня.

Механический механизм с автоматическим заводом

A Заводная коронка

B Окошко даты*

1 Заводная коронка в положении 1

2 Заводная коронка в положении 2

3 Заводная коронка в положении 3

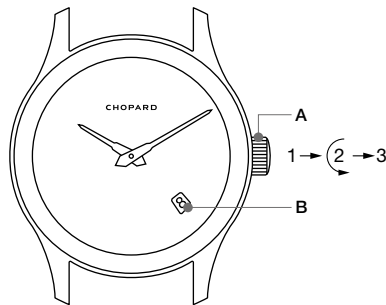

* Расположение окошка даты (B) зависит от модели.

Примечания и предупреждения

- Некоторые модели оснащены завинчивающейся заводной коронкой. Прежде чем приступить к настройке часов, отвинтите заводную коронку против часовой стрелки.
- Для обеспечения водостойкости заводная коронка должна быть возвращена в исходное положение после каждой манипуляции – задвинута или привинчена, в зависимости от модели.
- Ни в коем случае не производите эти операции в воде, так как это может привести к повреждению часового механизма.
- Поскольку механизм не полностью операционен между 21:00 и 02:00, не рекомендуется производить настройку даты в этот период.

Корректировка фазы Луны

Некоторые модели оснащены индикатором фазы Луны. Настройте фазу Луны при помощи заводной коронки. Вытяните заводную коронку в положение 2 и приведите диск в положение полнолуния. Определите дату последнего полнолуния при помощи лунного календаря на стр. 368. Подсчитайте количество дней, прошедших с этой даты. Совершите заводной коронкой столько оборотов, сколько дней прошло с момента полнолуния.

Примечания и предупреждения

- Коорректировка индикатора фазы Луны не может быть произведена в период между 08:30 и 09:30. Смена фазы Луны происходит в 10:15. В моделях, определяющих фазу Луны, установка индикатора фазы Луны заменяет установку индикатора даты при заводной коронке в положении 2.
- Ни в коем случае не производите эти операции в воде, так как это может привести к повреждению часового механизма.

Механизмы с индикацией фазы Луны

- | | |
|---|--|
| <p>A Заводная коронка</p> <p>B Фаза Луны</p> <p>C Счетчик секунд</p> | <p>1 Заводная коронка в положении 1</p> <p>2 Заводная коронка в положении 2</p> <p>3 Заводная коронка в положении 3</p> |
|---|--|

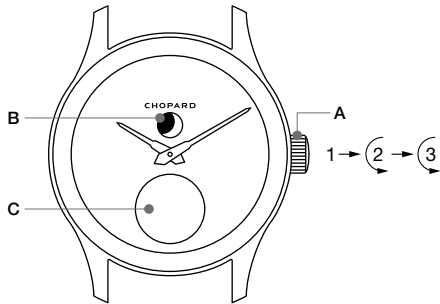

Функция хронографа

Некоторые модели оснащены функцией хронографа, предназначенной для измерения промежутков времени. Стрелка хронографа отсчитывает секунды на шкале, нанесенной на циферблат. Управление хронографом осуществляется при помощи двух кнопок:

Верхняя кнопка (G): пуск/остановка

Нижняя кнопка (H): сброс показаний стрелки хронографа и счетчиков часов и минут.

Примечания и предупреждения

- Для обеспечения водостойкости заводная коронка должна быть возвращена в исходное положение после каждой манипуляции – задвинута или привинчена, в зависимости от модели.
- Ни в коем случае не производите эти операции в воде, так как это может привести к повреждению часового механизма.
- Расположение счетчиков хронографа зависит от модели. Сравните рисунок с циферблатом Ваших часов.

Механизмы с хронографом

A Заводная коронка

B Окошко даты*

C Счетчик часов

D Счетчик минут

E Счетчик с маленькой секундной стрелкой

F Стрелка хронографа

G Верхняя кнопка

H Нижняя кнопка

1 Заводная коронка в положении 1

2 Заводная коронка в положении 2

3 Заводная коронка в положении 3

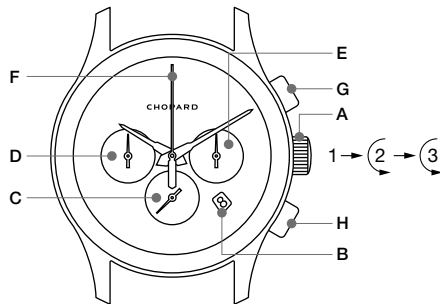
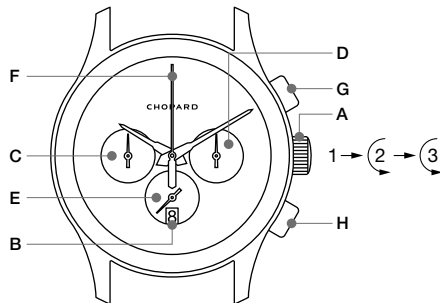

* Расположение окошка даты (B) зависит от модели.

Механизмы с хронографом

- A Заводная коронка
 - B Окошко даты*
 - C Счетчик часов
 - D Счетчик минут
 - E Счетчик с маленькой секундной стрелкой
 - F Стрелка хронографа
 - G Верхняя кнопка
 - H Нижняя кнопка
 - I Счетчик 1/10 секунды
- 1 Заводная коронка в положении 1
 - 2 Заводная коронка в положении 2
 - 3 Заводная коронка в положении 3

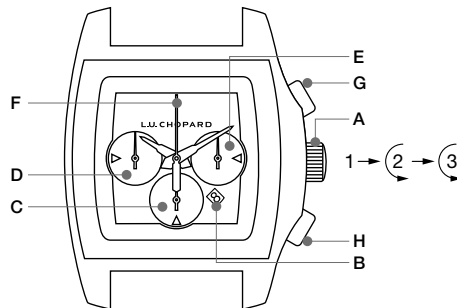
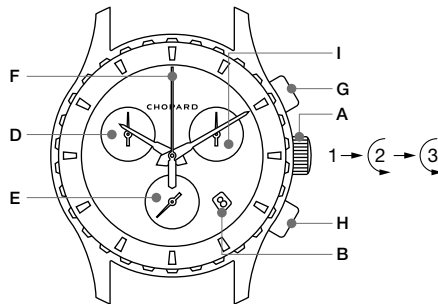

* Расположение окошка даты (B) зависит от модели.

Вращающийся безель

Некоторые модели оснащены вращающимся безелем. Вращающийся в одном направлении рифленый безель позволяет отсчитывать время, истекшее с заданного момента. Чтобы начать отсчет времени, поверните безель против часовой стрелки (безель вращается только в направлении против часовой стрелки, чтобы избежать нежелательного увеличения измеряемого или параметризуемого промежутка времени при случайном смещении безеля) и совместите индекс начала отсчета с минутной стрелкой или с желаемой конечной отметкой минутной стрелки.

Эта функция позволяет в любой момент проверить время, истекшее с начала отсчета, или минуты, прошедшие после окончания периода, установленного при помощи безеля.

Механизмы с вращающимся безелем

- | | |
|--------------------------------|---|
| A Заводная коронка | 1 Заводная коронка в положении 1 |
| B Окошко даты* | 2 Заводная коронка в положении 2 |
| C Счетчик секунд | 3 Заводная коронка в положении 3 |
| D Вращающийся безель | |
| E Индекс начала отсчета | |

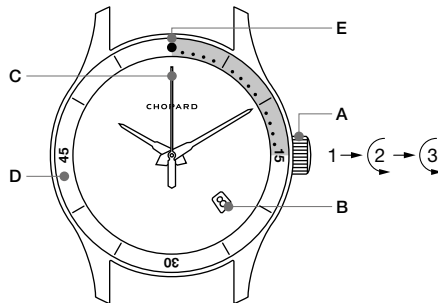

* Расположение окошка даты (B) зависит от модели.

РЕКОМЕНДАЦИИ ПО УХОДУ ЗА ЧАСАМИ



Автономность элемента питания

Данная информация относится только к моделям с кварцевым механизмом.

Часы с кварцевым механизмом и с секундой стрелкой позволяют определить срок окончания заряда элемента питания: приблизительно за две недели до этого момента центральная секундная стрелка начинает двигаться, «перепрыгивая» через четыре секунды. Рекомендуем проводить проверку элемента питания и его замену у аккредитованных дистрибьюторов Chopard, которые выполняют эти операции в полном соответствии со стандартами бренда.

Механизм

Механизм Ваших часов требует особого ухода. Рекомендуем регулярно проводить его проверку у аккредитованных дистрибьюторов Chopard для обеспечения бесперебойного функционирования.

Водонепроницаемость

Конструкция водонепроницаемых часов обеспечивает их защиту при контакте с водой в повседневной жизни (душ, ванна, бассейн и т.п.). Тем не менее, прокладки, гарантирующие водонепроницаемость часов, постепенно утрачивают свои свойства под воздействием косметических средств (духи, лак и т.п.), хлорированной воды, пота, солнечных лучей, перепадов температур и погодных условий. Поэтому рекомендуем проверять водонепроницаемость Ваших часов каждый год или перед каждым периодом предполагаемого интенсивного использования во влажной среде, чтобы сохранить функциональные характеристики механизма. Часы с дополнительной отметкой о стойкости к давлению (например, 30, 50 или 100 метров) более устойчивы к воздействию внешних факторов и ежедневному использованию. Однако такие часы не предназначены для подводных погружений. Часы для подводных погружений должны соответствовать специфическим требованиям, обеспечивающим их надежную эксплуатацию в подобных условиях.

Конденсация

При резком изменении температуры под сапфировым стеклом Ваших часов может образоваться небольшое количество сконденсированной влаги. Как правило, она исчезает сама по себе, и ее появление никак не сказывается на работе часов. Если запотевание не проходит, обратитесь к аккредитованному дистрибьютору Chopard.

Ополаскивание

Регулярно ополаскивайте часы пресной водой с мыльным раствором, особенно после их эксплуатации в соленой воде. При частой или длительной эксплуатации в воде рекомендуем использовать ремешки из каучука или металлические браслеты, а не кожаные ремешки.

Ремешки и браслеты

Металлические браслеты (из золота и/или стали) и ремешки из каучука адаптированы к использованию во влажной среде. Ремешки из кожи или ткани, в свою очередь, быстро теряют первоначальный вид при контакте с водой или косметическими средствами (мыло, крем, духи). В случае контакта ремешка с жидкостями (погружение, душ, обильное потоотделение) советуем промокнуть его мягкой салфеткой и дать ему высохнуть вдали от источников тепла и света. Мы также рекомендуем избегать продолжительного воздействия солнечных лучей и тепла, которые могут привести к преждевременной потере цвета ремешка.

Happy Diamonds

Конструкция подвижного модуля Happy Diamonds обеспечивает свободное движение бриллиантов, которое имеет свои особенности в каждом изделии Chopard. Работа модуля Happy Diamonds подчиняется законам гравитации, а сам модуль подвергается износу в процессе ношения изделия. Иногда в ходе жизненного цикла Вашего изделия Chopard Вы можете заметить, что движение модуля Happy Diamonds изменилось. Изменения в работе модуля Happy Diamonds, такие как его падение, прекращение постоянного вращения или отличное от момента приобретения движение не являются производственным дефектом.

ПОДЛИННОСТЬ

Гарантией подлинности изделия, принадлежащего к любой из наших коллекций, является индивидуальный серийный номер, выгравированный на каждом изделии и занесенный в нашу базу данных.

СЕРТИФИКАТЫ



Сертификат хронометра

Наличие сертификата хронометра означает, что допустимое отклонение точности хода часового механизма составляет $-4/+6$ секунд в сутки, что соответствует точности 99,99 %. Эта высшая гарантия надежности и точности механизма предоставляется Официальным швейцарским бюро по сертификации хронометров (COSC), которое является независимой организацией, прошедшей сертификацию Швейцарской аккредитационной службы (SAS). Чтобы получить этот престижный знак отличия, механизмы должны удовлетворять ряду исключительно жестких критериев. Каждый механизм подвергают специальному тесту на протяжении пятнадцати суток подряд, испытания проводятся в пяти различных положениях и при трех температурных режимах. www.cosc.ch.



Клеймо «Женевская печать»

Клеймо «Женевская печать» с изображением герба Женевы – один из старейших сертификатов качества часов. Свод правил, изданный еще в 1886 году, свидетельствует о давних традициях женевского часового искусства и мастерстве, передающемся из поколения в поколение. Это престижное клеймо является гарантией безупречного исполнения часов, политика его присуждения не допускает ни малейшего компромисса в отношении качества как деталей механизма, так и изделия в целом. Столь требовательный подход к присуждению «Женевской печати» гарантирует происхождение и исключительное качество механических часов, собранных, настроенных и прошедших контроль на территории кантона Женева, а также высокий профессиональный уровень изготовивших их мастеров. Клеймо присуждается в соответствии со строгими критериями, предъявляемыми к техническим, функциональным и эстетическим характеристикам часов в целом. Они разработаны на основе точнейших стандартов в области изготовления деталей основного механизма и его дополнительных функций, используемых материалов и окончательной отделки, а также конструкции и сборки часов. www.poincondeneve.ch.

ЭТИКА

Для Chopard подлинная роскошь неразрывно связана с неукоснительным соблюдением этических норм, а также с экологической и социальной ответственностью во всех аспектах деятельности компании, включая отношение к сотрудникам, поставщикам, клиентам и к самой планете. Дом придерживается этического подхода к ведению бизнеса, что подразумевает строгий контроль происхождения сырья и способов производства. Следование этой стратегии стало возможным благодаря абсолютной независимости и вертикальной интеграции компании Chopard. В рамках политики Корпоративной социальной ответственности и программы «Путешествие в мир ответственной роскоши» Дом заключил партнерские соглашения с рядом поставщиков, занимающихся ответственной добычей сырья, и взял на себя обязательство по использованию исключительно этического золота. Получив несколько лет назад сертификат соответствия RJC (Совет по ответственной ювелирной практике), Дом внедряет принципы устойчивого развития во всех своих подразделениях и цепочках поставок.

Chopard, один из пионеров в области ответственного предпринимательства, принимает активное участие в решении актуальных проблем и осознает масштаб социальных и экологических вызовов современности. Поэтому Дом стремится повышать уровень информированности каждого конечного клиента и призывает всех участников индустрии совершенствовать механизмы поставок и устанавливать более строгие требования к производству на всех уровнях.



ПРЕДУПРЕЖДЕНИЕ

Электрические и электронные приборы подлежат утилизации согласно действующему национальному законодательству; в частности в странах ЕС – в соответствии с Директивой об отходах электрического и электронного оборудования 2012/19/EU (WEEE). Не выбрасывайте непригодные часы с бытовым мусором. Передайте их в пункт сбора электрических и электронных приборов или аккредитованному дистрибьютору компании Chopard для извлечения элемента питания и обработки деталей в соответствии с нормами охраны окружающей среды.



عربي



تحذير

ينبغي أن يتم التخلص من المعدات الكهربائية والإلكترونية وفق القوانين المحلية السارية، لا سيما في دول الاتحاد الأوروبي، بمقتضى المتعلق بإعادة تدوير المعدات الكهربائية والإلكترونية (قرار 2012/19/CE DEEE). لذلك، إذا كنت ترغب في التخلص من ساعتك المستخدمة، لا تقم برميها في سلة المهملات، وإنما ضعها في الجهة المعدة خصيصاً لإعادة تدوير المعدات الكهربائية والإلكترونية أو لوكيل شوبارد المعتمد، حيث يقوم الساعاتي بإزالة البطاريات وبالتأكد من معالجة المكونات المستخدمة بما يحترم البيئة.

الأخلاقيات

بالنسبة إلى شوبارد، تعتبر الرفاهية الأصلية مرادفاً للأخلاق والمسؤولية البيئية والاجتماعية، على جميع مستويات نشاطها وتجاه جميع موظفيها ومورديها وعملائها، وبالطبع تجاه كوكب الأرض نفسه. تتبنى الدار نهجاً أخلاقياً في أنشطتها، والذي يتضمن التحقق والتحكم في منشأ المواد الخام وكذلك طرق الإنتاج. أصبحت هذه الاستراتيجية ممكنة بفضل الاستقلال التام والتكامل الأفقي لدار شوبارد.

في إطار سياسة المسؤولية الاجتماعية للشركات (RSE) و«رحلة نحو الرفاهية المستدامة»، تلتزم الدار بالعديد من الشراكات من أجل عملية استخراج المعادن بطريقة مسؤولة، واستخدام الذهب الأخلاقي فقط. حصلت الدار على شهادة Responsible Jewellery Council (RJC) منذ عدة سنوات، وذلك من خلال دمج ممارسات الاستدامة في كياناتها وكذلك في سلاسل التوريد الخاصة بها. تظهر شوبارد، باعتبارها رائدة في هذا المجال، مشاركتها القوية في القضايا الحالية ووعيتها العميق بالتحديات الاجتماعية والبيئية. لذلك تعمل الدار على تحسيس العملاء وتسعى جاهدة إلى ضمان تحسين صناعة المجوهرات والساعات لتأثيرها وشفافية سلاسل التوريد الخاصة بها.

الأصالة

لضمان أصالة كل قطعة، أيًا كانت المجموعة التي تنتمي إليها، يُنقش رقم مرجعيّ فرديّ وتسلسليّ على كل واحدة منها ويسجّل في وثائق الأرشيف.

الشهادات

شهادة الكرونومتر



COSCO

تعني شهادة الكرونومتر أن آلية حركة الساعة تعمل بدقة يتراوح التساهل فيها بين -4 و+6 ثوان في كل 24 ساعة، وهذا ما يعادل نسبة دقة تبلغ 99.99%. تصدر هذه الضمانة العالية في الوثوقية والدقة عن الهيئة الرسمية السويسرية للكرونومتر (COSCO) وهي منظمة مستقلة تشهد لها مصلحة الاعتماد السويسري (SAS). للحصول على هذا الامتياز المرموق، يجب أن تتميز الحركات الميكانيكية باحترامها لمعايير جد صارمة. لذلك يجري إخضاع كل حركة بشكل انفرادي للرقابة والاختبارات خلال خمسة عشر يوماً متتالية، في خمسة أوضاع مختلفة وفي ظل ثلاث درجات حرارة متنوّعة. لمزيد من المعلومات، ندعوك للاطلاع على الموقع التالي: www.cosc.ch

POINÇON DE GENÈVE
HALLMARK OF GENÈVE

دمغة جنيف

تمثّل دمغة جنيف شعار مدينة جنيف وهي إحدى أقدم الشهادات في عالم صناعات الساعات. تشهد مجموعة القوانين الصادرة في عام 1886 على التراث العريق لصناعة الساعات في مدينة جنيف وعلى الخبرة المراكمة على مدى أجيال في هذا المجال. إن هذه الدمغة ضمان حقيقي للجودة وتشهد على العمل الاستثنائي كما تدرج ضمن فلسفة لا تتنازل بأي حال من الأحوال عن الجودة، سواء في أجزاء الحركة أو في الساعة في مجملها. دمغة جنيف شهادة صارمة للغاية تضمن المنشأ والصنع المتقن والجودة والخبرة الاستثنائية في الساعات الميكانيكية المركبة والمضبوطة والمختبرة في كانتون جنيف. وتستوفي شروطاً صارمة تشمل الجوانب التقنية للقطعة إجمالاً ومواصفاتها الوظيفية والجمالية. تنطوي هذه المعايير على خصائص دقيقة للغاية متعلقة بالحركة إجمالاً وبآلياتها الإضافية وبالمواد المستخدمة وبالآداء الختامي وبتصنيع الساعة وتركيبها. لمزيد من المعلومات، ندعوك للاطلاع على الموقع التالي:

www.poincondeneve.ch

Happy Diamonds

صُمِّمت الماسات المتحرّكة Happy Diamonds لتدور بشكل عشوائي وبكلّ حرية في كلّ منتج من منتجات شوبارد. وتخضع هذه الماسات لقوانين الجاذبية ولنتائج التقادم العادي للمنتج. لذا، قد تتحرّك الماسات المتحرّكة Happy Diamonds بطرق مختلفة طيلة حياة منتج شوبارد. فلا يعتبر سقوط الماسات المتحرّكة Happy Diamonds أو توقّفها عن الدوران أو تحرّكها بشكل مغاير لما كان عليه الحال في زمن شراء المنتج عيباً في التصنيع.

التكثف

في حال تغير مفاجئ في درجات الحرارة، يمكن أن يتشكل تكثف خفيف تحت زجاجة السافير. عادة ما يزول التكثف تلقائياً دون تأثير على عمل الساعة. في حال استمرار التكثف، لا تتردد في استشارة وكيل شوبارد المعتمد.

الشطف

اشطف بانتظام ساعتك بالمياه العذبة وبالصابون، لا سيما إذا كنت تستخدمها في المياه المالحة. للاستخدام المائي المنتظم أو لفترات طويلة، ننصحك باختيار سوار مطاطي أو معدني بدلا من سوار جلدي.

السوار

ان الأساور المعدنية (ذهب و/أو فولاذ) والأساور المطاطية معدة خصيصا للاستخدام المائي. الأسورة المصنوعة من الجلد أو من القماش تتضرر بسرعة عند اتصالها بالسوائل ومستحضرات التجميل (الصابون، العطور، المراهم). إذا اتصل سوارك بهذه المواد (أثناء الغطس، الحمام، التعرق الشديد)، ننصحك بتنشيفه بواسطة قطعة قماش ناعمة وبتركة يجفّ بعيداً عن أي مصدر حرارة وضوء. نوصيك أيضا بتجنب تعريضه لمدة طويلة للضوء أو الحرارة. فقد يتسبب ذلك في زوال لون سوارك.

إرشادات الصيانة

استقلالية البطارية

تخص هذه الملاحظات الموديلات المزودة بحركة كوارتز فقط. إذا كان لساعات كوارتز عقرب الثواني، تكون هذه القطع مزودة بمؤشر يدل على نهاية عمر البطارية: نحو أسبوعين قبل ذلك، يتقدم عقرب الثواني المركزي بقفزات أربع ثواني. دع مراقبة البطارية وتغييرها لوكيل شوبارد المعتمد الذي يحرص على احترام معايير العلامة الخاصة.

الحركة

تتطلب آلية ساعتك عناية خاصة: لضمان أداءها الجيد، قدمها للفحص بشكل منتظم لوكيل شوبارد المعتمد.



مقاومة تسرب الماء

إن الساعة «المقاومة لتسرب الماء» مصممة للاستخدام اليومي في الحالات العادية (في الدش والحمام والمسبح وغير ذلك). ولكن قد تتلف الوصلات التي تضمن مقاومة تسرب الماء بسبب المنتجات التجميلية (العطور وطلاء الأظافر وغير ذلك) والكلور في المسابح والتعرق وأشعة الشمس وتغيّر درجات الحرارة والطقس. ننصحك إذن بالتأكد من مقاومة ساعتك لتسرب الماء كل عام أو قبل كل استخدام مائي مكثف لحماية حركة ساعتك. إن الساعات التي تحمل إشارات إضافية لمقاومة الضغط (30 أو 50 أو 100 مترا على سبيل المثال) أحسن مقاومة للعناصر الخارجية وللإستخدام اليومي.

إلا أن هذه الساعات غير مصممة «للغوص»! يجب على الساعة المصممة «للغوص» أن تستوفي معايير خاصة من أجل استخدامها لهذا الغرض بكل أمان.

وظيفة الحلقة الدوّارة

بعض نماذج الساعات مجهزة بوظيفة الحلقة الدوّارة. تسمح هذه الحلقة التي تدور في اتجاه واحد بقياس الزمن المنقضي منذ انطلاق نشاطك. في بداية النشاط، قم بتدوير الحلقة عكس اتجاه عقارب الساعة (تدور الحلقة في هذا الاتجاه لتجنب الإطالة في الزمن المقاس أو المضبوط في حال دوران الحلقة بشكل عرضي) واضبط مؤشر الانطلاق قبالة عقرب الدقائق (C) أو في الوضعية النهائية المنشودة لعقرب الدقائق. تسمح هذه الوظيفة بالتحقق من الزمن المنقضي أو من عدد الدقائق التي تجاوزت المدة النهائية المضبوطة على الحلقة.

وظيفة الحلقة الدوّارة

A التاج

B التاريخ*

C عدّاد الثواني

D الحلقة الدوّارة

E مؤشّر الانطلاق

1 التاج في الوضع 1

2 التاج في الوضع 2

3 التاج في الوضع 3

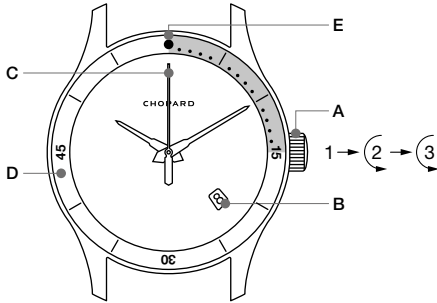

* قد تختلف وضعية التاريخ (B) باختلاف الموديلات.

حركة الكرونوغراف

A التاج

B التاريخ*

C عدّاد الساعات

D عدّاد الدقائق

E عدّاد الثانية الصغيرة

F عقرب الكرونوغراف

G الزر العلوي

H الزر السفلي

I عدّاد 1/10 من الثانية

1 التاج في الوضع 1

2 التاج في الوضع 2

3 التاج في الوضع 3

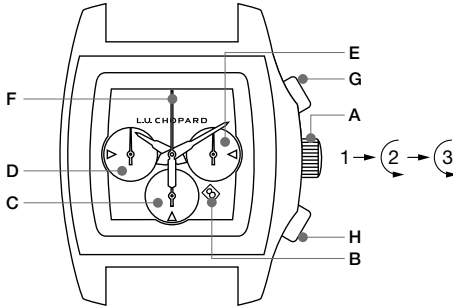
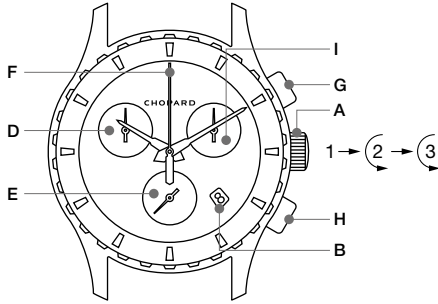

* قد تختلف وضعية التاريخ (B) باختلاف الموديلات.

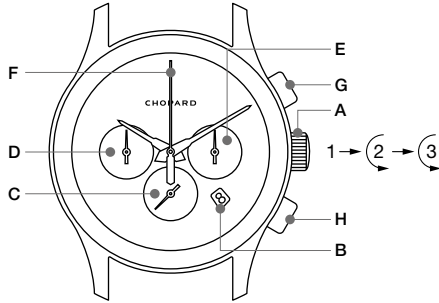
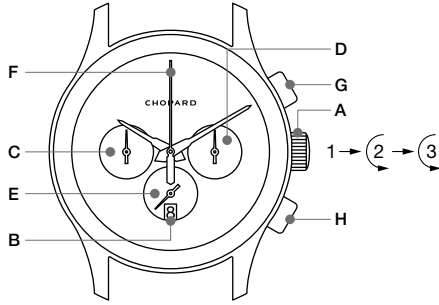

حركة الكرونوغراف

A التاج

B التاريخ*

C عدّاد الساعات

D عدّاد الدقائق

E عدّاد الثانية الصغيرة

F عقرب الكرونوغراف

G الزر العلوي

H الزر السفلي

1 التاج في الوضع 1

2 التاج في الوضع 2

3 التاج في الوضع 3

* قد تختلف وضعية التاريخ (B) باختلاف الموديلات.

حركة أطوار القمر

A التاج

B طور لقمر

C عدّاد الثواني

- 1 التاج في الوضع 1
- 2 التاج في الوضع 2
- 3 التاج في الوضع 3

وظيفة كرونوغراف

تأتي بعض الطرازات مزوّدة بوظيفة كرونوغراف تسمح للمرتدي بقياس الفواصل الزمنية.

يتيح عقرب الكرونوغراف قراءة الثواني بمراجعة التسلسل المسجل في محيط الميناء. يتم تشغيل الكرونوغراف بواسطة زرّين:

الزر العلوي (G): بدء / إيقاف

الزر السفلي (H): إعادة عقرب الكرونوغراف وعدادات الساعات والدقائق إلى الصفر.

ملاحظات وتحذيرات

- بعد الانتهاء من كل عملية، يجب كبس التاج أو تأمينه (حسب الموديلات) لضمان مقاومة تسرب الماء.
- لا تقم بهذه العمليات تحت الماء، أيًا كانت الظروف، فقد تتضرر الحركة.
- قد تختلف وضعية عدادات الكرونوغرافات حسب موديل ساعتك. الرجاء العودة إلى ميناء ساعتك.

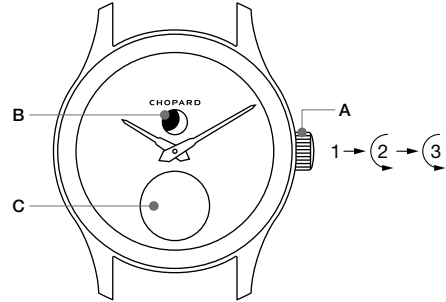

ملاحظات وتحذيرات

- زوّدت بعض الموديلات بتاج لولب. قبل القيام بعمليات الضبط، يجب حل لولب التاج عكس اتجاه عقارب الساعة.
- بعد الانتهاء من كل عملية، يجب كبس التاج أو تأمينه حسب الموديلات لضمان مقاومة تسرب الماء.
- لا تقم بهذه العمليات تحت الماء، أيّاً كانت الظروف فقد تتضرر الحركة.
- لا تضبط التاريخ بين الساعة التاسعة ليلاً (9) والساعة الثانية (2) بعد منتصف الليل لئلا تلحق ضرراً بالحركة.

ضبط طور القمر

بعض نماذج الساعات مجهزة بوظيفة طور القمر. صحّ أطوار القمر باستخدام التاج. ضع القرص في وضعية القمر بديراً عندما يكون التاج في الوضعية 2. حدّد آخر تاريخ كان فيه القمر بديراً باستخدام التقويم القمري الوارد في الصفحة 368. احتسبوا عدد الأيام المنقضية منذ ذلك التاريخ. أدر التاج حسب عدد الأيام المنقضية.

ملاحظات وتحذيرات

- لا تعمل آلية تصحيح طور القم بين الساعة 8:30 و9:30. يقفز القمر عند الساعة 10:15. بالنسبة للساعات المجهزة بطور القمر، تعوّض هذه الوظيفة التاريخ في الوضعية 2 للتاج.
- لا يجب في أي حال من الأحوال القيام بهذه العمليات في الماء، فهذا من شأنه الإضرار بالحركة.

حركة أطوار القمر

A التاج

B التاريخ*

1 التاج في الوضع

2 التاج في الوضع

3 التاج في الوضع

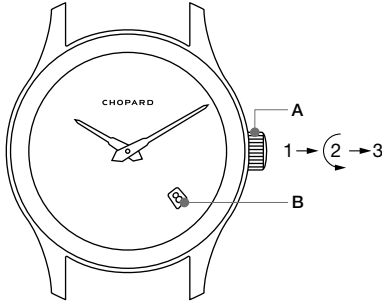

ملاحظة: بالنسبة إلى الموديلات غير المجهزة بالتاريخ، يجب ضبط الوقت في الوضع 2.

التاج في الوضع 3 - ضبط الوقت

لضبط الوقت، اسحب التاج إلى الوضع 3 وأدره إلى غاية التوقيت المرغوب. عند ضبط الساعة، اضغط على التاج مجددا للعودة إلى الوضع 1. بما أن التاريخ يتغير في منتصف الليل، احرص على التمييز بين منتصف النهار ومنتصف الليل عند ضبط الوقت.

* قد تختلف وضعية التاريخ (B) باختلاف الموديلات.

ملاحظات وتحذيرات

- لا ينبغي ضبط الساعة والدقائق بأداة التعبئة لئلا تلحق الضرر بقضيب التعبئة والتاج.
- ينصح بتعبئة الساعة، بالنسبة للموديلات التي تعرض احتياطي الطاقة، عندما يصل عقرب احتياطي الطاقة (B) إلى المنطقة التي تشير إلى الحد الأدنى من احتياطي الطاقة. تتم التعبئة باتجاه عقارب الساعة باستخدام أداة التعبئة المزودة مع الساعة. تكون ساعتك تامة التعبئة عندما يصل عقرب احتياطي الطاقة إلى المنطقة التي تشير إلى الحد الأقصى لاحتياطي الطاقة. يتيح نظام احتكاك مسمى «بناض الاحتكاك» الموجود بأحد الخزانات تفادي الضغط المفرط للناض وتوقف التعبئة عندما يصل احتياطي الطاقة إلى المنطقة التي تشير إلى الحد الأقصى لاحتياطي الطاقة.

عمليات ضبط الحركة الميكانيكية ذات التعبئة الأوتوماتيكية

إن ساعتك مزودة بحركة ميكانيكية ذات تعبئة أوتوماتيكية. تشمل هذه الفئة كل الموديلات الميكانيكية ذات التعبئة الأوتوماتيكية. تصبح حركة معصمك العنصر الرئيسي لتعبئة ساعتك. عندما تكون الساعة تامة التعبئة، يتراوح احتياطي طاقتها من يومين (2) إلى (5) أيام حسب الموديلات. وإذا توقفت الساعة، قم بتعبئتها يدويا قبل ارتدائها بتدوير التاج في اتجاه عقارب الساعة حوالي خمسين دورة. تعادل هذه التعبئة احتياطي الطاقة يقدر بـ 35 ساعة، حسب الموديلات.

التاج في الوضع 1 – تشغيل عادي

تعمل ساعتك بشكل طبيعي عندما يكون التاج في الوضع 1.

التاج في الوضع 2 – ضبط التاريخ

لضبط التاريخ، اسحب التاج إلى الوضع 2 وأدره إلى أن يظهر التاريخ المرغوب. ثم اضغط على التاج مجددا للعودة إلى الوضع 1. نظرا لتغير التاريخ في منتصف الليل، احرص على التمييز بين منتصف النهار ومنتصف الليل. عند نهاية الأشهر ذات 28، 29، 30 يوما، قم بضبطها يدويا كما سبق توضيحه.

ساعة توربيون

إن الموديلات المزودة بعيار توربيون ذات تعبئة يدوية مصممة ومصنعة ومنتجة بالكامل في مصنع شوبارد. إن عيارات L.U.C ذات التعبئة اليدوية مجهزة بأربعة خزانات تتيح احتياطي طاقة بقدر 216 ساعة أي 9 أيام.

صمم التوربيون لتعويض أثر الجاذبية عندما تكون الساعة في وضع عمودي. تكمن صعوبة تصنيعه في تركيب أجزاء الساعة المنظمة (أي الميزان والنابض والرافعة ودولاب الانفلات) في قفص يدور حول محوره دورة كل دقيقة.

بالنسبة إلى الساعات المتوفرة مع أداة تعبئة، ينصح باستخدامها لتسهيل عملية التعبئة. إن حافظتها مثبتة في التاج. عند إتمام تعبئة الحركة، اسحبها بلطف.

ساعة توربيون

A التاج

B مؤشر احتياطي الطاقة**

1 التاج في الوضع

2 التاج في الوضع

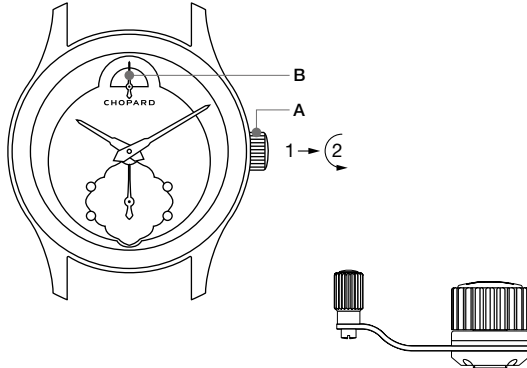

أداة التعبئة

** قد يختلف توفر احتياطي الطاقة (B) ووضعيته الصحيحة حسب الموديلات.

ملاحظات وتحذيرات

- زوّدت بعض الموديلات بتاج لولب. قبل القيام بعمليات الضبط، يجب حل لولب التاج عكس اتجاه عقارب الساعة.
- بعد الانتهاء من كل عملية، يجب كبس التاج أو تأمينه حسب الموديلات لضمان مقاومة تسرب الماء.
- لا تقم بهذه العمليات تحت الماء، أيًا كانت الظروف فقد تتضرر الحركة.
- لا تضبط التاريخ بين الساعة التاسعة ليلا (9) والساعة الثانية (2) بعد منتصف الليل لئلا تلحق ضررا بالحركة.

حركة ميكانيكية ذات تعبئة يدوية

A التاج

B التاريخ*

1 التاج في الوضع

2 التاج في الوضع

3 التاج في الوضع

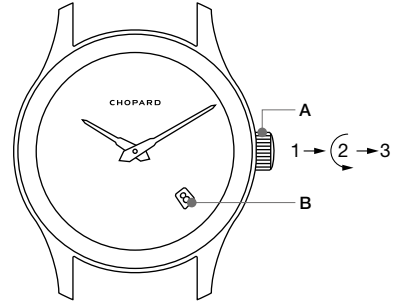

* قد تختلف وضعية التاريخ (B) باختلاف الموديلات.

عمليات ضبط الحركات الميكانيكية ذات التعبئة اليدوية

زُودت ساعتك بحركة ميكانيكية ذات تعبئة يدوية. يجب على مرتدي هذا الموديل أن يعبئ الساعة دائماً. من شأن هذه العملية إنشاء ارتباط وثيق بهذه الساعة.

التاج في الوضع 1 - تشغيل عادي وتعبئة يدوية

يجب تدوير التاج وفق اتجاه دوران عقارب الساعة لتعبئة الحركة. تعبأ الساعة بالكامل عندما يتوقف التاج عن الدوران. لا تحاول تعبئة ساعة ميكانيكية عند توقف التاج عن الدوران وإلاّ تلحق ضرراً بالحركة. من المستحسن تعبئتها مرة واحدة في اليوم.

التاج في الوضع 2 - ضبط التاريخ

لضبط التاريخ، اسحب التاج إلى الوضع 2 وأدره إلى أن يظهر التاريخ المرغوب. ثم اضغط على التاج مجدداً للعودة إلى الوضع 1. نظراً لتغير التاريخ في منتصف الليل، احرص على التمييز بين منتصف النهار ومنتصف الليل عند ضبط الوقت. عند نهاية الأشهر ذات 28، 29، 30 يوماً، قم بضبطها يدوياً كما سبق توضيحه.

ملاحظة: بالنسبة إلى الموديلات غير المجهزة بالتاريخ، يجب ضبط الوقت في الوضع 2.

التاج في الوضع 3 - ضبط الوقت

لضبط الوقت، اسحب التاج إلى الوضع 3 وأدره إلى غاية التوقيت المرغوب. عندما يكون التاج في هذا الوضع، تكون الساعة متوقفة عن العمل، مما يتيح لك ضبط الساعة بدقة. بعد ضبط الوقت، اضغط على التاج مجدداً للعودة إلى الوضع 1. نظراً لتغير التاريخ في منتصف الليل، احرص على التمييز بين منتصف النهار ومنتصف الليل عند ضبط الوقت.

◀ ضبط الوقت بواسطة زر الضغط (في ظهر العلبة)

لضبط الساعات والدقائق بواسطة الزر الموجود في ظهر العلبة، استخدم أداة التصحيح المتوفرة مع ساعتك والمخصصة لذلك، قد تؤدي الأدوات الأخرى إلى خدش العلبة أو إلى تلف الآلية.

ضغطة أقل من ثانيتين (2): تقديم العقرب بدقيقة

ضغطة من ثانيتين (2) إلى 4 ثواني: تقديم العقرب بساعة

ضغطة تتجاوز 4 ثواني: تقدم مستمر

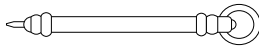
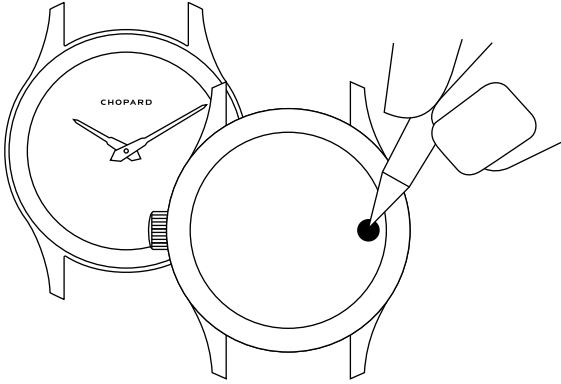

أداة التصحيح

ملاحظات وتحذيرات

- زوّدت بعض الموديلات بتاج لولب. قبل القيام بعمليات الضبط، يجب حل لولب التاج عكس اتجاه عقارب الساعة.
- بعد الانتهاء من كل عملية، يجب كبس التاج أو تأمينه حسب الموديلات لضمان مقاومة تسرب الماء.
- لا تقم بهذه العمليات تحت الماء، أيّاً كانت الظروف فقد تتضرر الحركة.
- لا تضبط التاريخ بين الساعة التاسعة ليلاً (9) والساعة الثانية (2) بعد منتصف الليل لئلا تلحق ضرراً بالحركة.

حركة كوارتز

A التاج

B التاريخ*

- 1 التاج في الوضع 1
- 2 التاج في الوضع 2
- 3 التاج في الوضع 3

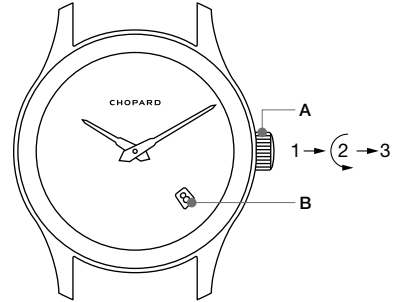

* قد تختلف وضعية التاريخ (B) باختلاف الموديلات.

عمليات ضبط حركة كوارتز

رُودت ساعتك بحركة كوارتز عالية الجودة. تتميز الساعة بحركة كوارتز بعدم طلبها تدخل معين إذا لم يتم ارتدائها يوميا.

◀ ضبط الوقت والتاريخ بواسطة التاج

التاج في الوضع 1 – تشغيل عادي

تعمل ساعتك بشكل طبيعي عندما يكون التاج في الوضع 1. احرص على كبسه دائما بالشكل الصحيح لضمان مقاومة تسرب الماء.

التاج في الوضع 2 – ضبط التاريخ

لضبط التاريخ، اسحب التاج إلى الوضع 2 وأدره إلى أن يظهر التاريخ المرغوب. ثم اضغط على التاج مجددا للعودة إلى الوضع 1. نظرا لتغير التاريخ في منتصف الليل، احرص على التمييز بين منتصف النهار ومنتصف الليل عند ضبط الوقت. عند نهاية الأشهر ذات 28، 29، 30 يوما، قم بضبطها يدويا كما سبق توضيحه.

ملاحظة: بالنسبة إلى الموديلات غير المجهزة بالتاريخ، يجب ضبط الوقت في الوضع 2.

التاج في الوضع 3 – ضبط الوقت

لضبط الوقت، اسحب التاج إلى الوضع 3 وأدره إلى غاية التوقيت المرغوب. عندما يكون التاج في هذا الوضع، تكون الساعة متوقفة عن العمل، مما يتيح لك ضبط الوقت بدقة. بعد ضبط الوقت، اضغط على التاج مجددا للعودة إلى الوضع 1.

صانع المشاعر

- منذ 1860 -

منذ إنشائها في عام 1860، رسّخت شوبارد تراثاً غنياً بالتقليج والخبرة الحرفية، وشكلت إبداعات بسحر معاصر مرادف للأخلاق والعواطف. مدفوعة بروية إيجابية للعالم، تحتفي الدار باللحظات الثمينة لنساء ورجال متحمسين تسهم الساعات والمجوهرات في إدامة بهجة الحياة في كل لحظة.

انسجاماً مع هذه الرؤية التي تصوغ هويتها، تعمل شوبارد من منظور ثلاثة عناصر أساسية: الحرفية الجيدة التي يضمنها عمل حرفيين شغوفين وخبراء في تخصصاتهم؛ الإبداع الوافر والسخي الذي يسمح للجميع بالعثور على الأشياء الثمينة التي تناسبهم؛ وأخيراً الأخلاقيات. وانطلاقاً من هذا الواقع، إن عائلة شوفل التي تدير الدار جيلاً بعد جيل، تؤمن إيماناً راسخاً بأن الرفاهية المعاصرة لا يمكن إلا أن تكون مسؤولة وأخلاقية.

في عام 2013، دفع هذا المعتقد الراسخ كارولين وكارل فريديريش شوفل، رئيس الدار بالشراكة، إلى الشروع في رحلة نحو الرفاهية المستدامة. في عام 2018، أعلنت شوبارد أيضاً عن إنجاز كبير في إطار هذا البرنامج: استخدام الذهب الأخلاقي 100% في إنتاج جميع ساعاتها ومجوهراتها.

واليوم تتحكّم الدار، كشركة عائلية ومستقلة تتمتع بتكامل أفقي هام، في عملية إنتاجها بالكامل، ابتداءً من التصميم ووصولاً إلى التوزيع. وتضمّ مواقع إنتاجها الثلاثة أكثر من 50 مهنة، وتولي أهمية كبيرة للتدريب الداخلي ونقل المعرفة.

وتؤكد مجموعة L.U.C، وهي مجموعة استثنائية من الساعات للسادة المعاصرين، على خبرة شوبارد في مجال صناعة الساعات الفاخرة. كما اشتهرت الدار في مجال المجوهرات الراقية بإبداعات لا مثيل لها لا سيما مجموعات Red Carpet، Green Carpet وأيضاً مجموعة Garden of Kalahari الاستثنائية.

وقد ذاع صيت شوبارد بفضل مجموعات أيقونية من الساعات والمجوهرات بما فيها Mille Miglia و Happy Diamonds و Happy و Ice Cube و Sport.

بدافع من مشاعر كل فرد من أفراد عائلة شوفل، تعيش الدار على إيقاع شراكاتها الرسمية المرموقة. فهي الشريك الوفي والرسمي لمهرجان كان السينمائي منذ عام 1998، وهي أيضاً ضابط الوقت الرسمي لسباق السيارات الإيطالي Mille Miglia (الألف ميل) الأسطوري منذ عام 1988.



FULL MOON CALENDAR

	2022	2023	2024	2025	2026		2027	2028	2029	2030	2031	2032	2033
January	17	6	25	13	3		22	12	30	19	8	27	15
February	16	5	24	12	1		21	10	28	18	7	26	14
March	18	7	25	14	3		22	11	30	19	9	27	16
April	16	6	23	13	2		21	9	28	18	7	25	14
May	16	5	23	12	1+31		20	8	27	17	7	25	14
June	14	4	22	11	29		19	7	26	15	5	23	13
July	13	3	21	10	29		18	6	25	15	4	22	12
August	12	1+31	19	9	28		17	5	24	13	3	21	10
September	10	29	18	7	26		16	3	22	11	1+30	19	9
October	9	28	17	7	26		15	3	22	11	30	18	8
November	8	27	15	5	24		14	2	21	10	28	17	6
December	8	27	15	4	24		13	2	20	9	28	16	6

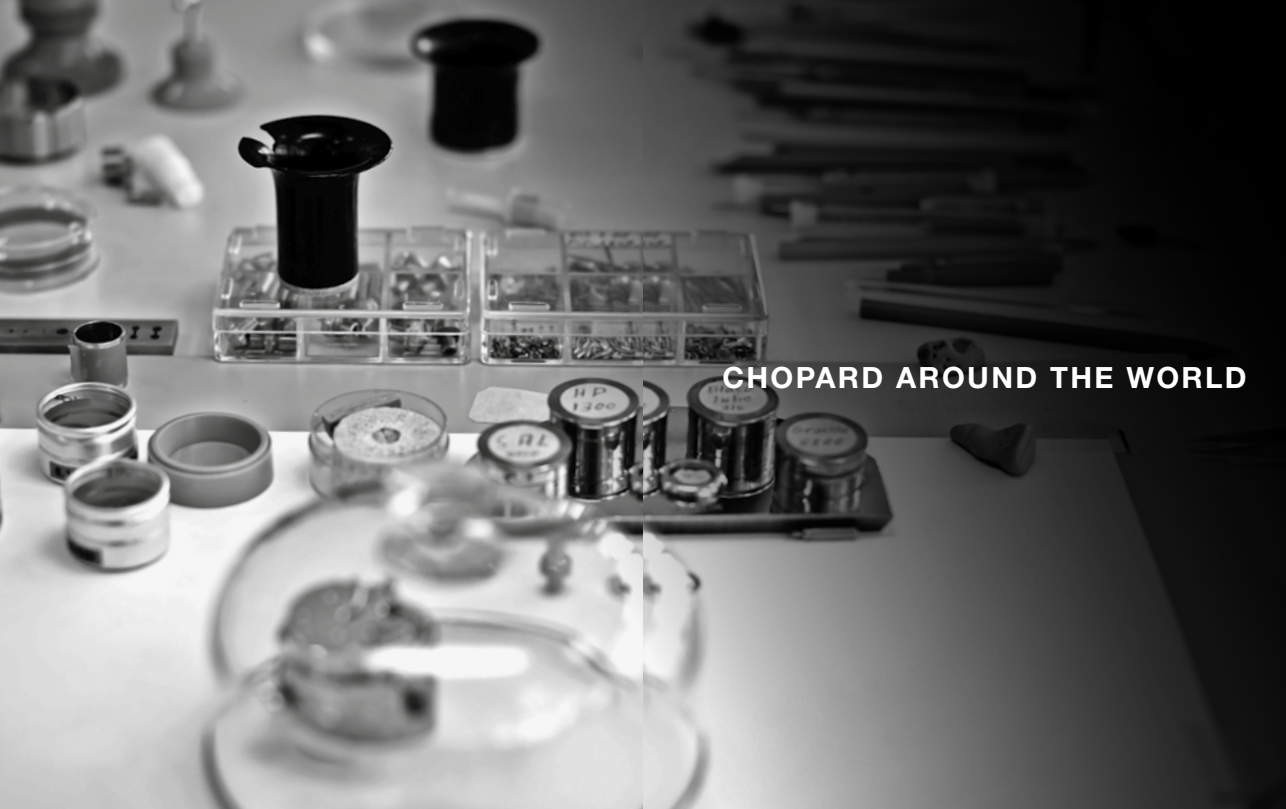

CHOPARD AROUND THE WORLD

EUROPE**LE PETIT-FILS DE
L.U. CHOPARD & CIE S.A.**

Headquarters
8, rue de Veyrot
1217 Meyrin 1 – Geneva
SWITZERLAND
Tel. +41 22 719 31 31
Fax +41 22 719 31 35

**CHOPARD DEUTSCHLAND
GMBH**

Carl-Benz-Strasse 1
75217 Birkenfeld
GERMANY
Tel. +49 7231 48 67
Fax +49 7231 486 88 08

**LE PETIT-FILS DE
L.U. CHOPARD FRANCE
SAS**

100, rue du Faubourg Saint-
Honoré
75008 Paris
FRANCE
Tel. +33 1 42 68 80 30
Fax +33 1 42 68 07 31

**CHOPARD
(GREAT BRITAIN) LTD.**

28 Welbeck Street
London W1G 8EW
UNITED KINGDOM
Tel. +44 20 7467 4200
Fax +44 20 7467 4291

CHOPARD ITALIA S.R.L

Via Lungarno Vespucci, 8
50123 Firenze
ITALY
Tel. +39 055 21 31 15
Fax +39 055 26 86 17

**CHOPARD
UHRENHANDELS GMBH**

Am Kohlmarkt 16
1010 Vienna
AUSTRIA
Tel. +43 1 533 71 97
Fax +43 1 533 719 714

AMERICAS**CHOPARD USA LTD., INC.**

75 Valencia Ave., Suite 1200
Coral Gables, FL 33134
UNITED STATES

Service Center (Suite 900)
Fax +1 305 774 0084

AUSTRALIA**CHOPARD AUSTRALIA
PTY LTD**

119 King Street
Sydney, NSW 2000
Australia
Tel. +61 4168 2 5211

FAR EAST**CHOPARD (ASIA) PTE LTD.**

302, Orchard Road
 #13-01 Tong Building
 Singapore 238862
 SINGAPORE
 Tel. +65 6333 0801
 Fax +65 6333 0803

CHOPARD HONG KONG LTD.

20th Floor
 8 Observatory Road
 Tsim Sha Tsui, Kowloon
 Hong Kong SAR
 CHINA
 Tel. +852 3406 9300
 Fax +852 3406 9333

CHOPARD JAPAN LTD.

Chopard Bldg
 2-4-14 Ginza Chuo-ku
 Tokyo 104-0061
 JAPAN
 Tel. +81 3 5524 8975
 Fax +81 3 5524 8973

CHOPARD (MALAYSIA) SDN. BHD.

Suite 04-02, 4th Floor
 Menara Keck Seng
 203, Jalan Bukit Bintang
 55100 Kuala Lumpur
 MALAYSIA
 Tel. +60 3 2148 6843
 Fax +60 3 2148 6839

MIDDLE EAST**CHOPARD MIDDLE EAST FZ-LLC**

Bldg. #8, Office 505
 Dubai Design District
 PO Box 333214
 Dubai, UAE
 Tel. +971 4 554 15 00
 Fax +971 4 277 65 21

CHOPARD TRADING (SHANGHAI) CO., LTD.

Shanghai Office
 Room 5706-5712, 57/F
 Plaza 66 Office Tower 1
 1266 Nanjing Road West
 Shanghai, 200040
 CHINA
 Tel. +86-21 6136 7800
 Fax +86-21 6136 7899

CHOPARD TRADING (SHANGHAI) CO., LTD.

Beijing Office
 Unit 15-16, 17/F,
 China World Office 1
 No.1 Jianguomenwai Avenue
 Chaoyang District, Beijing
 100004
 CHINA
 Tel. +86 10 5986 2400
 Fax +86 10 5986 2499

The trademarks, the corporate names, as well as all the designs of Chopard watch, jewellery and accessory models are the exclusive property of Chopard. Any imitations or counterfeits will be prosecuted. The creations in this document are not reproduced to exact size.

COLLECTION WATCHES

Instruction Manual – 94104-0558

© LE PETIT-FILS DE L.U. CHOPARD & CIE SA

8, RUE DE VEYROT – 1217 MEYRIN 1 – GENEVA – SWITZERLAND

TEL +41 22 719 31 31 – FAX +41 22 719 31 35

WWW.CHOPARD.COM

PRINTED IN SWITZERLAND, 2023

Since 2010 Chopard is a proud Member of the Responsible Jewellery Council (RJC), a not-for-profit organisation promoting ethical, social and environmental practices throughout the entire supply chain.

