



⚠ WARNING	
<ul style="list-style-type: none"> • INGESTION HAZARD: This product contains a button cell or coin battery. • DEATH or serious injury can occur if ingested. • A swallowed button cell or coin battery can cause Internal Chemical Burns in as little as 2 hours. • KEEP new and used batteries OUT OF REACH of CHILDREN • Seek immediate medical attention if a battery is suspected to be swallowed or inserted inside any part of the body. 	

⚠ AVERTISSEMENT	
<ul style="list-style-type: none"> • RISQUE D'INGESTION : ce produit contient une pile bouton. • Avaler une pile bouton peut entraîner d'importantes blessures, et même la MORT. • L'ingestion d'une pile bouton peut causer des Brûlures Chimiques Internes en seulement 2 heures. • CONSERVEZ les piles neuves et usagées HORS DE PORTÉE des ENFANTS. • Appelez les soins médicaux d'urgence si vous suspectez qu'une pile a été avalée ou insérée dans une partie du corps. 	

- Remove and immediately recycle or dispose of used batteries according to local regulations and keep away from children. Do NOT dispose of batteries in household trash or incinerate.
- Even used batteries may cause severe injury or death.
- Call a local poison control center for treatment information.
- Battery type: silver oxide SR927SW.
- Nominal battery voltage: 1.5 V
- Non-rechargeable batteries are not to be recharged.
- Do not force discharge, recharge, disassemble, heat above 140°F (60°C) or incinerate. Doing so may result in injury due to venting, leakage or explosion resulting in chemical burns.
- Ensure the batteries are installed correctly according to polarity (+ and -).
- Do not mix old and new batteries, different brands or types of batteries, such as alkaline, carbon zinc, or rechargeable batteries.
- Remove and immediately recycle or dispose of batteries from equipment not used for an extended period of time according to local regulations.
- Always completely secure the battery compartment. If the battery compartment does not close securely, stop using the product, remove the batteries, and keep them away from children.

- Retirez immédiatement les piles usagées ou éliminez-les en accord avec les lois locales. Gardez-les hors de portée des enfants. Ne les jetez pas aux ordures ménagères dans la poubelle domestique. Ne jetez pas de piles dans un feu.
- Même des piles usagées peuvent causer des blessures graves ou mortelles.
- Appelez votre centre antipoison pour connaître le traitement en cas d'ingestion.
- Type de pile : oxyde d'argent SR927SW
- Tension nominale de la pile : 1.5 V
- Les batteries non-rechargeables ne doivent en aucun être rechargées.
- Ne forcez pas la décharge ou la recharge des piles. Ne les désassemblez pas. Ne les exposez pas à une température supérieure à 60°C (140°F). Ne les jetez pas dans le feu. Cela peut provoquer des blessures dues à des émanations gazeuses, à des fuites ou à une explosion avec pour conséquence des brûlures chimiques.
- Assurez-vous que les polarités (+ et -) de la pile sont respectées.
- Ne mélangez pas des piles neuves et usagées, de marques ou de types différents tels que carbone-zinc, alcalines, ou rechargeables.
- Retirez puis recyclez ou éliminez immédiatement les piles des équipements qui n'ont pas été utilisés depuis longtemps, en accord avec les lois locales.
- Assurez-vous de toujours sécuriser le compartiment à piles. S'il ne se ferme pas correctement, arrêtez d'utiliser le produit. Retirez les piles et conservez-les hors de portée des enfants.

TIMEX

HIGHER-FUNCTION ANALOG

USER GUIDE	1	ユーザガイド	65
GUÍA DEL USUARIO	9	ИНСТРУКЦИИ ПО ЭКСПЛУАТАЦИИ	72
MODE D'EMPLOI	17	UŽIVATELSKÁ PŘÍRUČKA	80
GUIA DO USUÁRIO	26	HASZNÁLATI ÚTMUTATÓ	87
GUIDA DELL'UTENTE	34	PRZEWODNIK UŻYTKOWNIKA	95
BENUTZERHANDBUCH	42	GHIDUL UTILIZATORULUI	103
GEBRUIKERSHANDLEIDING	50	KULLANICI KILAVUZU	110
用戶指南	58		

991-096574-01

Register your product at <https://www.timex.com/product-registration.html>

Registra tu producto en www.timex.es/es_ES/product-registration.html

Enregistrez votre produit sur fr.timex.ca/product-registration.html

www.timex.fr/fr_FR/product-registration.html

Registre o seu produto no site www.timex.eu/en_GB/product-registration.html

Registrare il prodotto all'indirizzo www.timex.it/it_IT/product-registration.html

Registrieren Sie Ihr Produkt bei www.timex.de/de_DE/product-registration.html

Registreer uw product bij www.timex.eu/en_GB/product-registration.html

请在 www.timex.eu/en_GB/product-registration.html 上注册您的产品

製品登録サイト <https://www.timexwatch.jp/>

Зарегистрируйте свое изделие на сайте www.timex.eu/en_GB/product-registration.html

Zaregistrujte si svůj produkt na www.timex.eu/en_GB/product-registration.html

Regisztrálja termékét a következő címen www.timex.eu/en_GB/product-registration.html

Zachęcamy do zarejestrowania produktu pod https://www.timex.pl/pl_PL/product-registration.html

Înregistrați-vă produsul la adresa www.timex.eu/en_GB/product-registration.html

Şu adresten ürününüzün kaydını gerçekleştirin: www.timex.eu/en_GB/product-registration.html

TABLE OF CONTENTS

How to Start Your Watch	2
Water and Shock Resistance.....	2
Indiglo® Night-Light.....	2
Analog/Digital Models.....	2
Multi-Function Models	3
Day/Date/AM/PM/Sun/Moon Models	4
Chronograph Models.....	4
Elapsed Time Ring.....	7
Tachymeter Ring.....	7
Compass Ring.....	7
How to Adjust Bracelet.....	7
Bracelet Link Removal	7
Battery.....	8
Warranty.....	8

Congratulations on purchasing your TIMEX® watch. Please read these instructions carefully to understand how to operate your Timex timepiece.

Your watch may not have all of the features described in this booklet.

For more information, please visit: Timex.com

HOW TO START YOUR WATCH

To start your watch remove the plastic guard from under the crown, then press the crown in against the case. The second hand will begin advancing in one-second intervals.

Some deep-depth water-resistant watches require the setting crown to be screwed in to secure water-resistance. If your watch case has a protrusion with screw threads, the crown must be screwed in after setting the watch.

To screw in, push the crown firmly against the threaded protrusion and hold in while turning the crown clockwise. Continue to screw in the crown until it is tight. You will need to unscrew the crown (counter-clockwise) before pulling it out the next time you want to set your watch.

WATER AND SHOCK RESISTANCE

If your watch is water-resistant, meter marking (WR_M) is indicated.

Water-Resistance Depth	p.s.i.a. * Water pressure Below Surface
30m/98ft	60
50m/164ft	86
100m/328ft	160
200m/656ft	284

*pounds per square inch absolute

WARNING: TO MAINTAIN WATER-RESISTANCE, DO NOT PRESS ANY BUTTONS OR PULL OUT THE CROWN UNDER WATER UNLESS YOUR WATCH IS INDICATED AS 200 METER WATER-RESISTANT.

1. Watch is water-resistant only as long as crystal, crown and case remain intact.
2. Watch is not a diver watch and should not be used for diving.
3. Rinse watch with fresh water after exposure to salt water.
4. Shock-resistance will be indicated on the watch face or caseback. Watches are designed to pass ISO test for shock-resistance. However, care should be taken to avoid damaging the crystal.

INDIGLO® NIGHT-LIGHT

Press button or crown to activate light. Electroluminescent technology used in the INDIGLO® night-light illuminates entire watch face at night and in low light conditions.

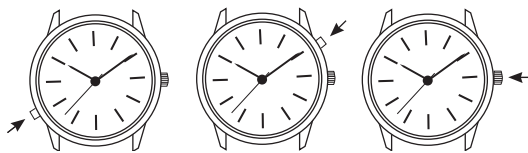

ANALOG/DIGITAL MODELS

4-PUSHER ANALOG/DIGITAL MODEL WITH INDIGLO® NIGHT-LIGHT AND NIGHT-MODE® FEATURE

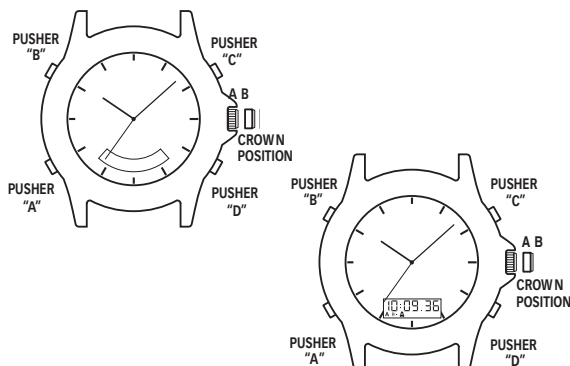

TO USE INDIGLO® NIGHT-LIGHT

1. PRESS pusher "B" to illuminate the entire dial (Both analog and digital).

TO USE NIGHT-MODE® FEATURE

1. PRESS and HOLD pusher "B" for 3 seconds until you hear a beep.
2. Pressing any pusher will cause the INDIGLO® night-light to illuminate and stay on for 3 seconds.
3. NIGHT-MODE® feature will last for 3 hours.
4. To deactivate NIGHT-MODE® feature PRESS and HOLD pusher "B" for 3 seconds.

ANALOG TIME TO SET ANALOG TIME

1. PULL the crown out to the "B" position.
2. TURN the crown either way to the correct time.
3. PUSH in the crown to the "A" position.

DIGITAL DISPLAY

1. The Digital display changes to each function every time you PRESS pusher "A". (As illustrated below):

TIME / CALENDAR
DAILY ALARM
COUNTDOWN TIMER
CHRONOGRAPH
DUAL TIME

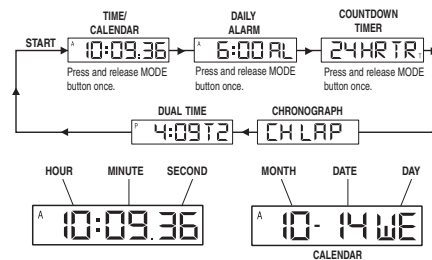

TO SET TIME / CALENDAR

1. PRESS pusher "A" to bring up TIME / CALENDAR display.
 2. PRESS and HOLD pusher "D". HOLD will display until second flashes.
 3. PRESS pusher "C" to reset to second to "00".
 4. PRESS pusher "A" to let hour flash.
 5. PRESS pusher "C" to advance hour.
 6. PRESS pusher "A" and "C" as above to adjust tens of minutes, minute, year, month, date, day and 12/24 hour format.
 7. PRESS pusher "D" to complete setting.
 8. View or select the TIME or CALENDAR to appear in your digital display.
 - PRESS pusher "C" to view the CALENDAR for 2 seconds.
 - PRESS and HOLD pusher "C" for 3 seconds until the watch beeps to change the display to CALENDAR.
 - To view or change the display to TIME, repeat the steps above.
- NOTE:** "A" or "P" will appear when the 12-Hour format is selected.
- Set this time to coordinate with the Analog time or another time zone.
 - PRESS and HOLD pusher "C" for 2 seconds in setting mode, to activate fast advance.



TO SET DAILY ALARM

1. PRESS pusher "A" to bring up DAILY ALARM display: "ALARM" will appear for 3 seconds followed by the current alarm setting time and time zone. The ALARM mode symbol "AL" and the applicable time zone symbol "T1" or "T2" alternate to give complete information.
2. PRESS pusher "D" to let time zone flash.
3. PRESS pusher "C" to select time zone.
4. PRESS pusher "A" to let hour flash.
5. PRESS pusher "C" to advance hour.
6. PRESS pusher "A" and "C" as above to adjust tens of minutes and minute.
7. PRESS pusher "D" to complete setting.
8. Alarm is automatically activated after setting  is displayed.







NOTE:

- When the alarm sounds, it will beep for 20 seconds.
- To stop the alarm beep, PRESS any pusher.
- PRESS and HOLD pusher "C" for 2 seconds in setting mode, to activate fast advance.

TO SET DAILY ALARM OR CHIME ON/OFF

1. PRESS pusher "A" to bring up DAILY ALARM display.
2. PRESS pusher "C" to activate or deactivate daily alarm and chime accordingly.

NOTE:

-  or  will appear or disappear according to daily alarm activation or deactivation.
-  or  will appear or disappear according to chime activation or deactivation.
- The alarm coordinates with the digital time not analog time.
- The alarm will sound only if the digital time zone (T1 or T2) selected in the Alarm set mode is currently displayed, as confirmed by the alarm symbol  or .

TO USE COUNTDOWN TIMER

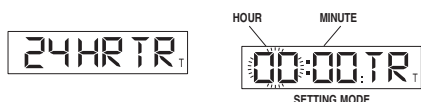

1. PRESS pusher "A" to bring up COUNTDOWN TIMER display. "24 HR TR" will appear.
2. PRESS pusher "D" to let hour flash.
3. PRESS pusher "C" to advance hour.
4. PRESS pusher "A" to set tens of minutes.
5. PRESS pusher "C" to advance tens of minutes.
6. PRESS pusher "A" and "C" as above to adjust minute.
7. PRESS pusher "D" to complete setting.
8. PRESS pusher "C" to start the timer.
9. PRESS pusher "D" to stop the timer.
10. PRESS pusher "D" again to resume timer to the preset time.

NOTE: When the timer counts down to zero it will beep for 20 seconds.

To stop the timer beep, PRESS any pusher.

"T" will appear to designate that the countdown timer is running.

Countdown time up to 24 hours.

PRESS and HOLD pusher "C" for 2 seconds in setting mode, to activate fast advance.

TO USE CHRONOGRAPH FOR STANDARD MEASUREMENT:

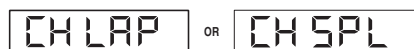

1. PRESS pusher "A" to bring up CHRONOGRAPH display; "CH LAP" or "CH SPL" will appear.
2. PRESS pusher "C" to start timing.
3. PRESS pusher "D" to stop timing.
4. PRESS pusher "D" to reset.

TO USE CHRONOGRAPH FOR LAP OR SPLIT TIME MEASUREMENT:

1. PRESS pusher "A" to bring up CHRONOGRAPH display; "CH LAP" or "CH SPL" will appear.
2. PRESS pusher "D" to select LAP or SPLIT.
3. PRESS pusher "C" to start timing.
4. PRESS pusher "C" to record the first Lap or Split time; digits will be frozen for 15 seconds; "L" or "S" will flash to indicate that the next Lap or Split time is being recorded in the background.
5. PRESS pusher "A" to view the running display while the display is frozen.
6. PRESS pusher "C" to take another Lap or Split.
7. PRESS pusher "D" to stop.
8. PRESS pusher "D" again to reset.

NOTE: CHRONOGRAPH must be reset to zero to switch between LAP and SPLIT.

Records time up to 24 hours and shows 1/100 of seconds for the first hour.

TO SET DUAL TIME:



1. PRESS pusher "A" to bring up DUAL TIME display. "T2" will appear beside the dual time.
2. PRESS and HOLD pusher "D"; "Hold" will display until hour flashes.
3. PRESS pusher "C" to advance hour.
4. PRESS pusher "A" to let month flash.
5. PRESS pusher "C" to advance month.
6. PRESS pusher "A" and "C" as above to adjust date, day, and to set 12 / 24 hour format.
7. PRESS pusher "D" to complete setting.

NOTE: PRESS and hold pusher "C" for 2 seconds in setting mode to activate fast advance.

NOTE:

1. While in setting of any mode, if no pusher is pressed for 90 seconds the display will automatically return to TIME / CALENDAR mode.
2. While in any mode other than TIME / CALENDAR mode, whenever pusher "C" or "D" is pressed, the next press of pusher "A" will automatically return the display to TIME / CALENDAR mode.

MULTI-FUNCTION MODELS

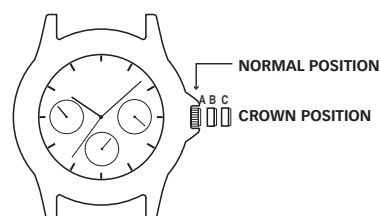

Your watch has a normal large face display and three small faces displaying date, day and 24-hour time.

TO SET THE DAY

1. Pull crown all the way out and turn CLOCKWISE until correct day appears.
2. Push crown in to restart.

NOTE: You must set day before setting time.

TO SET THE TIME

1. Pull crown all the way out and turn to correct time.
2. Push crown in to restart.

NOTE: 24-hour display will set automatically.

TO SET THE DATE

Instant date change:

1. Pull crown out one stop and turn CLOCKWISE until you reach correct date.
2. Push crown in to restart.

DAY/DATE/AM/PM/SUN/MOON MODELS

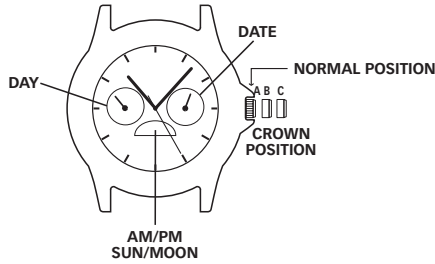

TO SET TIME:

1. PULL out crown to "C" position.
2. TURN crown clockwise to correct time. Day/am/pm/moon will also change.
3. Push in crown to "A" position.

NOTE: Remember to set time for am or pm (sun or moon).

TO SET DATE:

1. PULL out crown to "B" position.
2. TURN crown clockwise to correct date.
3. PUSH in crown to "A" position

TO SET DAY:

1. PULL out crown to "C" position.
2. Advance time 24 hours to change the day.
3. PUSH in crown to "A" position

CHRONOGRAPH MODELS

Review all chronographs to determine your watch type

TYPE 1

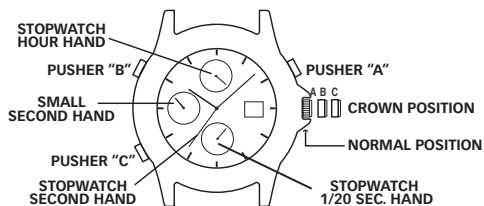

- Crown position "A", "B" & "C"
- Pusher "A" (right) & "B" (left)
- Hour, minute and small second hands (6 o'clock eye) show time
- 12 o'clock eye shows "minutes elapsed" for chronograph
- 9 o'clock eye shows "hours elapsed" for chronograph
- The seconds sweep hand shows "seconds elapsed" for chronograph

TIME, CALENDAR, CHRONOGRAPH

This chronograph watch has three functions:

TIME

TO SET THE TIME:

1. PULL out Crown to "C" position
2. TURN Crown either way to correct time
3. PUSH in Crown to "A" position

CALENDAR

TO SET THE CALENDAR

1. PULL out Crown to "B" position
2. TURN Crown clockwise to correct position
3. PUSH in Crown to "A" position

CHRONOGRAPH

- The Chronograph is capable of measuring:
- Minutes elapsed up to 1 hour (12 o'clock eye)
- Hour elapsed up to 12 hours (9 o'clock eye)
- Seconds elapsed up to 1 minute (seconds sweep hand)

BEFORE USING THE CHRONOGRAPH:

Adjust all the chronograph hands to the "0" or 12 hr. position.

TO ADJUST THE CHRONOGRAPH HANDS:

1. PULL out CROWN to "C" position
2. PRESS pusher "A" intermittently until the seconds sweep hand resets to "0" or 12-hr. position
3. PRESS pusher "B" intermittently until the hands in the 12 o'clock eye reset to "0" or 12-hr position
4. PUSH in Crown to "A" position

NOTE: Make sure that the chronograph is stopped and reset before adjusting.

NOTE: PRESSING and HOLDING either pusher "A" or "B" will cause the hands to move continually until the pusher is released.

STANDARD CHRONOGRAPH MEASUREMENT:

1. PRESS pusher "A" to start timing
2. PRESS pusher "A" to stop timing
3. PRESS pusher "B" to reset

TYPE 2

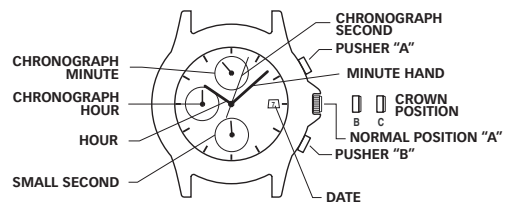

SETTING THE TIME

1. PULL the crown out to the 2nd position "C".
2. Turn the crown to set hour and minute hands.
3. When the crown is pushed back to the normal position "A", small second hand begins to run.

SETTING THE DATE

1. PULL the crown out to the 1st position "B".
2. Turn the crown counter-clockwise to set the date. *If the date is set between the hours of around 9:00 PM and 1:00 AM, the date may not change on the following day.
3. After the date has been set, push the crown back to the normal position "A".

USING THE CHRONOGRAPH

This chronograph is able to measure and display time in 1/2 second up to maximum of 11 hours 59 minutes 59 seconds. The chronograph second hand keeps continuously for 11 hours 59 minutes 59 seconds after starting.

MEASURING TIME WITH THE CHRONOGRAPH

1. The chronograph can be started and stopped each time pusher "A" is pressed.
2. Pressing pusher "B" resets the chronograph and the chronograph second hand, chronograph minute hand, and chronograph hour hand return to zero position.

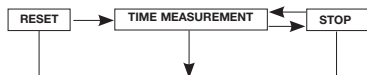

CHRONOGRAPH RESET (INCL. AFTER REPLACING BATTERY)

This procedure should be performed when the chronograph second hand does not return to zero position after the chronograph has been reset, including after the battery has been replaced.

1. Pull the crown out to the 2nd position "C".
2. Press pusher "A" to set the chronograph second hand to the zero position. The chronograph hand can be advanced rapidly by continuously pressing pusher "A".
3. Once the hand returns to zero position, return the crown to the normal position.

*Do not push crown to normal position while the chronograph second hand returns to zero position. It stops on the way when crown is returned to normal position and its position is recognized as zero position.

TYPE 3

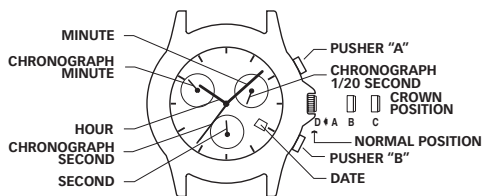

BASIC OPERATIONS

- 6 o'clock eye shows seconds.
- 10 o'clock eye shows "minutes elapsed" for chronograph.
- 2 o'clock eye shows "1/20 seconds elapsed" for chronograph.
- Chronograph second hand shows "seconds elapsed" for chronograph.

TIME

TO SET THE TIME:

1. PULL crown out to "C" position.
2. TURN crown either way to correct time.
3. PUSH crown in to "A" position.

TO ADJUST TO A NEW TIME ZONE:

1. PULL crown out to "B" position.
2. TURN crown either way to move the hour hand in hour increments.

CALENDAR

TO SET THE CALENDAR:

1. PULL crown out to "B" position.
2. TURN crown either way to move hour hand. Two complete revolutions relative to the 12 o'clock position will move the date forward or backward. This will correct both date and 24-hour time.
3. PUSH crown in to "A" position.

NOTE: The date changes automatically every 24 hours.

CHRONOGRAPH

THE CHRONOGRAPH IS CAPABLE OF MEASURING:

- 1/20 seconds elapsed up to 1 second (2 o'clock eye).
- Seconds elapsed up to 1 minute (chronograph second hand).
- Minutes elapsed up to 30 minutes (10 o'clock eye).

NOTE: Chronograph will operate continuously for 4 hours, after which it will automatically stop and reset.

NOTE: The 1/20th of a second hand does not move during chronograph function, the 1/20th seconds are indicated when chronograph is stopped and not yet reset.

BEFORE USING THE CHRONOGRAPH, adjust all the chronograph hands to the "0" or 12-hour positions.

TO ADJUST CHRONOGRAPH HANDS:

1. PULL crown out to "B" position.
2. PRESS pusher "B" until the hand at the 10 o'clock eye resets to the "30" position.
3. PULL crown out to "C" position.
4. PRESS pusher "A" until the chronograph second hand resets to the "0" or "60" or 12-hour position.
5. PRESS pusher "B" until the hand at the 2 o'clock eye resets to the "0" position.
6. PUSH in Crown to "A" position.

NOTE:

- Make sure the chronograph is stopped and reset before adjusting.
- PRESSING and HOLDING either pusher "A" or "B" for 2 seconds will cause the hands to move continuously until the pusher is released.

STANDARD CHRONOGRAPH MEASUREMENT:

1. PRESS pusher "A" to start timing.
2. PRESS pusher "A" to stop timing.
3. PRESS pusher "B" to reset.

SPLIT TIME MEASUREMENT:

1. PRESS pusher "A" to start timing.
2. PRESS pusher "B" to split.
3. PRESS pusher "B" to resume timing.
4. PRESS pusher "A" to stop timing.
5. PRESS pusher "B" to reset.

INDIGLO® NIGHT-LIGHT

With the crown in the "A" position, PUSH crown to the "D" position. Entire dial will be illuminated. Electroluminescent technology used in INDIGLO® night-light illuminates entire watch face at night and in low light conditions.

NIGHT-MODE® FEATURE:

1. PUSH and HOLD Crown to "D" position for 4 seconds to activate NIGHT-MODE® feature. PRESSING any pusher will cause the INDIGLO® night-light to stay on for 3 seconds.
2. NIGHT-MODE® feature will stay activated for 8 hours.
3. Or PUSH and HOLD Crown to "D" position for 4 seconds to deactivate.

IF STOPWATCH HANDS DO NOT RETURN TO "0 POSITION" WHEN THE STOPWATCH IS RESET:

1. PULL crown out to "B" position
2. PRESS pushers "A" or "B" repeatedly to move hands to "0" position
3. PUSH in crown to "A" position

TYPE 4

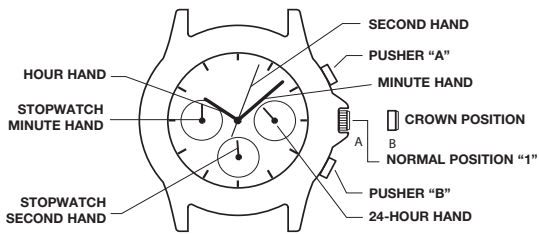

BASIC OPERATIONS

- 6 o'clock eye displays "seconds elapsed" for the chronograph
- 9 o'clock eye displays "minutes elapsed" for the chronograph
- 3 o'clock eye displays the current time in a 24 hour format

TIME

TO SET THE TIME:

NOTE: The stopwatch must be stopped and reset to the zero position prior to setting the time.

1. Pull the crown out to position B.
2. Rotate the crown either direction until the 24-hour, hour, and minute hands display the correct time.
3. Push Crown in to position A.

TO ADJUST THE STOPWATCH HANDS TO THE ZERO POSITION:

1. Pull the crown out to position B.
2. Press pusher "A" to move the stopwatch minute and second hands counter clockwise to the zero position. Press pusher "B" to move the stopwatch minute and second hands clockwise to the zero position.
3. Push Crown in to position A.

CHRONOGRAPH

THE CHRONOGRAPH IS CAPABLE OF MEASURING:

- Seconds elapsed up to one minute (6 o'clock eye)
- Minutes elapsed up to one hour (9 o'clock eye)

STANDARD CHRONOGRAPH MEASUREMENT

- Press pusher "A" to start timing
- Press pusher "A" to stop timing
- Press pusher "B" to reset the chronograph to the zero position

SPLIT TIME MEASUREMENT

- Press pusher "A" to start timing
- Press pusher "B" to split
- Press pusher "B" to resume timing
- Press pusher "A" to stop timing
- Press pusher "B" to reset the chronograph to the zero position

TYPE 5

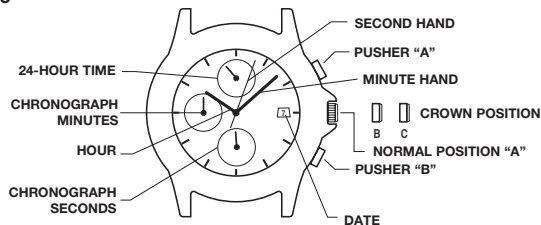

SETTING THE TIME

1. PULL the crown out to the 2nd position "C".
2. Turn the crown to set hour and minute hands. Make sure that the 24-hour time is correct.
3. When the crown is pushed back to the normal position "A", second hand begins to run.

SETTING THE DATE

1. PULL the crown out to the 1st position "B".
2. Turn the crown counter-clockwise to set the date. *If the date is set between the hours of around 9:00 PM and 1:00 AM, the date may not change on the following day.
3. After the date has been set, push the crown back to the normal position "A".

USING THE CHRONOGRAPH

This chronograph is able to measure and display time in 1-second increments up to maximum of 29 minutes 59 seconds. The chronograph second hand moves continuously for 30 minutes after starting.

STANDARD CHRONOGRAPH MEASUREMENT:

1. PRESS pusher "A" to start timing.
2. PRESS pusher "A" to stop timing.
3. PRESS pusher "B" to reset.

SPLIT TIME MEASUREMENT:

1. PRESS pusher "A" to start timing.
2. PRESS pusher "B" to split.
3. PRESS pusher "B" to resume timing.
4. PRESS pusher "A" to stop timing.
5. PRESS pusher "B" to reset.

CHRONOGRAPH RESET (INCL. AFTER REPLACING BATTERY)

This procedure should be performed when the chronograph minute hand or second hand do not return to zero position after the chronograph has been reset, including after the battery has been replaced.

1. Pull the crown out to the 2nd position "C".
2. Press pusher "A" or "B" to set the stopwatch hands to the zero position. The movements of the stopwatch minute hand and the stopwatch second hand are interlocked. To set the stopwatch minute hand to the zero position, continue to move the stopwatch second hand until the stopwatch minute hand reaches the zero position.
3. Once the hands returns to zero position, return the crown to the normal position.

TYPE 6

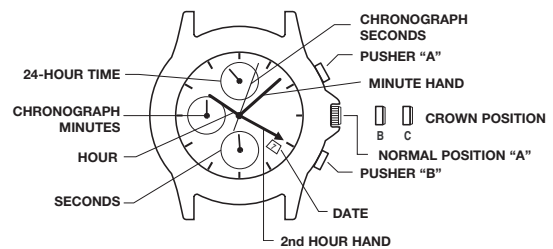

SETTING THE "HOME" TIME (WILL BE DISPLAYED ON THE 24-HOUR SUB-DIAL AT THE 12 POSITION AND THE 4TH CENTER HAND)

1. Wait until the second hand is pointing to 60.
2. PULL the crown out to the 2nd position "C".
3. Turn the crown to set the 4th center Hour hand and the hour hand in the 24-hour sub-dial to the correct position to display your "HOME" time (the time at your home location).

NOTE: If you are in an area of the world that does not follow the standard minutes within the hour, set the minute hand to the correct time of the your local location.

SETTING THE "LOCAL" TIME (WILL BE DISPLAYED ON THE STANDARD HOUR AND MINUTE HANDS)

4. PUSH the crown in to the 1st position "B".
5. Turn the crown COUNTER-CLOCKWISE to set the STANDARD Hour hand to the correct position to display the "local" time (the time at the location you are currently located).
6. PUSH the crown in to the normal position "A". The second hand in the sub-dial at the 6 position will begin to move.

SETTING THE DATE

1. PULL the crown out to the 1st position "B".
2. Turn the crown clockwise to set the date. *If the date is set between the hours of around 9:00 PM and 1:00 AM, the date may not change on the following day.
3. After the date has been set, push the crown back to the normal position "A".

OPERATING THE CHRONOGRAPH FUNCTION (WILL MEASURE UP TO 1 HOUR)

1. PRESS pusher "A" to start timing.
2. PRESS pusher "A" to stop timing.
3. PRESS pusher "B" to reset.

RECALIBRATING THE CHRONOGRAPH SECOND HAND (IF IT DOES NOT RETURN TO THE 12 POSITION AFTER RESET OR AFTER CHANGING THE BATTERY)

1. PULL the crown out to the 2nd position "C".
2. PUSH pusher "A" to move the Chronograph second hand one increment forward (holding the pusher in continually will rapidly advance the hand).
3. Once the Chronograph second hand is in the 12 position, PUSH the crown to the normal position "A". The second hand in the sub-dial at the 6 position will begin to move.

ELAPSED TIME RING

If your watch is equipped with a rotatable outer ring on the face, with numbers corresponding to minutes, you can use this Elapsed Time Ring to time an activity from the start, or to mark the ending time for the duration of an activity.

TO TIME AN ACTIVITY FROM THE START:

Set the Start/Stop triangle at the time (hour or minute) when you start the activity (As shown on the left in the illustration shown below). At completion, you can see how long the activity took.

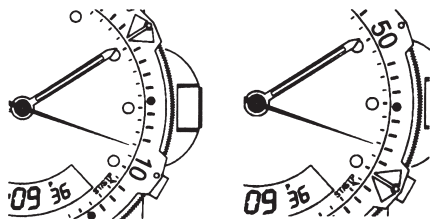

TO MEASURE THE TIME REMAINING:

Set the triangle to the hour or minute position when you wish to complete the activity, and check the watch periodically for progress towards that goal.

In the illustration shown on the previous page on the right you can stop when the minute hand reaches the 20 minutes past the hour position.

TACHYMETER RING

The tachymeter feature can be used to measure speed in miles per hour (MPH), nautical miles per hour (knots) or kilometers per hour (KPH) using the sweep second hand and the scale on the wall above the watch face. You need to know the actual distance you are covering in miles or km.

Start the chronograph with the second hand at zero (the twelve o'clock position). Within the first minute, the second hand will point to the rate for a one-mile (or one kilometer) course: if it takes 45 seconds, the hand will point to 80 at that position – 80 MPH or 80 KPH.

If within the first minute, a distance greater than one mile or kilometer is covered, multiply the tachymeter number by the distance to get the actual rate: if you went 1.2 miles in 45 seconds, multiply the 80 by 1.2 – 96 MPH.

COMPASS RING

If your watch is equipped with a movable ring around the dial marked at the letters "N", "E", "W", "S" (for the four compass directions) or compass degrees, you can use this feature to find an approximate compass directional reading.

1. Lay the watch on a flat surface, or hold it so that the face is parallel to the ground.
2. Locate the sun and point the hour hand at the sun.

3. In the A.M., rotate the ring until the "S" (south) marker is halfway between the hour hand and 12:00 (after the hour hand or within the shortest distance between the hour hand and 12:00).
4. In the P.M., rotate the ring until "S" is before the hour hand and halfway between the hour hand and 12:00.

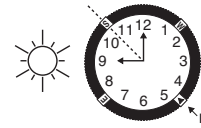

HOW TO ADJUST BRACELET

(Variations of the following bracelet sections apply to all watch models.)

SLIDING CLASP BRACELET

1. Open locking plate.
2. Move clasp to desired bracelet length.
3. Exert pressure while holding locking plate and slide clasp back and forth until it engages in grooves on underside of bracelet.
4. Press locking plate down until it snaps closed. Clasp can be damaged if excessive force is used.



FOLDOVER CLASP BRACELET

1. Find spring bar that connects bracelet to clasp.
2. Using a pointed tool, push in spring bar and gently twist bracelet to disengage.
3. Determine wrist size, then insert spring bar in correct bottom hole.
4. Push down on spring bar, align with top hole and release to lock in place.

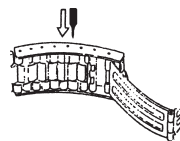

Fig. 1

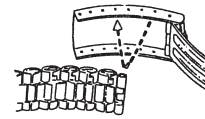

Fig. 2

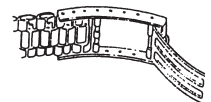
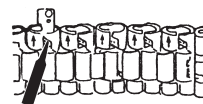

Fig. 3

BRACELET LINK REMOVAL

REMOVING LINKS:

1. Place bracelet upright and insert pointed tool in opening of link.
2. Push pin forcefully in direction of arrow until link is detached (pins are designed to be difficult to remove).
3. Repeat until desired number of links are removed.



RE-ASSEMBLY:

1. Rejoin bracelet parts.
2. Push pin back into link in opposite direction of arrow.
3. Press pin down securely into bracelet until it is flush.

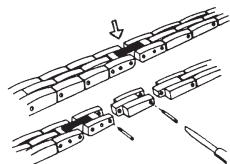

BATTERY

The watch button cell or coin battery is not intended to be replaced by a consumer. Only a jeweler or other professional is to replace the battery.

EXTENDED WARRANTY

www.timex.com/pages/warranty-repair

TIMEX INTERNATIONAL WARRANTY

<https://www.timex.com/productWarranty.html>

©2024 Timex Group USA, Inc. TIMEX, INDIGLO and NIGHT-MODE are registered trademarks of Timex Group B.V. and its subsidiaries.

ÍNDICE

Cómo iniciar tu reloj.....	10
Resistencia al agua y a los golpes	10
Luz nocturna Indiglo®	10
Modelos analógicos/digitales.....	10
Modelos multifuncionales.....	12
Modelos de día/fecha/am/pm/sol/luna.....	12
Modelos con cronógrafo.....	12
Anillo de tiempo transcurrido	15
Anillo de tacómetro.....	15
Anillo giratorio	15
Cómo ajustar la pulsera	15
Retirada de eslabones de la pulsera	16
Pila.....	16
Garantía.....	16

Enhorabuena por la compra de tu reloj TIMEX®. Lee atentamente estas instrucciones para entender el funcionamiento de tu reloj Timex.

Es posible que tu reloj no tenga todas las características descritas en este folleto.

Para obtener más información, visita: Timex.com

CÓMO INICIAR TU RELOJ

Para iniciar tu reloj retira el protector de plástico de debajo de la corona y luego empuja la corona contra la caja. El segundero comenzará a avanzar a intervalos de un segundo.

Algunos relojes resistentes al agua a grandes profundidades necesitan que la corona de ajuste se enrosque hacia dentro del todo para asegurar la resistencia al agua. Si la caja de tu reloj tiene una protuberancia roscada, hay que enroscar la corona hacia dentro del todo después de ajustar el reloj.

Para enroscarla, empuja la corona con firmeza contra la protuberancia roscada y mantén la presión mientras giras la corona en sentido horario. Continúa enroscando la corona hasta que esté bien apretada. Necesitarás desenroscar la corona (en sentido antihorario) antes de tirar de ella hacia fuera la próxima vez que quieras ajustar tu reloj.

RESISTENCIA AL AGUA Y A LOS GOLPES

Si tu reloj es resistente al agua, se indicarán los metros (WR_M).

Profundidad de resistencia al agua	p.s.i.a. * Presión bajo la superficie del agua
30 m/98 pies	60
50 m/164 pies	86
100 m/328 pies	160
200 m/656 pies	284

*libras por pulgada cuadrada absoluta

ADVERTENCIA: PARA MANTENER LA RESISTENCIA AL AGUA, NO PULSES NINGÚN BOTÓN NI TIRES DE LA CORONA DEBAJO DEL AGUA A MENOS QUE TU RELOJ ESTÉ INDICADO PARA UNA RESISTENCIA AL AGUA DE 200 METROS.

1. El reloj es resistente al agua solamente mientras el cristal, la corona y la caja permanezcan intactos.
2. El reloj no es apropiado para hacer submarinismo y no debería usarse para ello.
3. Aclara el reloj con agua dulce después de haber estado expuesto a agua salada.
4. La resistencia a los golpes estará indicada en la esfera del reloj o en la parte de atrás de la caja. Los relojes están diseñados para pasar la prueba ISO de resistencia a los golpes. Sin embargo, se debe tener cuidado para evitar dañar el cristal.

LUZ NOCTURNA INDIGLO®

Pulsa el botón o la corona para activar la luz. La tecnología electroluminiscente utilizada en la luz nocturna INDIGLO® ilumina toda la esfera del reloj por la noche y en condiciones de poca luz.

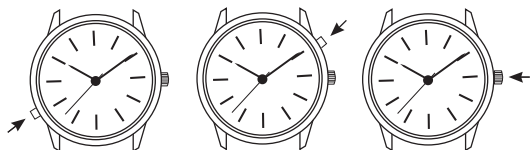

MODELOS ANALÓGICOS/DIGITALES

MODELO ANALÓGICO/DIGITAL DE 4 BOTONES CON LUZ NOCTURNA INDIGLO® Y FUNCIÓN NIGHT-MODE®

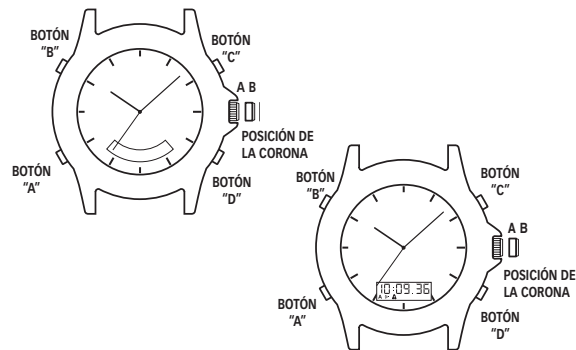

PARA UTILIZAR LA LUZ NOCTURNA INDIGLO®

1. PULSA el botón "B" para iluminar la esfera completa (tanto analógica como digital).

PARA USAR LA FUNCIÓN NIGHT-MODE®

1. PULSA y MANTÉN OPRIMIDO el botón "B" durante 3 segundos hasta escuchar un pitido.
2. Oprimir cualquier botón hará que la luz nocturna INDIGLO® se ilumine y permanezca encendida durante 3 segundos.
3. La función NIGHT-MODE® permanecerá activa durante 3 horas.
4. Para desactivar la función NIGHT-MODE® PULSA y MANTÉN OPRIMIDO el botón "B" durante 3 segundos.

HORA ANALÓGICA PARA AJUSTAR LA HORA ANALÓGICA

1. TIRA de la corona hacia fuera hasta la posición "B".
2. GIRA la corona en cualquiera de los dos sentidos hasta la hora correcta.
3. EMPUJA hacia dentro la corona hasta la posición "A".

PANTALLA DIGITAL

1. La pantalla digital cambia a cada función cada vez que OPRIMES el botón "A". (Como se ilustra a continuación):

HORA / CALENDARIO
 ALARMA DIARIA
 TEMPORIZADOR DE CUENTA ATRÁS
 CRONÓGRAFO
 HORA DUAL

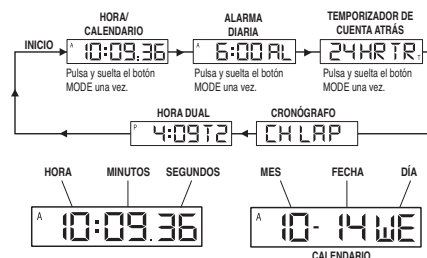

PARA AJUSTAR LA HORA / CALENDARIO

1. PULSA el botón "A" hasta llegar a la pantalla HORA / CALENDARIO.
2. PULSA y MANTÉN OPRIMIDO el botón "D". Aparecerá HOLD hasta que los segundos destellen.
3. PULSA el botón "C" para poner los segundos a "00".
4. PULSA el botón "A" para hacer que destelle la hora.

- PULSA el botón "C" para que la hora avance.
- PULSA los botones "A" y "C" como antes para ajustar las decenas de minutos, minutos, año, mes, fecha, día y formato de 12 /24 horas.
- PULSA el botón "D" para completar el ajuste.

8. Visualiza o selecciona la HORA o CALENDARIO para que aparezca en tu pantalla digital.

- PULSA el botón "C" para visualizar el CALENDARIO durante 2 segundos.
- PULSA y MANTÉN OPRIMIDO el botón "C" durante 3 segundos hasta que el reloj pite para cambiar la pantalla a CALENDARIO.
- Para visualizar o cambiar la pantalla a HORA, repite los pasos anteriores.

NOTA: aparecerán "A" o "P" cuando se haya seleccionado el formato de 12 horas.

- Ajusta esta hora para coordinar con la hora analógica o con otro huso horario.
- PULSA y MANTÉN OPRIMIDO el botón "C" durante 2 segundos en modo de ajuste para activar el avance rápido.



PARA AJUSTAR LA ALARMA DIARIA

- PULSA el botón "A" hasta llegar a la pantalla HORA / CALENDARIO: "ALARM" aparecerá durante 3 segundos seguido por el ajuste actual de hora de la alarma y el huso horario. El símbolo del modo de ALARMA, "AL", y el símbolo del huso horario aplicable, "T1" o "T2", se alternan para dar la información completa.
- PULSA el botón "D" para hacer que destelle el huso horario.
- PULSA el botón "C" para seleccionar el huso horario.
- PULSA el botón "A" para hacer que destelle la hora.
- PULSA el botón "C" para que la hora avance.
- PULSA los botones "A" y "C" como antes para ajustar las decenas de minutos y minutos.
- PULSA el botón "D" para completar el ajuste.
- La alarma queda automáticamente activada después de mostrar el ajuste.

NOTA:

- Cuando la alarma suene, lo hará durante 20 segundos.
- Para detener la alarma, PULSA cualquier botón.
- PULSA y MANTÉN OPRIMIDO el botón "C" durante 2 segundos en modo de ajuste para activar el avance rápido.

PARA ENCENDER O APAGAR LA ALARMA DIARIA O EL TIMBRE

- PULSA el botón "A" hasta llegar a la pantalla de ALARMA DIARIA.
- PULSA el botón "C" para activar o desactivar la alarma diaria y el timbre horario a tu conveniencia.

NOTA:

- Aparecerán o desaparecerán ☐ o ☐ de acuerdo con la activación o desactivación de la alarma diaria.
- Aparecerán o desaparecerán ☐ o ☐ de acuerdo con la activación o desactivación del timbre horario.

La alarma se coordina con la hora digital, no con la hora analógica.

La alarma sonará solo si el huso horario digital (T1 o T2) seleccionado al ajustar la alarma está en la pantalla, como lo confirma el símbolo de alarma ☐ o ☐.

PARA USAR EL TEMPORIZADOR DE CUENTA ATRÁS

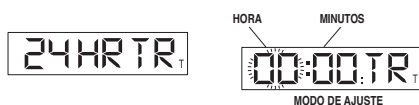

- PULSA el botón "A" hasta llegar a la pantalla de TEMPORIZADOR DE CUENTA ATRÁS. Aparecerá "24 HR TR".
- PULSA el botón "D" para hacer que destelle la hora.
- PULSA el botón "C" para que la hora avance.
- PULSA el botón "A" para ajustar las decenas de minutos.
- PULSA el botón "C" para avanzar las decenas de minutos.
- PULSA los botones "A" y "C" como antes para ajustar los minutos.

7. PULSA el botón "D" para completar el ajuste.

8. PULSA el botón "C" para iniciar el temporizador.

9. PULSA el botón "D" para detener el temporizador.

10. PULSA el botón "D" nuevamente para retomar el temporizador hasta la hora preseleccionada.

NOTA: cuando el temporizador llegue a cero parará durante 20 segundos.

Para detener la alarma del temporizador, PULSA cualquier botón.

Aparecerá "T" para señalar que está funcionando el temporizador de cuenta atrás.

Realiza cuentas atrás de hasta 24 horas.

PULSA y MANTÉN OPRIMIDO el botón "C" durante 2 segundos en modo de ajuste para activar el avance rápido.

PARA USAR EL CRONÓGRAFO PARA MEDICIONES ESTÁNDAR:



- PULSA el botón "A" hasta llegar a la pantalla de CRONÓGRAFO; aparecerán "CH LAP" o "CH SPL".
- PULSA el botón "C" para iniciar el cronometraje.
- PULSA el botón "D" para detener el cronometraje.
- PULSA el botón "D" para reiniciar.

PARA USAR EL CRONÓGRAFO PARA MEDICIONES DE VUELTA O FRACCIÓN:

- PULSA el botón "A" hasta llegar a la pantalla de CRONÓGRAFO; aparecerán "CH LAP" o "CH SPL".
- PULSA el botón "D" para seleccionar LAP (vuelta) o SPLIT (fracción).
- PULSA el botón "C" para iniciar el cronometraje.
- PULSA el botón "C" para registrar el tiempo de la primera vuelta o fracción; los números permanecerán congelados durante 15 segundos; "L" o "S" destellarán para indicar que se está registrando el tiempo de la siguiente vuelta o fracción en el trasfondo.
- PULSA el botón "A" para ver la pantalla que corre mientras la pantalla está congelada.
- PULSA el botón "C" para tomar otra vuelta o fracción.
- PULSA el botón "D" para detener el cronometraje.
- PULSA el botón "D" nuevamente para reiniciar.

NOTA: hay que poner a cero el CRONÓGRAFO para cambiar entre vuelta y fracción.

Registra eventos hasta 24 horas y muestra centésimas de segundo para la primera hora.

PARA AJUSTAR LA HORA DUAL:



- PULSA el botón "A" hasta llegar a la pantalla de HORA DUAL. Aparecerá "T2" junto a la hora dual.
- PULSA y MANTÉN OPRIMIDO el botón "D"; aparecerá "Hold" hasta que la hora destelle.
- PULSA el botón "C" para que la hora avance.
- PULSA el botón "A" para hacer que destelle el mes.
- PULSA el botón "C" para que el mes avance.
- PULSA los botones "A" y "C" como antes para ajustar la fecha, día y para ajustar el formato de 12 / 24 horas.
- PULSA el botón "D" para completar el ajuste.

NOTA: PULSA y MANTÉN OPRIMIDO el botón "C" durante 2 segundos en modo de ajuste para activar el avance rápido.

NOTA:

1. Al estar en ajuste en cualquiera de los modos, si no se pulsa ningún botón durante 90 segundos, la pantalla regresará automáticamente al modo de HORA / CALENDARIO.

2. Al estar en cualquier modo que no sea el de HORA / CALENDARIO, cuando o bien el botón "C" o el "D" estén pulsados, la siguiente vez que se pulse el botón "A" la pantalla regresa automáticamente al modo de HORA / CALENDARIO.

MODELOS MULTIFUNCIONALES

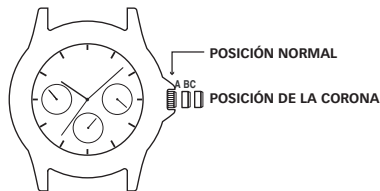

Tu reloj tiene una esfera normal grande y tres esferas pequeñas que muestran la fecha, día y hora de 24 horas.

PARA AJUSTAR EL DÍA

1. Tira de la corona hacia fuera del todo y gírala en sentido HORARIO hasta que aparezca el día correcto.
2. Empuja la corona hacia dentro para reiniciar.

NOTA: se debe ajustar el día antes de ajustar la hora.

PARA AJUSTAR LA HORA

1. Para buscar la hora, tira completamente hacia fuera de la corona.
2. Empuja la corona hacia dentro para reiniciar.

NOTA: se establecerá automáticamente la pantalla de 24 horas.

PARA AJUSTAR LA FECHA

Cambio de fecha instantáneo:

1. Tira de la corona una posición y gírala en sentido HORARIO hasta la fecha correcta.
2. Empuja la corona hacia dentro para reiniciar.

MODELOS DE DÍA/FECHA/AM/PM/SOL/LUNA

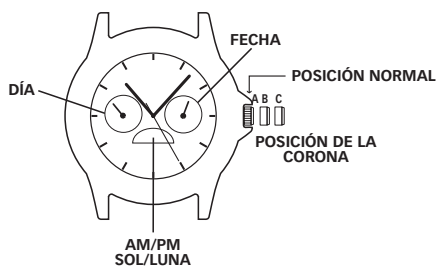

PARA AJUSTAR LA HORA:

1. TIRA de la corona hacia fuera hasta la posición "C".
2. GIRA la corona en sentido horario hasta la hora correcta. También cambiará Day/am/pm/moon (día/mañana/tarde/luna).
3. EMPUJA la corona hasta la posición "A".

NOTA: recuerda ajustar la hora para am/pm (mañana o tarde, sol o luna).

PARA AJUSTAR LA FECHA:

1. TIRA de la corona hacia fuera hasta la posición "B".
2. GIRA la corona en sentido horario hasta la fecha correcta.
3. EMPUJA la corona hasta la posición "A"

PARA AJUSTAR EL DÍA:

1. TIRA de la corona hacia fuera hasta la posición "C".
2. Adelanta la hora 24 horas para cambiar el día.
3. EMPUJA la corona hasta la posición "A"

MODELOS CON CRONÓGRAFO

Consulta todos los cronógrafos para determinar tu tipo de reloj

TIPO 1

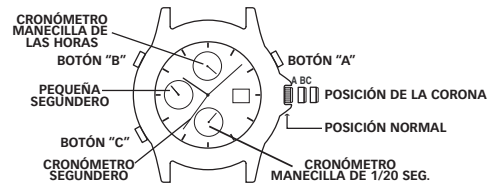

- Posiciones "A", "B" y "C" de la corona
- Botones "A" (derecha) y "B" (izquierda)
- Las manecillas de horas, minutos y el segundero pequeño (índice de las 6) muestran la hora
- El índice de las 12 muestra los "minutos transcurridos" para el cronógrafo
- El índice de las 9 muestra las "horas transcurridas" para el cronógrafo
- El segundero de barrido muestra los "segundos transcurridos" para el cronógrafo

HORA, CALENDARIO, CRONÓGRAFO

Este reloj con cronógrafo tiene tres funciones:

HORA

PARA AJUSTAR LA HORA:

1. TIRA de la corona hacia fuera hasta la posición "C"
2. GIRA la corona en cualquiera de los dos sentidos hasta la hora correcta.
3. EMPUJA la corona hasta la posición "A"

CALENDARIO

PARA AJUSTAR EL CALENDARIO

1. TIRA de la corona hacia fuera hasta la posición "B"
2. GIRA la corona en sentido horario hasta la posición correcta
3. EMPUJA la corona hasta la posición "A"

CRONÓGRAFO

- El cronógrafo puede medir:
- Minutos transcurridos hasta 1 hora (índice de las 12)
- Horas transcurridas hasta 12 horas (índice de las 9)
- Segundos transcurridos hasta 1 minuto (segundero de barrido)

ANTES DE USAR EL CRONÓGRAFO:

Ajusta todas la manecillas a la posición de "0" o 12 horas.

PARA AJUSTAR LAS MANECILLAS DEL CRONÓGRAFO:

1. TIRA de la CORONA hacia fuera hasta la posición "C"
2. PULSA el botón "A" de forma intermitente hasta que el segundero se ajuste a la posición de "0" o 12 horas
3. PULSA el botón "B" de forma intermitente hasta que las manecillas del índice de las 12 se ajusten a la posición de "0" o 12 horas
4. EMPUJA la corona hasta la posición "A"

NOTA: asegúrate de que el cronógrafo esté detenido y puesto a cero antes de ajustarlo.

NOTA: PULSAR y MANTENER OPRIMIDOS los botones "A" o "B" hará que las manecillas se muevan de forma continua hasta que se suelte el botón.

MEDICIÓN ESTÁNDAR DE CRONÓGRAFO:

1. PULSA el botón "A" para iniciar el cronometraje.
2. PULSA el botón "A" para detener el cronometraje.
3. PULSA el botón "B" para reiniciar.

TIPO 2

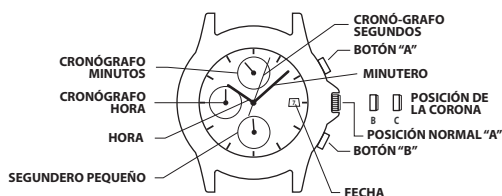

PARA AJUSTAR LA HORA

1. TIRA de la corona hacia fuera hasta la 2ª posición "C".
2. Gira la corona para ajustar las manecillas de hora y minutos.
3. Cuando se tira de la corona de vuelta a la posición normal "A", la manecilla pequeña de segundos empieza a correr.

PARA AJUSTAR LA FECHA

1. TIRA de la corona hacia fuera hasta la posición "B".
2. Gira la corona en sentido antihorario para ajustar la fecha. *Si la fecha se ajusta entre las 9:PM y la 1:AM, puede que no avance la fecha al día siguiente.
3. Después de ajustar la fecha, empuja la corona de vuelta a la posición normal "A".

USO DEL CRONÓGRAFO

Este cronógrafo puede cronometrar y mostrar el tiempo en fracciones de 1/2 de segundo hasta un máximo de 11 horas, 59 minutos, 59 segundos. La manecilla de segundos sigue marcando continuamente durante 11 horas, 59 minutos, 59 segundos después de comenzar.

CRONOMETRAR EL TIEMPO CON EL CRONÓGRAFO

1. El cronógrafo puede ser iniciado y detenido cada vez que se pulsa el botón "A".
2. Pulsando el botón "B" se reinicia el cronógrafo, y las manecillas de segundos, minutos y hora se devuelven a la posición cero.



REINICIO DEL CRONÓGRAFO (INCLUYENDO DESPUÉS DE CAMBIAR LA PILA)

Este procedimiento se debe realizar cuando la manecilla de segundos no vuelve a cero después de haber reiniciado el cronógrafo, incluyendo después de haber cambiado la pila.

1. TIRA de la corona hacia fuera hasta la 2ª posición "C".
2. Pulsa el botón "A" para ajustar el segundero del cronógrafo en la posición 0. Se puede avanzar rápidamente la manecilla oprimiendo el botón "A" de forma continua.
3. Una vez que la manecilla haya vuelto a la posición cero, devuelve la corona a la posición normal.

*No empujes la corona a la posición normal mientras el segundero del cronógrafo esté volviendo a la posición cero. Se detiene en el recorrido cuando la corona es devuelta a la posición normal, y su posición es reconocida como la posición cero.

TIPO 3

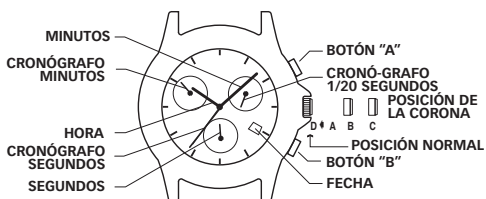

OPERACIONES BÁSICAS

- El índice de las 6 muestra segundos.
- El índice de las 10 muestra los "minutos transcurridos" para el cronógrafo.
- El índice de las 2 muestra las "vigésimas de segundo transcurridas" para el cronógrafo.
- El segundero del cronógrafo muestra los "segundos transcurridos" para el cronógrafo.

HORA PARA AJUSTAR LA HORA:

1. TIRA de la corona hacia fuera hasta la posición "C".
2. GIRA la corona en cualquiera de los dos sentidos hasta la hora correcta.
3. EMPUJA la corona hasta la posición "A".

PARA AJUSTAR UNA ZONA HORARIA DISTINTA:

1. TIRA de la corona hacia fuera hasta la posición "B".
2. GIRA la corona en cualquiera de los dos sentidos para mover la manecilla horaria en incrementos de una hora.

CALENDARIO

PARA AJUSTAR EL CALENDARIO:

1. TIRA de la corona hacia fuera hasta la posición "B".
2. GIRA la corona en cualquiera de los dos sentidos para mover la manecilla horaria. Dos vueltas completas con respecto a la posición de las 12 en punto adelantarán la fecha o la retrasarán. Así corregirás tanto la fecha como la hora para las 24 horas.
3. EMPUJA la corona hasta la posición "A".

NOTA: la fecha cambia automáticamente cada 24 horas.

CRONÓGRAFO

EL CRONÓGRAFO PUEDE MEDIR:

- Vigésimas de segundo transcurridas hasta un segundo (índice de las 2).
- Segundos transcurridos hasta 1 minuto (segundero del cronógrafo).
- Minutos transcurridos hasta 30 minutos (índice de las 10).

NOTA: el cronógrafo funcionará continuamente durante 4 horas, luego se detendrá y se pondrá a cero.

NOTA: la aguja de vigésimas de segundo no se mueve durante la función cronógrafo; se indican las vigésimas de segundo cuando el cronógrafo está detenido y no ha vuelto a cero.

ANTES DE UTILIZAR EL CRONÓGRAFO, ajuste todas las manecillas del cronógrafo a las posiciones "0" o 12 horas.

PARA AJUSTAR LAS MANECILLAS DEL CRONÓGRAFO:

1. TIRA de la corona hacia fuera hasta la posición "B".
2. PULSA el botón "B" hasta que la manecilla del índice de las 10 vuelva a la posición "30".
3. TIRA de la corona hacia fuera hasta la posición "C".
4. PULSA el botón "A" hasta que el segundero del cronógrafo vuelva a las posiciones "0", "60" o 12 horas.
5. PULSA el botón "B" hasta que la manecilla del índice de las 2 vuelva a la posición "0".
6. EMPUJA la corona hasta la posición "A".

NOTA:

- Asegúrate de que el cronógrafo se haya detenido y reiniciado antes de ajustarlo.
- Al PULSAR y MANTENER los botones "A" o "B" durante dos segundos, las manecillas se moverán de forma continua hasta que se suelte el botón.

MEDICIÓN ESTÁNDAR DEL CRONÓGRAFO:

1. PULSA el botón "A" para iniciar el cronometraje.
2. PULSA el botón "A" para detener el cronometraje.
3. PULSA el botón "B" para reiniciar.

MEDICIÓN DE TIEMPO ACUMULATIVO:

1. PULSA el botón "A" para iniciar el cronometraje.
2. PULSA el botón "B" para tomar una fracción.
3. PULSA el botón "B" para continuar el cronometraje.
4. PULSA el botón "A" para detener el cronometraje.
5. PULSA el botón "B" para reiniciar.

LUZ NOCTURNA INDIGLO®

Con la corona en la posición "A", EMPUJA la corona hasta la posición "D". Se iluminará la esfera completa. La tecnología electroluminescente utilizada en la luz nocturna INDIGLO® ilumina toda la esfera del reloj de noche en condiciones de poca luz.

FUNCIÓN NIGHT-MODE®:

1. PULSA y MANTÉN OPRIMIDA la corona en la posición "D" durante 4 segundos para activar la función NIGHT-MODE®. OPRIMIR cualquier botón hará que la luz nocturna INDIGLO® permanezca encendida durante 3 segundos.
2. La función NIGHT-MODE® permanecerá activada durante 8 horas.
3. O PULSA y MANTÉN OPRIMIDA la corona en la posición "D" durante 4 segundos para desactivarla.

SI LAS MANECILLAS DEL CRONÓMETRO NO REGRESAN A LA POSICIÓN "0" CUANDO SE REINICIA EL CRONÓMETRO:

1. TIRA de la corona hacia fuera hasta la posición "B".
2. PULSA los botones "A" o "B" para ajustar las manecillas en la posición 0.
3. EMPUJA la corona hasta la posición "A".

TIPO 4

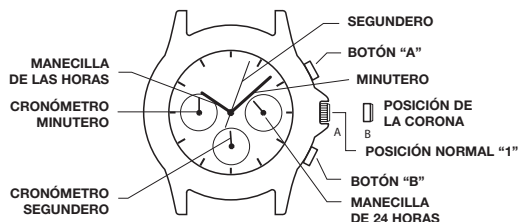

OPERACIONES BÁSICAS

- El índice de las 6 muestra los "segundos transcurridos" para el cronógrafo
- El índice de las 9 muestra los "minutos transcurridos" para el cronógrafo
- El índice de las 3 muestra la hora actual en un formato de 24 horas

HORA

PARA AJUSTAR LA HORA:

NOTA: es preciso detener y poner el cronómetro a cero antes de ajustar la hora.

1. Tira de la corona hacia fuera hasta la posición B.
2. Gira la corona en cualquier sentido hasta que las manecillas de 24 horas, de hora y de minutos muestren la hora correcta.
3. Empuja la corona hasta la posición A.

PARA AJUSTAR LAS MANECILLAS DEL CRONÓMETRO A LA POSICIÓN 0 (CERO):

1. Tira de la corona hacia fuera hasta la posición B.
2. Pulsa el botón "A" para mover las manecillas de minutos y segundos del cronómetro en sentido antihorario hasta la posición 0. Pulsa el botón "B" para mover las manecillas de minutos y segundos del cronómetro en sentido horario hasta la posición 0.
3. Empuja la corona hasta la posición A.

CRONÓGRAFO

EL CRONÓGRAFO PUEDE MEDIR:

- Segundos transcurridos hasta un minuto (índice de las 6)
- Minutos transcurridos hasta una hora (índice de las 9)

MEDICIÓN ESTÁNDAR DEL CRONÓGRAFO

- Pulsa el botón "A" para iniciar el cronometraje
- Pulsa el botón "A" para detener el cronometraje
- Pulsa el botón "B" para devolver el cronógrafo a la posición cero.

MEDICIÓN DE TIEMPO PARCIAL

- Pulsa el botón "A" para iniciar el cronometraje
- Pulsa el botón "B" para tomar un tiempo parcial
- Pulsa el botón "B" para continuar el cronometraje
- Pulsa el botón "A" para detener el cronometraje
- Pulsa el botón "B" para devolver el cronógrafo a la posición cero.

TIPO 5

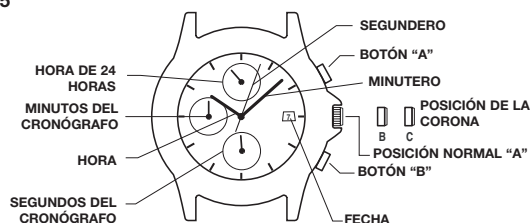

PARA AJUSTAR LA HORA

1. TIRA de la corona hacia fuera hasta la 2ª posición "C".
2. Gira la corona para ajustar las manecillas de hora y minutos. Asegúrate de que la hora de 24 horas es correcta.
3. Cuando se tira de la corona de vuelta a la posición normal "A", la manecilla de segundos empieza a correr.

PARA AJUSTAR LA FECHA

1. TIRA de la corona hacia fuera hasta la posición "B".
2. Gira la corona en sentido antihorario para ajustar la fecha. *Si la fecha se ajusta entre las 9:00 PM y la 1:00 AM, puede que no avance la fecha al día siguiente.
3. Después de ajustar la fecha, empuja la corona de vuelta a la posición normal "A".

USO DEL CRONÓGRAFO

Este cronógrafo puede cronometrar y mostrar el tiempo en fracciones de 1 de segundo hasta un máximo de 29 minutos, 59 segundos. La manecilla de segundos sigue moviéndose continuamente durante 30 minutos después de comenzar.

MEDICIÓN ESTÁNDAR DEL CRONÓGRAFO:

1. PULSA el botón "A" para iniciar el cronometraje.
2. PULSA el botón "A" para detener el cronometraje.
3. PULSA el botón "B" para reiniciar.

MEDICIÓN DE TIEMPO ACUMULATIVO:

1. PULSA el botón "A" para iniciar el cronometraje.
2. PULSA el botón "B" para tomar una fracción.
3. PULSA el botón "B" para continuar el cronometraje.
4. PULSA el botón "A" para detener el cronometraje.
5. PULSA el botón "B" para reiniciar.

REINICIO DEL CRONÓGRAFO (INCLUYENDO DESPUÉS DE CAMBIAR LA PILA)

Este procedimiento se debe realizar cuando la manecilla de minutos o la de segundos no vuelven a cero después de haber reiniciado el cronógrafo, incluyendo después de haber cambiado la pila.

1. TIRA de la corona hacia fuera hasta la 2ª posición "C".
2. Pulsa el botón "A" o "B" para poner las manecillas del cronómetro en la posición cero. Los movimientos del minuterero y el segundero del cronómetro están sincronizados. Para poner el minuterero del cronómetro en la posición cero, sigue moviendo el segundero hasta que el minuterero llegue a la posición cero.

- Una vez que las manecillas haya vuelto a la posición cero, devuelve la corona a la posición normal.

TIPO 6

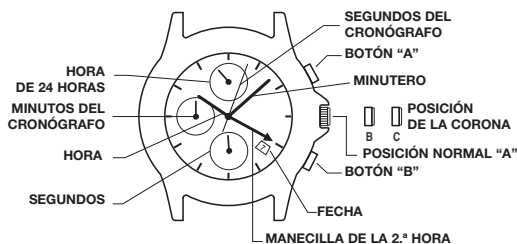

AJUSTE DE LA HORA "DE CASA" (SE MOSTRARÁ EN LA SUBESFERA DE 24 HORAS EN LA POSICIÓN DE LAS 12 Y EN LA 4.ª MANECILLA CENTRAL)

- Espera hasta que el segundero señale 60.
- TIRA de la corona hacia fuera hasta la 2.ª posición "C".
- Gira la corona para poner la manecilla central de la 4.ª hora y la manecilla de la hora de la subesfera de 24 horas en la posición correcta para mostrar la hora de "CASA" (la hora de donde resides).

NOTA: si te encuentras en una zona del mundo que no sigue los minutos estándar dentro de la hora, ajusta el minuterio a la hora correcta de tu localidad.

AJUSTAR LA HORA "LOCAL" (SE MOSTRARÁ EN LAS MANECILLAS ESTÁNDAR DE LAS HORAS Y LOS MINUTOS)

- PULSA la corona hasta la 1.ª posición "B".
- Gira la corona en SENTIDO ANTIHORARIO para poner la manecilla de la hora ESTÁNDAR en la posición correcta para que muestre la hora "local" (la hora del lugar en el que te encuentras).
- PULSA la corona hasta la posición normal "A". El segundero de la subesfera en la posición 6 comenzará a moverse.

PARA AJUSTAR LA FECHA

- TIRA de la corona hacia fuera hasta la posición "B".
- Gira la corona en sentido horario para ajustar la fecha. *Si la fecha se ajusta entre aproximadamente las 21:00 y la 1:00, es posible que la fecha no cambie al día siguiente.
- Después de ajustar la fecha, empuja la corona de vuelta a la posición normal "A".

OPERACIÓN DE LA FUNCIÓN DE CRONÓGRAFO (MEDIRÁ HASTA 1 HORA)

- PULSA el botón "A" para iniciar el cronometraje.
- PULSA el botón "A" para detener el cronometraje.
- PULSA el botón "B" para reiniciar.

RECALIBRAR EL SEGUNDERO DEL CRONÓGRAFO (SI NO VUELVE A LA POSICIÓN 12 TRAS UNA PUESTA A CERO O TRAS CAMBIAR LA PILA)

- TIRA de la corona hacia fuera hasta la 2.ª posición "C".
- EMPUJA el pulsador "A" para que el segundero del cronógrafo avance un incremento (si pulsas continuamente, el segundero avanzará rápidamente).
- Una vez que el segundero del cronógrafo esté en la posición 12, PULSA la corona hasta la posición normal "A". El segundero de la subesfera en la posición 6 comenzará a moverse.

ANILLO DE TIEMPO TRANSCURRIDO

Si tu reloj cuenta con un anillo giratorio externo en la esfera, con números que corresponden a los minutos, puedes usar este anillo de tiempo transcurrido para medir el tiempo de una actividad desde el inicio o para marcar el tiempo de finalización de una actividad.

PARA MEDIR EL TIEMPO DE UNA ACTIVIDAD DESDE EL INICIO:

Coloca el triángulo de Iniciar/Detener en la hora (hora o minuto) en que comienza la actividad (como se muestra a la izquierda en la ilustración de abajo). Al terminar, puedes ver cuánto tiempo tomó la actividad.

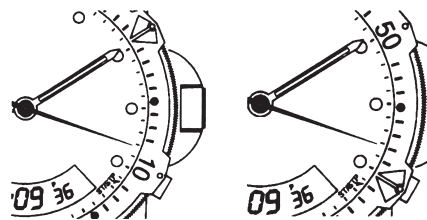

PARA MEDIR EL TIEMPO RESTANTE:

Coloca el triángulo en la posición de hora o minuto en que deseas completar la actividad y mira periódicamente el reloj para verificar el avance hasta ese objetivo.

En la ilustración de la página previa a la derecha puedes detenerte cuando el minuterio llegue a la posición de 20 minutos después de la hora.

ANILLO DE TACÓMETRO

La función de tacómetro se puede usar para medir la velocidad en millas por hora (MPH), millas náuticas por hora (nudos) o kilómetros por hora (KPH) mediante el segundero de barrido y la escala en el muro sobre la esfera del reloj. Necesitas saber la distancia real que estás cubriendo en millas o km.

Inicia el cronógrafo con el segundero en cero (en la posición de las 12 en punto). Dentro del primer minuto, el segundero apuntará a la velocidad para un trayecto de una milla (o un kilómetro): si toma 45 segundos, la manecilla apuntará a 80 en esa posición; 80 MPH u 80 KPH.

Si en el primer minuto se cubre una distancia mayor a una milla o un kilómetro, multiplica el número del tacómetro por la distancia para obtener la velocidad real: si recorriste 1,2 millas en 45 segundos, multiplica el 80 por 1,2 - 96 MPH:

ANILLO GIRATORIO

Si tu reloj está equipado con un anillo móvil alrededor de la esfera marcado con las letras "N", "E", "W", "S" (para las cuatro direcciones de la brújula) o grados de brújula, puedes usar esta función para encontrar una orientación aproximada de brújula.

- Coloca el reloj en una superficie horizontal o sujétalo de manera que la esfera esté paralela al suelo.
- Ubica el sol y apunta la manecilla horaria al sol.
- Por la mañana, gira el anillo hasta que la marca "S" (sur) esté a medio camino entre la manecilla de las horas y las 12:00 (después de la manecilla de las horas o en la distancia más corta entre la manecilla horaria y las 12:00).
- Por la tarde, gira el anillo hasta que "S" esté antes de la manecilla de las horas y a mitad de camino entre la manecilla de las horas y las 12:00.

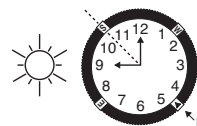

CÓMO AJUSTAR LA PULSERA

(Las variaciones de las siguientes secciones de pulseras se aplican a todos los modelos de relojes).

PULSERA CON BROCHE DESLIZANTE

- Abre la chapa de cierre.
- Mueve el broche hasta lograr la longitud de pulsera deseada.
- Ejerce presión mientras sostienes la chapa de cierre y desliza el broche hacia atrás y hacia delante hasta que se acople en las ranuras situadas en la parte de abajo de la pulsera.

4. Presiona hacia abajo la chapa de cierre hasta que encaje a presión y quede cerrada. El broche puede dañarse si se usa una fuerza excesiva.



PULSERA CON BROCHE PLEGABLE

1. Localiza el pasador elástico que conecta la pulsera al broche.
2. Utilizando una herramienta puntiaguda, empuja el pasador elástico hacia dentro y gira suavemente la pulsera para desacoplarla.
3. Determina el tamaño de la muñeca y después introduce el pasador elástico en el agujero inferior correcto.
4. Empuja el pasador hacia abajo, alinéalo con el agujero superior y suéltalo para que encaje en su sitio.

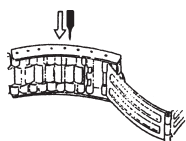

Fig. 1

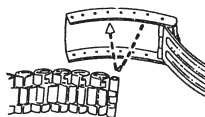

Fig. 2

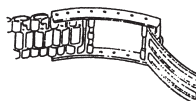
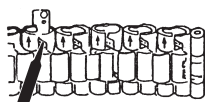

Fig. 3

RETIRADA DE ESLABONES DE LA PULSERA

CÓMO QUITAR ESLABONES:

1. Coloca la pulsera en posición vertical e introduce una herramienta puntiaguda en la abertura del eslabón.
2. Empuja el pasador con fuerza en el sentido de la flecha hasta que el eslabón se suelte (los pasadores están diseñados para ser difíciles de quitar).
3. Repite el procedimiento hasta que se haya quitado el número de eslabones deseado.



CÓMO VOLVER A ENSAMBLAR:

1. Vuelve a unir las piezas de la pulsera.
2. Empuja el pasador nuevamente hacia el interior del eslabón en sentido contrario al indicado por la flecha.
3. Presiona el pasador hacia abajo hasta que encaje firmemente en la pulsera y quede a ras.

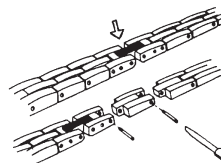

PILA

El usuario no debe cambiar la pila de botón del reloj. Solo debe hacerlo un profesional de la joyería u otro personal cualificado.

GARANTÍA INTERNACIONAL DE TIMEX

www.timex.es/es_ES/productWarranty.html

timex.com.mx/pages/devoluciones-y-cambios

©2024 Timex Group USA, Inc. TIMEX, INDIGLO y NIGHT-MODE son marcas comerciales registradas de Timex Group B.V. y sus afiliados.

SOMMAIRE

Comment mettre votre montre en marche	18
Résistance aux chocs et à l'eau.....	18
Veilleuse Indiglo®.....	18
Modèles analogique et numérique	18
Modèles multi-fonctions.....	20
Modèles de Jour/Date/AM (matin)/PM (soir) Soleil/Lune.....	20
Modèles chronographes	20
Bague de durée écoulée.....	24
Bague de tachymètre	24
Bague de la boussole.....	24
Comment ajuster le bracelet	24
Démontage de maillons du bracelet.....	24
Pile.....	25
Garantie.....	25

Félicitations pour votre achat d'une montre TIMEX®. Lire ces instructions attentivement pour bien comprendre le fonctionnement de cette montre Timex.

Il est possible que ce modèle ne présente pas toutes les fonctions décrites dans le dépliant.

Pour de plus amples renseignements, visiter le site : Timex.com

COMMENT METTRE VOTRE MONTRE EN MARCHÉ

Pour mettre la montre en marche, retirer la bague de protection en plastique située sous la couronne, puis enfoncez la couronne vers le boîtier. L'aiguille des secondes commencera à avancer par intervalles d'une seconde.

Pour certaines montres étanches en eaux profondes, la couronne de réglage doit être vissée afin d'en garantir l'étanchéité. Si le boîtier présente un bouton fileté, la couronne doit être vissée après le réglage de la montre.

Pour visser, enfoncez fermement la couronne sur le bouton fileté et la maintenir enfoncée tout en faisant tourner dans le sens horaire. Continuer à visser la couronne jusqu'à ce qu'elle soit bien serrée. Il faudra dévisser la couronne (dans le sens anti-horaire) avant de la tirer la prochaine fois que la montre doit être réglée.

RÉSISTANCE AUX CHOCS ET À L'EAU

Si la montre est étanche, la profondeur maximale (WR_M) est indiquée.

Profondeur d'étanchéité	p.s.i.a. * Pression de l'eau sous la surface
30 m/98 pi	60
50 m/164 pi	86
100 m/328 pi	160
200m/656 pi	284

*livres par pouce carré (abs.)

AVERTISSEMENT : POUR PRÉSERVER L'ÉTANCHÉITÉ, NE PAS ENFONCER LES BOUTONS NI TIRER LA COURONNE SOUS L'EAU, SAUF SUR LES MODÈLES ÉTANCHES JUSQU'À 200 MÈTRES.

1. La montre est étanche aussi longtemps que le verre, les couronnes et le boîtier sont intacts.
2. La montre n'est pas conçue pour la plongée. Ne pas l'utiliser dans ces conditions.
3. Rincer à l'eau douce après tout contact avec l'eau de mer.
4. La résistance aux chocs est indiquée sur la face de la montre ou le dos du boîtier. Les montres sont conçues pour se conformer à l'essai de choc ISO. Toutefois, prendre garde à éviter d'endommager le verre.

VEILLEUSE INDIGLO®

Appuyez sur le bouton ou la couronne pour activer l'éclairage. La technologie électroluminescente utilisée dans la veilleuse INDIGLO® permet d'illuminer le cadran de la montre la nuit et dans des conditions de faible éclairage.

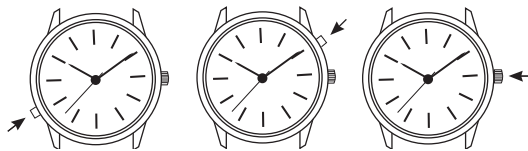

MODÈLES ANALOGIQUE ET NUMÉRIQUE

MODÈLE ANALOGIQUE/NUMÉRIQUE À 4 BOUTONS-POUSSOIR AVEC VEILLEUSE INDIGLO® ET FONCTION NIGHT-MODE®

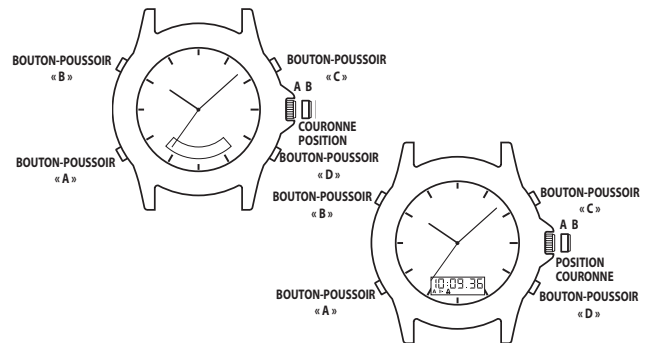

ACTIVATION DE LA VEILLEUSE INDIGLO®

1. APPUYER sur le bouton-poussoir « B » pour illuminer toute la face de la montre (analogique et numérique).

UTILISATION DE LA FONCTION NIGHT-MODE®

1. TENIR le bouton-poussoir « B » ENFONCÉ pendant 3 secondes jusqu'à ce qu'un bip sonore se fasse entendre.
2. Appuyer sur un bouton-poussoir quelconque pour activer la veilleuse INDIGLO® et illuminer le cadran pendant 3 secondes.
3. La fonction NIGHT-MODE® reste active pendant 3 heures.
4. Pour désactiver la fonction NIGHT-MODE, TENIR le bouton-poussoir « B » ENFONCÉ pendant 3 secondes.

AFFICHAGE ANALOGIQUE DE L'HEURE POUR RÉGLER L'AFFICHAGE ANALOGIQUE DE L'HEURE

1. TIRER la couronne en position « B ».
2. TOURNER la couronne dans un sens ou dans l'autre jusqu'à afficher l'heure exacte.
3. ENFONCER la couronne en position « A ».

AFFICHAGE NUMÉRIQUE

1. L'affichage numérique passe à une nouvelle fonction chaque fois que vous APPUYEZ sur le bouton-poussoir « A ». (Tel qu'illustré ci-dessous) :

HEURE/CALENDRIER
ALARME QUOTIDIENNE
MINUTERIE RÉGRESSIVE
CHRONOGRAPHE
DOUBLE AFFICHAGE DE L'HEURE

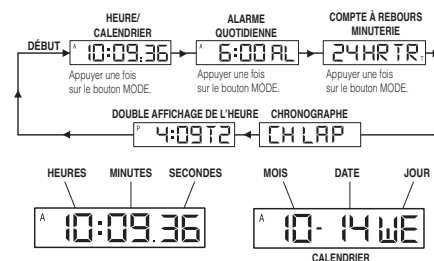

RÉGLAGE DE L'HEURE ET DU CALENDRIER :

1. APPUYER sur le bouton-poussoir « A » pour afficher HEURE / CALENDRIER.
2. TENIR le bouton-poussoir « D » ENFONCÉ. HOLD s'affiche jusqu'à ce que les secondes clignotent.
3. APPUYER sur le bouton-poussoir « C » pour remettre les secondes à zéro.
4. APPUYER sur le bouton-poussoir « A » pour faire clignoter l'heure.
5. APPUYER sur le bouton-poussoir « C » pour avancer l'heure.
6. APPUYER sur le bouton-poussoir « A » et « C » comme ci-dessus pour régler les dizaines de minutes, les minutes, l'année, le mois, la date, le jour et le format d'affichage 12 ou 24 heures.
7. ENFONCER le bouton-poussoir « D » pour finir le réglage.
8. Afficher ou sélectionner l'HEURE ou le CALENDRIER pour les faire apparaître sur l'affichage numérique.
 - APPUYER sur le bouton-poussoir « C » pour afficher le CALENDRIER pendant 2 secondes.
 - TENIR le bouton-poussoir « C » ENFONCÉ pendant 3 secondes jusqu'à ce que la montre émette un bip sonore et passe à l'affichage du CALENDRIER.
 - Pour afficher ou passer à l'affichage de l'HEURE, répéter les étapes décrites ci-dessus.

REMARQUE : « A » ou « P » apparaît lorsque le format 12-Heures est sélectionné.

- Régler cette heure pour qu'elle corresponde à l'affichage analogique de l'heure ou à un autre fuseau horaire.
- En mode réglage, TENIR le bouton-poussoir « C » ENFONCÉ pendant 2 secondes pour activer l'avance rapide.



RÉGLAGE DE L'ALARME QUOTIDIENNE

1. APPUYER sur le bouton-poussoir « A » pour afficher l'écran ALARME QUOTIDIENNE. « ALARM » s'affiche pendant 3 secondes, suivi par le réglage courant de l'heure et du fuseau horaire de l'alarme. Le symbole du mode ALARME « AL » et le symbole du fuseau horaire courant, « T1 » ou « T2 » selon le cas, s'affichent alternativement pour fournir des informations complètes.
2. APPUYER sur le bouton-poussoir « D » pour faire clignoter le fuseau horaire.
3. APPUYER sur le bouton-poussoir « C » pour sélectionner le fuseau horaire.
4. APPUYER sur le bouton-poussoir « A » pour faire clignoter l'heure.
5. APPUYER sur le bouton-poussoir « C » pour avancer l'heure.
6. APPUYER sur le bouton-poussoir « A » et « C » comme ci-dessus pour régler les dizaines de minutes et les minutes.
7. ENFONCER le bouton-poussoir « D » pour finir le réglage.
8. L'alarme est automatiquement activée dès que le réglage s'affiche.

REMARQUE :

- Lorsque l'alarme se déclenche, elle émet des bips sonores pendant 20 secondes.
- APPUYER sur un bouton quelconque pour couper l'alarme sonore.
- En mode réglage, TENIR le bouton-poussoir « C » ENFONCÉ pendant 2 secondes pour activer l'avance rapide.

RÉGLAGE DE L'ALARME QUOTIDIENNE OU DU CARILLON HORAIRE (MARCHE/ARRÊT)

1. APPUYER sur le bouton-poussoir « A » pour afficher l'écran ALARME QUOTIDIENNE.
2. APPUYER sur le bouton-poussoir « C » pour activer ou désactiver l'alarme quotidienne et le carillon.

REMARQUE :

- ☐ ou ☐ s'affiche ou disparaît selon que l'alarme quotidienne est activée ou désactivée.
- ♪ ou ♪ s'affiche ou disparaît selon que le carillon est activé ou désactivé.
- L'alarme est synchronisée avec l'affichage numérique de l'heure et non avec l'affichage analogique.
- L'alarme sonne uniquement lorsque le fuseau horaire numérique (T1 ou T2) sélectionné sous le mode de réglage de l'alarme est affiché, et confirmé par le symbole de l'alarme ☐ ou ☐.

UTILISATION DU COMPTE À REBOURS

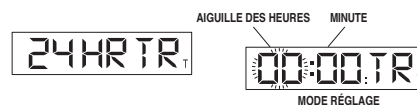

1. APPUYER sur le bouton-poussoir « A » pour afficher l'écran COMPTE À REBOURS. « 24 HR TR » s'affiche.
2. APPUYER sur le bouton-poussoir « D » pour faire clignoter l'heure.
3. APPUYER sur le bouton-poussoir « C » pour avancer l'heure.
4. APPUYER sur le bouton-poussoir « A » pour régler les dizaines de minutes.
5. APPUYER sur le bouton-poussoir « C » pour faire avancer les dizaines de minutes.
6. APPUYER sur le bouton-poussoir « A » et « C » comme ci-dessus pour régler les minutes.
7. ENFONCER le bouton-poussoir « D » pour finir le réglage.
8. APPUYER sur le bouton-poussoir « C » pour démarrer la minuterie.
9. APPUYER sur le bouton-poussoir « D » pour arrêter la minuterie.
10. APPUYER sur le bouton-poussoir « D » une nouvelle fois pour redémarrer la minuterie à l'heure préréglée.

REMARQUE : Lorsque la minuterie arrive à zéro, elle émet des bips sonores pendant 20 secondes.

APPUYER sur un bouton-poussoir quelconque pour couper l'alarme sonore de la minuterie.

« T » s'affiche pour indiquer que le compteur à rebours est en marche.

Compte à rebours jusqu'à 24 heures.

En mode réglage, TENIR le bouton-poussoir « C » ENFONCÉ pendant 2 secondes pour activer l'avance rapide.

UTILISATION DU CHRONOMÈTRE POUR DES MESURES STANDARD :



1. APPUYER sur le bouton-poussoir « A » pour afficher l'écran CHRONOMÈTRE ; « CH LAP » ou « CH SPL » s'affiche.
2. APPUYER sur le bouton-poussoir « C » pour commencer le chronométrage.
3. APPUYER sur le bouton-poussoir « D » pour arrêter le chronométrage.
4. APPUYER sur le bouton-poussoir « D » pour remettre à zéro.

UTILISATION DU CHRONOMÈTRE POUR MESURER LE TEMPS AU TOUR OU INTERMÉDIAIRE :

1. APPUYER sur le bouton-poussoir « A » pour afficher l'écran CHRONOMÈTRE ; « CH LAP » ou « CH SPL » s'affiche.
2. APPUYER sur le bouton-poussoir « D » pour sélectionner le temps au tour (LAP) ou intermédiaire (SPLIT).
3. APPUYER sur le bouton-poussoir « C » pour commencer le chronométrage.
4. APPUYER sur le bouton-poussoir « C » pour enregistrer le premier temps au tour ou intermédiaire ; les chiffres se figent sur l'écran pendant 15 secondes ; « L » ou « S » clignote pour indiquer que le temps au tour ou intermédiaire suivant est enregistré en arrière-plan.
5. APPUYER sur le bouton-poussoir « A » pour afficher le chronométrage en cours pendant que l'affichage est figé.
6. APPUYER sur le bouton-poussoir « C » pour enregistrer un nouveau temps au tour ou intermédiaire.
7. APPUYER sur le bouton-poussoir « D » pour arrêter.
8. APPUYER sur le bouton-poussoir « D » une nouvelle fois pour remettre à zéro.

REMARQUE : Le CHRONOMÈTRE doit être remis à zéro pour pouvoir alterner entre LAP et SPLIT.

Mesure des durées jusqu'à 24 heures avec une résolution de 1/100 de seconde pendant la première heure.

RÉGLAGE DU DOUBLE AFFICHAGE DE L'HEURE :



1. APPUYER sur le bouton-poussoir « A » pour afficher l'écran DUAL TIME (double affichage de l'heure). « T2 » s'affiche à côté du double affichage de l'heure.
2. TENIR le bouton-poussoir « D » ENFONCÉ ; « HOLD » s'affiche jusqu'à ce que l'heure clignote.
3. APPUYER sur le bouton-poussoir « C » pour avancer l'heure.
4. APPUYER sur le bouton-poussoir « A » pour faire clignoter le mois.
5. APPUYER sur le bouton-poussoir « C » pour faire avancer le mois.
6. APPUYER sur le bouton-poussoir « A » et « C » comme ci-dessus pour régler la date, le jour et le format d'affichage 12 ou 24 heures.
7. ENFONCER le bouton-poussoir « D » pour finir le réglage.

REMARQUE : En mode réglage, APPUYER et tenir enfoncé le bouton-poussoir « C » pendant 2 secondes pour activer l'avance rapide.

REMARQUE :

1. Lors du réglage de tout mode, si aucun bouton-poussoir n'est enfoncé pendant 90 secondes, l'affichage retourne automatiquement au mode HEURE / CALENDRIER.
2. En tout autre mode autre que HEURE / CALENDRIER, chaque fois que le bouton-poussoir « C » ou « D » est enfoncé, appuyer ensuite sur le bouton-poussoir « A » fait automatiquement revenir l'affichage au mode HEURE / CALENDRIER.

MODÈLES MULTI-FONCTIONS

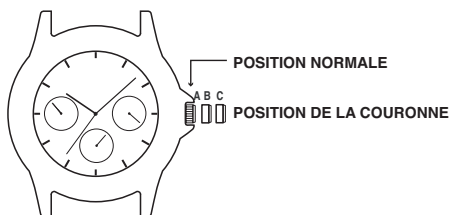

La montre est dotée du cadran principal habituel et de trois petits cadrans affichant la date, le jour et l'heure au format 24 heures.

RÉGLAGE DU JOUR

1. Tirer la couronne complètement et tourner DANS LE SENS HORAIRE jusqu'à afficher la date courante.
2. Enfoncer la couronne pour redémarrer.

REMARQUE : Vous devez régler le jour avant de régler l'heure.

RÉGLAGE DE L'HEURE

1. Tirer la couronne complètement et tourner jusqu'à afficher l'heure exacte.
2. Enfoncer la couronne pour redémarrer.

REMARQUE : L'affichage de l'heure sur 24 heures se règle automatiquement.

RÉGLAGE DE LA DATE

Changement instantané de la date :

1. Tirer la couronne d'un cran et tourner DANS LE SENS HORAIRE jusqu'à afficher la date courante.
2. Enfoncer la couronne pour redémarrer.

MODÈLES DE JOUR/DATE/AM (MATIN)/PM (SOIR) SOLEIL/LUNE

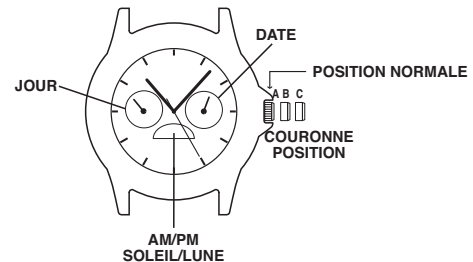

POUR RÉGLER L'HEURE :

1. TIRER la couronne en position « C ».
2. TOURNER la couronne dans le sens horaire jusqu'à afficher l'heure correcte. L'affichage jour/am/pm/lune sera modifié aussi.
3. Pousser la couronne en position « A ».

REMARQUE : Pensez à régler am ou pm (soleil ou lune) lors du réglage de l'heure.

POUR RÉGLER LA DATE :

1. TIRER la couronne en position « B ».
2. TOURNER la couronne dans le sens horaire jusqu'à afficher la date correcte.
3. POUSSER la couronne en position « A ».

POUR RÉGLER LE JOUR :

1. TIRER la couronne en position « C ».
2. Avancer l'heure de 24 heures pour changer le jour.
3. POUSSER la couronne en position « A ».

MODÈLES CHRONOGRAPHES

Étudiez tous les chronomètres pour trouver votre modèle

TYPE 1

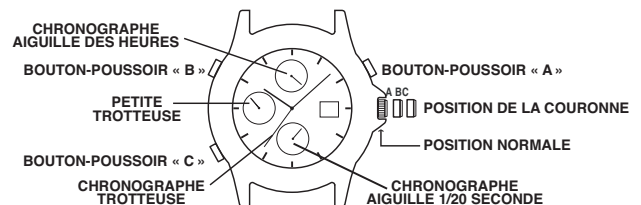

- Position de couronne « A », « B » et « C »
- Bouton-poussoir « A » (droite) et « B » (gauche)
- Les aiguilles des heures et des minutes et la petite trotteuse (cadran interne à 6 heures) indiquent l'heure
- Le cadran interne à 12 heures indique les « minutes écoulées » lors du chronométrage
- Le cadran interne à 9 heures indique les « heures écoulées » lors du chronométrage
- La trotteuse indique les « secondes écoulées » lors du chronométrage

HEURE, CALENDRIER, CHRONOMÈTRE

Cette montre à chronographe présente trois fonctions :

HEURE RÉGLAGE DE L'HEURE :

1. TIRER la couronne en position « C ».
2. TOURNER la couronne dans un sens ou dans l'autre jusqu'à afficher l'heure actuelle.
3. ENFONCER la couronne en position « A ».

CALENDRIER RÉGLAGE DU CALENDRIER

1. TIRER la couronne en position « B ».
2. TOURNER la couronne dans le sens des aiguilles d'une montre jusqu'à afficher la date actuelle.
3. ENFONCER la couronne en position « A ».

CHRONOGAPHE

- Le chronographe peut produire les mesures suivantes :
- Les minutes écoulées jusqu'à 1 heure (cadran interne à 12 heures)
- Les heures écoulées jusqu'à 12 heures (cadran interne à 9 heures)
- Les secondes écoulées jusqu'à 1 minute (trotteuse)

AVANT D'UTILISER LE CHRONOMÈTRE :

Régler toutes les aiguilles du chronographe en position « 0 » ou 12 heures.

RÉGLAGE DES AIGUILLES DU CHRONOMÈTRE :

1. TIRER la COURONNE en position « C ».
2. APPUYER à plusieurs reprises sur le bouton-poussoir « A » jusqu'à ce que la trotteuse retourne en position « 0 » ou 12 heures.
3. APPUYER sur le bouton-poussoir « B » jusqu'à ce que les aiguilles du cadran situé à 12 heures retournent en position « 0 » ou 12 heures.
4. ENFONCER la couronne en position « A ».

REMARQUE : Veiller à ce que le chronographe soit arrêté et remis à zéro avant d'effectuer un réglage.

REMARQUE : TENIR le bouton-poussoir « A » ou « B » ENFONCÉ fera tourner les aiguilles continuellement jusqu'à ce que le bouton-poussoir soit relâché.

MESURES DE CHRONOMÈTRE STANDARD :

1. APPUYER sur le bouton-poussoir « A » pour commencer le chronométrage.
2. APPUYER sur le bouton-poussoir « A » pour arrêter le chronométrage.
3. APPUYER sur le bouton-poussoir « B » pour remettre à zéro.

TYPE 2

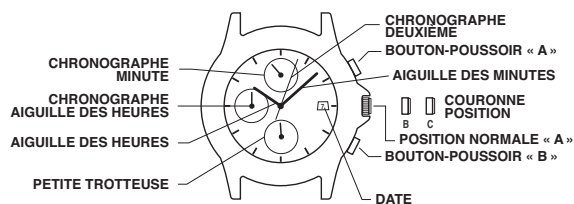

RÉGLAGE DE L'HEURE

1. TIRER la couronne en deuxième position « C ».
2. Tourner la couronne pour régler les aiguilles des heures et des minutes.
3. Lorsque la couronne est enfoncée à nouveau dans la position normale « A », la petite trotteuse se met en marche.

RÉGLAGE DE LA DATE

1. TIRER la couronne en première position « B ».
2. Tourner la couronne dans le sens anti-horaire pour régler la date. *Si la date est réglée entre 9h du soir (21h) et 1h du matin environ, elle peut ne pas changer le jour suivant.
3. Après avoir réglé la date, enfoncer la couronne pour la remettre dans la position normale « A ».

UTILISATION DU CHRONOGAPHE

Ce chronographe peut mesurer et afficher le temps en fractions allant de 0,5 seconde jusqu'à un maximum de 11 heures 59 minutes 59 secondes. L'aiguille des secondes du chronographe fonctionne après le démarrage pendant 11 heures 59 minutes 59 secondes consécutives.

MESURE DU TEMPS À L' AIDE DU CHRONOGAPHE

1. Le chronographe peut être démarré ou arrêté chaque fois que le bouton-poussoir « A » est enfoncé.
2. Appuyer sur le bouton-poussoir « B » remet le chronographe à zéro et les aiguilles des secondes, des minutes et des heures du chronographe retournent en position zéro.

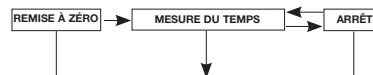

REMISE DU CHRONOGAPHE À ZÉRO (Y COMPRIS APRÈS LE CHANGEMENT DE LA PILE)

Cette procédure devra être réalisée lorsque l'aiguille des secondes du chronographe ne retourne pas en position zéro après la remise à zéro du chronographe, et après le remplacement de la pile.

1. Tirer la couronne en deuxième position « C ».
2. Appuyer sur le bouton-poussoir « A » pour mettre l'aiguille des secondes du chronographe en position zéro. l'aiguille du chronographe peut être rapidement avancée en maintenant le bouton-poussoir « A » enfoncé.
3. Une fois que l'aiguille retourne en position zéro, remettre la couronne en position normale.

*Ne pas remettre la couronne en position normale pendant que l'aiguille des secondes du chronographe retourne en position zéro. Lorsque la couronne est remise en position normale, l'aiguille des secondes s'arrête en cours de décompte et cette position est reconnue comme celle du zéro.

TYPE 3

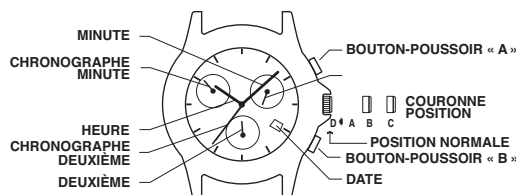

OPÉRATIONS DE BASE

- Le cadran interne à 6 heures indique les secondes.
- Le cadran interne à 10 heures indique les « minutes écoulées » lors du chronométrage.
- Le cadran interne à 2 heures indique les « 1/20 de seconde écoulés » lors du chronométrage.
- La trotteuse du chronographe indique les « secondes écoulées » lors du chronométrage.

HEURE POUR RÉGLER L'HEURE :

1. TIRER la couronne jusqu'en position « C ».
2. TOURNER la couronne dans un sens ou dans l'autre jusqu'à afficher l'heure exacte.
3. ENFONCER la couronne en position « A ».

POUR CHANGER DE FUSEAU HORAIRE :

1. TIRER la couronne jusqu'en position « B ».
2. TOURNER la couronne dans un sens ou dans l'autre pour déplacer l'aiguille des heures par heures entières.

CALENDRIER POUR RÉGLER LE CALENDRIER :

1. TIRER la couronne jusqu'en position « B ».
2. TOURNER la couronne dans un sens ou dans l'autre pour faire tourner l'aiguille des heures. Deux tours complètes par rapport à la position 12 heures feront déplacer la date en avant ou en arrière. Ceci corrige à la fois la date et l'heure sur 24 heures.
3. ENFONCER la couronne en position « A ».

REMARQUE : La date change automatiquement toutes les 24 heures.

CHRONOGAPHE LE CHRONOGAPHE PEUT PRODUIRE LES MESURES SUIVANTES :

- Les 1/20 de seconde écoulés jusqu'à 1 seconde (cadran interne à 2 heures)
- Les secondes écoulées jusqu'à 1 minute (trotteuse du chronographe)
- Les minutes écoulées jusqu'à 30 minutes (cadran interne à 10 heures)

REMARQUE : Le chronographe fonctionne en continu pendant 4 heures, après quoi il s'arrête et revient à zéro automatiquement.

REMARQUE : L'aiguille des 1/20 de seconde ne bouge pas pendant le chronométrage, les 1/20 de seconde sont indiqués lorsque le chronographe est arrêté et pas encore remis à zéro.

AVANT D'UTILISER LE CHRONOGAPHE, amener toutes les aiguilles du chronographe en position « 0 » ou 12 heures.

POUR RÉGLER LES AIGUILLES DU CHRONOGAPHE :

1. TIRER la couronne jusqu'en position « B ».
2. APPUYER sur le bouton-poussoir « B » jusqu'à ce que l'aiguille du cadran à 10 heures revienne en position « 30 ».
3. TIRER la couronne jusqu'en position « C ».
4. APPUYER à sur le bouton-poussoir « A » jusqu'à ce que la trotteuse du chronographe revienne en position « 0 » ou « 60 » ou 12 heures.
5. APPUYER sur le bouton-poussoir « B » jusqu'à ce que l'aiguille du cadran à 2 heures revienne en position « 0 ».
6. ENFONCER la couronne en position « A ».

REMARQUE :

- Veiller à ce que le chronographe soit arrêté et remis à zéro avant d'effectuer un réglage.
- TENIR le bouton-poussoir « A » ou « B » ENFONCÉ pendant 2 secondes pour faire tourner les aiguilles en continu jusqu'à ce que le bouton-poussoir soit relâché.

CHRONOMÉTRAGE STANDARD :

1. APPUYER sur le bouton-poussoir « A » pour commencer le chronométrage.
2. APPUYER sur le bouton-poussoir « A » pour arrêter le chronométrage.
3. APPUYER sur le bouton-poussoir « B » pour remettre à zéro.

MESURE DE TEMPS INTERMÉDIAIRE :

1. APPUYER sur le bouton-poussoir « A » pour commencer le chronométrage.
2. APPUYER sur le bouton-poussoir « B » marquer un temps intermédiaire.
3. APPUYER sur le bouton-poussoir « B » pour reprendre le chronométrage.
4. APPUYER sur le bouton-poussoir « A » pour arrêter le chronométrage.
5. APPUYER sur le bouton-poussoir « B » pour remettre à zéro.

VEILLEUSE INDIGLO®

La couronne étant en position « A », ENFONCER la couronne jusqu'en position « D ». Toute la face de la montre s'illumine. La technologie électroluminescente utilisée dans la veilleuse INDIGLO® permet d'illuminer le cadran de la montre la nuit et dans des conditions de faible éclairage.

FONCTION NIGHT-MODE® :

1. TENIR la couronne ENFONCÉE en position « D » pendant 4 secondes pour ACTIVER la fonction NIGHT-MODE®. Appuyer sur un bouton-poussoir quelconque pour activer la veilleuse INDIGLO® du cadran pendant 3 secondes.
2. La fonction NIGHT-MODE® peut rester activée pendant 8 heures.
3. Sinon, TENIR la couronne ENFONCÉE en position « D » pendant 4 secondes pour désactiver.

SI LES AIGUILLES DU CHRONOMÈTRE NE REVIENNENT PAS EN POSITION « 0 » LORSQUE LE CHRONOMÈTRE EST REMIS À ZÉRO :

1. TIRER la couronne en position « B ».
2. APPUYER sur les boutons-poussoirs « A » ou « B » de façon répétée pour ramener les aiguilles en position « 0 ».
3. POUSSER la couronne en position « A ».

TYPE 4

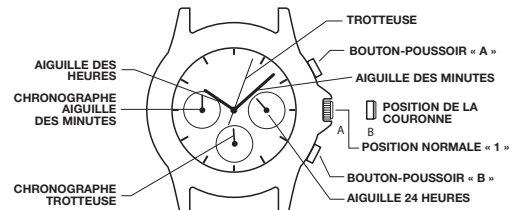

OPÉRATIONS DE BASE

- Le cadran interne situé à 6 heures indique les « secondes écoulées » lors du chronométrage
- Le cadran interne situé à 9 heures indique les « minutes écoulées » lors du chronométrage
- Le cadran interne situé à 3 heures affiche l'heure actuelle en format 24 heures

HEURE RÉGLAGE DE L'HEURE :

REMARQUE : Le chronomètre doit être arrêté et remis à zéro avant de régler l'heure.

1. Tirer la couronne pour la mettre en position B.
2. Tourner la couronne jusqu'à ce que les aiguilles du cadran 24 heures, des heures et des minutes indiquent l'heure exacte.
3. Appuyer sur la couronne pour la mettre en position A.

POUR METTRE LES AIGUILLES DU CHRONOMÈTRE À LA POSITION ZÉRO :

1. Tirer la couronne pour la mettre en position B.
2. Appuyer sur le bouton-poussoir « A » pour faire avancer les aiguilles des minutes et des secondes du chronomètre dans le sens anti-horaire jusqu'à la position zéro. Appuyer sur le bouton-poussoir « B » pour faire avancer les aiguilles des minutes et des secondes du chronomètre dans le sens horaire jusqu'à la position zéro.
3. Appuyer sur la couronne pour la mettre en position A.

CHRONOGAPHE LE CHRONOGAPHE PEUT PRODUIRE LES MESURES SUIVANTES :

- Secondes écoulées jusqu'à une minute (cadran interne à 6 heures)
- Minutes écoulées jusqu'à une heure (cadran interne à 9 heures)

MESURES DE CHRONOMÈTRE STANDARD

- Appuyer sur le bouton-poussoir « A » pour commencer le chronométrage
- Appuyer sur le bouton-poussoir « A » pour arrêter le chronométrage
- Appuyer sur le bouton-poussoir « B » pour remettre le chronomètre à la position zéro

MESURE DU TEMPS INTERMÉDIAIRE

- Appuyer sur le bouton-poussoir « A » pour commencer le chronométrage
- Appuyer sur le bouton-poussoir « B » pour marquer un temps intermédiaire
- Appuyer sur le bouton-poussoir « B » pour redémarrer le chronométrage
- Appuyer sur le bouton-poussoir « A » pour arrêter le chronométrage
- Appuyer sur le bouton-poussoir « B » pour remettre le chronomètre à zéro.

TYPE 5

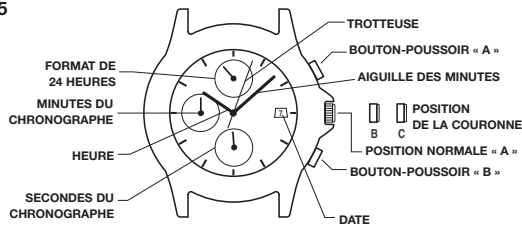

RÉGLAGE DE L'HEURE

1. TIRER la couronne en deuxième position « C ».
2. Tourner la couronne pour régler les aiguilles des heures et des minutes. S'assurer que le format de 24 heures est correct.
3. Lorsque la couronne est enfoncée à nouveau dans la position normale « A », la trotteuse se met en marche.

RÉGLAGE DE LA DATE

1. TIRER la couronne en première position « B ».
2. Tourner la couronne dans le sens anti-horaire pour régler la date. *Si la date est réglée entre 21h00 et 01h00 environ, il se peut que la date ne change pas le jour suivant.
3. Après avoir réglé la date, enfoncer la couronne pour la remettre dans la position normale « A ».

UTILISATION DU CHRONOGAPHE

Ce chronographe peut mesurer et afficher le temps en fractions de 1/1 seconde pouvant être cumulées jusqu'à un maximum de 29 minutes 59 secondes. L'aiguille des secondes du chronographe fonctionne après le démarrage pendant 30 minutes consécutives.

CHRONOMÉTRAGE STANDARD :

1. APPUYER sur le bouton-poussoir « A » pour commencer le chronométrage.
2. APPUYER sur le bouton-poussoir « A » pour arrêter le chronométrage.
3. APPUYER sur le bouton-poussoir « B » pour remettre à zéro.

MESURE DE TEMPS INTERMÉDIAIRE :

1. APPUYER sur le bouton-poussoir « A » pour commencer le chronométrage.
2. APPUYER sur le bouton-poussoir « B » marquer un temps intermédiaire.
3. APPUYER sur le bouton-poussoir « B » pour reprendre le chronométrage.
4. APPUYER sur le bouton-poussoir « A » pour arrêter le chronométrage.
5. APPUYER sur le bouton-poussoir « B » pour remettre à zéro.

REMISE DU CHRONOGAPHE À ZÉRO (Y COMPRIS APRÈS LE CHANGEMENT DE LA PILE)

Cette procédure devra être réalisée lorsque l'aiguille des minutes secondes du chronographe ne retourne pas en position zéro après la remise à zéro du chronographe, et après le remplacement de la pile.

1. Tirer la couronne en deuxième position « C ».
2. Appuyer sur le bouton-poussoir « A » ou « B » pour mettre les aiguilles du chronomètre sur la position zéro. Les mouvements de l'aiguille des minutes du chronomètre et de l'aiguille des secondes du chronomètre sont verrouillés. Pour mettre l'aiguille des minutes du chronomètre sur la position zéro, poursuivre le déplacement de l'aiguille des secondes du chronomètre jusqu'à ce que l'aiguille des minutes du chronomètre atteigne la position zéro.
3. Une fois que l'aiguille retourne en position zéro, remettre la couronne en position normale.

TYPE 6

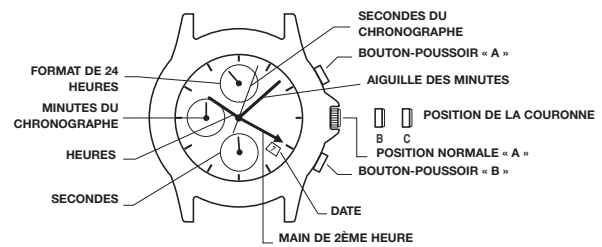

RÉGLAGE DE L'HEURE « LOCALE » (AFFICHÉE SUR LE SOUS-CADRAN 24 HEURES À LA POSITION 12 ET SUR LA 4ÈME AIGUILLE CENTRALE)

1. Attendez que la trotteuse indique 60.
2. PULL la couronne en deuxième position « C ».
3. Tournez la couronne pour régler la 4ème aiguille centrale des heures et l'aiguille des heures du sous-cadran 24- heures sur la position correcte pour afficher votre heure « LOCALE » (votre heure locale).

REMARQUE : Si vous êtes dans une région du monde qui ne suit pas les minutes standard dans l'heure, réglez l'aiguille des minutes à l'heure exacte de votre région.

RÉGLAGE DE L'HEURE « LOCALE » (SERA AFFICHÉE SUR LES AIGUILLES STANDARD DES HEURES ET DES MINUTES)

4. PUSSEZ la couronne dans la 1ère position « B ».
5. Tournez la couronne DANS LE SENS INVERSE des aiguilles d'une montre pour régler l'aiguille des heures STANDARD à la bonne position afin d'afficher l'heure « locale » (l'heure à l'endroit où vous trouvez actuellement).
6. PUSSEZ la couronne dans la position normale « A ». L'aiguille des secondes dans le sous-cadran à la position 6 commencera à se déplacer.

RÉGLAGE DE LA DATE

1. TIRER la couronne en première position « B ».
2. Tournez la couronne dans le sens des aiguilles d'une montre pour régler la date. *Si la date est réglée entre 21h00 et 01h00 environ, il se peut que la date ne change pas le jour suivant.
3. Après avoir réglé la date, enfoncer la couronne pour la remettre dans la position normale « A ».

FONCTIONNEMENT DE LA FONCTION CHRONOGAPHE (MESURE JUSQU'À 1 HEURE)

1. APPUYER sur le bouton-poussoir « A » pour commencer le chronométrage.
2. APPUYER sur le bouton-poussoir « A » pour arrêter le chronométrage.
3. APPUYER sur le bouton-poussoir « B » pour remettre à zéro.

RECALIBRAGE DE L'AIGUILLE DES SECONDES DU CHRONOGAPHE (SI ELLE NE RETOURNE PAS EN POSITION 12 APRÈS RÉINITIALISATION OU APRÈS CHANGEMENT DE PILE)

1. PULL la couronne en deuxième position « C ».
2. PUSSEZ LE poussoir « A » pour déplacer l'aiguille des secondes Chronographe d'un pas vers l'avant (maintenir le poussoir continuellement fera avancer rapidement l'aiguille).
3. Une fois que l'aiguille des secondes du chronographe est en position 12 PUSSEZ la couronne en position normale « A ». L'aiguille des secondes dans le sous-cadran à la position 6 commencera à se déplacer.

BAGUE DE DURÉE ÉCOULÉE

Si le cadran de votre montre est doté d'une bague extérieure rotative dont les chiffres indiquent les minutes, vous pouvez utiliser cette bague de durée écoulee pour chronométrer une activité depuis le début ou encore pour marquer le moment où elle se termine.

POUR CHRONOMÉTRER UNE ACTIVITÉ DEPUIS LE DÉBUT :

Régler le triangle Start/Stop au moment (heure ou minute) où l'activité commence (tel qu'illustré ci-dessous à gauche). Lorsque celle-ci prend fin, vous pouvez en vérifier la durée.

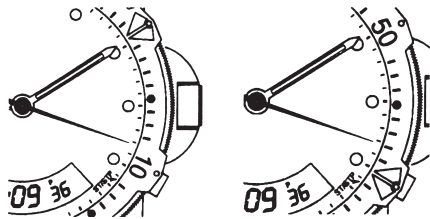

MESURE DE LA DURÉE RESTANTE :

Régler le triangle à l'heure ou à la minute de la fin souhaitée d'une activité et consulter régulièrement la montre pour mesurer votre progrès par rapport au but fixé.

Tel qu'indiqué sur l'illustration de droite à la page précédente, vous pouvez arrêter lorsque l'aiguille des minutes atteint la position 20 minutes dans la partie droite du cadran.

BAGUE DE TACHYMÈTRE

La fonction tachymètre sert à mesurer la vitesse en milles à l'heure (MPH), milles marins à l'heure (nœuds) ou kilomètres à l'heure (KPH) à l'aide de l'aiguille des secondes et de l'échelle située au-dessus du cadran. Vous devez connaître la distance que vous parcourez en milles ou en km.

Démarrez le chronographe lorsque l'aiguille des secondes est à zéro (dans la position 12 heures). Au cours de la première minute, l'aiguille des secondes indique la vitesse pour un parcours d'un mille (ou d'un kilomètre) : si cela prend 45 secondes, l'aiguille indique 80 dans cette position – 80 mi/h (MPH) ou 80 km/h (KPH).

Si la distance franchie au cours de la première minute est de plus d'un mille ou d'un kilomètre, multipliez le chiffre indiqué par le tachymètre par la distance pour obtenir la vitesse courante : si vous avez parcouru 1,2 milles en 45 secondes, multipliez 80 par 1,2 – 96 mi/h (MPH).

BAGUE DE LA BOUSSE

Si le cadran de la montre est doté d'une bague mobile où sont inscrites les lettres « N », « E », « W », « S » (représentant les quatre points cardinaux) ou les degrés d'une boussole, cette fonction peut être utilisée pour effectuer une mesure d'orientation approximative.

1. Poser la montre sur une surface plane, ou la tenir de sorte que le cadran soit parallèle au sol.
2. Noter la position du soleil et pointer l'aiguille des heures dans sa direction.
3. Le matin, faire tourner la bague jusqu'à ce que la lettre « S » (sud) soit à mi-distance entre l'aiguille des heures et 12h (après l'aiguille des heures ou dans la plus courte distance entre l'aiguille des heures et 12h).
4. L'après-midi, faire tourner la bague jusqu'à ce que le « S » précède l'aiguille des heures et soit à mi-distance entre l'aiguille des heures et 12h.

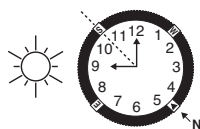

COMMENT AJUSTER LE BRACELET

(Les sections suivantes s'appliquent aux bracelets de tous les modèles de montre, avec certaines variantes.)

BRACELET À FERMOIR COULISSANT

1. Ouvrez la plaquette de blocage.
2. Glissez le fermoir jusqu'à la longueur de bracelet souhaitée.
3. Appuyez tout en tenant la plaquette de blocage et glissez le fermoir d'avant en arrière jusqu'à ce qu'il s'engage dans les rainures sur la face inférieure du bracelet.
4. Appuyez sur la plaquette de blocage jusqu'au dé clic qui indique sa fermeture. Une force excessive peut endommager le fermoir.

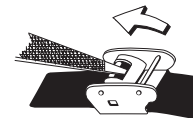

BRACELET À FERMOIR DÉPLIANT

1. Trouvez la barrette à ressort qui attache le bracelet au fermoir.
2. À l'aide d'un outil pointu, enfoncez la barrette et pivotez délicatement le bracelet pour le dégager.
3. Déterminez la taille du poignet puis introduisez la barrette à ressort dans l'orifice inférieur correspondant.
4. Enfoncez la barrette, l'alignez sur l'orifice supérieur puis la relâchez pour la mettre en place.

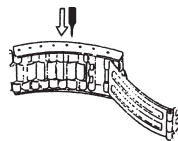

Fig. 1

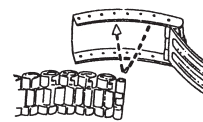

Fig. 2

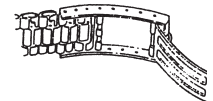
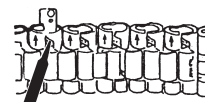

Fig. 3

DÉMONTAGE DE MAILLONS DU BRACELET

DÉMONTAGE DE MAILLONS :

1. Placez le bracelet verticalement et introduisez un outil pointu dans l'ouverture du maillon.
2. Poussez fortement la goupille dans le sens de la flèche jusqu'à détacher le maillon (les goupilles sont conçues pour résister à l'extraction).
3. Répétez l'opération jusqu'à ce que le nombre souhaité de maillons soit démonté.



RÉASSEMBLAGE :

1. Mettez les pièces du bracelet en place.
2. Poussez la goupille dans le maillon dans le sens opposé à la flèche.
3. Enfoncez la goupille jusqu'à ce qu'elle ne dépasse plus du bracelet.

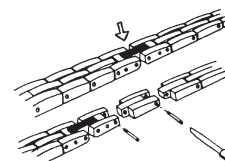

PILE

La pile bouton ou pile monnaie de la montre ne doit pas être remplacée par le consommateur. Seul un bijoutier ou autre professionnel peut effectuer ce remplacement.

GARANTIE INTERNATIONALE TIMEX

fr.timex.ca/productWarranty.html

www.timex.fr/fr_FR/productWarranty.html

©2024 Timex Group USA, Inc. TIMEX, INDIGLO et NIGHT-MODE sont des marques déposées de Timex Group B.V. et de ses filiales.

ÍNDICE

Como iniciar o funcionamento do relógio	27
À prova d'água e de choque	27
Luz noturna Indiglo®	27
Modelos analógicos/digitais.....	27
Modelos multifuncionais	29
Modelos day/date/am/pm sun/moon.....	29
Modelos de cronógrafos.....	29
Anel de tempo decorrido	32
Anel do taquímetro	32
Anel da bússola.....	33
Como ajustar a pulseira	33
Como remover um elo da pulseira	33
Bateria.....	33
Garantia.....	33

Parabéns pela compra do seu relógio TIMEX®. Leia cuidadosamente as instruções para saber como operar o relógio Timex.

É possível que o seu relógio não possua todos os recursos descritos neste folheto.

Para obter informações adicionais, visite: Timex.com

COMO INICIAR O FUNCIONAMENTO DO RELÓGIO

Retire a proteção plástica abaixo da coroa e pressione a coroa contra a caixa para iniciar o funcionamento do relógio. O ponteiro dos segundos começará a avançar em intervalos de um segundo.

A coroa de alguns relógios resistentes a grandes profundidades de água precisa ser atarraxada para que a resistência à água funcione. Se a caixa do relógio tiver uma saliência com rosca, a coroa deverá ser atarraxada depois de configurar o relógio.

Para atarraxar, pressione e mantenha pressionada a coroa firmemente contra a saliência rosqueada e gire-a simultaneamente no sentido horário. Continue a atarraxar a coroa até que esteja firme. Da próxima vez que desejar configurar o relógio, você deverá desatarraxar a coroa (sentido anti-horário) antes de puxá-la para fora.

À PROVA D'ÁGUA E DE CHOQUE

Se o relógio for à prova d'água, haverá uma indicação de profundidade em metros (WR_M).

Profundidade da resistência à água	em p.s.i.a. * Pressão da água abaixo da superfície
30 m/98 pés	60
50 m/164 pés	86
100 m/328 pés	160
200m/656 pés	284

*pressão absoluta em libras por polegada quadrada

ADVERTÊNCIA: PARA MANTER A RESISTÊNCIA À ÁGUA, NÃO PRESSIONE NENHUM BOTÃO NEM PUXE A COROA EMBAIXO D'ÁGUA, A MENOS QUE O RELÓGIO SEJA RESISTENTE À ÁGUA A UMA PROFUNDIDADE DE 200 METROS.

- O relógio somente será resistente à água se o cristal, a coroa e a caixa permanecerem intactos.
- Este não é um relógio de mergulho e, por isso, não deve ser usado para essa atividade.
- Enxágue o relógio com água depois de tê-lo exposto à água salgada.
- A resistência a choques será indicada na face ou na tampa do relógio. Os relógios são fabricados para passarem na prova de resistência a choques da ISO. Contudo, deve-se ter cuidado para não danificar o cristal.

LUZ NOTURNA INDIGLO®

Pressione o botão ou a coroa para ativar a luz. A tecnologia eletroluminescente utilizada na luz noturna INDIGLO® ilumina todo o mostrador do relógio à noite e em condições de pouca luz.

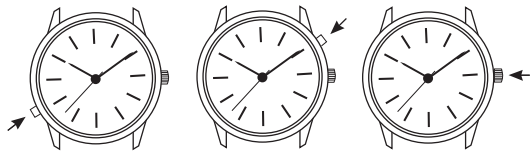

MODELOS ANALÓGICOS/DIGITAIS

MODELO ANALÓGICO/DIGITAL DE 4 BOTÕES COM LUZ NOTURNA INDIGLO® E RECURSO DE MODO NIGHT-MODE®

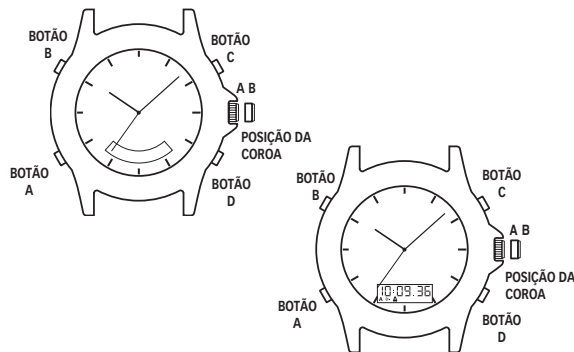

PARA USAR A LUZ NOTURNA INDIGLO®

- PRESSIONE o botão "B" para iluminar todo o mostrador (analógico e digital).

PARA USAR O RECURSO NIGHT-MODE®

- PRESSIONE E MANTENHA PRESSIONADO o botão "B" por três segundos até ouvir um bipe.
- Ao pressionar qualquer botão, a luz noturna INDIGLO® iluminará e permanecerá acesa por três segundos.
- O recurso NIGHT-MODE® tem duração de três horas.
- Para desativar o recurso NIGHT-MODE®, PRESSIONE E MANTENHA PRESSIONADO o botão "B" por três segundos.

HORA ANALÓGICA

PARA CONFIGURAR A HORA ANALÓGICA

- PUXE a coroa até a posição "B".
- GIRE a coroa em qualquer sentido para obter a hora correta.
- EMPURRE a coroa até a posição "A".

MOSTRADOR DIGITAL

- A função apresentada no mostrador digital muda cada vez que você PRESSIONA o botão "A". (Exemplo ilustrado abaixo):

HORA / CALENDÁRIO

ALARME DIÁRIO

TEMPORIZADOR DE CONTAGEM REGRESSIVA

CRONÓGRAFO

TEMPO DUAL

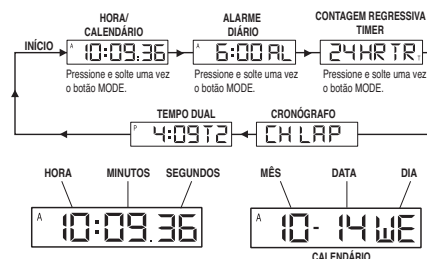

PARA CONFIGURAR A HORA / O CALENDÁRIO

1. PRESSIONE o botão "A" para que apareça o mostrador da HORA / do CALENDÁRIO.
2. PRESSIONE E MANTENHA PRESSIONADO o botão "D". "HOLD" (MANTENHA PRESSIONADO) aparecerá até que o segundo pisque.
3. PRESSIONE o botão "C" para reinicializar os segundos para "00".
4. PRESSIONE o botão "A" para que a hora pisque.
5. PRESSIONE o botão "C" para avançar a hora.
6. PRESSIONE os botões "A" e "C" como anteriormente indicado para ajustar as dezenas de minutos, minutos, ano, mês, data, dia e o formato de 12 horas ou 24 horas.
7. PRESSIONE o botão "D" para completar a configuração.
8. Ver ou selecionar a HORA ou o CALENDÁRIO para que apareça no mostrador digital.
 - PRESSIONE o botão "C" para ver o CALENDÁRIO por dois segundos.
 - PRESSIONE e MANTENHA PRESSIONADO o botão "C" por três segundos até que o relógio emita um bipe para mudar o mostrador para CALENDÁRIO.
 - Para ver ou mudar o mostrador para HORA, repita as etapas acima.

OBSERVAÇÃO: "A" ou "P" aparecerá quando o formato de 12 horas for selecionado.

- Configure essa hora para coordená-la com a hora analógica ou outro fuso horário.
- PRESSIONE e MANTENHA PRESSIONADO o botão "C" por dois segundos no modo configurar para ativar o avanço rápido.

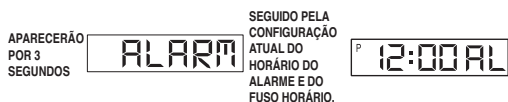

PARA CONFIGURAR O ALARME DIÁRIO

1. PRESSIONE o botão "A" para que apareça o mostrador do ALARME DIÁRIO: "ALARM" aparecerá por três segundos seguido pela hora e pelo fuso horário de configuração do alarme atual. O símbolo "AL" do modo "ALARM" e o respectivo símbolo do fuso horário "T1" ou "T2" se alternam para dar todas as informações.
2. PRESSIONE o botão "D" para que o fuso horário pisque.
3. PRESSIONE o botão "C" para selecionar o fuso horário.
4. PRESSIONE o botão "A" para que a hora pisque.
5. PRESSIONE o botão "C" para avançar a hora.
6. PRESSIONE os botões "A" e "C" como indicado anteriormente para ajustar as dezenas de minutos e os minutos.
7. PRESSIONE o botão "D" para completar a configuração.
8. O alarme é automaticamente ativado depois que aparecer a configuração ④.

OBSERVAÇÃO:

- Quando o alarme tocar, o bipe toca por 20 segundos.
- Para interromper o bipe do alarme, PRESSIONE qualquer botão.
- PRESSIONE e MANTENHA PRESSIONADO o botão "C" por dois segundos no modo configurar para ativar o avanço rápido.

PARA CONFIGURAR O ALARME DIÁRIO OU CAMPAINHA ON/OFF

1. PRESSIONE o botão "A" para que apareça o mostrador do ALARME DIÁRIO.
2. PRESSIONE o botão "C" para ativar ou desativar o alarme diário ou a campainha.

OBSERVAÇÃO:

- ☹ ou ☺ aparecerá ou desaparecerá dependendo da ativação ou desativação do alarme diário.
- ♪ ou ♫ aparecerá ou desaparecerá dependendo da ativação ou desativação da campainha.
- O alarme se coordena com a hora digital, não com a analógica.
- O alarme tocará se o fuso horário digital (T1 ou T2) selecionado no modo de configuração Alarme estiver sendo exibido no momento, conforme confirmado pelo símbolo de alarme ☹ ou ☺.

PARA USAR O TIMER DE CONTAGEM REGRESSIVA

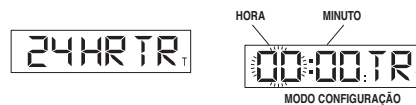

1. PRESSIONE o botão "A" para exibir o mostrador do TIMER DE CONTAGEM REGRESSIVA. Aparecerá "24 HR TR".
2. PRESSIONE o botão "D" para a hora piscar.
3. PRESSIONE o botão "C" para avançar a hora.
4. PRESSIONE o botão "A" para configurar períodos de dez minutos.
5. PRESSIONE o botão "C" para avançar períodos de dez minutos.
6. PRESSIONE os botões "A" e "C" como indicado anteriormente para ajustar os minutos.
7. PRESSIONE o botão "D" para completar a configuração.
8. PRESSIONE o botão "C" para iniciar o timer.
9. PRESSIONE o botão "D" para interromper o timer.
10. PRESSIONE o botão "D" novamente para voltar o timer para a hora predefinida.

OBSERVAÇÃO: Quando o timer fizer a contagem regressiva até zero, o bipe toca por 20 segundos.

Para interromper o bipe do timer, PRESSIONE qualquer botão.

Aparecerá o "T" para indicar que o timer de contagem regressiva está em funcionamento.

Tempo de contagem regressiva de até 24 horas.

PRESSIONE e MANTENHA PRESSIONADO o botão "C" por dois segundos no modo configurar para ativar o avanço rápido.

PARA USAR O CRONÓGRAFO PARA MEDIDAS PADRÃO:

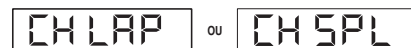

1. PRESSIONE o botão "A" para exibir o mostrador do CRONÓGRAFO; "CH LAP" (cronógrafo para voltas) ou "CH SPL" (cronógrafo para tempo fracionado) aparecerá.
2. PRESSIONE o botão "C" para iniciar a cronometragem.
3. PRESSIONE o botão "D" para interromper a cronometragem.
4. PRESSIONE o botão "D" para reinicializar.

PARA USAR O CRONÓGRAFO PARA MEDIR A VOLTA OU O TEMPO FRACIONADO:

1. PRESSIONE o botão "A" para exibir o mostrador do CRONÓGRAFO; "CH LAP" (cronógrafo para voltas) ou "CH SPL" (cronógrafo para tempo fracionado) aparecerá.
2. PRESSIONE o botão "D" para selecionar "LAP"(volta) ou "SPLIT" (tempo fracionado).
3. PRESSIONE o botão "C" para iniciar a cronometragem.
4. PRESSIONE o botão "C" para registrar a primeira volta ou o primeiro tempo fracionado; os dígitos ficarão paralisados por 15 segundos; "L" ou "S" piscará para indicar respectivamente que a próxima Volta ou o próximo Tempo Fracionado está sendo registrado.
5. PRESSIONE o botão "A" para ver o mostrador que está em funcionamento no momento em que estiver paralisado.
6. PRESSIONE o botão "C" para utilizar outra Volta ou outro Tempo Fracionado.
7. PRESSIONE o botão "D" para interromper.
8. PRESSIONE o botão "D" novamente para reinicializar.

OBSERVAÇÃO – O CRONÓGRAFO deve ser reinicializado para zero para poder alternar de "LAP" (voltas) para "SPLIT" (tempo fracionado) e vice-versa.

Registra a hora até 24 horas e mostra 1/100 de segundos para a primeira hora.

PARA CONFIGURAR A HORA DUAL:



1. PRESSIONE o botão "A" para exibir o mostrador da HORA DUAL. "T2" aparecerá do lado da hora dual.
2. PRESSIONE e MANTENHA PRESSIONADO o botão "D"; "Hold" (mantenha pressionado) aparecerá até a hora piscar.
3. PRESSIONE o botão "C" para avançar a hora.
4. PRESSIONE o botão "A" para o mês piscar.
5. PRESSIONE o botão "C" para avançar o mês.
6. PRESSIONE os botões "A" e "C" como indicado acima para a ajustar a data, o dia e configurar o formato das horas para 12 ou 24 horas.
7. PRESSIONE o botão "D" para completar a configuração.

OBSERVAÇÃO: PRESSIONE e MANTENHA PRESSIONADO o botão "C" por dois segundos no modo configurar para ativar o avanço rápido.

OBSERVAÇÃO:

1. Estando na configuração de qualquer modo, se não for pressionado nenhum botão por 90 segundos, o mostrador automaticamente voltará para o modo HORA / CALENDÁRIO.
2. Sempre que o botão "C" ou "D" estiver pressionado quando em qualquer outro modo que não o de HORA / CALENDÁRIO, na próxima vez que pressionar o botão "A", o mostrador voltará automaticamente para o modo HORA / CALENDÁRIO.

MODELOS MULTIFUNCAIONAIS

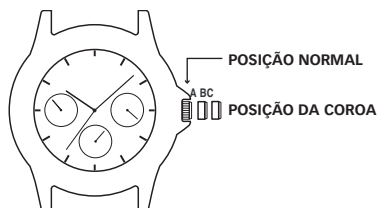

O relógio possui um mostrador normal grande e três mostradores pequenos para a data, o dia e a hora em 24 horas.

PARA CONFIGURAR O DIA

1. Puxe a coroa ao máximo e gire-a no SENTIDO HORÁRIO até aparecer a hora correta.
2. Pressione a coroa para reiniciar.

OBSERVAÇÃO: Você deve configurar o dia antes de configurar a hora.

PARA CONFIGURAR A HORA

1. Puxe a coroa ao máximo para fora e gire-a até obter a hora correta.
2. Pressione a coroa para reiniciar.

OBSERVAÇÃO: o mostrador de 24 horas configura de forma automática.

PARA CONFIGURAR A DATA

Alteração instantânea da data:

1. Puxe a coroa um nível e gire-a no SENTIDO HORÁRIO até obter a data correta.
2. Pressione a coroa para reiniciar.

MODELOS DAY/DATE/AM/PM SUN/MOON

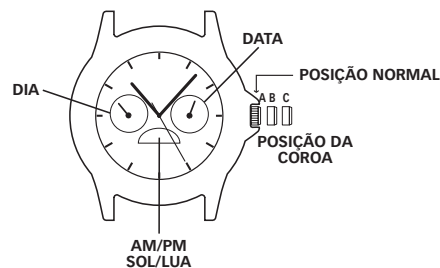

PARA CONFIGURAR A HORA:

1. PUXE a coroa até a posição "C".
2. GIRE a coroa no sentido horário até a hora correta. As opções Day/am/pm/moon também mudarão.
3. Empurre a coroa até a posição "A".

OBSERVAÇÃO: Lembre-se de configurar a hora para AM ou PM (sol ou lua).

PARA CONFIGURAR A DATA:

1. PUXE a coroa até a posição "B".
2. GIRE a coroa no sentido horário para corrigir a data.
3. EMPURRE a coroa até a posição "A".

PARA CONFIGURAR O DIA:

1. PUXE a coroa até a posição "C".
2. Avance a hora em 24 horas para mudar o dia.
3. EMPURRE a coroa até a posição "A".

MODELOS DE CRONÓGRAFOS

Analise todos os cronógrafos para determinar o tipo do relógio.

TIPO 1

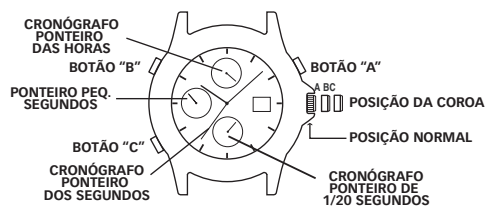

- Posição da coroa "A", "B" e "C".
- Botão "A" (direito) e "B" (esquerdo)
- Os ponteiros das horas, dos minutos e dos segundos (círculo indicando 6 horas) mostram a hora
- O círculo indicando 12 horas mostra os "minutos decorridos" do cronógrafo
- O círculo indicando 9 horas mostra as "horas decorridas" do cronógrafo
- O ponteiro dos segundos mostra os "segundos decorridos" do cronógrafo

HORA, CALENDÁRIO, CRONÓGRAFO

Este relógio cronógrafo tem três funções:

HORA

PARA CONFIGURAR A HORA:

1. PUXE a coroa até a posição "C"
2. GIRE a coroa em qualquer sentido para obter a hora correta
3. EMPURRE a coroa até a posição "A"

CALENDÁRIO PARA CONFIGURAR O CALENDÁRIO

1. PUXE a coroa até a posição "B"
2. GIRE a coroa no sentido horário para obter a posição correta
3. PRESSIONE a coroa até a posição "A"

CRONÓGRAFO

- O cronógrafo pode medir:
 - Os minutos decorridos até uma hora (círculo indicando 12 horas)
 - A hora decorrida até 12 horas (círculo indicando 9 horas)
 - Os segundos decorridos até um minuto (ponteiro dos segundos)

ANTES DE UTILIZAR O CRONÓGRAFO:

Ajuste todos os ponteiros do cronógrafo para a posição "0" ou 12 horas.

PARA AJUSTAR OS PONTEIROS DO CRONÓGRAFO:

1. PUXE a COROA até a posição "C"
2. PRESSIONE intermitentemente o botão "A" até o ponteiro dos segundos reinicializar para a posição "0" ou 12 horas
3. PRESSIONE o botão "B" intermitentemente até os ponteiros no círculo de 12 horas reinicializem para a posição "0" ou 12 horas
4. EMPURRE a coroa até a posição "A"

OBSERVAÇÃO: Certifique-se de parar e reinicializar o cronógrafo antes de ajustá-lo.

OBSERVAÇÃO: PRESSIONAR E MANTER PRESSIONADO o botão "A" ou "B" fará com que os ponteiros se movam continuamente até você soltar o botão.

MEDIÇÃO PADRÃO DO CRONÓGRAFO:

1. PRESSIONE o botão "A" para iniciar a cronometragem
2. PRESSIONE o botão "A" para interromper a cronometragem
3. PRESSIONE o botão "B" para reinicializar

TIPO 2

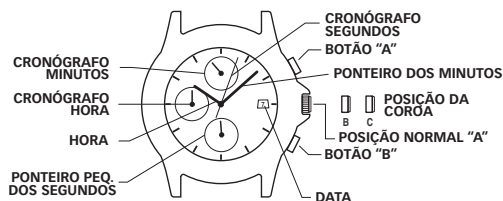

CONFIGURAÇÃO DA HORA

1. PUXE a coroa para a segunda posição de "C".
2. Gire a coroa para definir os ponteiros da hora e dos minutos.
3. Quando a coroa é empurrada de volta para a posição normal "A", o ponteiro pequeno dos segundos começa a funcionar.

CONFIGURAÇÃO DA DATA

1. PUXE a coroa até a primeira posição de "B".
2. Gire a coroa no sentido anti-horário para configurar a data. *Se a data for ajustada entre aproximadamente 9:00 PM e 1:00 AM, é possível que a data não mude no dia seguinte.
3. Após definir a data, empurre a coroa de volta para a posição normal "A".

USO DO CRONÓGRAFO

Este cronógrafo consegue medir e exibir a hora em meio segundo até o máximo de 11 horas, 59 minutos e 59 segundos. O ponteiro dos segundos do cronógrafo mantém-se continuamente por 11 horas, 59 minutos e 59 segundos após iniciar.

TEMPO MARCADO COM O CRONÓGRAFO

1. O cronógrafo pode ser iniciado e interrompido sempre que o botão "A" é pressionado.
2. Ao pressionar o botão "B", o cronógrafo é reconfigurado e o ponteiro dos segundos, o ponteiro dos minutos e o ponteiro das horas voltam para a posição zero.



RECONFIGURAÇÃO DO CRONÓGRAFO (INCL. APÓS A TROCA DA BATERIA)

Este procedimento deve ser realizado quando o ponteiro dos segundos do cronógrafo não voltar à posição zero após a reconfiguração do cronógrafo, incluindo após a troca da bateria.

1. Puxe a coroa para a segunda posição de "C".
2. Pressione o botão "A" para definir o ponteiro dos segundos do cronógrafo para a posição zero. O ponteiro do cronógrafo pode ser avançado rapidamente pressionando o botão "A" de maneira ininterrupta.
3. Quando o ponteiro voltar para a posição zero, volte a coroa para a posição normal.

*Não empurre a coroa para a posição normal enquanto o ponteiro dos segundos do cronógrafo voltar para a posição zero. Ele para na metade quando a coroa volta para a posição normal e essa posição é reconhecida como posição zero.

TIPO 3

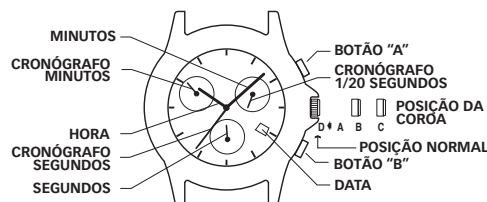

OPERAÇÕES BÁSICAS

- O círculo indicando 6 horas mostra os segundos.
- O círculo indicando 10 horas mostra os "minutos decorridos" do cronógrafo.
- O círculo indicando 2 horas mostra os "1/20 de segundos decorridos" do cronógrafo.
- O ponteiro dos segundos do cronógrafo mostra os "segundos decorridos" do cronógrafo.

HORA

PARA CONFIGURAR A HORA:

1. PUXE a coroa até a posição "C".
2. GIRE a coroa em qualquer sentido para obter a hora correta.
3. EMPURRE a coroa até a posição "A".

PARA PASSAR PARA UM NOVO FUSO HORÁRIO:

1. PUXE a coroa até a posição "B".
2. GIRE a coroa em qualquer sentido para mover o ponteiro das horas em incrementos de 1 hora.

CALENDÁRIO

PARA CONFIGURAR O CALENDÁRIO:

1. PUXE a coroa até a posição "B".
2. GIRE a coroa em qualquer sentido para mover o ponteiro das horas. Duas voltas completas até a posição das 12 em ponto adiantará ou atrasará a data. Isso corrigirá a data e a hora em 24 horas.
3. EMPURRE a coroa até a posição "A".

OBSERVAÇÃO: A data muda automaticamente a cada 24 horas.

CRONÓGRAFO O CRONÓGRAFO PODE MEDIR:

- 1/20 de segundos decorridos até 1 segundo (círculo indicando 2 horas).
- Os segundos decorridos até um minuto (ponteiro dos segundos do cronógrafo).
- Os minutos decorridos até 30 minutos (círculo indicando 10 horas).

OBSERVAÇÃO: O cronógrafo funcionará continuamente por 4 horas e depois parará e reinicializará de forma automática.

OBSERVAÇÃO: O ponteiro de 1/20 de segundos permanece estático durante a função de cronógrafo; os 1/20 de segundos são indicados ao parar o cronógrafo, mas antes de reinicializá-lo.

ANTES DE USAR O CRONÓGRAFO, ajuste todos os ponteiros do cronógrafo para a posição "0" ou de 12 horas.

PARA AJUSTAR OS PONTEIROS DO CRONÓGRAFO:

1. PUXE a coroa até a posição "B".
2. PRESSIONE o botão "B" até o ponteiro no círculo indicando 10 horas reinicializar para a posição "30".
3. PUXE a coroa até a posição "C".
4. PRESSIONE o botão "A" até o ponteiro dos segundos do cronógrafo reinicializar para a posição "0" ou "60" ou de 12 horas.
5. PRESSIONE o botão "B" até o ponteiro no círculo indicando 2 horas reinicializar na posição "0".
6. PRESSIONE a coroa até a posição "A".

OBSERVAÇÃO:

- Certifique-se de parar e reinicializar o cronógrafo antes de ajustá-lo.
- PRESSIONAR E MANTER PRESSIONADO o botão "A" ou "B" por dois segundos fará com que os ponteiros se movam continuamente até você soltar o botão.

MEDIÇÃO DO CRONÓGRAFO PADRÃO:

1. PRESSIONE o botão "A" para iniciar a cronometragem.
2. PRESSIONE o botão "A" para interromper a cronometragem.
3. PRESSIONE o botão "B" para reinicializar.

MEDIÇÃO DO TEMPO FRACIONADO:

1. PRESSIONE o botão "A" para iniciar a cronometragem.
2. PRESSIONE o botão "B" para fracionar.
3. PRESSIONE o botão "B" para prosseguir a cronometragem.
4. PRESSIONE o botão "A" para interromper a cronometragem.
5. PRESSIONE o botão "B" para reinicializar.

LUZ NOTURNA INDIGLO®

Com a coroa na posição "A", EMPURRE a coroa até a posição "D". O mostrador ficará totalmente iluminado. A tecnologia eletroluminescente utilizada na luz noturna INDIGLO® ilumina todo o mostrador do relógio à noite e em condições de pouca luz.

RECURSO NIGHT-MODE®:

1. PRESSIONE e MANTENHA PRESSIONADA a coroa na posição "D" por quatro segundos para ativar o recurso NIGHT-MODE®. Ao PRESSIONAR qualquer botão, a luz noturna INDIGLO® iluminará e permanecerá acesa por três segundos.
2. O recurso NIGHT-MODE® fica ativado por 8 horas.
3. Ou EMPURRE e MANTENHA PRESSIONADA a coroa na posição "D" por 4 segundos para desativá-lo.

SE OS PONTEIROS DO CRONÓGRAFO NÃO VOLTAREM PARA A POSIÇÃO "0" QUANDO O CRONÓGRAFO FOR REINICIALIZADO:

1. PUXE a coroa até a posição "B".
2. PRESSIONE os botões "A" ou "B" várias vezes para mover os ponteiros para a posição "0".
3. EMPURRE a coroa até a posição "A".

TIPO 4

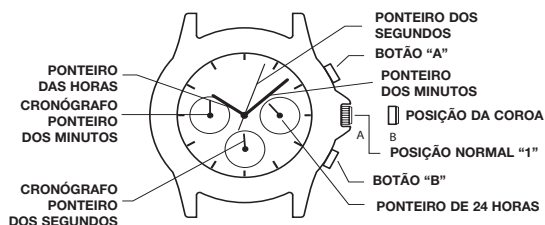

OPERAÇÕES BÁSICAS

- O círculo indicando 6 horas mostra os "segundos decorridos" do cronógrafo.
- O círculo indicando 9 horas mostra os "minutos decorridos" do cronógrafo.
- O círculo indicando 3 horas mostra a hora atual no formato de 24 horas.

HORA

PARA CONFIGURAR A HORA:

OBSERVAÇÃO: O cronógrafo precisa ser interrompido e reinicializado na posição zero antes de definir a hora.

1. Puxe a coroa para fora para a posição "B".
2. Gire a coroa em qualquer direção até os ponteiros de 24 horas, horas e minutos exibirem a hora correta.
3. Empurre a coroa para a posição "A".

PARA AJUSTAR OS PONTEIROS DO CRONÓGRAFO PARA A POSIÇÃO ZERO:

1. Puxe a coroa para a posição "B".
2. Pressione o botão "A" para mover os ponteiros de minutos e segundos do cronógrafo no sentido anti-horário até a posição zero. Pressione o botão "B" para mover os ponteiros dos minutos e segundos no sentido horário até a posição zero.
3. Empurre a coroa para a posição "A".

CRONÓGRAFO O CRONÓGRAFO PODE MEDIR:

- Os segundos decorridos até 1 minuto (círculo indicando 6 horas).
- Os minutos decorridos até uma hora (círculo indicando 9 horas)

MEDIÇÃO DO CRONÓGRAFO PADRÃO

- PRESSIONE o botão "A" para iniciar a cronometragem.
- PRESSIONE o botão "A" para interromper a cronometragem.
- Pressione o botão "B" para reinicializar o cronógrafo na posição zero.

MEDIÇÃO DO TEMPO FRACIONADO

- Pressione o botão "A" para iniciar a cronometragem.
- Pressione o botão "B" para fracionar.
- Pressione o botão "B" para retomar a cronometragem.
- Pressione o botão "A" para interromper a cronometragem.
- Pressione o botão "B" para reinicializar o cronógrafo na posição zero.

TIPO 5

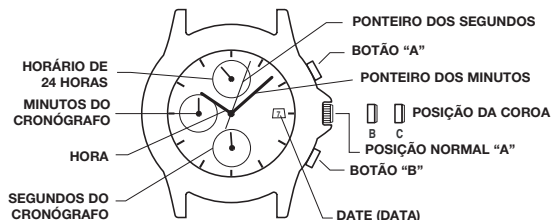

CONFIGURAÇÃO DA HORA

1. PUXE a coroa para a segunda posição "C".
2. Gire a coroa para definir os ponteiros da hora e dos minutos. Certifique-se de que a hora na definição de 24 horas está correta.
3. Quando a coroa é empurrada de volta para a posição normal "A", o ponteiro dos segundos começa a funcionar.

CONFIGURAÇÃO DA DATA

1. PUXE a coroa até a primeira posição "B".
2. Gire a coroa no sentido anti-horário para configurar a data. *Se a data for ajustada entre aproximadamente 9:00 PM e 1:00 AM, é possível que a data não mude no dia seguinte.
3. Após definir a data, empurre a coroa de volta para a posição normal "A".

USO DO CRONÓGRAFO

Este cronógrafo consegue medir e exibir a hora em incrementos de 1 segundo até o máximo de 29 minutos e 59 segundos. O ponteiro dos segundos do cronógrafo move-se continuamente por 30 minutos após iniciar.

MEDIÇÃO DO CRONÓGRAFO PADRÃO:

1. PRESSIONE o botão "A" para iniciar a cronometragem.
2. PRESSIONE o botão "A" para interromper a cronometragem.
3. PRESSIONE o botão "B" para reinicializar.

MEDIÇÃO DO TEMPO FRACIONADO:

1. PRESSIONE o botão "A" para iniciar a cronometragem.
2. PRESSIONE o botão "B" para fracionar.
3. PRESSIONE o botão "B" para prosseguir a cronometragem.
4. PRESSIONE o botão "A" para interromper a cronometragem.
5. PRESSIONE o botão "B" para reinicializar.

RECONFIGURAÇÃO DO CRONÓGRAFO (INCL. APÓS A TROCA DA BATERIA)

Este procedimento deve ser realizado quando o ponteiro dos minutos ou o ponteiro dos segundos do cronógrafo não voltar à posição zero após a reconfiguração do cronógrafo, incluindo após a troca da bateria.

1. Puxe a coroa para a segunda posição "C".
2. Pressione o botão "A" ou "B" para configurar os ponteiros do cronógrafo para a posição de zero. Os movimentos dos ponteiros dos minutos e o dos segundos do cronógrafo são sincronizados. Para configurar o ponteiro dos minutos do cronógrafo para a posição de zero, continue a movimentar o ponteiro dos segundos do cronógrafo até o ponteiro dos minutos chegar à posição de zero.
3. Quando os ponteiros voltarem para a posição de zero, retorne a coroa para a posição normal.

TIPO 6

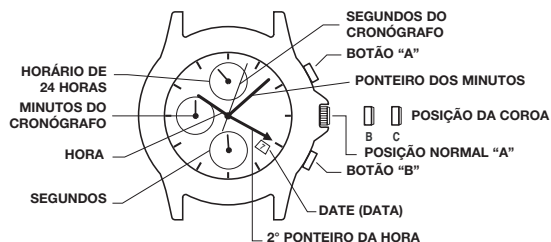

CONFIGURAÇÃO DO HORÁRIO DO PAÍS DE ORIGEM (SERÁ MOSTRADO NO SUB-DIAL DE 24 HORAS, NA POSIÇÃO 12, E NO 4º PONTEIRO DO MEIO)

1. Aguarde até o ponteiro dos segundos apontar para 60.
2. PUXE a coroa para a segunda posição "C".
3. Gire a coroa para definir o 4º ponteiro do meio da hora e o ponteiro da hora no sub-dial de 24 horas na posição certa para exibir o horário do "HOME" (ou seja, o horário do seu país de origem).

OBSERVAÇÃO: Se você estiver em uma parte do mundo que não segue os minutos padrão da hora, defina o ponteiro dos minutos no horário correto do seu país local.

CONFIGURAÇÃO DO HORÁRIO "LOCAL" (SERÁ MOSTRADO NOS PONTEIROS DE HORA PADRÃO E MINUTOS)

4. EMPURRE a coroa para a 1ª posição "B".
5. Gire a coroa no sentido ANTI-HORÁRIO para definir o ponteiro PADRÃO da hora na posição correta para mostrar o horário "local", ou seja, o horário do país onde você está no momento.
6. EMPURRE a coroa para a posição normal "A". O ponteiro dos segundos no sub-dial na posição 6 começará a se movimentar.

CONFIGURAÇÃO DA DATA

1. PUXE a coroa até a primeira posição "B".
2. Gire a coroa no sentido horário para definir a data. *Se a data estiver definida entre as horas próximas de 9:00 PM e 1:00 AM, pode ser que a data não mude no dia seguinte.
3. Após definir a data, empurre a coroa de volta para a posição normal "A".

OPERAÇÃO DA FUNÇÃO CRONÓGRAFO (MEDE ATÉ 1 HORA)

1. PRESSIONE o botão "A" para iniciar a cronometragem.
2. PRESSIONE o botão "A" para interromper a cronometragem.
3. PRESSIONE o botão "B" para reinicializar.

RECALIBRAÇÃO DO PONTEIRO DOS SEGUNDOS DO CRONÓGRAFO (SE NÃO VOLTAR PARA A POSIÇÃO 12 DEPOIS DE RESETAR OU TROCAR A BATERIA)

1. PUXE a coroa para a segunda posição "C".
2. EMPURRE o botão "A" para adiantar o ponteiro dos segundos do cronógrafo um incremento (pressionar o botão continuamente, avança rápido o ponteiro).
3. Quando o ponteiro dos segundos do cronógrafo estiver na posição 12, EMPURRE a coroa para a posição normal "A". O ponteiro dos segundos no sub-dial na posição 6 começará a se movimentar.

ANEL DE TEMPO DECORRIDO

Se no mostrador do relógio houver um anel rotatório externo cujos números correspondem aos minutos, você poderá usar esse Anel de Tempo Decorrido para cronometrar uma atividade desde o começo ou para indicar o fim da duração de uma atividade.

PARA CRONOMETRAR UMA ATIVIDADE DESDE O COMEÇO:

Configure o triângulo "Start/Stop" no tempo (hora ou minuto) quando você começar a atividade, assim como ilustrado abaixo, à esquerda. Ao terminar, você poderá ver quanto durou a atividade.

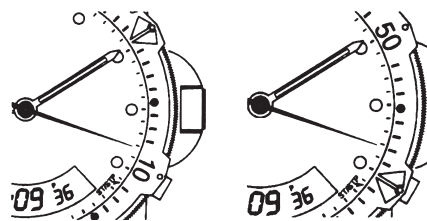

PARA MEDIR O TEMPO REMANESCENTE:

Configure o triângulo para a posição de hora ou minuto em que você deseja completar a atividade e confira o relógio periodicamente a fim de verificar quanto falta para alcançar essa meta.

A ilustração da página anterior, à direita, mostra que você poderá parar quando o ponteiro dos minutos marcar 20 minutos passados da posição da hora.

ANEL DO TAQUÍMETRO

O taquímetro é um recurso que pode ser utilizado para medir a velocidade em milhas por hora (MPH), milhas náuticas por hora (knots) ou quilômetros por hora (KPH) ao fazer uso do ponteiro dos segundos e da escala acima da face do relógio. Você precisa conhecer a distância real percorrida em milhas ou quilômetros.

Inicie o cronógrafo com o ponteiro dos segundos na posição zero (círculo indicando 12 horas). No primeiro minuto, o ponteiro dos segundos apontará para a velocidade de um percurso de uma milha ou de um quilômetro: se levar 45 segundos, o ponteiro apontará para a posição 80 – 80 MPH ou 80 KPH.

Se a distância percorrida no primeiro minuto for maior que uma milha ou um quilômetro, multiplique o número do taquímetro pela distância para obter a velocidade real: se você percorreu 1,2 milha em 45 segundos, multiplique 80 por 1,2; isto é, 96 MPH.

ANEL DA BÚSSOLA

Se o relógio possuir um anel móvel ao redor do mostrador e nele houver as letras "N", "E", "W", "S" (indicando os 4 pontos cardeais) ou graus de bússola, você poderá usar esse recurso para fazer uma leitura de orientação aproximada por meio da bússola.

1. Coloque o relógio numa superfície plana ou segure-o de forma que o mostrador fique paralelo ao chão.
2. Localize o sol e aponte o ponteiro das horas na direção do sol.
3. Na posição "A.M.", gire o anel até que o indicador "S" (sul) se encontre equidistante entre o ponteiro das horas e as 12h00 (depois do ponteiro das horas ou na menor distância entre o ponteiro das horas e as 12h00).
4. Na posição P.M., gire o anel até que o indicador "S" esteja antes do ponteiro das horas e equidistante entre o ponteiro das horas e as 12h00.

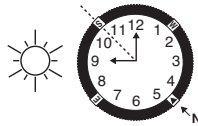

COMO AJUSTAR A PULSEIRA

(Variações das seguintes partes das pulseiras aplicam-se a todos os modelos de relógio).

PULSEIRA DE FIVELA DESLIZANTE

1. Abra o fecho.
2. Mova a fivela até o comprimento desejado da pulseira.
3. Exerça pressão ao mesmo tempo que segura o fecho e deslize a fivela para frente e para trás até se engatar nas ranhuras situadas no lado inferior da pulseira.
4. Pressione o fecho para baixo até se encaixar e fechar. A fivela pode sofrer danos se aplicar demasiada força.



PULSEIRA DE FIVELA DOBRÁVEL

1. Encontre a barra de mola que une a pulseira à fivela.
2. Empurre a barra de mola com uma ferramenta pontuda e torça delicadamente a pulseira para desprendê-la.
3. Meça o tamanho do pulso e insira a barra de mola no orifício inferior correto.
4. Empurre a barra de mola para baixo, alinhe-a com o orifício superior e solte-a para travá-la no lugar.

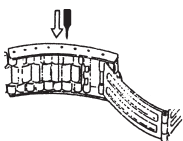

Fig. 1

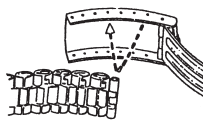

Fig. 2

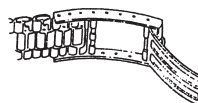
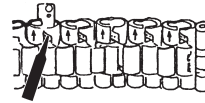

Fig. 3

COMO REMOVER UM ELO DA PULSEIRA

REMOÇÃO DOS ELOS:

1. Coloque a pulseira na vertical e insira uma ferramenta pontuda na abertura do elo.
2. Empurre o pino com força no sentido da seta até que o elo se desprenda (os pinos foram concebidos para dificultar a sua retirada).
3. Repita a operação até retirar o número desejado de elos.



REMONTAGEM:

1. Volte a juntar as peças da pulseira.
2. Empurre o pino de volta no elo no sentido oposto da seta.
3. Pressione firmemente o pino para baixo para dentro da pulseira até se alinhar e se encaixar.

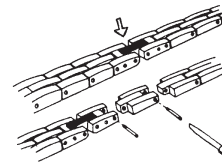

BATERIA

A célula do botão do relógio ou a bateria tipo moeda não foram projetadas para serem substituídas pelo consumidor. A troca da bateria deve ser realizada por um relojoeiro ou outro profissional.

GARANTIA INTERNACIONAL TIMEX

www.timex.eu/en_GB/productWarranty.html

©2024 Timex Group USA, Inc. TIMEX, INDIGLO e NIGHT-MODE são marcas comerciais registradas da Timex Group B.V. e suas subsidiárias.

INDICE GENERALE

Come avviare l'orologio	35
Resistenza all'acqua e agli urti	35
Luce notturna Indiglo®	35
Modelli Analogici/Digitali	35
Modelli Multifunzione	37
Giorno della settimana/Data/AM/PM/Modelli Sole/Luna.....	37
Modelli con Cronografo	37
Ghiera Girevole del Tempo Trascorso.....	40
Ghiera del Tachimetro.....	40
Ghiera della bussola	41
Come regolare il bracciale.....	41
Rimozione delle maglie del bracciale.....	41
Batteria.....	41
Garanzia	41

Complimenti per aver acquistato un orologio TIMEX®. Si prega di leggere attentamente queste istruzioni per capire come usare l'orologio Timex.

L'orologio in dotazione potrebbe non disporre di tutte le funzioni descritte in questo opuscolo.

Per ulteriori informazioni, visitare: Timex.com

COME AVVIARE L'OROLOGIO

Per avviare l'orologio, rimuovere dalla corona la protezione di plastica e premere la corona contro la cassa. La lancetta dei secondi inizierà a spostarsi in avanti a intervalli di un secondo.

Alcuni orologi impermeabili alle grandi profondità richiedono l'avvitamento della corona di impostazione per garantirne l'impermeabilità. Se la cassa del proprio orologio presenta una sporgenza con filettature, la corona deve essere avvvitata dopo aver impostato l'orologio.

Per farlo, spingere fermamente la corona contro la sporgenza filettata e tenerla in posizione mentre la si ruota in senso orario. Continuare ad avvvitare la corona finché non rimane ben fissa. Occorrerà svitare la corona (girandola in senso anti-orario) prima di poterla tirare la prossima volta che si vorrà impostare l'orologio.

RESISTENZA ALL'ACQUA E AGLI URTI

Se l'orologio in dotazione è resistente all'acqua, riporta una dicitura in metri di profondità (WR_M).

Profondità di resistenza subacquea	p.s.i.a. * Pressione dell'acqua sotto la superficie
30 m/98 piedi	60
50m/164 piedi	86
100 m/328 piedi	160
200 m/656 piedi	284

*libbre per pollice quadrato assolute

AVVERTENZA: PER SALVAGUARDARE L'IMPERMEABILITÀ DELL'OROLOGIO, NON PREMERE ALCUN PULSANTE NÉ TIRARE LA CORONA SOTT'ACQUA, A MENO CHE NON SIA INDICATO CHE L'OROLOGIO È IMPERMEABILE FINO A 200 METRI.

1. L'orologio è resistente all'acqua solo se la lente, la corona e la cassa restano intatte.
2. L'orologio non è un orologio subacqueo e non va usato per le immersioni.
3. Risciacquare l'orologio con acqua dolce dopo l'esposizione all'acqua marina.
4. La resistenza agli urti è indicata sul quadrante o sul retro della cassa dell'orologio. Gli orologi sono progettati in modo da superare il test ISO di resistenza agli urti. Occorre tuttavia prestare attenzione per evitare di danneggiare il cristallo dell'orologio.

LUCE NOTTURNA INDIGLO®

Premere la corona per attivare l'illuminazione del quadrante. La tecnologia elettroluminescente impiegata per la luce notturna INDIGLO® illumina l'intero quadrante dell'orologio di notte e in condizioni di scarsa luminosità.



MODELLI ANALOGICI/DIGITALI

MODELLO A 4 PULSANTI ANALOGICO/DIGITALE CON LUCE NOTTURNA INDIGLO® & FUNZIONE NIGHT-MODE®

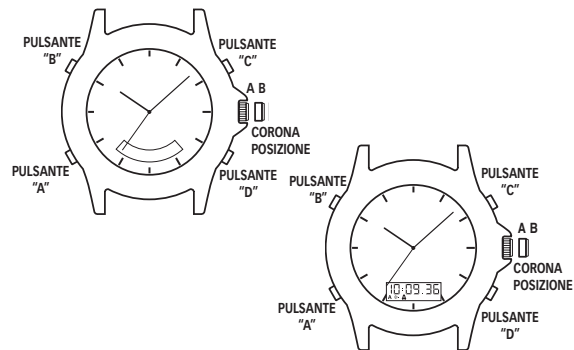

PER USARE LA LUCE NOTTURNA INDIGLO®

1. PREMERE il pulsante "B" per illuminare l'intero quadrante (Sia nel modello analogico che digitale).

PER USARE LA FUNZIONE NIGHT-MODE®

1. PREMERE e TENERE PREMUTO il pulsante "B" per 3 secondi finché non si sente un segnale acustico.
2. Premendo un pulsante qualsiasi si attiva la luce notturna INDIGLO® che rimane illuminata per 3 secondi.
3. La funzione NIGHT-MODE® resta attiva per 3 ore.
4. Per disattivare la funzione NIGHT-MODE® PREMERE e TENERE PREMUTO il pulsante "B" per 3 secondi.

ORA ANALOGICA COME IMPOSTARE L'ORA ANALOGICA

1. TIRARE la corona nella posizione "B".
2. RUOTARE la corona in una direzione o nell'altra per correggere l'ora.
3. SPINGERE la corona nella posizione "A".

DISPLAY DIGITALE

1. Il display digitale visualizza ogni funzione ogni volta che si PREME il pulsante "A". (Come illustrato di seguito):

ORA / CALENDARIO
SVEGLIA GIORNALIERA
TIMER PER CONTO ALLA ROVESCIA
CRONOGRAFO
DOPPIO FUSO ORARIO

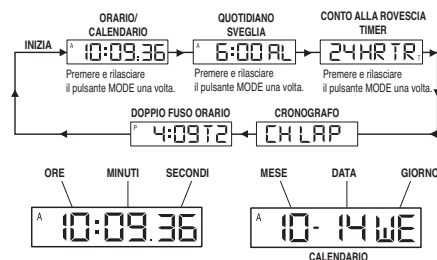

COME IMPOSTARE L'ORA / CALENDARIO

1. PREMERE il pulsante "A" per visualizzare l'ORA / CALENDARIO.
2. PREMERE e TENERE PREMUTO il pulsante "D". Il simbolo "HOLD" (TENERE PREMUTO) sarà visualizzato fino a quando i secondi iniziano a lampeggiare.
3. PREMERE il pulsante "C" per resettare i secondi a "00".
4. PREMERE il pulsante "A" per fare lampeggiare le ore.

- PREMERE il pulsante "C" per fare avanzare le ore.
- PREMERE i pulsanti "A" e "C" come sopra per regolare le decine di minuti, i minuti, l'anno, il mese, la data, il giorno della settimana e il formato dell'ora a 12 ore o 24 ore.
- PREMERE il pulsante "D" per completare l'impostazione.
- Visualizzare o selezionare L'ORA o il CALENDARIO in modo che vengano visualizzati nel display digitale.
 - PREMERE il pulsante "C" per visualizzare il CALENDARIO per 2 secondi.
 - PREMERE e TENERE PREMUTO il pulsante "C" per 3 secondi finché l'orologio non emette un segnale acustico per cambiare la visualizzazione del display a CALENDAR (CALENDARIO).
 - Per visualizzare o cambiare la visualizzazione del display a TIME (ORA), ripetere i procedimenti di cui sopra.

NOTA: I simboli "A" o "P" saranno visualizzati quando si seleziona il formato delle 12 ore.

- Impostare l'ora in questo formato per coordinarla con l'ora analogica o con un altro fuso orario.
- PREMERE e TENERE PREMUTO per 2 secondi il pulsante "C" in modalità di impostazione per attivare l'avanzamento rapido.

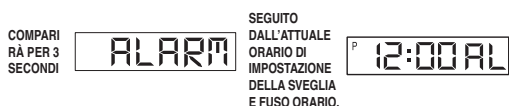

COME IMPOSTARE LA SVEGLIA GIORNALIERA.

- PREMERE il pulsante "A" per visualizzare la SVEGLIA GIORNALIERA: il simbolo "ALARM" (SVEGLIA) sarà visualizzato per 3 secondi e successivamente saranno visualizzati l'ora e il fuso orario attualmente impostati nella sveglia. Il simbolo della modalità SVEGLIA, "AL", e il simbolo del fuso orario applicabile, "T1" o "T2", si alternano sul display per fornire informazioni complete.
- PREMERE il pulsante "D" per fare lampeggiare il fuso orario.
- PREMERE il pulsante "C" per selezionare il fuso orario.
- PREMERE il pulsante "A" per fare lampeggiare le ore.
- PREMERE il pulsante "C" per fare avanzare le ore.
- PREMERE i pulsanti "A" e "C" come sopra per regolare le decine di minuti e i minuti.
- PREMERE il pulsante "D" per completare l'impostazione.
- La sveglia è automaticamente attivata dopo che l'impostazione è visualizzata.

NOTA:

- Quando la sveglia suona, emetterà un segnale acustico per 20 secondi.
- Per interrompere il segnale acustico della sveglia, PREMERE un pulsante qualsiasi.
- PREMERE e TENERE PREMUTO per 2 secondi il pulsante "C" in modalità di impostazione per attivare l'avanzamento rapido.

COME IMPOSTARE LA SVEGLIA GIORNALIERA O ATTIVARE/DISATTIVARE IL SEGNALE ACUSTICO

- PREMERE il pulsante "A" per visualizzare la SVEGLIA GIORNALIERA.
- PREMERE il pulsante "C" per attivare o disattivare appropriatamente la sveglia giornaliera e il segnale acustico.

NOTA:

- I simboli ☐ o ☐ appariranno o scompariranno a seconda dell'attivazione o disattivazione della sveglia giornaliera.
- I simboli ♪ o ♪ appariranno o scompariranno a seconda dell'attivazione o disattivazione del segnale acustico.
- La sveglia è abbinata con l'ora digitale ma non con l'ora analogica.
- La sveglia suonerà solo se il fuso orario digitale (T1 o T2) selezionato nella modalità impostazioni della sveglia è attualmente visualizzato, come confermato dal simbolo della sveglia ☐ o ☐.

COME IMPOSTARE IL TIMER PER IL CONTO ALLA ROVESCIA

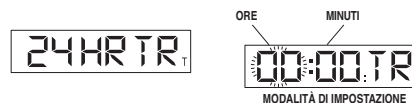

- PREMERE il pulsante "A" per visualizzare il TIMER PER IL CONTO ALLA ROVESCIA. Apparirà la scritta "24 HR TR".
- PREMERE il pulsante "D" per fare lampeggiare le ore.
- PREMERE il pulsante "C" per fare avanzare le ore.
- PREMERE il pulsante "A" per impostare le decine di minuti.
- PREMERE il pulsante "C" per fare avanzare le decine di minuti.
- PREMERE i pulsanti "A" e "C" come sopra per regolare i minuti.
- PREMERE il pulsante "D" per completare l'impostazione.
- PREMERE il pulsante "C" per avviare il timer.
- PREMERE il pulsante "D" per fermare il timer.
- PREMERE ancora il pulsante "D" per fare ripartire il timer al tempo pre stabilito.

NOTA: Quando il timer effettua il conto alla rovescia fino allo zero emetterà un segnale acustico per 20 secondi.

Per interrompere il segnale acustico del timer, PREMERE un pulsante qualsiasi.

Il simbolo "T" comparirà per indicare che il conto alla rovescia del timer sta scorrendo.

Il tempo del conto alla rovescia è di un massimo di 24 ore.

PREMERE e TENERE PREMUTO per 2 secondi il pulsante "C" in modalità di impostazione per attivare l'avanzamento rapido.

COME USARE IL CRONOGRAFO PER EFFETTUARE MISURAZIONI STANDARD:

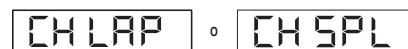

- PREMERE il pulsante "A" per visualizzare il CRONOGRAFO; le scritte "CH LAP" o "CH SPL" compariranno.
- PREMERE il pulsante "C" per avviare il cronometraggio.
- PREMERE il pulsante "D" per fermare il cronometraggio.
- PREMERE il pulsante "D" per azzerare.

COME USARE IL CRONOGRAFO PER EFFETTUARE MISURAZIONI DI TEMPO SUL GIRO O TEMPO INTERMEDIO

- PREMERE il pulsante "A" per visualizzare il CRONOGRAFO; le scritte "CH LAP" o "CH SPL" compariranno.
- PREMERE il pulsante "D" per selezionare LAP o SPLIT.
- PREMERE il pulsante "C" per avviare il cronometraggio.
- Premere il pulsante "C" per misurare il primo tempo sul giro o tempo intermedio; i numeri saranno bloccati per 15 secondi; i simboli "L" o "S" lampeggeranno per indicare che il tempo sul giro o tempo intermedio successivi saranno misurati in sottofondo.
- PREMERE il pulsante "A" per visualizzare il tempo in via di misurazione mentre i numeri sul display sono bloccati.
- PREMERE il pulsante "C" per effettuare la misurazione di un altro tempo sul giro o tempo intermedio.
- PREMERE il pulsante "D" per fermare la misurazione.
- PREMERE ancora il pulsante "D" per azzerare.

NOTA: Il CRONOGRAFO deve essere resettato a zero per passare da tempo sul giro a tempo intermedio.

Misura il tempo fino a 24 ore e visualizza 1/100 di secondo per la prima ora.

COME IMPOSTARE IL DOPPIO FUSO ORARIO:



1. PREMERE il pulsante "A" per visualizzare il DOPPIO FUSO ORARIO. Il simbolo "T2" apparirà accanto al doppio fuso orario.
2. PREMERE e TENERE PREMUTO il pulsante "D"; il simbolo "Hold" sarà visualizzato fino a quando le ore iniziano a lampeggiare.
3. PREMERE il pulsante "C" per fare avanzare le ore.
4. PREMERE il pulsante "A" per fare lampeggiare il mese.
5. PREMERE il pulsante "C" per fare avanzare il mese.
6. PREMERE i pulsanti "A" e "C" come sopra per regolare la data, il giorno della settimana, e per impostare il formato dell'ora a 12 ore o 24 ore.
7. PREMERE il pulsante "D" per completare l'impostazione.

NOTA: TENERE PREMUTO per 2 secondi il pulsante "C" in modalità di impostazione per attivare l'avanzamento rapido.

NOTA:

1. Mentre si imposta in qualsiasi modalità, se nell'arco di tempo di 90 secondi non viene premuto alcun pulsante, il display ritornerà automaticamente alla modalità ORA / CALENDARIO.
2. Quando si imposta in qualsiasi modalità, eccetto la modalità ORA / CALENDARIO, ogni volta che i pulsanti "C" o "D" sono premuti, la volta successiva che il pulsante "A" viene premuto, il display ritornerà automaticamente alla modalità ORA / CALENDARIO.

MODELLI MULTIFUNZIONE

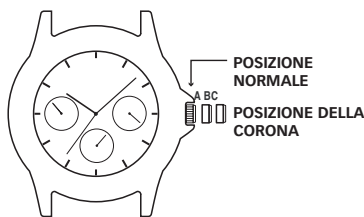

Il vostro orologio è dotato di un normale display nel quadrante grande e tre quadranti piccoli che visualizzano la data, il giorno della settimana e l'ora in formato 24 ore.

COME IMPOSTARE IL GIORNO DELLA SETTIMANA

1. Tirare la corona completamente e ruotarla in SENSO ORARIO fino a quando il giorno della settimana esatto è visualizzato.
2. Spingere la corona all'interno per riavviare.

NOTA: È necessario impostare il giorno della settimana prima di impostare l'ora.

COME IMPOSTARE L'ORA

1. Tirare completamente la corona e ruotarla per ottenere l'ora giusta.
2. Spingere la corona all'interno per riavviare.

NOTA: La visualizzazione a 24 ore sarà impostata automaticamente.

PER IMPOSTARE LA DATA

Modifica della data immediata:

1. Tirare la corona di uno scatto e ruotarla IN SENSO ORARIO finché non si raggiunge la data giusta.
2. Spingere la corona all'interno per riavviare.

GIORNO DELLA SETTIMANA/DATA/AM/PM/ MODELLI SOLE/LUNA

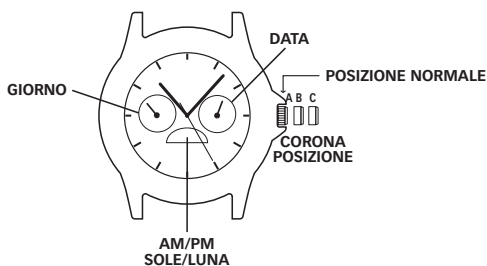

COME IMPOSTARE L'ORA:

1. TIRARE la corona nella posizione "C".
2. RUOTARE la corona in senso orario fino all'ora giusta. Cambieranno anche giorno/am/pm/luna.
3. Spingere la corona nella posizione "A".

NOTA: Ricordarsi di impostare l'ora con l'indicazione am/mattina o pm/pomeriggio (sole o luna).

COME IMPOSTARE LA DATA:

1. TIRARE la corona nella posizione "B".
2. RUOTARE la corona in senso orario per correggere la data.
3. SPINGERE la corona nella posizione "A"

COME IMPOSTARE IL GIORNO DELLA SETTIMANA:

1. TIRARE la corona nella posizione "C".
2. Fare avanzare l'ora di 24 ore per cambiare il giorno.
3. SPINGERE la corona nella posizione "A"

MODELLI CON CRONOGRAFO

Esaminare tutti i cronografi per determinare il tipo di orologio in dotazione

TIPO 1

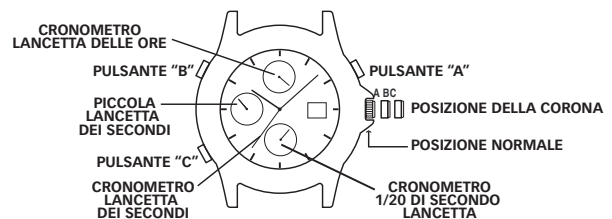

- Corona in posizione "A", "B" e "C"
- Pulsante "A" (destra) e "B" (sinistra)
- Le lancette delle ore, dei minuti, e dei secondi (mini-quadrante in corrispondenza delle ore 6) indicano l'ora
- Il mini-quadrante in corrispondenza delle ore 12 indica i "minuti trascorsi" per il cronografo.
- Il mini-quadrante in corrispondenza delle ore 9 indica le "ore trascorse" per il cronografo.
- La lancetta dei secondi del cronografo indica i "secondi trascorsi" per il cronografo.

ORA, CALENDARIO, CRONOGRAFO

Questo cronografo è dotato di tre funzioni:

ORA COME IMPOSTARE L'ORA:

1. TIRARE la corona nella posizione "C".
2. RUOTARE la corona in una direzione o nell'altra per regolare l'ora.
3. SPINGERE la corona nella posizione "A"

CALENDARIO COME IMPOSTARE IL CALENDARIO

1. TIRARE la corona nella posizione "B".
2. RUOTARE la corona in senso orario per regolare la posizione
3. SPINGERE la corona nella posizione "A"

CRONOGRAFO

- Il cronografo è in grado di misurare quanto segue.
- I minuti trascorsi fino a un massimo di un'ora (mini-quadrante in corrispondenza delle ore 12)
- Le ore trascorse fino a un massimo di 12 ore (mini-quadrante in corrispondenza delle ore 9)
- I secondi trascorsi fino a un massimo di 1 minuto (lancetta dei secondi del cronografo)

PRIMA DI USARE IL CRONOGRAFO:

Regolare tutte le lancette del cronografo nelle posizioni corrispondenti alle ore "0" o alle ore "12".

COME REGOLARE LE LANCETTE DEL CRONOGRAFO:

1. TIRARE la CORONA nella posizione "C".
2. PREMERE il pulsante "A" a intermittenza finché la lancetta dei secondi del cronografo non si resetta nella posizione corrispondente alle ore "0" o alle ore "12".
3. PREMERE il pulsante "B" a intermittenza finché le lancette nel mini-quadrante in corrispondenza delle ore 12 non si resettano nella posizione corrispondente alle ore "0" o alle ore "12".
4. SPINGERE la corona nella posizione "A"

NOTA: Assicurarsi che il cronografo sia fermo e resettato prima di regolarlo.

NOTA: Quando si PREME e si TIENE PREMUTO il pulsante "A" o "B", le lancette si muoveranno continuamente fino a quando si rilascia il pulsante.

MISURAZIONI STANDARD DEL CRONOGRAFO:

1. PREMERE il pulsante "A" per iniziare il cronometraggio
2. PREMERE il pulsante "A" per fermare il cronometraggio
3. PREMERE il pulsante "B" per resettare

TIPO 2

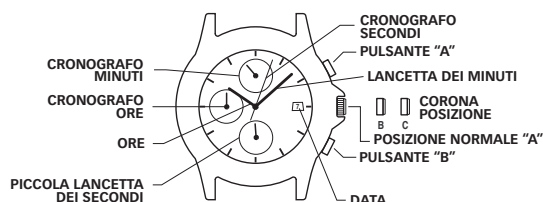

IMPOSTAZIONE DELL'ORA

1. TIRARE la corona nella seconda posizione "C".
2. Ruotare la corona per impostare le lancette delle ore e dei minuti.
3. Quando la corona è spinta indietro nella sua normale posizione "A", la piccola lancetta dei secondi inizia a spostarsi.

IMPOSTAZIONE DELLA DATA

1. TIRARE la corona nella prima posizione "B".
2. Ruotare la corona in senso antiorario per impostare la data. *Se la data è impostata tra le 9:00 PM e l'1:00 AM, la data potrebbe rimanere invariata il giorno successivo.
3. Dopo che la data è stata impostata, spingere indietro la corona sulla sua normale posizione "A".

USO DEL CRONOGRAFO

Questo cronografo è in grado di misurare e visualizzare il tempo da un minimo di 1/2 secondo fino a un massimo di 11 ore, 59 minuti e 59 secondi. La lancetta dei secondi del cronografo va avanti continuamente per 11 ore, 59 minuti e 59 secondi dopo l'avvio.

MISURAZIONE DEL TEMPO CON IL CRONOGRAFO

1. Il cronografo può essere avviato e fermato ogni volta che si preme il pulsante "A".
2. Premendo il pulsante "B" si azzerò il cronografo: la lancetta dei secondi, quella dei minuti e quella delle ore del cronografo ritornano alla posizione di zero.



RIPRISTINO DEL CRONOGRAFO (ANCHE DOPO AVER SOSTITUITO LA BATTERIA)

Questa procedura va eseguita quando la lancetta dei secondi del cronografo non ritorna sulla posizione di zero dopo l'azzeramento del cronografo, anche dopo che la batteria è stata sostituita.

1. Tirare la corona nella seconda posizione "C".
2. Premere il pulsante "A" per impostare la lancetta dei secondi del cronografo sulla posizione di zero. La lancetta del cronografo può essere fatta avanzare rapidamente premendo continuamente il pulsante "A".
3. Una volta che la lancetta ritorna sulla posizione di zero, riportare la corona sulla sua posizione normale.

*Non spingere la corona nella posizione normale mentre la lancetta dei secondi del cronografo ritorna alla posizione zero. Si ferma mentre scorre quando la corona ritorna nella posizione normale e la sua posizione è riconosciuta come posizione zero.

TIPO 3

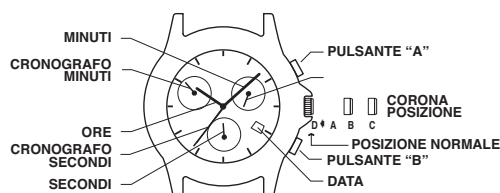

FUNZIONI BASILARI

- Il mini-quadrante in corrispondenza delle ore 6 visualizza i secondi.
- Il mini-quadrante in corrispondenza delle ore 10 visualizza i "minuti trascorsi" nel cronografo.
- Il mini-quadrante in corrispondenza delle ore 2 visualizza "1/20 di secondo trascorso" nel cronografo.
- La lancetta dei secondi del cronografo visualizza i "secondi trascorsi" nel cronografo.

ORA COME IMPOSTARE L'ORA:

1. TIRARE la corona nella posizione "C".
2. RUOTARE la corona in una direzione o nell'altra per regolare l'ora.
3. SPINGERE la corona nella posizione "A".

COME REGOLARE UN NUOVO FUSO ORARIO

1. TIRARE la corona nella posizione "B".
2. RUOTARE la corona in una direzione o nell'altra per spostare la lancetta delle ore in incrementi di un'ora.

CALENDARIO COME IMPOSTARE IL CALENDARIO:

1. TIRARE la corona nella posizione "B".
2. RUOTARE la corona in una direzione o nell'altra per spostare la lancetta delle ore. Due rotazioni complete relative alla posizione delle ore 12 sposteranno la data in avanti o all'indietro. Questa procedura corregge sia la data che l'ora nel formato 24 ore.
3. PREMERE la corona nella posizione "A".

NOTA: La data cambia automaticamente ogni 24 ore.

CRONOGRAFO IL CRONOGRAFO È IN GRADO DI MISURARE:

- 1/20 di secondo trascorso fino a un massimo di 1 secondo (mini-quadrante in corrispondenza delle ore 2).
- I secondi trascorsi fino a un massimo di 1 minuto (lancetta dei secondi del cronografo).
- I minuti trascorsi fino a un massimo di 30 minuti (mini-quadrante in corrispondenza delle ore 10).

NOTA: Il cronografo funzionerà continuamente per 4 ore, dopodiché si fermerà e si resetterà automaticamente.

NOTA: La lancetta dei 1/20 di secondo non si muove durante le funzioni del cronografo; i 1/20 di secondo sono indicati quando il cronografo è fermo ma non ancora resettato.

PRIMA DI USARE IL CRONOGRAFO, regolare tutte le lancette del cronografo nelle posizioni corrispondenti alle ore "0" o alle ore "12".

PER REGOLARE LE LANCETTE DEL CRONOGRAFO

1. TIRARE la corona nella posizione "B".
2. PREMERE il pulsante "B" finché la lancetta del mini-quadrante in corrispondenza delle ore 10 non si resetta nella posizione corrispondente al "30".
3. TIRARE la corona nella posizione "C".
4. PREMERE il pulsante "A" finché la lancetta dei secondi del cronografo non si resetta nella posizione corrispondente allo "0" o al "60" o alle ore "12".
5. PREMERE il pulsante "B" finché la lancetta del mini-quadrante in corrispondenza delle ore 2 non si resetta nella posizione corrispondente allo "0".
6. PREMERE la corona nella posizione "A".

NOTA:

- Assicurarsi che il cronografo è fermo e resettato prima di regolarlo.
- Quando si PREME e si TIENE PREMUTO per 2 secondi il pulsante "A" o "B", le lancette si muoveranno continuamente fino a quando si rilascia il pulsante.

MISURAZIONI STANDARD DEL CRONOGRAFO:

1. PREMERE il pulsante "A" per iniziare il cronometraggio.
2. PREMERE il pulsante "A" per fermare il cronometraggio.
3. PREMERE il pulsante "B" per resettare.

MISURAZIONE DEL TEMPO INTERMEDIO:

1. PREMERE il pulsante "A" per iniziare il cronometraggio.
2. Premere il pulsante "B" per misurare il tempo intermedio.
3. PREMERE il pulsante "B" per continuare il cronometraggio.
4. PREMERE il pulsante "A" per fermare il cronometraggio.
5. PREMERE il pulsante "B" per resettare.

LUCE NOTTURNA INDIGLO®

Con la corona nella posizione "A", PREMERE la corona nella posizione "D". L'intero quadrante sarà illuminato. La tecnologia elettroluminescente impiegata nell'illuminazione del quadrante INDIGLO® illumina l'intero quadrante dell'orologio di notte e in condizioni di scarsa luminosità.

FUNZIONE NIGHT-MODE®

1. PREMERE e TENERE PREMUTA la corona nella posizione "D" per 4 secondi per attivare la funzione NIGHT-MODE®. Quando si PREME un pulsante qualsiasi, la luce notturna INDIGLO® rimane accesa per 3 secondi.
2. La funzione NIGHT-MODE® rimane attivata per 8 ore.
3. oppure per disattivarla PREMERE e TENERE PREMUTA la corona nella posizione "D" per 4 secondi.

SE LE LANCETTE DEL CRONOGRAFO NON RITORNANO ALLA POSIZIONE "0" QUANDO IL CRONOGRAFO È RESETTATO:

1. TIRARE la corona nella posizione "B"
2. PREMERE ripetutamente i pulsanti "A" o "B" per spostare le lancette alla posizione "0"
3. SPINGERE la corona nella posizione "A"

TIPO 4

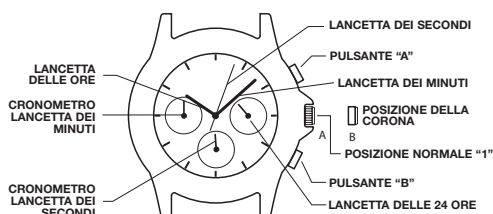

FUNZIONI BASILARI

- Il mini-quadrante in corrispondenza delle ore 6 visualizza i "secondi trascorsi" nel cronografo
- Il mini-quadrante in corrispondenza delle ore 9 visualizza i "minuti trascorsi" nel cronografo
- Il mini-quadrante in corrispondenza delle ore 3 visualizza l'ora attuale nel formato a 24 ore.

ORA COME IMPOSTARE L'ORA:

NOTA: il cronometro deve essere fermato e riportato sulla posizione dello zero prima di impostare l'ora.

1. Tirare la corona in posizione B.
2. Ruotare la corona in una direzione o nell'altra fino a quando le lancette delle 24 ore, delle ore e dei minuti non visualizzano l'ora giusta.
3. Premere la corona in posizione A.

COME REGOLARE LE LANCETTE DEL CRONOMETRO SULLA POSIZIONE DELLO ZERO

1. Tirare la corona in posizione B.
2. Premere il pulsante "A" per spostare le lancette dei minuti e dei secondi del cronometro in senso antiorario sulla posizione dello zero. Premere il pulsante "B" per spostare le lancette dei minuti e dei secondi del cronometro in senso orario sulla posizione dello zero.
3. Premere la corona in posizione A.

CRONOGRAFO IL CRONOGRAFO È IN GRADO DI MISURARE:

- I secondi trascorsi fino a un massimo di un minuto (mini-quadrante in corrispondenza delle ore 6)
- I minuti trascorsi fino a un massimo di un'ora (mini-quadrante in corrispondenza delle ore 9)

MISURAZIONI STANDARD DEL CRONOGRAFO

- Premere il pulsante "A" per iniziare il cronometraggio
- Premere il pulsante "A" per fermare il cronometraggio
- Premere il pulsante "B" per resettare il cronografo alla posizione zero

MISURAZIONE DEL TEMPO INTERMEDIO

- Premere il pulsante "A" per iniziare il cronometraggio
- Premere il pulsante "B" per misurare il tempo intermedio
- Premere il pulsante "B" per continuare il cronometraggio
- Premere il pulsante "A" per fermare il cronometraggio
- Premere il pulsante "B" per resettare il cronografo alla posizione zero

TIPO 5

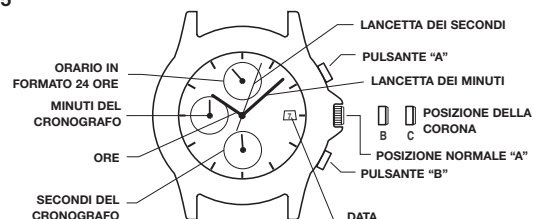

IMPOSTAZIONE DELL'ORA

1. TIRARE la corona nella seconda posizione "C".
2. Ruotare la corona per impostare le lancette delle ore e dei minuti. Assicurarsi che l'orario nel formato 24 ore sia corretto.
3. Quando la corona viene riportata alla posizione normale "A", la lancetta dei secondi inizia a muoversi.

IMPOSTAZIONE DELLA DATA

1. TIRARE la corona nella prima posizione "B".
2. Ruotare la corona in senso antiorario per impostare la data. *Se la data è impostata tra le ore 21:00 e le 10:00 circa, la data potrebbe non cambiare il giorno seguente.
3. Una volta impostata la data, spingere la corona nuovamente sulla sua normale posizione "A".

USO DEL CRONOGRAFO

Questo cronografo è in grado di misurare e visualizzare il tempo con incrementi di 1 secondo fino a un massimo di 29 minuti e 59 secondi. La lancetta dei secondi del cronografo si muove continuamente per 30 minuti dopo l'avvio.

MISURAZIONI STANDARD DEL CRONOGRAFO:

1. PREMERE il pulsante "A" per iniziare il cronometraggio.
2. PREMERE il pulsante "A" per fermare il cronometraggio.
3. PREMERE il pulsante "B" per resettare.

MISURAZIONE DEL TEMPO INTERMEDIO:

1. PREMERE il pulsante "A" per iniziare il cronometraggio.
2. Premere il pulsante "B" per misurare il tempo intermedio.
3. PREMERE il pulsante "B" per continuare il cronometraggio.
4. PREMERE il pulsante "A" per fermare il cronometraggio.
5. PREMERE il pulsante "B" per resettare.

RIPRISTINO DEL CRONOGRAFO (ANCHE DOPO AVER SOSTITUITO LA BATTERIA)

Questa procedura deve essere eseguita quando la lancetta dei minuti o la lancetta dei secondi del cronografo non tornano alla posizione zero dopo che il cronografo è stato azzerato, anche dopo che la batteria è stata sostituita.

1. Tirare la corona nella seconda posizione "C".
2. Premere il pulsante "A" o "B" per portare le lancette del cronometro alla posizione zero. I movimenti della lancetta dei minuti e della lancetta dei secondi del cronometro sono interbloccati. Per impostare la lancetta dei minuti del cronometro alla posizione zero, continuare a muovere la lancetta dei secondi finché la lancetta dei minuti del cronometro non raggiunge la posizione zero.
3. Quando le lancette tornano alla posizione zero, riportare la corona alla posizione normale.

TIPO 6

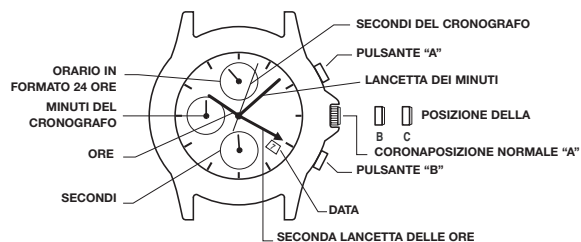

IMPOSTARE L'ORA "LOCALE" (SARÀ VISUALIZZATA SUL QUADRANTE SECONDARIO DELLE 24 ORE IN CORRISPONDENZA DELLA POSIZIONE DELLE 12 E DELLA QUARTA LANCETTA CENTRALE)

1. Attendere finché la lancetta dei secondi punta su 60.
2. TIRARE la corona nella seconda posizione "C".
3. Girare la corona per impostare la quarta lancetta centrale e la lancetta delle ore nel quadrante secondario delle 24 ore, nella posizione corretta per visualizzare la propria ora "LOCALE" (l'ora presso la propria località).

NOTA: Se ci si trova in un'area del mondo in cui non si seguono i minuti standard all'interno dell'ora, impostare la lancetta dei minuti sull'ora corretta della propria località.

IMPOSTARE L'ORA "LOCALE" (SARÀ VISUALIZZATA SULLE LANCETTE DELLE ORE E DEI MINUTI STANDARD)

4. SPINGERE la corona nella prima posizione "B".
5. Ruotare la corona in SENSO ANTIORARIO per impostare la lancetta delle ore STANDARD nella posizione corretta per visualizzare l'ora "locale" (l'ora del luogo in cui ci si trova).
6. SPINGERE la corona nella posizione normale "A". La lancetta dei secondi nel sottoquadrante alla posizione delle 6 inizierà a spostarsi.

IMPOSTAZIONE DELLA DATA

1. TIRARE la corona nella prima posizione "B".
2. Ruotare la corona in senso orario per impostare la data. *Se la data è impostata tra le 9:00 PM e l'1:00 AM, la data potrebbe rimanere invariata il giorno successivo.
3. Una volta impostata la data, spingere la corona nuovamente sulla sua normale posizione "A".

ATTIVAZIONE DELLA FUNZIONE CRONOGRAFO (MISURA FINO A 1 ORA)

1. PREMERE il pulsante "A" per iniziare il cronometraggio.
2. PREMERE il pulsante "A" per fermare il cronometraggio.
3. PREMERE il pulsante "B" per resettare.

RICALIBRARE LA LANCETTA DEI SECONDI DEL CRONOGRAFO (SE NON TORNA ALLA POSIZIONE DELLE 12 DOPO IL RIPRISTINO O DOPO LA SOSTITUZIONE DELLA BATTERIA)

1. TIRARE la corona nella seconda posizione "C".
2. SPINGERE il pulsante "A" per spostare la lancetta dei secondi del Cronografo di un incremento in avanti (tenendo premuto continuamente il pulsante, la lancetta avanzerà rapidamente).
3. Una volta che la lancetta dei secondi del cronografo si trova nella posizione delle 12, SPINGERE la corona nella posizione normale "A". La lancetta dei secondi nel sottoquadrante alla posizione delle 6 inizierà a spostarsi.

GHIERA GIREVOLE DEL TEMPO TRASCORSO

Se il vostro orologio è fornito di una ghiera esterna girevole montata sul quadrante, con numeri che corrispondono ai minuti, si può usare questa ghiera del tempo trascorso per cronometrare un'attività dall'inizio, o per indicare il tempo massimo per la durata di un'attività.

COME CRONOMETRARE UN'ATTIVITÀ DALL'INIZIO:

Impostare il triangolo di inizio/fine sull'ora (ora o minuti) quando si inizia l'attività (come indicato a sinistra nell'illustrazione mostrata sotto). Al termine del cronometraggio, si può visualizzare quanto tempo è durata l'attività.

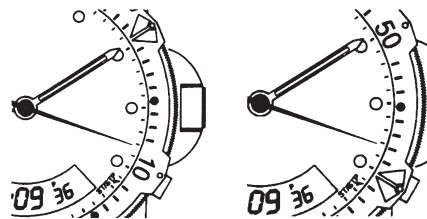

COME MISURARE IL TEMPO RIMANENTE:

Impostare il triangolo sulla posizione dell'ora o del minuto entro il quale si desidera completare l'attività, e controllare l'orologio periodicamente per monitorare il progresso verso il proprio obiettivo.

Nell'illustrazione mostrata nella pagina precedente sulla destra si può fermare il cronometraggio quando la lancetta dei minuti giunge alla posizione corrispondente a un'ora e 20 minuti.

GHIERA DEL TACHIMETRO

La funzione del tachimetro può essere usata per misurare la velocità in miglia orarie (MPH), miglia nautiche orarie (nodi) o chilometri all'ora (KPH) usando la lancetta dei secondi del quadrante e la scala sulla lunetta sopra il quadrante dell'orologio. È necessario sapere la distanza effettiva che si vuole coprire in miglia o chilometri.

Avviare il cronografo con la lancetta dei secondi sullo zero (posizione alle ore dodici). Entro un minuto, la lancetta dei secondi indicherà la velocità per un percorso di un miglio (o un chilometro): se passano 45 secondi, la lancetta indicherà una velocità di 80 miglia orarie o 80 chilometri all'ora in quella posizione.

Se entro un minuto viene percorsa una distanza maggiore di un miglio o di un chilometro, moltiplicare il numero del tachimetro per la distanza percorsa per ottenere la velocità effettiva: se sono stati percorsi 1,2 miglia in 45 secondi, moltiplicare 80 per 1,2 = 96 miglia orarie.

GHIERA DELLA BUSSOLA

Se il vostro orologio è fornito di una ghiera girevole montata intorno al quadrante e contrassegnata dalle lettere "N", "E", "W" e "S" (le quattro direzioni della bussola) o dai gradi della bussola, si può usare questa funzione per trovare un'indicazione direzionale approssimativa.

1. Porre l'orologio su una superficie piana, o tenerlo in modo che il quadrante sia parallelo al suolo.
2. Localizzare il sole e puntare la lancetta delle ore verso il sole.
3. Durante le ore antimeridiane (A.M.), ruotare la ghiera finché la lettera "S" (sud) non si trovi a metà strada tra la lancetta delle ore e le ore 12:00 (dopo la lancetta delle ore o entro la distanza più breve tra la lancetta delle ore e le ore 12:00)
4. Durante le ore post-meridiane (P.M.), ruotare la ghiera finché la lettera "S" non si trovi prima della lancetta delle ore e a metà strada tra la lancetta delle ore e le ore 12:00.

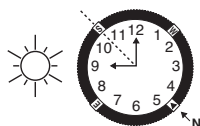

COME REGOLARE IL BRACCIALE

Le variazioni delle seguenti sezioni sul bracciale sono applicabili a tutti i modelli di orologio.

BRACCIALE CON FERMAGLIO REGOLABILE

1. Aprire la piastrina di chiusura.
2. Spostare il fermaglio alla lunghezza desiderata per il bracciale.
3. Tenendo la piastrina di chiusura, esercitare pressione su di essa e far scorrere avanti e indietro il fermaglio finché non si innesta nelle scanalature presenti nella parte inferiore del bracciale.
4. Premere verso il basso la piastrina di chiusura finché non scatta. Non premere eccessivamente per evitare di danneggiare il fermaglio.



BRACCIALE CON FERMAGLIO RIPIEGABILE

1. Individuare la barretta a molla che collega il bracciale al fermaglio.
2. Servendosi di un attrezzo appuntito, spingere la barretta a molla e torcere delicatamente il bracciale per staccarlo.
3. Determinare la misura del polso, quindi inserire la barretta a molla nel corrispondente foro inferiore.
4. Premere la barretta a molla, allinearla con il foro superiore, quindi rilasciarla per bloccare il bracciale in posizione.

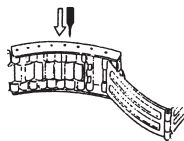

Fig. 1

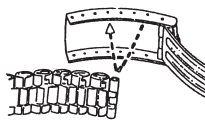

Fig. 2

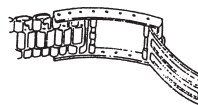
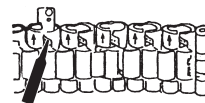

Fig. 3

RIMOZIONE DELLE MAGLIE DEL BRACCIALE

RIMOZIONE DELLE MAGLIE

1. Mettere in piedi il bracciale ed inserire un attrezzo appuntito nell'apertura della maglia.
2. Spingere con forza lo spillo in direzione della freccia finché la maglia non si stacca (gli spilli sono difficili da rimuovere).
3. Ripetere l'operazione finché non si è rimosso il numero desiderato di maglie.



RIASSEMBLAGGIO

1. Riunire le parti del bracciale.
2. Spingere di nuovo lo spillo nella maglia, in direzione opposta alla freccia.
3. Premere con fermezza lo spillo nel bracciale finché non resta a filo con esso.

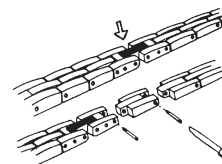

BATTERIA

Non è previsto che la batteria a bottone o la batteria a moneta dell'orologio venga sostituita dal consumatore. Solo un gioielliere o altro professionista può sostituire la batteria.

GARANZIA INTERNAZIONALE TIMEX

www.timex.it/it_IT/productWarranty.html

©2024 Timex Group USA, Inc. TIMEX, INDIGLO e NIGHT-MODE sono marchi registrati di Timex Group B.V. e delle sue filiali.

INHALTSVERZEICHNIS

Inbetriebnahme der Uhr.....	43
Wasserdichtigkeit und Stoßfestigkeit.....	43
Indiglo®-Zifferblattbeleuchtung.....	43
Analoge/Digitale Modelle.....	43
Multi-Funktions-Modelle.....	45
Modelle mit Tag/Datum/AM/PM/Sonne/Mond.....	45
Chronograph-Modelle.....	45
Zeitanzeige-Ring.....	48
Tachymeter-Ring.....	48
Kompassring.....	49
Justieren des armbands.....	49
Entfernen von Armbandgliedern.....	49
Batterie.....	49
Garantie.....	49

Herzlichen Glückwunsch zum Kauf Ihrer TIMEX®-Uhr. Bitte lesen Sie die Gebrauchsanweisung für Ihre Timex-Uhr sorgfältig durch.

Ihre Uhr verfügt eventuell nicht über alle der hier aufgeführten Funktionen.

Für weitere Informationen, siehe Timex.com

INBETRIEBNAHME DER UHR

Zunächst den Plastikschutz unter der Krone entnehmen und diese dann gegen das Gehäuse drücken. Der Sekundenzeiger beginnt, sich in Sekundenintervallen vorwärts zu bewegen.

Bei einigen für große Tiefen geeigneten, wasserdichten Uhren muss die Krone hineingeschraubt werden, um die Wasserdichtigkeit zu gewährleisten. Ist Ihre Uhr mit einem Schraubgewindeaufsatz ausgestattet, muss die Krone nach dem Einstellen der Uhr hineingeschraubt werden.

Sie können die Krone hineinschrauben, indem Sie gleichzeitig die Krone in das Gewinde hineindrücken und sie dabei im Uhrzeigersinn drehen. Drehen Sie die Krone solange, bis sie fest sitzt. Wenn die Uhr neu gestellt werden soll, muss die Krone vor dem Herausziehen ausgedreht werden (gegen den Uhrzeigersinn).

WASSERDICHTIGKEIT UND STOSSFESTIGKEIT

Wasserdichte Uhren sind mit Tiefenangabe in Metern (WR_M) gekennzeichnet.

Wasserdichtigkeit Tiefe Pfund pro Quadratzoll absolut	Pfund pro Quadratzoll absolut * Wasserdruck unterhalb der Oberfläche
30 m	60
50 m	86
100 m	160
200 m	284

*Pound-Force pro Quadratzoll absolut

ACHTUNG: UM BEI UHREN DIE WASSERDICHTIGKEIT ZU GEWÄHRLEISTEN, UNTER WASSER KEINE KNÖPFE DRÜCKEN UND NICHT DIE KRONE HERAUSZIEHEN, ES SEI DENN, IHRE UHR IST ALS WASSERDICHT BIS ZU EINER TIEFE VON 200 METERN AUSGEWIESEN.

1. So lange das Glas, die Krone und das Gehäuse intakt sind, ist die Uhr wasserdicht.
2. Die Uhr ist keine Taucheruhr und sollte nicht als solche verwendet werden.
3. Die Uhr nach Kontakt mit Salzwasser mit Leitungswasser abspülen.
4. Die Stoßfestigkeit ist auf Zifferblatt oder Gehäuserückseite angegeben. Die Uhren entsprechen den ISO-Anforderungen für Stoßfestigkeit. Es sollte jedoch darauf geachtet werden, das Glas nicht zu beschädigen.

INDIGLO®-ZIFFERBLATTBELEUCHTUNG

Zur Aktivierung der Beleuchtung den Knopf bzw. die Krone drücken. Die bei der INDIGLO®-Zifferblattbeleuchtung eingesetzte Elektroleuchttechnik beleuchtet in der Nacht und bei schlechten Lichtverhältnissen das gesamte Zifferblatt der Uhr.



ANALOGUE/DIGITALE MODELLE

ANALOGES/DIGITALES MODELL MIT 4 KNÖPFEN UND INDIGLO®-ZIFFERBLATTBELEUCHTUNG UND NIGHT-MODE®-FUNKTION

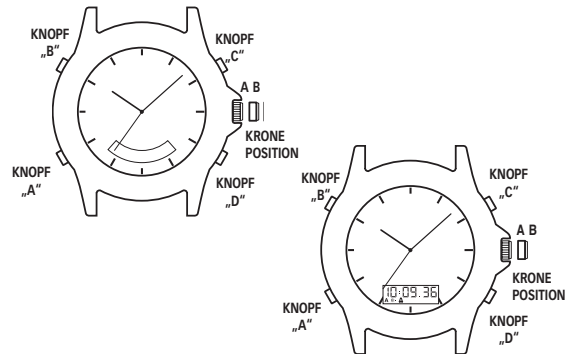

AKTIVIERUNG DER INDIGLO®-ZIFFERBLATTBELEUCHTUNG

1. Knopf „B“ DRÜCKEN, um das gesamte Zifferblatt zu beleuchten (bei analog und digital).

AKTIVIERUNG DER NIGHT-MODE®-FUNKTION

1. Knopf „B“ DRÜCKEN und 3 Sekunden lang gedrückt HALTEN, bis ein akustisches Signal ertönt.
2. Das Betätigen eines beliebigen Knopfes aktiviert die INDIGLO®-Zifferblattbeleuchtung für 3 Sekunden.
3. Die NIGHT-MODE®-Funktion hält 3 Stunden.
4. Zur Deaktivierung der NIGHT-MODE®-Funktion den Knopf „B“ 3 Sekunden lang GEDRÜCKT HALTEN.

ANALOG ZIT EINSTELLUNG DER ANALOGEN ZEIT

1. Krone bis zur Position „B“ HERAUSZIEHEN.
2. Krone nach links oder rechts auf die korrekte Zeit DREHEN.
3. Krone bis zur Position „A“ HINEINDRÜCKEN.

DIGITALANZEIGE

1. Die Digitalanzeige kann durch DRÜCKEN von Knopf „A“ jederzeit zu jeder beliebigen Funktion wechseln. (wie unten dargestellt):

ZEIT / KALENDER
TÄGLICHER WECKRUF
COUNTDOWN-ZÄHLER
CHRONOGRAPH
DUALZEIT

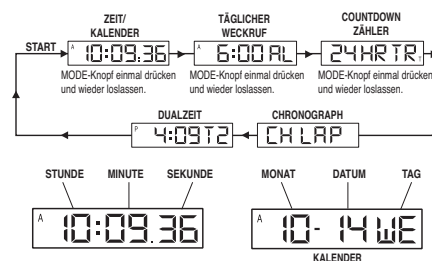

EINSTELLEN VON ZEIT/KALENDER

1. Knopf „A“ DRÜCKEN, um die Anzeige TIME/CALENDAR aufzurufen.
 2. Knopf „D“ DRÜCKEN und HALTEN. HOLD erscheint auf der Anzeige, bis die Sekunden zu blinken beginnen.
 3. Knopf „C“ DRÜCKEN, um Sekunden auf „00“ zurückzustellen.
 4. Knopf „A“ DRÜCKEN, damit die Stunde blinkt.
 5. Knopf „C“ DRÜCKEN, um die Stunde vorzurücken.
 6. Knopf „A“ und „C“ wie oben DRÜCKEN, um Minuten in Zehnerintervallen, Minuten, Jahr, Monat, Datum, Tag und das 12-/24-Stunden-Format zu ändern.
 7. Knopf „D“ DRÜCKEN, um die Einstellung abzuschließen.
 8. TIME (Zeit) oder CALENDAR (Kalender) ansehen oder wählen, um diese in der Digitalanzeige dargestellt zu bekommen.
- Durch DRÜCKEN von Knopf „C“ erscheint der KALENDER 2 Sekunden lang auf der Anzeige.
 - Knopf „C“ 3 Sekunden lang GEDRÜCKT HALTEN, bis die Uhr einen Signalton von sich gibt und auf die KALENDER-Anzeige wechselt.
 - Um die ZEIT zu sehen oder die Anzeige dorthin zu wechseln, die oben genannten Schritte wiederholen.

HINWEIS: Bei Auswahl des 12-Stunden-Formats erscheint „A“ oder „P“ auf der Anzeige.

- Stellen Sie diese Zeit zur Koordination mit der analogen Zeit oder einer anderen Zeitzone ein.
- 2 Sekunden langes GEDRÜCKT HALTEN von Knopf „C“ im Einstellmodus aktiviert den Schnelldurchlauf.



TÄGLICHEN WECKRUF EINSTELLEN

1. Knopf „A“ DRÜCKEN, um die Anzeige DAILY ALARM (Täglich Weckruf) aufzurufen. „ALARM“ (Wecker) erscheint 3 Sekunden lang, gefolgt von der aktuellen Weckeinstellungszeit und der Zeitzone. Das Symbol „AL“ für den ALARM-Modus sowie das jeweilige Zeitzonensymbol „T1“ oder „T2“ erscheinen auf der Anzeige.
2. Knopf „D“ DRÜCKEN, damit die Zeitzone blinkt.
3. Knopf „C“ DRÜCKEN, um die Zeitzone zu wählen.
4. Knopf „A“ DRÜCKEN, damit die Stunde blinkt.
5. Knopf „C“ DRÜCKEN, um die Stunde vorzurücken.
6. Knöpfe „A“ und „C“ wie oben beschrieben DRÜCKEN, um Minuten in Zehnerintervallen und Minuten zu ändern.
7. Knopf „D“ DRÜCKEN, um die Einstellung abzuschließen.
8. Der Weckruf wird automatisch aktiviert, nachdem die Einstellung ☺ zu sehen ist.

HINWEIS:

- Der Weckruf ertönt 20 Sekunden lang.
- Um den Weckruf abzustellen einen beliebigen Knopf DRÜCKEN.
- 2 Sekunden langes GEDRÜCKT HALTEN von Knopf „C“ im Einstellmodus aktiviert den Schnelldurchlauf.

EINSTELLEN TÄGLICHER WECKTON ODER SIGNALTON EIN/AUS

1. Knopf „A“ DRÜCKEN, um die Anzeige TÄGLICHER WECKRUF aufzurufen.
2. Knopf „C“ DRÜCKEN, um den täglichen Weck- oder Signalton entsprechend zu aktivieren oder zu deaktivieren.

HINWEIS:

- ☺ oder ☹ erscheinen je nach Aktivierung oder Deaktivierung des täglichen Weckrufs auf der Anzeige.
- ♪ oder ♫ erscheinen je nach Aktivierung oder Deaktivierung des Signaltons.
- Der Weckruf stimmt mit der digitalen und nicht mit der analogen Zeit überein.
- Der Weckruf ertönt nur, wenn die im Einstellmodus des Weckrufs ausgewählte digitale Zeitzone (T1 oder T2) aktuell angezeigt wird, was das vorhandene Weckrufsymbol ☺ oder ☹ bestätigt.

BENUTZUNG DES COUNTDOWN-ZÄHLERS

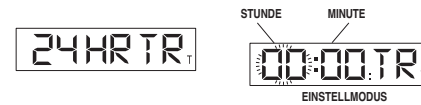

1. Knopf „A“ DRÜCKEN, um die Anzeige COUNTDOWN TIMER aufzurufen. „24 HR TR“ erscheint.
2. Knopf „D“ DRÜCKEN, damit die Stunde blinkt.
3. Knopf „C“ DRÜCKEN, um die Stunde vorzurücken.
4. Knopf „A“ DRÜCKEN, um Zehn-Minuten-Intervalle einzustellen.
5. Knopf „C“ DRÜCKEN, um Zehn-Minuten-Intervalle vorzurücken.
6. Knöpfe „A“ und „C“ wie oben beschrieben DRÜCKEN, um Minuten zu ändern.
7. Knopf „D“ DRÜCKEN, um die Einstellung abzuschließen.
8. Knopf „C“ drücken, um den Timer zu starten.
9. Knopf „D“ drücken, um den Timer anzuhalten.
10. Knopf „D“ nochmals DRÜCKEN, damit der Timer zur voreingestellten Zeit weiterzählt.

HINWEIS: Wenn der Timer rückwärts bis Null zählt, ertönt 20 Sekunden lang ein Signalton.

Um den Signalton des Timers zu stoppen, DRÜCKEN Sie einen beliebigen Knopf.

„T“ erscheint und zeigt an, dass der Countdown-Timer läuft.

Zählt Zeit bis zu 24 Stunden.

Im Einstellmodus Knopf „C“ DRÜCKEN und 2 Sekunden lang HALTEN, um den Schnelldurchlauf zu aktivieren.

CHRONOGRAPH FÜR STANDARDMESSUNGEN VERWENDEN:



1. Knopf „A“ DRÜCKEN, um die CHRONOGRAPH-Anzeige aufzurufen; „CH LAP“ oder „CH SPL“ erscheint.
2. Knopf „C“ DRÜCKEN, um die Zeitmessung zu starten.
3. Knopf „D“ DRÜCKEN, um die Zeitmessung zu stoppen.
4. Zum Zurückstellen Knopf „D“ DRÜCKEN.

BENUTZUNG DES CHRONOGRAPHEN FÜR RUNDEN- ODER ZWISCHENZEITMESSUNG:

1. Knopf „A“ DRÜCKEN, um die CHRONOGRAPH-Anzeige aufzurufen; „CH LAP“ oder „CH SPL“ erscheint.
2. Knopf „D“ DRÜCKEN, um LAP (Runde) oder SPLIT (Zwischenzeit) zu wählen.
3. Knopf „C“ DRÜCKEN, um die Zeitmessung zu starten.
4. Knopf „C“ DRÜCKEN, um die erste Runden- oder Zwischenzeit aufzuzeichnen; die Ziffern bleiben 15 Sekunden auf der Anzeige stehen; „L“ oder „S“ blinkt und zeigt an, dass die nächste Runden- oder Zwischenzeit im Hintergrund aufgezeichnet wird.
5. Knopf „A“ DRÜCKEN, um die laufende Messung anzusehen, während die Anzeige still steht.
6. Knopf „C“ DRÜCKEN, um eine weitere Runde oder Zwischenzeit zu messen.
7. Knopf „D“ DRÜCKEN, um die Zeitmessung zu beenden.
8. Zum Zurückstellen Knopf „D“ nochmals DRÜCKEN.

HINWEIS: CHRONOGRAPH muss auf Null zurückgestellt werden, um zwischen LAP und SPLIT zu wechseln.

Zeichnet Zeit bis zu 24 Stunden auf und zeigt 1/100stel Sekunden für die erste Stunde an.

EINSTELLEN DER DUALZEIT:



1. Knopf „A“ DRÜCKEN, um die Anzeige DUAL TIME aufzurufen. „T2“ erscheint neben der Dualzeit.
2. Knopf „D“ DRÜCKEN und HALTEN; „Hold (Halten)“ erscheint, bis die Stundenanzeige zu blinken beginnt.
3. Knopf „C“ DRÜCKEN, um die Stunde vorzurücken.
4. Knopf „A“ DRÜCKEN, damit der Monat blinkt.
5. Knopf „C“ DRÜCKEN, um den Monat vorzurücken.
6. Knöpfe „A“ und „C“ wie oben beschrieben DRÜCKEN, um Datum und Tag zu ändern und das 12-/24-Stunden-Format einzustellen.
7. Knopf „D“ DRÜCKEN, um die Einstellung abzuschließen.

HINWEIS: Im Einstellmodus Knopf „C“ DRÜCKEN und 2 Sekunden lang HALTEN, um den Schnellauf zu aktivieren.

HINWEIS:

1. Wenn beim Einstellen in einem beliebigen Modus 90 Sekunden lang kein Knopf gedrückt wird, kehrt die Anzeige automatisch zum Modus TIME/CALENDAR (Uhrzeit/Kalender) zurück.
2. Wird in irgendeinem Modus außer TIME/CALENDAR Knopf „C“ oder „D“ gedrückt, kehrt die Anzeige beim nächsten Drücken von Knopf „A“ automatisch zum Modus TIME/CALENDAR zurück.

MULTI-FUNKTIONS-MODELLE

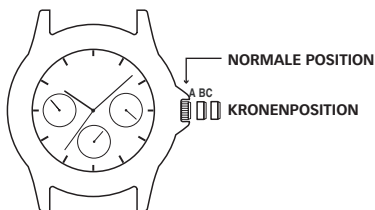

Ihre Uhr hat ein großes Zifferblatt und drei kleine Zifferblätter, die Datum, Tag und 24-Stunden-Format anzeigen.

EINSTELLEN DES TAGES

1. Krone vollständig herausziehen und IM UHRZEIGERSINN drehen, bis der richtige Tag erscheint.
2. Zum Neustart der Uhr Krone hineindrücken.

HINWEIS: Der Tag muss vor der Zeit eingestellt werden.

EINSTELLEN DER ZEIT

1. Ziehen Sie die Krone heraus und stellen Sie durch Drehen der Krone die korrekte Zeit ein.
2. Zum Neustart der Uhr Krone hineindrücken.

HINWEIS: Die 24-Stunden-Anzeige stellt sich automatisch ein.

EINSTELLEN DES DATUMS

Sofortiger Datumswechsel:

1. Krone um eine Position herausziehen und IM UHRZEIGERSINN drehen, bis das richtige Datum erscheint.
2. Zum Neustart der Uhr Krone hineindrücken.

MODELLE MIT TAG/DATUM/AM/PM/SONNE/MOND

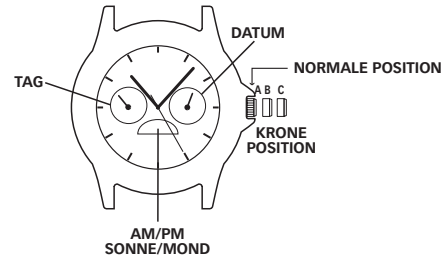

EINSTELLEN DER ZEIT:

1. ZIEHEN Sie die Krone in die Position „C“ heraus.
2. DREHEN Sie die Krone im Uhrzeigersinn auf die korrekte Zeit. Tag/am/pm/ Mond ändern sich dementsprechend.
3. Drücken Sie die Krone in Position „A“.

HINWEIS: Denken Sie daran, die Zeit für Vormittag oder Nachmittag einzustellen (Sonne oder Mond).

EINSTELLEN DES DATUMS:

1. ZIEHEN Sie die Krone in die Position „B“ heraus.
2. DREHEN Sie die Krone im Uhrzeigersinn auf das korrekte Datum.
3. DRÜCKEN Sie die Krone in Position „A“.

EINSTELLEN DES TAGS:

1. ZIEHEN Sie die Krone in die Position „C“ heraus.
2. RÜCKEN Sie die Zeit um 24 Stunden vor, um den Tag zu ändern.
3. DRÜCKEN Sie die Krone in Position „A“.

CHRONOGRAPH-MODELLE

Zur Bestimmung Ihres Uhrentyps bitte alle Chronographen überprüfen.

TYP 1

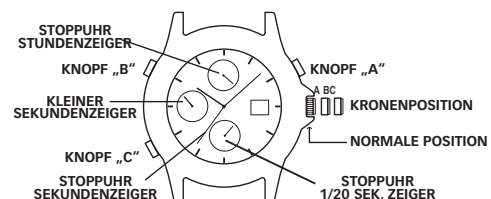

- Kronenposition „A“, „B“ und „C“
- Knopf „A“ (rechts) und „B“ (links)
- Stunde, Minute und kleine Sekundenzeiger (Zählscheibe bei 6 Uhr) zeigen die Zeit an
- Die Zählscheibe bei 12 Uhr zeigt die „verstrichenen Minuten“ des Chronographen an
- Die Zählscheibe bei 9 Uhr zeigt die „verstrichenen Stunden“ des Chronographen an
- Der Sekundenzeiger zeigt die „verstrichenen Sekunden“ des Chronographen an

ZEIT, KALENDER, CHRONOGRAPH

Dieser Chronograph besitzt drei Funktionen:

UHRZEIT EINSTELLEN DER UHRZEIT:

1. Krone bis zur Stellung „C“ HERAUSZIEHEN
2. Krone in entsprechende Richtung DREHEN, um die Zeit zu korrigieren
3. DRÜCKEN Sie die Krone in Position „A“

KALENDER EINSTELLEN DES KALENDERS:

1. Krone bis zur Stellung „B“ HERAUSZIEHEN
2. Krone im Uhrzeigersinn in die richtige Position DREHEN
3. DRÜCKEN Sie die Krone in Position „A“

CHRONOGRAPH

- Der Chronograph kann folgendes messen:
- Verstrichene Minuten bis zu 1 Stunde (12-Uhr-Zählscheibe)
- Verstrichene Stunden bis zu 12 Stunden (9-Uhr-Zählscheibe)
- Verstrichene Sekunden bis zu 1 Minute (Sekundenmessdurchlauf)

VOR DER BENUTZUNG DES CHRONOGRAPHEN:

Stellen Sie alle Chronographenzeiger auf „0“ oder 12 Uhr.

EINSTELLEN DER STOPPUHRZEIGER:

1. KRONE bis zur Position „C“ HERAUSZIEHEN
2. Knopf „A“ mehrmals schnell hintereinander DRÜCKEN, bis sich der Sekundenzeiger auf „0“ oder 12 Uhr zurückstellt
3. Knopf „B“ mehrmals schnell hintereinander DRÜCKEN, bis sich die Zeiger der 12-Uhr-Zählscheibe auf „0“ oder 12 Uhr zurückstellen
4. DRÜCKEN Sie die Krone in Position „A“

HINWEIS: Der Chronograph muss vor dem Einstellen angehalten und zurückgestellt werden.

HINWEIS: Durch DRÜCKEN und HALTEN von Knopf „A“ oder „B“ bewegen sich die Zeiger fortlaufend, bis der Knopf wieder losgelassen wird.

STANDARD-CHRONOGRAPHENMESSUNG:

1. Knopf „A“ DRÜCKEN, um die Zeitnahme zu starten
2. Knopf „A“ DRÜCKEN, um die Zeitnahme zu stoppen
3. Zum Zurückstellen Knopf „B“ DRÜCKEN.

TYP 2

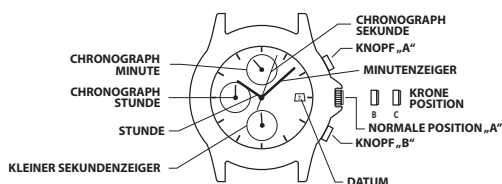

EINSTELLEN DER ZEIT

1. ZIEHEN Sie die Krone in die 2. Position „C“ heraus.
2. Drehen Sie die Krone, um die Stunden- und Minutenzeiger einzustellen.
3. Wenn die Krone wieder in die normale Position „A“ hineingedrückt wird, beginnt der Sekundenzeiger zu laufen.

EINSTELLEN DES DATUMS

1. ZIEHEN Sie die Krone in die 1. Position „B“ heraus.
2. Drehen Sie die Krone entgegen des Uhrzeigersinns auf das korrekte Datum. *Falls das Datum zwischen 21:00 Uhr und 1:00 Uhr eingestellt wird, ändert sich das Datum am folgenden Tag eventuell nicht.
3. Nach dem Einstellen des Datums drücken Sie die Krone wieder zurück in die normale Position „A“.

VERWENDUNG DER STOPPUHR

Diese Stoppuhr kann die Zeit in 1/2 Sekunden bis zu einer maximalen Dauer von 11 Stunden 59 Minuten und 59 Sekunden messen und anzeigen. Der Sekundenzeiger des Chronographen läuft nach dem Beginn der Zeitmessung kontinuierlich bis maximal 11 Stunden 59 Minuten und 59 Sekunden.

ZEITMESSUNG MIT DER STOPPUHR

1. Die Zeitmessung kann durch Drücken des Knopfs „A“ gestartet oder gestoppt werden.
2. Den Knopf „B“ zum Zurücksetzen der Stoppuhr drücken. Der Sekunden-, Minuten- und Stundenzeiger der Stoppuhr gehen auf die Nullposition zurück.

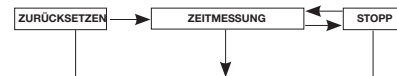

ZURÜCKSETZEN DER STOPPUHR (EINSCHL. NACH BATTERIEWECHSEL)

Falls der Sekundenzeiger nach dem Zurücksetzen nicht mehr in die Nullposition zurückgeht oder nach einem Batteriewechsel bitte folgendermaßen vorgehen.

1. ZIEHEN Sie die Krone in die 2. Position „C“ heraus.
2. Drücken Sie den Knopf „A“, um den Sekundenzeiger der Stoppuhr auf die Nullposition zu bringen. Das Gedrückthalten des Knopfs „A“ betätigt den Schnelldurchlauf des Sekundenzeigers der Stoppuhr.
3. Sobald sich der Zeiger auf der Nullposition befindet, die Krone in die normale Position bringen.

*Die Krone nicht in die normale Position drücken, solange sich der Sekundenzeiger der Stoppuhr noch nicht in der Nullposition befindet. Ansonsten hält der Zeiger sofort an und die jeweilige Position wird als Nullposition angenommen.

TYP 3

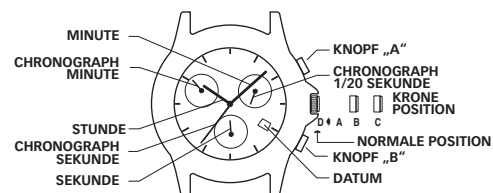

GRUNDFUNKTIONEN

- Die 6-Uhr-Zählscheibe zeigt die Sekunden an.
- Die 10-Uhr-Zählscheibe zeigt die „verstrichenen Minuten“ der Stoppuhr an.
- Die 2-Uhr-Zählscheibe zeigt die „verstrichenen 1/20stel Sekunden“ der Stoppuhr an.
- Der Sekundenzeiger zeigt die „verstrichenen Sekunden“ der Stoppuhr an.

UHRZEIT UHRZEIT EINSTELLEN:

1. KRONE bis zur Stellung „C“ HERAUSZIEHEN.
2. Krone in entsprechende Richtung auf die korrekte Zeit DREHEN.
3. Krone in die Position „A“ DRÜCKEN.

EINSTELLEN AUF EINE NEUE ZEITZONE:

1. Krone bis zur Position „B“ HERAUSZIEHEN.
2. Krone in entsprechende Richtung DREHEN, um Zeiger im Stundenabstand weiter zu bewegen.

KALENDER KALENDER EINSTELLEN:

1. Krone bis zur Position „B“ HERAUSZIEHEN.
2. Krone in entsprechende Richtung DREHEN, um Stundenzeiger zu bewegen. Zwei komplette Drehungen über 12 stellen das Datum vor oder zurück. Dadurch werden Datum und 24-Stunden-Anzeige korrigiert.
3. Krone in die Position „A“ DRÜCKEN.

HINWEIS: Das Datum ändert sich automatisch alle 24 Stunden.

CHRONOGRAPH DIE STOPPUHR KANN FOLGENDES MESSEN:

- 1/20stel Sekunden bis zu 1 Sekunde (2-Uhr-Zählscheibe).
- Sekunden bis zu 1 Minute (Stoppuhr-Sekundenzeiger).
- Verstrichene Minuten bis zu 30 Minuten (10-Uhr-Zählscheibe)

HINWEIS: Chronograph läuft ununterbrochen für 4 Stunden, danach schaltet er sich automatisch ab und geht zurück auf Neueinstellung.

HINWEIS: Während der Chronographfunktion werden keine 1/20stel Sekunden angezeigt, die 1/20stel Sekunden werden angegeben, wenn der Chronograph angehalten, jedoch noch nicht neu eingestellt ist.

VOR VERWENDUNG DER STOPPUHR alle Chronographenzeiger auf „0“ oder 12 Uhr stellen.

EINSTELLEN DER STOPPUHRZEIGER:

1. Krone bis zur Position „B“ HERAUSZIEHEN.
2. Knopf „B“ mehrmals schnell hintereinander DRÜCKEN, bis sich die Zeiger der 10-Uhr-Zählscheibe auf die Position „30“ zurückstellen.
3. KRONE bis zur Stellung „C“ HERAUSZIEHEN.
4. Knopf „A“ DRÜCKEN bis Chronograph-Sekundenzeiger auf „0“ oder „60“ oder die 12-Uhr-Position zurückgestellt ist.
5. Knopf „B“ DRÜCKEN, bis der Zeiger im 2-Uhr-Zifferblatt auf die „0“ Position zurückgestellt ist.
6. Krone in die Position „A“ DRÜCKEN.

HINWEIS:

- Der Chronograph muss vor dem Einstellen angehalten und zurückgestellt werden.
- Durch DRÜCKEN und HALTEN von Knopf „A“ oder „B“ bewegen sich die Zeiger fortlaufend, bis der Knopf wieder losgelassen wird.

STANDARD-STOPPUHR-MESSUNG:

1. Knopf „A“ DRÜCKEN, um die Zeitnahme zu starten.
2. Knopf „A“ DRÜCKEN, um die Zeitnahme zu stoppen.
3. Knopf „B“ DRÜCKEN zum Zurückstellen.

ZWISCHENZEITMESSUNG:

1. Knopf „A“ DRÜCKEN, um die Zeitnahme zu starten.
2. Knopf „B“ DRÜCKEN für Zwischenzeit.
3. Knopf „B“ DRÜCKEN, um zur Zeitnahme zurückzukehren.
4. Knopf „A“ DRÜCKEN, um die Zeitnahme zu stoppen.
5. Knopf „B“ DRÜCKEN für Neueinstellung.

INDIGLO® ZIFFERBLATTBELEUCHTUNG

Mit Krone in „A“-Position, Krone in Position „D“ DRÜCKEN. Das gesamte Zifferblatt wird beleuchtet. Die für die INDIGLO® Zifferblattbeleuchtung verwendete Elektroleuchttechnik beleuchtet das gesamte Zifferblatt bei Nacht und schlechten Lichtverhältnissen.

NIGHT-MODE®-FUNKTION:

1. Zur Aktivierung der NIGHT-MODE®-Funktion die Krone 4 Sekunden lang in Position „D“ DRÜCKEN und HALTEN. Das DRÜCKEN eines beliebigen Knopfes aktiviert die INDIGLO®-Zifferblattbeleuchtung für 3 Sekunden.
2. Die NIGHT-MODE®-Funktion hält 8 Stunden.
3. Alternativ können Sie durch 4 Sekunden langes DRÜCKEN und HALTEN der Krone in Position „D“ die Funktion deaktivieren.

FALLS DIE STOPPUHRZEIGER BEI ZURÜCKSTELLEN DER STOPPUHR NICHT AUF „0“ ZURÜCKKEHREN:

1. Krone bis zur Position „B“ HERAUSZIEHEN
2. Knöpfe „A“ oder „B“ wiederholt DRÜCKEN, um die Zeiger zur Stellung „0“ zu bewegen.
3. DRÜCKEN Sie die Krone in Position „A“.

TYP 4

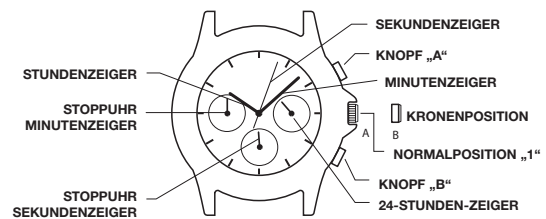

GRUNDFUNKTIONEN

- Die 6-Uhr-Zählscheibe zeigt die „verstrichenen Sekunden“ der Stoppuhr an
- Die 9-Uhr-Zählscheibe zeigt die „verstrichenen Minuten“ der Stoppuhr an
- Die 3-Uhr-Zählscheibe zeigt die aktuelle Zeit im 24-Stunden-Format an

UHRZEIT UHRZEIT EINSTELLEN:

HINWEIS: Die Stoppuhr muss vor dem Einstellen der Zeit angehalten und auf die Nullposition zurücksetzt werden.

1. Die Krone in die Position B herausziehen.
2. Die Krone in beliebige Richtung drehen, bis die 24-Stunden-, Stunden- und Minutenzeiger die korrekte Zeit anzeigen.
3. Die Krone in die Position A hineindrücken.

EINSTELLEN DER STOPPUHRZEIGER AUF DIE NULLPOSITION:

1. Die Krone in die Position B herausziehen.
2. Knopf „A“ drücken, um die Minuten- und Sekundenzeiger entgegen des Uhrzeigersinns auf die Nullposition setzen. Knopf „B“ drücken, um die Minuten- und Sekundenzeiger im Uhrzeigersinn auf die Nullposition setzen.
3. Die Krone in die Position A hineindrücken.

CHRONOGRAPH DIE STOPPUHR KANN FOLGENDES MESSEN:

- Verstrichene Minuten bis zu 1 Stunde (6-Uhr-Zählscheibe)
- Verstrichene Minuten bis zu 1 Stunde (9-Uhr-Zählscheibe)

STANDARD-STOPPUHR-MESSUNG

- Knopf „A“ drücken, um die Zeitmessung zu starten
- Knopf „A“ drücken, um die Zeitmessung zu stoppen
- Knopf „B“ drücken, um die Stoppuhr auf die Nullposition zu bringen

ZWISCHENZEIT-MESSUNG

- Knopf „A“ drücken, um die Zeitmessung zu starten
- Knopf „B“ DRÜCKEN für Zwischenzeit.
- Knopf „B“ DRÜCKEN, um zur Zeitnahme zurückzukehren.
- Knopf „A“ drücken, um die Zeitmessung zu stoppen
- Knopf „B“ drücken, um die Stoppuhr auf die Nullposition zu bringen

TYP 5

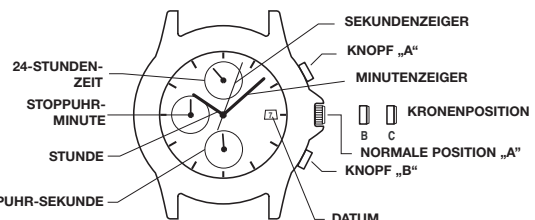

UHRZEIT EINSTELLEN

1. ZIEHEN Sie die Krone in die 2. Position „C“ heraus.
2. Drehen Sie die Krone, um den Stunden- und Minutenzeiger einzustellen. Überprüfen Sie, dass die 24-Stunden-Zeit richtig eingestellt ist.
3. Wird die Krone wieder in die Normalposition „A“ gedrückt, beginnt der Sekundenzeiger zu laufen.

EINSTELLEN DES DATUMS

1. Krone bis zur 1. Position „B“ HERAUSZIEHEN.
2. Drehen Sie die Krone entgegen dem Uhrzeigersinn, um das Datum einzustellen. *Wenn das Datum zwischen 21.00 Uhr und 1.00 Uhr eingestellt wird, kann es sein, dass das Datum am nächsten Tag nicht umspringt.
3. Nach Einstellen des Datums drücken Sie die Krone in die normale Position „A“ zurück.

GEBRAUCH DER STOPPUHR

Die Zeitmessung und Anzeige der Stoppuhr erfolgt in 1-Sekunden-Intervallen bis zu einer maximalen Dauer von 29 Minuten und 59 Sekunden. Der Sekundenzeiger der Stoppuhr läuft nach dem Beginn der Zeitmessung kontinuierlich bis maximal 30 Minuten.

STANDARD-STOPPUHR-MESSUNG:

1. Knopf „A“ DRÜCKEN, um die Zeitnahme zu starten.
2. Knopf „A“ DRÜCKEN, um die Zeitnahme zu stoppen.
3. Knopf „B“ DRÜCKEN zum Zurückstellen.

ZWISCHENZEITMESSUNG:

1. Knopf „A“ DRÜCKEN, um die Zeitnahme zu starten.
2. Knopf „B“ DRÜCKEN für Zwischenzeit.
3. Knopf „B“ DRÜCKEN, um zur Zeitnahme zurückzukehren.
4. Knopf „A“ DRÜCKEN, um die Zeitnahme zu stoppen.
5. Knopf „B“ DRÜCKEN zum Zurückstellen.

NEUEINSTELLUNG DER STOPPUHR (EINSCHL. NACH AUSWECHSELN DER BATTERIE)

Bitte führen Sie diese Prozedur durch, wenn der Minuten- oder Sekundenzeiger der Stoppuhr nach Zurücksetzen der Stoppuhr nicht in die Ausgangsposition zurückkehrt. Das trifft auch nach Auswechseln der Batterie zu.

1. ZIEHEN Sie die Krone in die 2. Position „C“ heraus.
2. Drücken Sie Knopf „A“ oder „B“, um die Zeiger der Stoppuhr in die Ausgangsposition zu bringen. Die Bewegungen des Minuten- und Sekundenzeigers der Stoppuhr sind gekoppelt. Um den Minutenzeiger in die Ausgangsposition zu bringen, bewegen Sie den Sekundenzeiger so lange weiter, bis der Minutenzeiger die Ausgangsposition erreicht.
3. Sobald sich die Zeiger in der Ausgangsposition befinden, drücken Sie die Krone wieder in die normale Position.

TYP 6

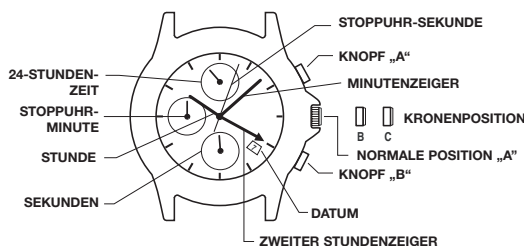

EINSTELLEN DER „HEIMATS“-ORTSZEIT (WIRD AUF DER 24-STUNDEN-ANZEIGE AUF 12 UHR UND MIT DEM VIERTEN ZENTRALEN STUNDENZEIGER ANGEZEIGT)

1. Warten, bis der Sekundenzeiger auf 60 springt.
2. ZIEHEN Sie die Krone in die 2. Position „C“ heraus.
3. Krone drehen, um den vierten zentralen Stundenzeiger und den Stundenzeiger der 24-Stunden-Anzeige in die korrekte Position zu bringen, um die „Heimats“-Ortszeit anzuzeigen (die Zeit an Ihrem Heimatort).

HINWEIS: Wenn Sie sich an einem Ort auf der Welt befinden, der nicht den Standardminuten innerhalb einer Stunde folgt, stellen Sie den Minutenzeiger auf die korrekte Uhrzeit an Ihrem derzeitigen Standort.

EINSTELLEN DER „LOKALEN“ ORTSZEIT (WIRD ÜBER DIE REGULÄREN STUNDEN- UND MINUTENZEIGER ANGEZEIGT)

4. Die Krone in die erste Position „B“ DRÜCKEN.
5. Die Krone ENTGEGEN DEM UHRZEIGERSINN drehen, um den REGULÄREN Stundenzeiger in die korrekte Position zu bringen, um die „lokale“ Ortszeit anzuzeigen (die Zeit an dem Standort, an dem Sie sich gerade befinden).
6. Die Krone in die normale Position „A“ DRÜCKEN. Der Sekundenzeiger in der Anzeige auf 6 Uhr beginnt sich zu bewegen.

EINSTELLEN DES DATUMS

1. Krone bis zur 1. Position „B“ HERAUSZIEHEN.
2. Die Krone im Uhrzeigersinn drehen, um das Datum einzustellen. *Wenn das Datum zwischen 21.00 Uhr und 1.00 Uhr eingestellt wird, kann es sein, dass das Datum am nächsten Tag nicht umspringt.
3. Nach Einstellen des Datums drücken Sie die Krone in die normale Position „A“ zurück.

NUTZEN DER STOPPUHRFUNKTION (MISST BIS ZU 1 STUNDE LANG)

1. Knopf „A“ DRÜCKEN, um die Zeitnahme zu starten.
2. Knopf „A“ DRÜCKEN, um die Zeitnahme zu stoppen.
3. Knopf „B“ DRÜCKEN zum Zurückstellen.

REKALIBRIEREN DES STOPPUHR-SEKUNDENZEIGERS (WENN DIESER NACH DEM ZURÜCKSTELLEN ODER NACH EINEM BATTERIEWECHSEL NICHT IN DIE 12-UHR-POSITION ZURÜCKSPRINT)

1. ZIEHEN Sie die Krone in die 2. Position „C“ heraus.
2. Knopf „A“ DRÜCKEN, um den Sekundenzeiger der Stoppuhr schrittweise vorzurücken (wird der Knopf länger gedrückt, rückt der Zeiger im Schnelldurchlauf vor).
3. Sobald der Sekundenzeiger der Stoppuhr auf 12 Uhr steht, die Krone in die normale Position „A“ DRÜCKEN. Der Sekundenzeiger in der Anzeige auf 6 Uhr beginnt sich zu bewegen.

ZEITANZEIGE-RING

Wenn Ihre Uhr einen drehbaren Außenring am Zifferblatt besitzt, dessen Zahlen Minuten entsprechen, können Sie diesen Zeitanzeiger-Ring verwenden, um die Zeit einer Aktivität ab Startzeit zu nehmen, oder um die Endzeit einer Aktivitätsdauer einzustellen.

ZEITNAHME EINER AKTIVITÄT AB STARTZEIT:

Stellen Sie das Start-Stopp-Dreieck auf den Startzeitpunkt (Stunde oder Minute) der Aktivität ein (siehe Abbildung links unten). Nach Abschluss können Sie ablesen, wie lange die Aktivität gedauert hat.

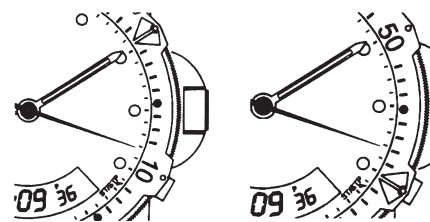

MESSEN DER VERBLEIBENDEN ZEIT:

Stellen Sie das Dreieck auf die Stunde oder Minute ein, wann Sie die Aktivität abschließen möchten, und prüfen Sie die Uhr regelmäßig in Bezug auf Ihren Fortschritt.

Die Abbildung rechts auf der vorherigen Seite zeigt, dass Sie Ihre Aktivität stoppen können, wenn der Minutenzeiger die 20-Minuten-Position erreicht.

TACHYMETER-RING

Die Tachymeterfunktion wird verwendet, um Geschwindigkeit in Meilen pro Stunde (mph), nautische Meilen pro Stunde (Knoten) oder Kilometer pro Stunde (kmh) anhand des Sekundenzeigers und der Skala oberhalb des Uhrzifferblatts zu bestimmen. Hierzu müssen Sie die tatsächliche Entfernung in Meilen oder Kilometern wissen.

Starten Sie die Stoppuhr mit dem Sekundenzeiger in Nullposition (12-Uhr-Stellung). Innerhalb der ersten Minute zeigt der Sekundenzeiger auf die Geschwindigkeit für einen Kurs von einer Meile (oder einem Kilometer): Falls es 45 Sekunden dauert, deutet der Zeiger bei dieser Position auf 80 - 80 mph oder 80 kmh.

Falls innerhalb der ersten Minute mehr als eine Meile bzw. ein Kilometer zurückgelegt wird, multiplizieren Sie die Tachymeterzahl mit der Entfernung, um die tatsächliche Geschwindigkeit zu errechnen: Wenn Sie in 45 Sekunden 1,2 Meilen zurückgelegt haben, multiplizieren Sie 80 mit 1,2 - also 96 mph.

KOMPASSRING

Wenn Ihre Uhr mit einem drehbaren Ring am Gehäuse ausgestattet ist, der mit den Buchstaben „N“, „E“, „W“, „S“ (für die vier Kompassrichtungen) oder Kompassgraden versehen ist, können Sie diese Funktion verwenden, um eine ungefähre Kompassrichtung abzulesen.

1. Legen Sie die Uhr auf eine ebene Fläche oder halten Sie sie so, dass das Zifferblatt parallel zum Boden ist.
2. Lokalisieren Sie die Sonne und richten Sie den Stundenzeiger auf die Sonne.
3. Vormittags drehen Sie den Ring so weit, bis sich die „S“-Markierung (Süden) halb zwischen dem Stundenzeiger und 12:00 Uhr befindet (nach dem Stundenzeiger oder innerhalb der kürzesten Entfernung zwischen dem Stundenzeiger und 12:00 Uhr).
4. Nachmittags drehen Sie den Ring, bis sich „S“ vor dem Stundenzeiger und halbwegs zwischen dem Stundenzeiger und 12:00 Uhr befindet.

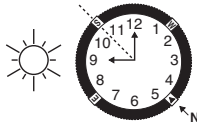

JUSTIEREN DES ARMBANDS

(Die nachstehenden Armbandanleitungen gelten, eventuell mit leichten Abweichungen, für alle Uhrenmodelle.)

ARMBAND MIT SCHIEBEVERSCHLUSS

1. Öffnen Sie die Verschlussplatte.
2. Schließe auf die gewünschte Armbandlänge einstellen.
3. Verschlussplatte festhalten und Schließe hin und her bewegen, bis sie in die Rillen an der Unterseite des Armbandes einrastet.
4. Verschlussplatte andrücken, bis sie einklinkt. Nicht gewaltsam schließen. Der Verschluss kann bei übermäßiger Krafteinwirkung beschädigt werden.



ARMBAND MIT FALTVERSCHLUSS

1. Finden Sie die Feder, die das Armband mit dem Verschluss verbindet.
2. Drücken Sie die Feder mit einem spitzen Gegenstand herunter, und drehen Sie das Armband leicht, bis es sich löst.
3. Passen Sie das Armband Ihrem Handgelenk an, und setzen Sie die Feder in das passende Loch an der Unterseite ein.
4. Feder herunterdrücken und in das Loch an der Oberseite gleiten lassen, um das Armband zu befestigen.



Abb. 1



Abb. 2

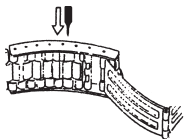

Abb. 3

ENTFERNEN VON ARMBANDGLIEDERN

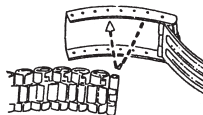
GLIEDER ENTFERNEN:

1. Armband aufrecht stellen und mit einem spitzen Gegenstand in die Gliedöffnung stechen.
2. Stift in Pfeilrichtung kräftig herausdrücken, bis Glied sich löst. (Stifte sollen sich schwer entfernen lassen.)
3. Wiederholen, bis die gewünschte Anzahl von Gliedern entfernt ist.

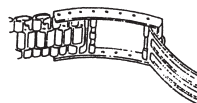
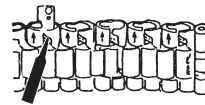

GLIEDER WERDEN WIE FOLGT WIEDER EINGESETZT:

1. Armbandteile zusammensetzen.
2. Stift in entgegengesetzter Pfeilrichtung wieder in das Glied setzen.
3. Stift hineindrücken, bis er sicher sitzt.

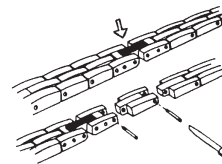

BATTERIE

Die Knopfzellen- oder Münzbatterie der Uhr ist nicht für den Austausch durch den Verbraucher vorgesehen. Die Batterie ist nur von einem Juwelier oder einem anderen Fachmann zu ersetzen.

TIMEX INTERNATIONALE GARANTIE

www.timex.de/de_DE/productWarranty.html

©2024 Timex Group USA, Inc. TIMEX, INDIGLO und NIGHT-MODE sind eingetragene Warenzeichen der Timex Group B.V. und ihrer Tochtergesellschaften.

INHOUDSOPGAVE

Uw horloge starten	51
Waterbestendigheid en schokvastheid.....	51
Indiglo® nachtverlichting.....	51
Analoge/digitale modellen.....	51
Modellen met meerdere functies.....	53
Modellen met dag/datum/am/pm/zon/maan.....	53
Modellen met chronograaf.....	53
Ring voor verstreken tijd.....	56
Tachymeterring.....	56
Kompasring.....	56
Amband afstellen.....	56
Ambandschakels verwijderen.....	57
Batterij.....	57
Garantie.....	57

Gefeliciteerd met de aankoop van uw TIMEX® horloge. Lees deze instructies goed door zodat u weet hoe u uw Timex uurwerk moet bedienen.

Het is mogelijk dat uw horloge niet alle functies heeft die in dit boekje worden beschreven.

Bezoek voor meer informatie: Timex.com

UW HORLOGE STARTEN

Om uw horloge te starten, haalt u de plastic bescherming onder de kroon weg en drukt u de kroon vervolgens tegen de kast aan. De secondewijzer begint te lopen in stappen van één seconde.

Bij sommige waterbestendige horloges voor grote diepte moet de kroon naar binnen worden gedraaid om het horloge waterbestendig te houden.

Als de horlogekast een uitsteeksel met schroefdraad heeft, moet de kroon naar binnen worden gedraaid nadat het horloge is ingesteld.

Om de kroon naar binnen te draaien, houdt u hem stevig tegen het uitsteeksel met schroefdraad aan gedrukt terwijl u de kroon met de klok mee draait. Blijf de kroon vastdraaien totdat hij stevig vastzit. U moet de kroon losdraaien (tegen de klok in) voordat u hem eruit trekt wanneer u uw horloge weer wilt instellen.

WATERBESTENDIGHEID EN SCHOKVASTHEID

Als het horloge waterbestendig is, wordt de metermarkering (WR_M) aangegeven.

Waterbestendige diepte	p.s.i.a. * Waterdruk onder oppervlak
30 m/98 ft	60
50 m/164 ft	86
100 m/328 ft	160
200 m/656 ft	284

*lb per vierkante inch absoluut

WAARSCHUWING: OM HET HORLOGE WATERBESTENDIG TE HOUDEN MAG U ONDER WATER OP GEEN ENKELE KNOP DRUKKEN EN DE KROON NIET NAAR BUITEN TREKKEN, TENZIJ IS AANGEGEVEN DAT UW HORLOGE TOT 200 METER WATERBESTENDIG IS.

1. Het horloge is alleen waterbestendig zolang het horlogeglas, de kroon en de behuizing intact blijven.
2. Het horloge is geen duikershorloge en mag niet voor duiken worden gebruikt.
3. Spoel het horloge met zoet water af nadat het aan zout water is blootgesteld.
4. De schokvastheid wordt op de wijzerplaat of de achterkant van de kast aangegeven. De horloges zijn zodanig ontworpen dat ze aan de ISO-test voor schokvastheid voldoen. Beschadiging van het horlogeglas moet echter worden vermeden.

INDIGLO® NACHTVERLICHTING

Druk op de knop of kroon om het licht in te schakelen. De in de INDIGLO® nachtverlichting gebruikte elektroluminescentietechnologie verlicht de wijzerplaat van het horloge 's nachts en wanneer er weinig licht is.

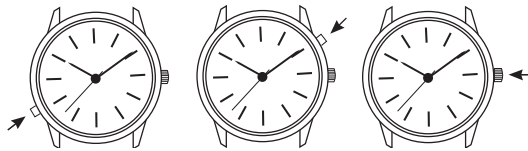

ANALOGE/DIGITALE MODELLEN

ANALOG/DIGITAAL MODEL MET 4 DRUKKNOPPEN, INDIGLO® NACHTVERLICHTING EN DE FUNCTIE NIGHT-MODE®

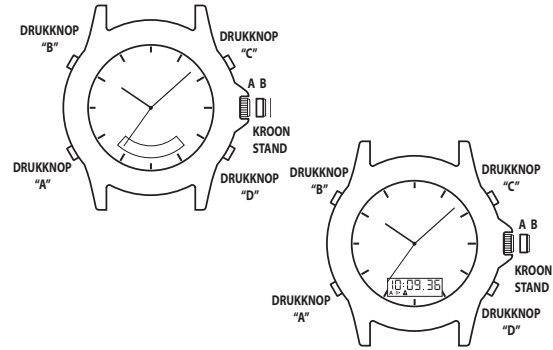

GEBRUIK VAN DE INDIGLO® NACHTVERLICHTING:

1. DRUK op drukknop "B" om de gehele wijzerplaat te verlichten (zowel analoog als digitaal).

GEBRUIK VAN DE FUNCTIE NIGHT-MODE®

1. HOUD drukknop "B" 3 seconden INGEDRUKT tot u een pieptoon hoort.
2. Als u op een willekeurige drukknop drukt, gaat de INDIGLO® nachtverlichting branden en blijft 3 seconden aan.
3. De functie NIGHT-MODE® duurt 3 uur.
4. Om de functie NIGHT-MODE® uit te schakelen, HOUDT u drukknop "B" 3 seconden INGEDRUKT.

ANALOGE TIJD ANALOGE TIJD INSTELLEN

1. TREK de kroon naar buiten naar de stand "B".
2. DRAAI de kroon naar links of rechts naar de juiste tijd.
3. DRUK de kroon naar binnen naar de stand "A".

DIGITAAL DISPLAY

1. Het digitale display verandert steeds wanneer u op drukknop "A" DRUKT, als volgt van functie: (Zoals hieronder geïllustreerd):

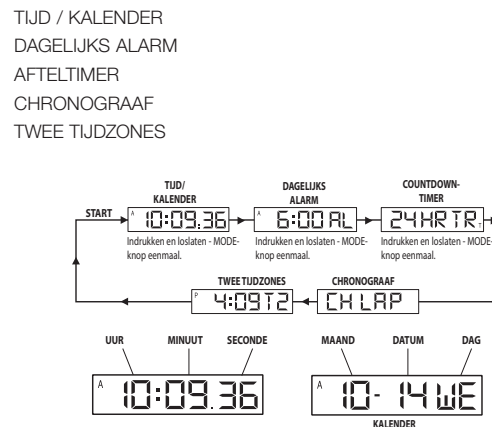

TIJD / KALENDER INSTELLEN

1. DRUK op drukknop "A" om het display TIME / CALENDAR weer te geven.
2. HOUD drukknop "D" INGEDRUKT. HOLD wordt weergegeven totdat de seconde knippert.
3. DRUK op drukknop "C" om de seconden op "00" terug te stellen.
4. DRUK op drukknop "A" om het uur te laten knipperen.

5. DRUK op drukknop "C" om het uur vooruit te zetten.
6. DRUK op drukknop "A" en "C" zoals hierboven om tienden van minuten, minuten, jaar, maand, datum, dag en 12/24-uurs indeling in te stellen.
7. DRUK op drukknop "D" om de instelling te voltooien.
8. Kijk naar of selecteer de TIJD of KALENDER die u op uw digitale display wilt hebben.
 - DRUK op drukknop "C" om de KALENDER 2 seconden te zien.
 - HOUD drukknop "C" 3 seconden INGEDRUKT tot u de pieptoon hoort om het display in CALENDAR te veranderen.
 - Als u het display wilt bekijken of in TIME wilt veranderen, herhaalt u de bovenstaande stappen.

OPMERKING: "A" of "P" verschijnt wanneer de 12-uurs indeling geselecteerd is.

- Stel deze tijd zo in dat deze overeenkomt met de analoge tijd of een andere tijdzone.
- Houd drukknop "C" 2 seconden in de instelmodus INGEDRUKT om snel vooruit te activeren.



DAGELIJKS ALARM INSTELLEN

1. DRUK op drukknop "A" om het display DAILY ALARM weer te geven: "ALARM" verschijnt 3 seconden gevolgd door de huidige ingestelde alarmtijd en tijdzone. Het symbool voor de modus ALARM ("AL") en het symbool voor de van toepassing zijnde tijdzone ("T1" of "T2") wisselen elkaar af om volledige informatie te geven.
2. DRUK op drukknop "D" om de tijdzone te laten knippen.
3. DRUK op drukknop "C" om de tijdzone te selecteren.
4. DRUK op drukknop "A" om het uur te laten knippen.
5. DRUK op drukknop "C" om het uur vooruit te zetten.
6. DRUK op drukknop "A" en "C" zoals hierboven om tientallen minuten en minuten bij te stellen.
7. DRUK op drukknop "D" om de instelling te voltooien.
8. Het alarm wordt automatisch ingeschakeld na de instelling. wordt weergegeven.

OPMERKING:

- Wanneer het alarm afgaat, piept het gedurende 20 seconden.
- DRUK op een willekeurige drukknop om de pieptoon van het alarm te stoppen.
- Houd drukknop "C" 2 seconden in de instelmodus INGEDRUKT om snel vooruit te activeren.

DAGELIJKS ALARM OF SIGNAAL AAN/UIT INSTELLEN

1. DRUK op drukknop "A" om het display DAILY ALARM weer te geven.
2. DRUK op drukknop "C" om het dagelijkse alarm en het signaal in of uit te schakelen.

OPMERKING:

- of verschijnt of verdwijnt afhankelijk van of het dagelijkse alarm in- of uitgeschakeld is.
- of verschijnt of verdwijnt afhankelijk van of het signaal in- of uitgeschakeld is.
- Het alarm wordt met de digitale, niet de analoge, tijd gecoördineerd.
- Het alarm gaat alleen af als de digitale tijdzone (T1 of T2) die in de instelmodus Alarm is geselecteerd, momenteel wordt weergegeven, zoals door het alarmsymbool of wordt bevestigd.

GEBRUIK VAN AFTELTIMER

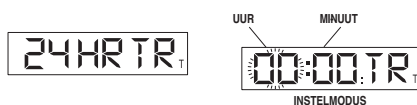

1. DRUK op drukknop "A" om het display COUNTDOWN TIMER weer te geven. "24 HR TR" verschijnt.
2. DRUK op de drukknop "D" om het uur te laten knippen.

3. DRUK op drukknop "C" om het uur vooruit te zetten.
4. DRUK op drukknop "A" om tientallen minuten in te stellen.
5. DRUK op de drukknop "C" om tientallen minuten vooruit te zetten.
6. DRUK op de drukknop "A" en "C" zoals hierboven om de minuten bij te stellen.
7. DRUK op drukknop "D" om de instelling te voltooien.
8. DRUK op de drukknop "C" om de timer te starten.
9. DRUK op de drukknop "D" om de timer te stoppen.
10. DRUK nogmaals op de drukknop "D" om de timer op de vooringestelde tijd te hervatten.

OPMERKING: Wanneer de timer tot nul heeft afgeteld, hoort u gedurende 20 seconden een pieptoon.

DRUK op een willekeurige drukknop om de pieptoon van de timer te stoppen.

"T" verschijnt om aan te geven dat de countdown-timer loopt.

De timer telt maximaal 24 uur af.

HOUD drukknop "C" 2 seconden in de instelmodus INGEDRUKT om snel vooruit te activeren.

GEBRUIK VAN DE CHRONOGRAAF VOOR STANDAARDMETINGEN:



1. DRUK op drukknop "A" om het display CHRONOGRAPH weer te geven; "CH LAP" of "CH SPL" verschijnt.
2. DRUK op drukknop "C" om het opnemen van de tijd te starten.
3. DRUK op drukknop "D" om het opnemen van de tijd te stoppen.
4. DRUK op drukknop "D" om terug te stellen.

GEBRUIK VAN DE CHRONOGRAAF VOOR RONDE- OF TUSSENTIJDMETINGEN:

1. DRUK op drukknop "A" om het display CHRONOGRAPH weer te geven; "CH LAP" of "CH SPL" verschijnt.
2. DRUK op drukknop "D" om LAP (Ronde) of SPLIT (Tussentijd) te selecteren.
3. DRUK op drukknop "C" om het opnemen van de tijd te starten.
4. DRUK op drukknop "C" om de eerste ronde- of tussentijd te registreren; de cijfers staan 15 seconden stil; "L" of "S" knippert om aan te geven dat de volgende ronde of tussentijd op de achtergrond wordt geregistreerd.
5. DRUK op drukknop "A" om het lopende display te bekijken terwijl het display stilstaat.
6. DRUK op drukknop "C" om nog een ronde of tussentijd te nemen.
7. DRUK op drukknop "D" om te stoppen.
8. DRUK nogmaals op drukknop "D" om terug te stellen.

OPMERKING: De CHRONOGRAAF moet op nul worden teruggesteld om tussen LAP en SPLIT te wisselen.

Registreert de tijd tot maximaal 24 uur en geeft gedurende het eerste uur 1/100 van seconden weer.

TWEE TIJDZONES INSTELLEN:



1. DRUK op drukknop "A" om het display DUAL TIME weer te geven. "T2" verschijnt naast de twee tijdzones.
2. HOUD drukknop "D" INGEDRUKT; "Hold" wordt weergegeven totdat het uur knippert.
3. DRUK op drukknop "C" om het uur vooruit te zetten.
4. DRUK op drukknop "A" om de maand te laten knippen.
5. DRUK op drukknop "C" om de maand vooruit te zetten.
6. DRUK op drukknop "A" en "C" zoals hierboven om de datum en dag bij te stellen en 12/24-uurs indeling in te stellen.
7. DRUK op drukknop "D" om de instelling te voltooien.

OPMERKING: Houd drukknop "C" 2 seconden in de instelmodus INGEDRUKT om snel vooruit te activeren.

OPMERKING:

1. Als tijdens het instellen van een modus gedurende 90 seconden geen drukknop wordt ingedrukt, keert het display automatisch terug naar de modus TIME / CALENDAR.
2. Steeds wanneer drukknop "C" of "D" in een andere modus dan TIME / CALENDAR wordt ingedrukt, keert het display automatisch naar de modus TIME / CALENDAR terug wanneer drukknop "A" weer wordt ingedrukt.

MODELLEN MET MEERDERE FUNCTIES

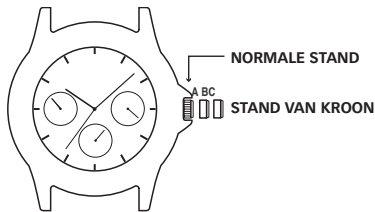

Uw horloge heeft een normaal display met een grote wijzerplaat en drie kleine wijzerplaten die de datum, de dag en 24-uurs tijd weergeven.

DE DAG INSTELLEN

1. Trek de kroon helemaal naar buiten en draai hem MET DE KLOK MEE totdat de juiste dag verschijnt.
2. Druk de kroon naar binnen om opnieuw te starten.

OPMERKING: U moet eerst de dag instellen en dan pas de tijd.

DE TIJD INSTELLEN

1. Trek de kroon helemaal naar buiten en draai hem tot de juiste tijd.
2. Druk de kroon naar binnen om opnieuw te starten.

OPMERKING: Het 24-uurs display wordt automatisch ingesteld.

DE DATUM INSTELLEN

Onmiddellijke datumverandering:

1. Trek de kroon één aanslag naar buiten en draai hem MET DE KLOK MEE totdat u de juiste datum bereikt.
2. Druk de kroon naar binnen om opnieuw te starten.

MODELLEN MET DAG/DATUM/AM/PM/ZON/MAAN

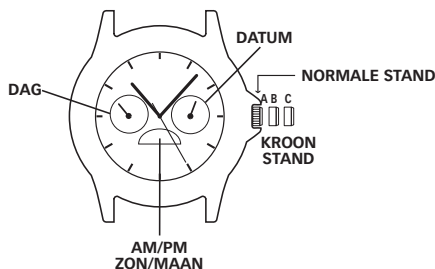

DE TIJD INSTELLEN:

1. TREK de kroon naar buiten naar stand "C".
2. DRAAI de kroon met de klok mee naar de juiste tijd. Dag/am/pm/maan verandert ook.
3. Druk de kroon naar binnen naar stand "A".

OPMERKING: Vergeet niet om de tijd voor am of pm (ochtend of middag) (zon of maan) in te stellen.

DATUM INSTELLEN:

1. TREK de kroon naar buiten naar stand "B".
2. DRAAI de kroon met de klok mee naar de juiste datum.
3. DRUK de kroon naar binnen naar stand "A".

DAG INSTELLEN:

1. TREK de kroon naar buiten naar stand "C".
2. Zet de tijd 24 uur vooruit om de dag te veranderen.
3. DRUK de kroon naar binnen naar stand "A".

MODELLEN MET CHRONOGRAAF

Kijk naar alle chronografen om vast te stellen welk type horloge u hebt

TYPE 1

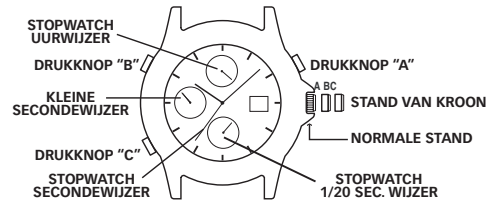

- Stand van kroon "A", "B" en "C"
- Drukknop "A" (rechts) en "B" (links)
- De uur-, minuut- en kleine secondewijzer (wijzerplaat bij 6 uur) tonen de tijd.
- De wijzerplaat bij 12 uur toont de "verstreken minuten" voor de chronograaf.
- De wijzerplaat bij 9 uur toont de "verstreken uren" voor de chronograaf.
- De centrale secondewijzer toont de "verstreken seconden" voor de chronograaf.

TIJD, KALENDER, CHRONOGRAAF

Dit horloge met chronograaf heeft drie functies:

TIJD

DE TIJD INSTELLEN:

1. TREK de kroon naar buiten naar stand "C".
2. DRAAI de kroon naar links of rechts naar de juiste tijd.
3. DRUK de kroon naar binnen naar stand "A".

KALENDER

DE KALENDER INSTELLEN:

1. TREK de kroon naar buiten naar stand "B".
2. DRAAI de kroon met de klok mee naar de juiste stand.
3. DRUK de kroon naar binnen naar stand "A".

CHRONOGRAAF

- De chronograaf kan het volgende meten:
- Verstreken minuten tot maximaal 1 uur (wijzerplaat bij 12 uur)
- Verstreken uren tot maximaal 12 uur (wijzerplaat bij 9 uur)
- Verstreken seconden tot maximaal 1 minuut (centrale secondewijzer)

ALVORENS DE CHRONOGRAAF TE GEBRUIKEN:

Stel alle chronograafwijzers op de stand "0" of 12 uur in.

DE CHRONOGRAAFWIJZERS BIJSTELLEN:

1. TREK de KROON naar buiten naar stand "C".
2. DRUK met tussenpozen op drukknop "A" tot de centrale secondewijzer op de stand "0" of 12 uur is teruggesteld.
3. DRUK met tussenpozen op drukknop "B" tot de wijzers in de wijzerplaat bij 12 uur op de stand "0" of 12 uur zijn teruggesteld.
4. DRUK de kroon naar binnen naar stand "A".

OPMERKING: Verzeker u ervan dat de chronograaf stilstaat en is teruggesteld voordat u een bijstelling uitvoert.

OPMERKING: Als u "A" of "B" INGEDRUKT HOUDT, draaien de wijzers continu totdat de drukknop wordt losgelaten.

STANDAARD CHRONOGRAAFMETING:

1. DRUK op drukknop "A" om het opnemen van de tijd te starten.
2. DRUK op drukknop "A" om het opnemen van de tijd te stoppen.
3. DRUK op drukknop "B" om terug te stellen.

TYPE 2

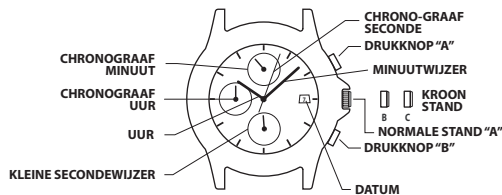

DE TIJD INSTELLEN

1. TREK de kroon naar buiten naar de tweede stand "C".
2. Draai de kroon om de uur- en minuutwijzer in te stellen.
3. Wanneer de kroon weer tot de normale stand "A" wordt ingedrukt, begint de kleine secondewijzer te draaien.

DE DATUM INSTELLEN

1. TREK de kroon naar buiten naar de eerste stand "B".
2. Draai de kroon tegen de klok in om de datum in te stellen. *Als de datum tussen ongeveer 21 uur en 1 uur wordt ingesteld, is het mogelijk dat de datum de volgende dag niet verandert.
3. Nadat de datum is ingesteld, drukt u de kroon terug naar de normale stand "A".

DE CHRONOGRAAF GEBRUIKEN

Deze chronograaf kan de tijd in 1/2 seconde tot maximaal 11 uur 59 minuten 59 seconden meten en weergeven. De secondewijzer van de chronograaf blijft continu draaien gedurende 11 uur 59 minuten 59 seconden na het starten.

DE TIJD METEN MET DE CHRONOGRAAF

1. De chronograaf kan worden gestart en gestopt door drukknop "A" in te drukken.
2. Als drukknop "B" wordt ingedrukt, wordt de chronograaf teruggesteld en keren de secondewijzer, minuutwijzer en uurwijzer van de chronograaf terug naar de nul-stand.

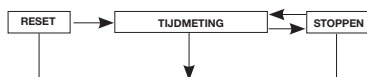

CHRONOGRAAF TERUGSTELLEN (OOK NA VERVANGEN VAN BATTERIJ)

Deze procedure moet worden uitgevoerd wanneer de secondewijzer van de chronograaf niet naar de nul-stand terugkeert nadat de chronograaf teruggesteld is, ook nadat de batterij is vervangen.

1. Trek de kroon naar buiten naar de tweede stand "C".
2. Druk drukknop "A" in om de secondewijzer van de chronograaf op de nul-stand in te stellen. De chronograafwijzer kan snel worden gedraaid door continu drukknop "A" in te drukken.
3. Zodra de wijzer naar de nul-stand terugkeert, brengt u de kroon naar de normale stand terug.

*Druk de kroon niet naar de normale stand terwijl de secondewijzer van de chronograaf naar de nul-stand terugkeert. Deze stopt onderweg wanneer de kroon naar de normale stand wordt teruggebracht en deze stand wordt als nul-stand gezien.

TYPE 3

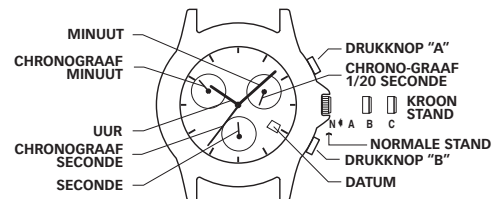

WERKING

- De wijzerplaat bij 6 uur toont seconden.
- De wijzerplaat bij 10 uur toont de "verstreken minuten" voor de chronograaf.
- De wijzerplaat bij 2 uur toont de "verstreken 1/20 seconden" voor de chronograaf.
- De secondewijzer van de chronograaf toont de "verstreken seconden" voor de chronograaf.

TIJD DE TIJD INSTELLEN:

1. TREK de kroon naar buiten naar stand "C".
2. DRAAI de kroon naar links of rechts naar de juiste tijd.
3. DRUK de kroon naar binnen naar stand "A".

EEN NIEUWE TIJDSZONE INSTELLEN:

1. TREK de kroon naar buiten naar stand "B".
2. DRAAI de kroon naar links of rechts om de uurwijzer in stappen van een uur te verplaatsen.

KALENDER DE KALENDER INSTELLEN:

1. TREK de kroon naar buiten naar stand "B".
2. DRAAI de kroon naar links of rechts om de uurwijzer te verplaatsen. Twee volledige omwentelingen ten opzichte van de stand 12 uur verplaatsen de datum vooruit of achteruit. Zodoende worden de datum en de 24-uurs tijd gecorrigeerd.
3. DRUK de kroon naar binnen naar stand "A".

OPMERKING: De datum verandert automatisch om de 24 uur.

CHRONOGRAAF DE CHRONOGRAAF KAN HET VOLGENDE METEN:

- Verstreken 1/20 seconden tot maximaal 1 seconde (de wijzerplaat bij 2 uur).
- Verstreken seconden tot maximaal 1 minuut (secondewijzer van chronograaf).
- Verstreken minuten tot maximaal 30 minuten (de wijzerplaat bij 10 uur).

OPMERKING: De chronograaf werkt 4 uur continu, waarna hij automatisch stopt en wordt teruggesteld.

OPMERKING: Tijdens de chronograaf functie beweegt de 1/20-secondewijzer niet; de 1/20 seconden worden aangegeven wanneer de chronograaf stilstaat en nog niet is teruggesteld.

ALVORENS DE CHRONOGRAAF TE GEBRUIKEN, moet u alle chronograafwijzers op de stand "0" of 12 uur afstellen.

CHRONOGRAAFWIJZERS AFSTELLEN:

1. TREK de kroon naar buiten naar stand "B".
2. DRUK op drukknop "B" tot de wijzer in de wijzerplaat bij 10 uur op de stand "30" is teruggesteld.
3. TREK de kroon naar buiten naar stand "C".
4. Druk op drukknop "A" totdat de secondewijzer van de chronograaf op de stand "0" of "60" of 12 uur is teruggesteld.
5. DRUK op drukknop "B" tot de wijzer in de wijzerplaat bij 2 uur op de stand "0" is teruggesteld.
6. DRUK de kroon naar binnen naar stand "A".

OPMERKING:

- Verzeker u ervan dat de chronograaf stilstaat en is teruggesteld voordat u een bijstelling uitvoert.
- Als u drukknop "A" of "B" 2 seconden INGEDRUKT HOUDT, draaien de wijzers continu totdat de drukknop wordt losgelaten.

STANDAARD CHRONOGRAAFMETING:

1. DRUK op drukknop "A" om de tijd te gaan opnemen.
2. Druk op drukknop "A" om het opnemen van de tijd te stoppen.
3. DRUK op drukknop "B" om terug te stellen.

TUSSENTIJDMETING:

1. DRUK op drukknop "A" om de tijd te gaan opnemen.
2. DRUK op drukknop "B" voor tussentijd.
3. DRUK op drukknop "B" om het opnemen van de tijd te hervatten
4. DRUK op drukknop "A" om het opnemen van de tijd te stoppen.
5. DRUK op drukknop "B" om terug te stellen.

INDIGLO® NACHTVERLICHTING

Terwijl de kroon in de stand "A" is, DRUKT u de kroon naar de stand "D". De gehele wijzerplaat wordt verlicht. De in de INDIGLO® nachtverlichting gebruikte elektrolyminescentietechnologie verlicht de gehele wijzerplaat van het horloge's nachts en wanneer er weinig licht is.

DE FUNCTIE NIGHT-MODE®

1. HOUD de kroon 4 seconden INGEDRUKT in stand "D" om de functie NIGHT-MODE® te activeren. Als u op een willekeurige drukknop drukt, gaat de INDIGLO® nachtverlichting branden en blijft 3 seconden aan.
2. De functie NIGHT-MODE® blijft 8 uur geactiveerd.
3. Of HOUD de kroon 4 seconden INGEDRUKT in stand "D" om de functie te deactiveren.

DOE HET VOLGENDE ALS DE STOPWATCHWIJZERS NIET NAAR 0 TERUGKEREN WANNEER DE STOPWATCH WORDT TERUGGESTELD:

1. TREK de kroon naar buiten naar stand "B".
2. DRUK herhaaldelijk op drukknop "A" of "B" om de wijzers naar stand "0" te brengen.
3. DRUK de kroon naar binnen naar stand "A".

TYPE 4

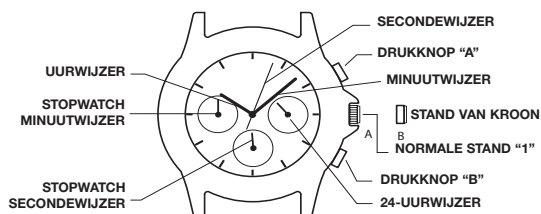

WERKING

- De wijzerplaat bij 6 uur geeft de "verstreken seconden" weer voor de chronograaf.
- De wijzerplaat bij 9 uur geeft de "verstreken minuten" weer voor de chronograaf.
- De wijzerplaat bij 3 uur geeft de huidige tijd in een 24-uurs indeling weer

TIJD

DE TIJD INSTELLEN:

OPMERKING: De stopwatch moet worden gestopt en op nul gesteld voordat de tijd wordt ingesteld.

1. Trek de kroon naar buiten naar stand B.
2. Draai de kroon naar rechts of links totdat de 24-uurs wijzer, uurwijzer en minuutwijzer de juiste tijd weergeven.
3. Druk de kroon naar binnen naar stand A.

DE WIJZERS VAN DE STOPWATCH OP NUL STELLEN:

1. Trek de kroon naar buiten naar stand B.
2. Druk op drukknop "A" om de minuut- en secondewijzer van de stopwatch tegen de klok in naar nul te draaien. Druk op drukknop "B" om de minuut- en secondewijzer van de stopwatch met de klok mee naar nul te draaien.
3. Druk de kroon naar binnen naar stand A.

CHRONOGRAAF DE CHRONOGRAAF KAN HET VOLGENDE METEN:

- Verstreken seconden tot maximaal één minuut (wijzerplaat bij 6 uur)
- Verstreken minuten tot maximaal één uur (wijzerplaat bij 9 uur)

STANDAARD CHRONOGRAAFMETING:

- Druk op drukknop "A" om het opnemen van de tijd te starten
- Druk op drukknop "A" om het opnemen van de tijd te stoppen
- Druk op drukknop "B" om de chronograaf op nul terug te stellen

TUSSENTIJDMETING

- Druk op drukknop "A" om het opnemen van de tijd te starten
- Druk op drukknop "B" voor tussentijd
- Druk op drukknop "B" om het opnemen van de tijd te hervatten
- Druk op drukknop "A" om het opnemen van de tijd te stoppen
- Druk op drukknop "B" om de chronograaf op nul terug te stellen

TYPE 5

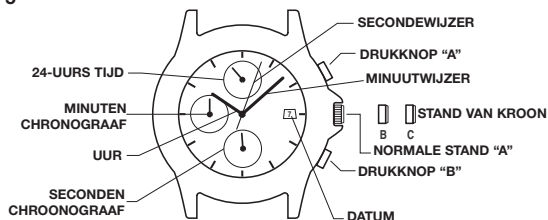

DE TIJD INSTELLEN

1. TREK de kroon naar buiten naar de tweede stand "C".
2. Draai de kroon om de uur- en minuutwijzer in te stellen. Controleer of de 24-uurs tijd correct is.
3. Wanneer de kroon weer tot de normale stand "A" wordt ingedrukt, begint de secondewijzer te draaien.

DE DATUM INSTELLEN

1. TREK de kroon naar buiten naar de eerste stand "B".
2. Draai de kroon tegen de klok in om de datum in te stellen. *Als de datum tussen ongeveer 21 uur en 1 uur wordt ingesteld, is het mogelijk dat de datum de volgende dag niet verandert.
3. Nadat de datum is ingesteld, drukt u de kroon terug naar de normale stand "A".

DE CHRONOGRAAF GEBRUIKEN

Deze chronograaf kan de tijd in stappen van 1 seconde tot maximaal 29 minuten 59 seconden meten en weergeven. De secondewijzer van de chronograaf blijft continu draaien gedurende 30 minuten na het starten.

STANDAARD CHRONOGRAAFMETING:

1. DRUK op drukknop "A" om de tijd te gaan opnemen.
2. DRUK op drukknop "A" om het opnemen van de tijd te stoppen.
3. DRUK op drukknop "B" om terug te stellen.

TUSSENTIJDMETING:

1. DRUK op drukknop "A" om de tijd te gaan opnemen.
2. DRUK op drukknop "B" voor tussentijd.
3. DRUK op drukknop "B" om het opnemen van de tijd te hervatten.
4. DRUK op drukknop "A" om het opnemen van de tijd te stoppen.
5. DRUK op drukknop "B" om terug te stellen.

CHRONOGRAAF TERUGSTELLEN (OOK NA VERVANGEN VAN BATTERIJ)

Deze procedure moet worden uitgevoerd wanneer de minuut- of secondewijzer van de chronograaf niet naar de nul-stand terugkeert nadat de chronograaf is teruggesteld, ook nadat de batterij is vervangen.

1. Trek de kroon naar buiten naar de tweede stand "C".
2. Druk op drukknop "A" of "B" om de wijzers van de stopwatch op nul te stellen. De draaibeweging van de minuut- en secondewijzer van de stopwatch is aaneengekoppeld. Om de minuutwijzer van de stopwatch op nul te stellen blijft u de secondewijzer van de stopwatch draaien totdat de minuutwijzer de nul-stand bereikt.
3. Zodra de wijzers naar de nul-stand terugkeren, brengt u de kroon naar de normale stand terug.

TYPE 6

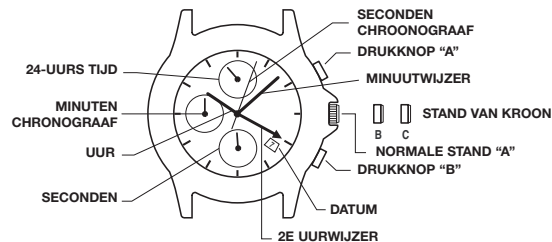

DE "THUIS" TIJD INSTELLEN (WORDT WEERGEGEVEN OP DE 24-UURS SUB-WIJZERPLAAT IN DE STAND 12 EN DE 4E MIDDELSTE WIJZER)

1. Wacht tot de secondewijzer naar 60 wijst.
2. TREK de kroon naar buiten naar de tweede stand "C".
3. Draai de kroon om de 4e middelste uurwijzer en de uurwijzer in de 24-uurs sub-wijzerplaat in de correcte stand in te stellen om de "THUIS" tijd weer te geven (de tijd op uw thuislocatie).

OPMERKING: Als u in een gebied van de wereld bent dat niet de standaard minuten binnen het uur volgt, stelt u de minuutwijzer op de juiste tijd van uw plaatselijke locatie in.

DE "PLAATSELIJKE" TIJD INSTELLEN (WORDT WEERGEGEVEN OP DE STANDAARD UUR- EN MINUUTWIJZER)

4. DRUK de kroon naar binnen naar de 1e stand "B".
5. Draai de kroon TEGEN DE KLOK IN om de STANDAARD uurwijzer op de juiste stand in te stellen om de "plaatselijke" tijd weer te geven (de tijd op de locatie waar u zich momenteel bevindt).
6. DRUKT u de kroon naar binnen naar de normale stand "A". De secondewijzer in de sub-wijzerplaat in de stand 6 begint te draaien.

DE DATUM INSTELLEN

1. TREK de kroon naar buiten naar de eerste stand "B".
2. Draai de kroon met de klok mee om de datum in te stellen. *Als de datum tussen ongeveer 21 uur en 1 uur wordt ingesteld, is het mogelijk dat de datum de volgende dag niet verandert.
3. Nadat de datum is ingesteld, drukt u de kroon terug naar de normale stand "A".

DE CHRONOGRAAFFUNCTIE GEBRUIKEN (MEET TOT MAXIMAAL 1 UUR)

1. DRUK op drukknop "A" om de tijd te gaan opnemen.
2. DRUK op drukknop "A" om het opnemen van de tijd te stoppen.
3. DRUK op drukknop "B" om terug te stellen.

DE SECONDEWIJZER VAN DE CHRONOGRAAF OPNIEUW KALIBREREN (ALS DEZE NA TERUGSTELLEN OF VERVANGEN VAN DE BATTERIJ NIET NAAR DE STAND 12 TERUGKEERT)

1. TREK de kroon naar buiten naar de tweede stand "C".
2. DRUK drukknop "A" om de secondewijzer van de chronograaf één stap vooruit te brengen (als u de drukknop continu ingedrukt houdt, draait de wijzer snel vooruit).
3. Zodra de secondewijzer van de chronograaf in de stand 12 is, DRUKT u de kroon naar binnen naar de normale stand "A". De secondewijzer in de sub-wijzerplaat in de stand 6 begint te draaien.

RING VOOR VERSTREKEN TIJD

Als het horloge een draaibare buitenste ring op de wijzerplaat heeft met getallen die overeenkomen met minuten, kunt u deze ring voor verstreken tijd gebruiken om de tijd van een activiteit vanaf het begin op te nemen of om de eindtijd voor de duur van een activiteit te markeren.

DE TIJD VAN EEN ACTIVITEIT VANAF HET BEGIN OPNEMEN:

Stel de driehoek Start/Stop in op de tijd (uur of minuut) wanneer u de activiteit start (zoals afgebeeld aan de linkerkant van de hieronder getoonde illustratie). Aan het einde kunt u zien hoe lang de activiteit duurde.

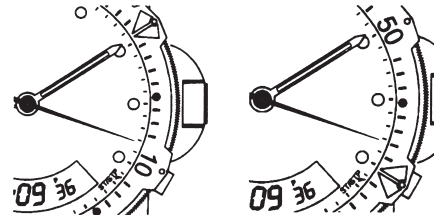

DE RESTERENDE TIJD METEN:

Stel de driehoek in op de stand voor het uur of de minuut wanneer u de activiteit wilt voltooien en kijk van tijd tot tijd op het horloge om de voortgang naar dat doel te controleren.

In de illustratie op de vorige pagina aan de rechterkant kunt u stoppen wanneer de minuutwijzer de stand voor 20 minuten over het uur heeft bereikt.

TACHYMETERRING

De tachymeterfunctie kan worden gebruikt om de snelheid in mijl per uur (MPH), nautische mijl per uur (knopen) of kilometer per uur (KPH) te meten met behulp van de centrale secondewijzer en de schaal op de wand boven de wijzerplaat. U moet de werkelijke afstand weten die u in mijlen of km aflegt.

Start de chronograaf met de secondewijzer op nul (de stand twaalf uur). Binnen de eerste minuut wijst de secondewijzer naar de snelheid voor een baan van één mijl (of één kilometer); Als het 45 seconden duurt, wijst de wijzer naar 80 in die stand – 80 MPH of 80 KPH.

Als binnen de eerste minuut een afstand van meer dan één mijl of kilometer wordt afgelegd, vermenigvuldigt u het getal op de tachymeter met de afstand om de werkelijke snelheid te krijgen: als u in 45 seconden 1,2 mijl hebt afgelegd, vermenigvuldigt u de 80 met 1,2 – 96 MPH.

KOMPASRING

Als het horloge een beweegbare ring rond de wijzerplaat heeft met markeringen bij de letters "N", "E", "W", "S" (voor de vier kompasrichtingen noord, oost, west, zuid) of kompasgraden, dan kunt u deze functie gebruiken om een kompasrichtingswaarde bij benadering te vinden.

1. Leg het horloge op een plat oppervlak of houd het zo dat de wijzerplaat parallel aan de grond is.
2. Zoek de zon op en richt de uurwijzer naar de zon.
3. In A.M. (ochtend) draait u de ring totdat de markering "S" (zuid) halverwege tussen de uurwijzer en 12.00 uur is (na de uurwijzer of binnen de kortste afstand tussen de uurwijzer en 12.00 uur).
4. In P.M. (middag) draait u de ring totdat "S" vóór de uurwijzer en halverwege tussen de uurwijzer en 12.00 uur is.

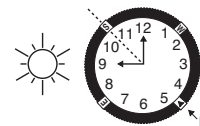

ARMBAND AFSTELLEN

(Variaties van de volgende gedeelten over de armband gelden voor alle horlogemodellen.)

ARMBAND MET CLIPSLUITING

1. Open het borgplaatje.
2. Breng de sluiting naar de gewenste lengte voor de armband.
3. Oefen druk uit terwijl u het borgplaatje vasthoudt en schuif de sluiting heen en weer totdat hij in de groeven aan de onderkant van de armband grijpt.

4. Druk het borgplaatje naar beneden totdat het dicht klikt. De sluiting kan beschadigd raken als te veel kracht wordt uitgeoefend.



ARMBAND MET KLAPSLUITING

1. Zoek het veerstaafje op waarmee de armband aan de sluiting vastzit.
2. Druk het veerstaafje met een puntig stuk gereedschap naar binnen en draai de armband voorzichtig los.
3. Meet de pols en steek het veerstaafje in het juiste onderste gat.
4. Druk het veerstaafje naar beneden, breng het in lijn met het bovenste gat en laat het los zodat het vast komt te zitten.

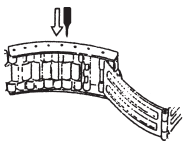

Fig. 1

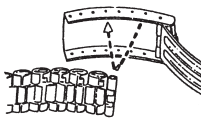

Fig. 2

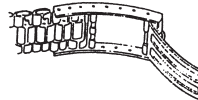
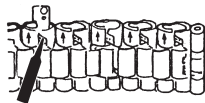

Fig. 3

ARMBANDSCHAKELS VERWIJDEREN

SCHAKELS VERWIJDEREN:

1. Zet de armband rechtop en steek een puntig stuk gereedschap in de opening van de schakel.
2. Duw de pen krachtig in de richting van de pijl totdat de schakel los is (de pennen zijn met opzet moeilijk te verwijderen).
3. Herhaal dit tot het gewenste aantal schakels verwijderd is.



WEER IN ELKAAR ZETTEN:

1. Maak de onderdelen van de armband weer aan elkaar vast.
2. Duw de pen terug in de schakel in de richting tegengesteld aan de pijl.
3. Druk de pen stevig naar beneden in de armband totdat de pen er niet meer uitsteekt.

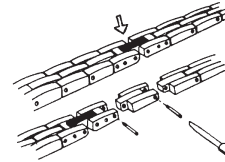

BATTERIJ

De knoopcel of knoopbatterij van het horloge is niet bedoeld om door de consument vervangen te worden. Alleen een juwelier of andere professional mag de batterij vervangen.

INTERNATIONALE GARANTIE VAN TIMEX

www.timex.eu/en_GB/productWarranty.html

©2024 Timex Group USA, Inc. TIMEX, INDIGLO en NIGHT-MODE zijn gedeponeerde handelsmerken van Timex Group B.V. en zijn dochterondernemingen.

目录

启用方法	59
防水防震	59
Indiglo® 夜间照明功能	59
模拟/数字模型	59
多功能模式	60
天/日期/上午/下午/太阳/月亮模式	60
秒表计时器模式	61
计时刻度环	63
测速计刻度环	63
罗盘刻度环	63
如何调整表带	64
拆卸表链环扣	64
电池	64
保修	64

感谢您选购 TIMEX® 手表。请仔细阅读以下说明，以了解 Timex 手表的操作方法。

您的手表不一定具备本手册描述的全部功能。

有关详细信息，请访问：Timex.com

启用方法

要启用手表，请从表冠下方揭掉塑料保护罩，然后将表冠按向表壳。此时，秒针将以 1 秒为间隔开始向前走动。

有些高深度防水表型需要将表冠旋入固定，以确保防水性。如果您的表壳上有带镀纹的凸起部分，则必须在设置好手表后将表冠旋入。

旋入时，请将表冠紧贴带螺纹的凸起部分，同时沿顺时针方向旋转表冠。继续旋转直到将表冠拧紧。下一次设置手表时，需要先旋出表冠（沿逆时针方向）才能将其拔出。

防水防震

如果您的手表具有防水性能，则会显示米数刻度 (WR_M)。

防水深度	p.s.i.a.* 水面以下水压
30米/98英尺	60
50米/164英尺	86
100米/328英尺	160
200米/656英尺	284

* 按磅每平方英寸计算的绝对值

警告：为保持防水性能，请勿在水中按任何按钮或将表冠拉出，除非您的手表标明其防水深度为200米。

- 只有在晶片、表冠和表壳保持完整无损的情况下，手表才具有防水性。
- 本表非潜水用手表，不宜在潜水时使用。
- 接触盐水后，请用清水冲洗。
- 表盘上或表壳背面会注明手表是否具有防震性能。本表的防震设计通过了 ISO 国际标准测试。但应注意避免损坏水晶。

INDIGLO® 夜间照明功能

按下按钮或表冠打开照明灯。INDIGLO® 夜间照明灯采用了电致发光技术，可在夜间和低光度环境下照亮整个表盘。

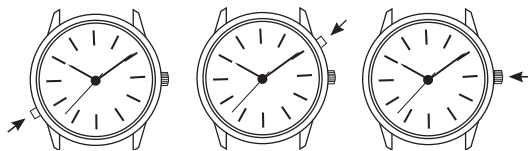

模拟/数字模型

带 INDIGLO® 夜间照明功能和 NIGHT-MODE® 功能的 4 按钮模拟/数字模型

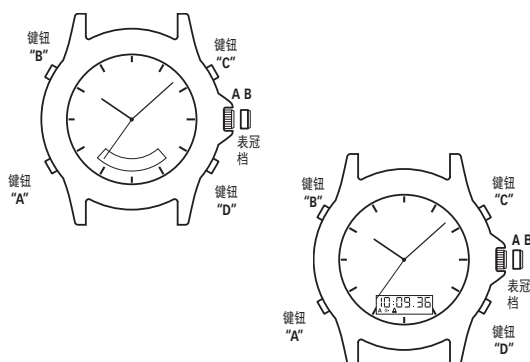

要使用 INDIGLO® 夜间照明功能

- 按下按钮“B”照亮整个表盘（模拟和数字）。

要使用 NIGHT-MODE® 功能

- 按下并按钮“B”3 秒钟，直到听到哔哔声。
- 按下任何按钮将导致 INDIGLO® 夜间照明功能照亮并保持 3 秒钟。
- NIGHT-MODE® 功能将持续 3 小时。
- 要取消激活 NIGHT-MODE® 功能，按下并按钮“B”3 秒钟。

模拟时间

要设置模拟时间

- 将表冠拔出至“B”档。
- 沿任意方向旋转表冠调至正确的时间。
- 将表冠推入至“A”档。

数字显示

- 每次按下按钮“A”时，数字显示将更改为每个功能。（如下所示）：

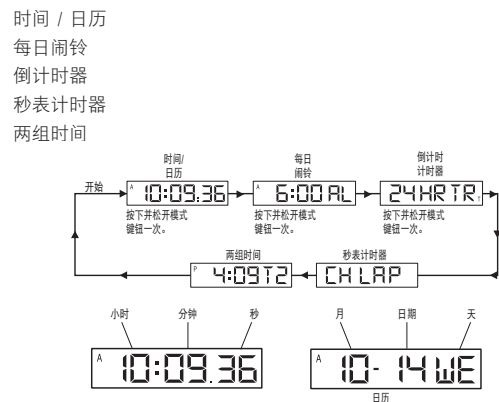

要设置时间 / 日历

- 按下按钮“A”激活时间 / 日历显示。
- 按下并按钮“D”。按住将显示，直到秒钟闪烁。
- 按下按钮“C”将秒钟重置为“00”。
- 按下按钮“A”让小时闪烁。
- 按下按钮“C”向前调整小时。
- 如上所示按下按钮“A”和“C”调整十分钟、分钟、年、月、日、天和 12/24 小时格式。

- 按下按钮“D”完成设置。
- 查看或选择时间或日历以显示在您的数字显示中。

- 按下按钮“C”查看日历 2 秒钟。
- 按下并按钮“C”3 秒钟，直到显示更改至日历。
- 要查看或更改显示为时间，重复以上步骤。

注：当选择 12 小时格式时，“A”或“P”将显示。

- 设置本时间与模拟时间或其他时区协调。
- 在设置模式中按下并按钮“C”2 秒钟激活快拨。

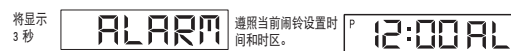

要设置每日闹铃

- 按下按钮“A”激活每日闹铃显示：“闹铃”将显示 3 秒钟，之前当前闹铃设置时间和时区。闹铃模式符号“AL”和适用的时区符号“T1”或“T2”交替以提供完整的信息。
- 按下按钮“D”让时区闪烁。
- 按下按钮“C”选择时区。
- 按下按钮“A”让小时闪烁。
- 按下按钮“C”向前调整小时。
- 如上按下按钮“A”和“C”调整十分钟和分钟。
- 按下按钮“D”完成设置。
- 显示设置后，自动激活闹铃。

注:

- 闹铃响起时, 这将哔啵响 20 秒钟。
- 要停止闹铃哔啵响, 按下任何按钮。
- 在设置模式中按下并按住按钮“C” 2 秒钟激活快拨。

要打开/关闭每日闹铃或报时

1. 按下按钮“A”激活每日闹铃显示。
2. 按下按钮“C”分别激活或取消激活每日闹铃和报时。

注:

- ☺ 或 ☻ 将依照每日闹铃激活或取消激活显示或消失。
- ♪ 或 ♫ 将依照报时激活或取消激活显示或消失。
- 闹铃与数字时间, 不是模拟时间配合。
- 闹铃仅在当前显示了闹铃设置模式中选择的数字时区 (T1 或 T2) 后响起, 由闹铃符号 ☺ 或 ☻ 确认。

要使用倒计时器

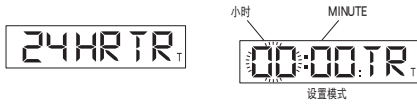

1. 按下按钮“A”激活倒计时器显示。将显示“24 HR TR”。
2. 按下按钮“D”让小时闪烁。
3. 按下按钮“C”向前调整小时。
4. 按下按钮“A”设置十分钟。
5. 按下按钮“C”向前调整十分钟。
6. 如上按下按钮“A”和“C”调整分钟。
7. 按下按钮“D”完成设置。
8. 按下按钮“C”开始计时器。
9. 按下按钮“D”停止计时器。
10. 再次按下按钮“D”恢复计时器为当前时间。

注: 当计时器倒数至零时, 这将哔啵响 20 秒钟。

要停止计时器哔啵响, 按下任何按钮。

“T”将显示, 表示计时器正在运行。

计时时间最长为 24 小时。

在设置模式中按下并按住按钮“C” 2 秒钟激活快拨。

要为标准测量使用秒表计时器:

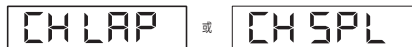

1. 按下按钮“A”激活秒表计时器显示; 将显示“CH LAP”或“CH SPL”。
2. 按下按钮“C”开始计时。
3. 按下按钮“D”停止计时。
4. 按下按钮“D”重置。

要为分段/分项计时时间测量使用秒表计时器:

1. 按下按钮“A”激活秒表计时器显示; 将显示“CH LAP”或“CH SPL”。
2. 按下按钮“D”选择分段或分项计时。
3. 按下按钮“C”开始计时。
4. 按下按钮“C”记录首个分段或分项计时时间; 数字将停留 15 秒钟; “L”或“S”闪烁, 表示下一个分段或分项计时时间正在后台记录。
5. 按下按钮“A”查看正在运行的显示, 同时显示冻结。
6. 按下按钮“C”进行下一次分段或分项计时。
7. 按下按钮“D”停止。
8. 再次按下按钮“D”重置。

注意: 秒表计时器必须重置为零, 以在分段或分项计时之间选择。记录最多 24 小时的时间并为第一个小时显示 1/100 秒。

要设置双重时间:



1. 按下按钮“A”激活双重时间显示。“T2”将显示在双重时间旁边。
2. 按下并按住按钮“D”; 将显示“Hold”, 直到小时闪烁。
3. 按下按钮“C”向前调整小时。
4. 按下按钮“A”让月闪烁。
5. 按下按钮“C”向前调整月份。
6. 如上按下按钮“A”和“C”调整日、天并设置 12 / 24 小时格式。
7. 按下按钮“D”完成设置。

注: 在设置模式中按下并按住按钮“C” 2 秒钟激活快拨。

注:

1. 设置任何模式时, 如果未按下任何按钮 90 秒, 显示将自动返回时间 / 日历模式。
2. 当在时间 / 日历模式之外的任何模式时, 只要按下按钮“C”或“D”, 再按下按钮“A”将自动返回显示时间 / 日历模式。

多功能模式

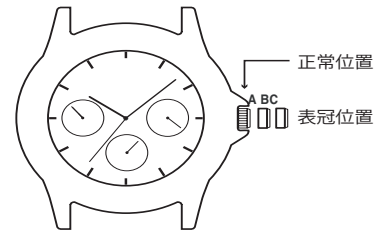

您的手表具有 1 个普通大面显示屏和显示日期、天和 24 小时的 3 个小面显示屏。

要设置天

1. 将表冠全部拔出, 然后顺时针转动调至正确的天。
2. 将表冠按回, 重新启动计时。

注: 您可以在设置时间之前设置日期。

要设置时间

1. 将表冠全部拔出, 然后转动调至正确的时间。
2. 将表冠按回, 重新启动计时。

注: 自动设置 24 小时显示。

要设置日期

即时日期更改:

1. 将表冠拉出一档并顺时针转动, 直到达到正确的日期。
2. 将表冠按回, 重新启动计时。

天/日期/上午/下午/太阳/月亮模式

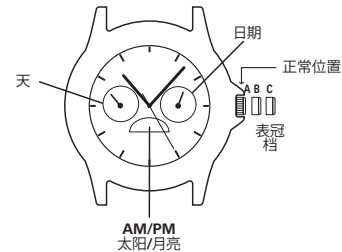

要设置时间:

1. 将表冠拔出至“C”档。
2. 顺时针旋转至正确的时间。还将更改天/上午/下午/月亮。
3. 将表冠推入至“A”档。

注: 记住设置时间的上午或下午 (太阳或月亮)。

要设置日期:

1. 将表冠拔出至“B”档。
2. 顺时针旋转至正确的日期。
3. 将表冠推入至“A”档。

要设置天:

1. 将表冠拔出至“C”档。
2. 前进 24 小时更改天。
3. 将表冠推入至“A”档。

秒表计时器模式

查看所有秒表计时器以确定您的手表类型

类型 1

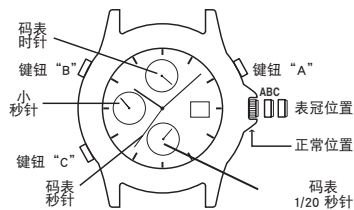

- 表冠档“A”、“B”和“C”
- 键钮“A”(右)和“B”(左)
- 小时、分钟和小秒针 (6 点眼) 显示时间
- 12 点眼显示秒表计时器的“过去的分钟”
- 9 点眼显示秒表计时器的“过去的小时”
- 第二个长秒针显示秒表计时器的“过去的秒数”

时间, 日历, 秒表计时器

本秒表计时器手表有三个功能:

时间

要设置时间:

1. 将表冠拔出至“C”档
2. 沿任意方向旋转表冠调至正确的时间
3. 将表冠推入至“A”档

日历

要设置日历:

1. 将表冠拔出至“B”档
2. 顺时针旋转至正确的位置
3. 将表冠推入至“A”档

秒表计时器

- 秒表计时器能够测量:
- 最多 1 小时的过去的分钟 (12 点眼)
- 最多 12 小时的过去的小时 (9 点眼)
- 最多 1 分钟的过去的秒数 (第二个长秒针)

使用秒表计时器之前:

将所有秒表计时器指针调至“0”或 12 小时位置。

要调整秒表计时器指针:

1. 将表冠拔出至“C”档
2. 间歇按下键钮“A”, 直到第二个长秒针重置为“0”或 12 小时位置
3. 间歇按下键钮“B”, 直到在 12 小时眼的指针重置为“0”或 12 小时位置
4. 将表冠推入至“A”档

注: 确保秒表计时器停止并在调整之前重置。

注: 按下并按住键钮“A”或“B”将导致指针连续移动, 直到松开键钮。

标准秒表计时器测量:

1. 按下键钮“A”开始计时
2. 按下键钮“A”停止计时
3. 按下键钮“B”重置

类型 2

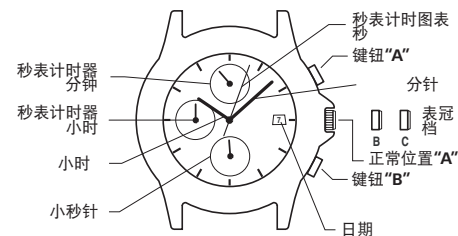

设置时间

1. 将表冠拔出至第 2 “C” 档。
2. 转动表冠以设置小时和分钟指针。
3. 当表冠推回正常档“A”时, 小秒指针开始运行。

设置日期

1. 将表冠拔出至第 1 “B” 档。
2. 逆时针转动表冠设置日期。*如果日期设为约 9:00 PM 至 1:00 AM 之间的小时, 则日期可能无法更改下一天。
3. 设置好日期后, 将表冠推回正常档“A”。

使用秒表计时器

该秒表计时器可以测量和显示 1/2 秒至最高 11 小时 59 分钟 59 秒的时间。该秒表计时器秒针在启动后会持续运行 11 小时 59 分钟 59 秒。

使用秒表计时器测量时间

1. 每次按下键钮“A”时, 可以开始和停止秒表计时器。
2. 按下键钮“B”重置秒表计时器, 秒表计时器秒指针、秒表计时器分钟指针和秒表计时器小时指针返回零位置。

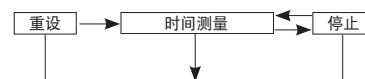

秒表计时器重置 (包括更换电池后)

当秒表计时器秒指针在秒表计时器重置后未返回零位置时, 应执行本程序, 包括更换电池。

1. 将表冠拔出至第 2 “C” 档。
2. 按下键钮“A”将秒表计时器秒指针指至零位置。连续按下键钮“A”可以快速向前调整秒表计时器指针。
3. 一旦指针返回零位置, 将表冠退回正常位置。

*在秒表计时器秒指针返回零位置期间, 不要将表冠退回正常位置。这会在表冠退回正常位置后停在半路, 同时其位置识别为零位置。

类型 3

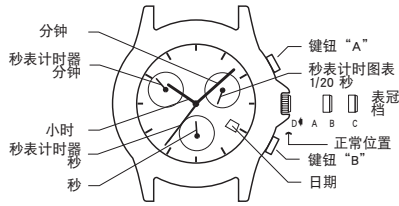

基本操作

- 6 点眼显示秒。
- 10 点眼显示秒表计时器的“过去的分钟”。
- 2 点眼显示秒表计时器的“过去的 1/20 秒”。
- 秒表计时器第二个秒针显示秒表计时器的“过去的秒数”。

时间

要设置时间:

1. 将表冠拔出至“C”档。
2. 沿任意方向旋转表冠调至正确的时间
3. 将表冠推入至“ A ”档。

要调整至新的时区:

1. 将表冠拔出至“B”档。
2. 沿任意方向旋转表冠将小时指针以一小时为递增量向前调。

日历

要设置日历:

1. 将表冠拔出至“B”档。
2. 沿任意方向旋转表冠调整小时指针。相对于 12 点位置的两个完整圈会向前或向后调整日期。这将同时修正日期和 24 小时时间。
3. 将表冠推入至“ A ”档。

注: 日期每 24 小时都会自动更改。

秒表计时器

秒表计时器能够测量:

- 最多 1 秒的过去的 1/20 秒 (2 点眼)
- 最多 1 分钟的过去的秒数 (第二个长秒针)
- 最多 30 分钟的过去的分钟 (10 点眼)

注: 秒表计时器将连续运行 4 小时, 之后将自动停止并重置。

注: 1/20 秒指针在啊秒表计时器期间不移动, 当秒表计时器停止但未重置时, 1/20 秒指示。

使用秒表计时器之前, 将所有秒表计时器指针调整至“0”或 12 小时位置。

要调整秒表计时器指针:

1. 将表冠拔出至“B”档。
2. 按下按钮“B”, 直到在 10 小时眼的指针重置为“30”位置。
3. 将表冠拔出至“C”档。
4. 按下按钮“A”, 直到秒表计时器秒针重置为“0”、“60”或 12 小时位置。
5. 按下按钮“B”, 直到在 2 小时眼的指针重置为“0”位置。
6. 将表冠推入至“ A ”档。

注:

- 确保秒表计时器停止并在调整之前重置。
- 按下并按住按钮“A”或“B”2 秒将导致指针连续移动, 直到松开按钮。

标准秒表计时器测量:

1. 按下按钮“A”开始计时。
2. 按下按钮“A”停止计时。
3. 按下按钮“B”重置。

分项计时测量:

1. 按下按钮“A”开始计时。
2. 按下按钮“B”分项计时。

3. 按下按钮“B”恢复计时。
4. 按下按钮“A”停止计时。
5. 按下按钮“B”重置。

INDIGLO® 夜间照明

当表冠处于“ A ”档时, 将表冠推至“ D ”位置。整个表盘将亮起。INDIGLO® 夜间照明采用了电致发光技术, 可在夜间和低光度环境下照亮整个表盘。

NIGHT-MODE® 功能:

1. 按住表冠至“ D ”档 4 秒钟以启用 NIGHT-MODE® 功能。按下任何按钮将导致 INDIGLO® 夜间照明功能保持 3 秒钟。
2. NIGHT-MODE® 功能将保持激活 8 小时。
3. 或将表冠推至“ D ”档并保持 4 秒取消激活。

在秒表计时器中, 当重置码表时, 指针不会返回“0 位置”:

1. 将表冠拔出至“B”档
2. 重复按下按钮“A”或“B”将指针转到“0”位置
3. 将表冠推入至“ A ”档。

类型 4

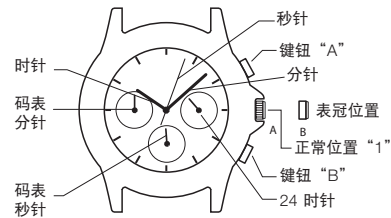

基本操作

- 6 点眼显示秒表计时器的“过去的秒数”。
- 9 点眼显示秒表计时器的“过去的分钟”。
- 3 点眼以 24 小时格式显示当前时间

时间

要设置时间:

注: 设置时间之前, 码表必须停止并重置为零位置。

1. 将表冠拔出至“B”档。
2. 任一方向旋转表冠, 直到 24 小时、小时和分钟指针显示正确的时间。
3. 将表冠推至 A 档。

要调整码表指针至零位置:

1. 将表冠拔出至“B”档。
2. 按下按钮“A”将码表分钟和秒指针逆时针转到零位置。按下按钮“B”将码表分钟和秒指针瞬时转到零位置。
3. 将表冠推至 A 档。

秒表计时器

秒表计时器能够测量:

- 最多 1 分钟的过去的秒数 (6 点眼)
- 最多 1 小时的过去的分钟 (9 点眼)

标准秒表计时器测量:

- 按下按钮“A”开始计时
- 按下按钮“A”停止计时
- 按下按钮“A”将秒表计时器重置至零位置。

分项计时测量

- 按下按钮“A”开始计时
- 按下按钮“B”分项计时
- 按下按钮“B”恢复计时
- 按下按钮“A”停止计时
- 按下按钮“A”将秒表计时器重置至零位置。

类型 5

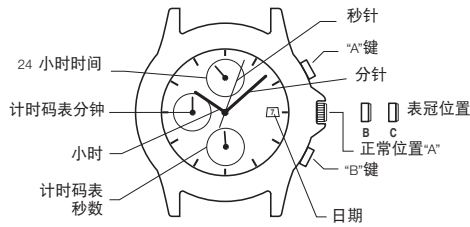

时间设置

1. 将表冠拉出至第二档位“C”。
2. 转动表冠设置时针和分针。确保24小时制时间是正确。
3. 当表冠推回正常档位“A”时，秒针开始运行。

日期设置

1. 将表冠拉出至第一档位“B”。
2. 逆时针转动表冠设置日期。*如果在晚上大约 9:00 PM 至凌晨 1:00 AM 之间设置日期，则日期可能无法在下一天更动。
3. 设置好日期后，将表冠推回正常档位“A”。

使用计时码表

计时码表能够以一秒增量测量和显示时间，最长可达 29 分 59 秒。计时码表启动后秒针可连续运行 30 分钟。

标准计时码表测量:

1. 按下按钮“A”开始计时。
2. 按下按钮“A”停止计时。
3. 按下按钮“B”重置。

分隔时间测量:

1. 按下按钮“A”开始计时。
2. 按下按钮“B”分隔时间。
3. 按下按钮“B”恢复计时。
4. 按下按钮“A”停止计时。
5. 按下按钮“B”重置。

重置计时码表(包括更换电池后)

计时码表重置后，当分针和秒针没有返回零位时，应操作这个程序，包括更换电池之后。

1. 将表冠拉出至第二档位“C”。
2. 按“A”或“B”将秒表指针设置于零的位置，秒表分针和秒表秒针的移动是互锁。要设置秒表分针返回零位，持续移动秒表秒针直到秒表分针到达零位
3. 当指针返回零位，将表冠返回正常位置。

类型 6

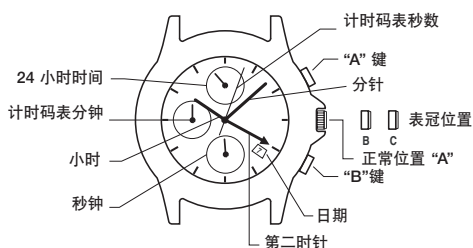

设置“家乡”时间 (将会显示在12点钟位置的24小时表盘和第4中心指针)

1. 等待秒针指向60。
2. 将表冠拉出至第二档位“C”。
3. 旋转表冠将第4中心小时针和24小时表盘里的时针调至您“家乡”的正确时间 (您的家乡时间)。

注: 如果您所在的地区在设定小时之后，标准分钟无法跟随，请将分针设置为当地的正确时间。

设置“当地”时间 (将会显示在标准的时针和分针)

4. 将表冠拉出至第一档位“B”。
5. 逆时针方向转动表冠将标准时针调至您的“当地”正确时间 (您目前所在地的时间)。
6. PUSH将表冠推入至正常位置档“A”。位于6位置的子表盘里的秒针开始移动。

日期设置

1. 将表冠拉出至第一档位“B”。
2. 顺时针转动表冠设置日期。*如果在晚上大约 9:00 PM 至凌晨 1:00 AM 之间设置日期，则日期可能无法在下一天更动。
3. 设置好日期后，将表冠推回正常档位“A”。

操作秒表计时功能 (最高可测量1个小时)

1. 按下按钮“A”开始计时。
2. 按下按钮“A”停止计时。
3. 按下按钮“B”重置。

重新校准计时码表的秒针 (如果重置或更换电池之后，它没有返回12位置)

1. 将表冠拉出至第二档位“C”。
2. 按“A”键可将计时码表的秒针向前移动一个增量 (持续按住该按钮可快速增加指针数值)。
3. 当计时码表的秒针位于12位置，将表冠推入至正常位置档“A”。位于6位置的子表盘里的秒针开始移动。

计时刻度环

如果您的手表表盘上配有一个可以旋转并带分钟刻度的外环，则可使用这个计时刻度环来为某一活动的过程从头开始计时，或按结束时间倒计时。

为某一活动从头开始计时:

将 Start/Stop (开始/停止) 三角设定在活动开始的时间 (小时或分钟) (如下左图)。活动结束后即可看到所花费的时间。

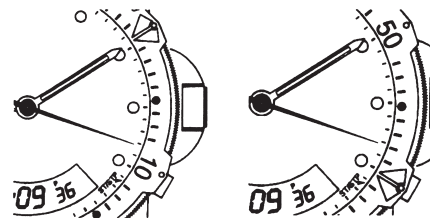

计量剩余的时间:

将三角设定在您希望完成活动的具体小时或分钟刻度，并定时查看手表以了解进度。

在上一页示意图的右图中，当分针到达某钟点20分时，即可停止计时。

测速计刻度环

通过使用长秒针和表盘上壁的刻度，可以用测速计功能按英里(MPH)、海里(knots) 或公里(KPH)测量时速。您事先要知道按英里或公里计算的实际行程距离。

开始计时的时候秒针要处于零位 (即12点钟位置)。在第一分钟内，秒针将指向一英里 (或一公里) 行程的时速: 如果花了 45 秒钟，秒针会指向相应位置的 80 - 即 80 MPH (英里/小时) 或 80 KPH (公里/小时)。

如果在第一分钟内所行距离大于一英里或一公里，则应以测速计读数乘以该距离才能得到实际速度: 假如您在 45 秒内的行程为 1.2 英里，则应以 80 乘以 1.2 = 96 MPH。

罗盘刻度环

如果您的手表表盘配有一个可移动环并刻有“N”、“E”、“W”、“S”的字样 (表示四个罗盘方向) 或罗盘度数，您即可利用这一功能来了解大致的罗盘方向读数。

1. 将手表放在平面上或手持并使之与地面保持平行。
2. 找到太阳并使小时针对准太阳方向。
3. 如时间为上午，则需旋转刻度环使“S” (南) 标记处于小时针和 12:00 的中间位置 (以小时针之后或小时针与 12:00 之间的最短距离为准)。

4. 如时间为下午，则需旋转刻度环使“S”标记处于小时针之前并在小时针与12:00 之间的中间位置。

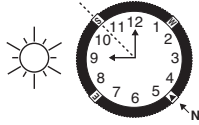

如何调整表带

(各表型均可能出现与以下有关表带的描述略有不符的情形)。

滑扣式表带

1. 打开锁盖。
2. 移动搭扣，使表带达到所需长度。
3. 用力按住锁盖并来回滑动搭扣，直到搭扣被卡入表链底侧的槽内。
4. 将锁盖按下卡紧。请勿过分用力，否则可能损坏搭扣。



翻扣式表带

1. 找到连接表带和搭扣的弹簧轴。
2. 用一个带尖头的工具将弹簧轴推进去，然后轻轻扭动表带，使其脱扣。
3. 确定好腕长之后，将弹簧轴插入正确的底端轴孔。
4. 将弹簧轴按入，与上端轴孔对齐，然后松开使之锁定到位。



图 1



图 2

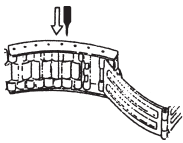

图 3

拆卸表链环扣

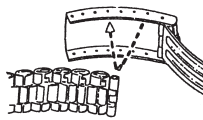
拆卸环扣:

1. 垂立放置表带，并用带尖头工具插入环扣上的针口。
2. 沿箭头方向用力推挤插针，使环扣脱节（插针经专门设计，难以拆卸）。
3. 重复上述步骤，直到拆掉所有不需要的环扣。

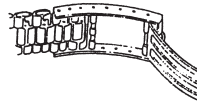
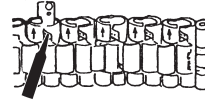

重新组装:

1. 将表带各配件重新接好。
2. 按箭头反方向把插针推入环扣。
3. 用力将插针按入表链，直到针尾与孔口保持齐平。

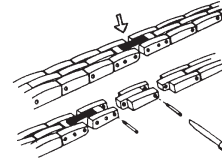

电池

消费者不能自行更换手表的纽扣电池或硬币电池。只有钟表商或其他专业人士才能更换该电池。

TIMEX 国际保修

www.timex.eu/en_GB/productWarranty.html

©2024 Timex Group USA, InC. TIMEX、INDIGLO 和 NIGHT-MODE 是 Timex Group B.V.及其子公司的注册商标。

目次

腕時計をスタートさせる.....	66
耐水性と耐衝撃性.....	66
Indiglo® ナイトライト.....	66
アナログ・デジタルモデル.....	66
多機能モデル.....	67
曜日/日付/AM/PM/太陽/月モデル.....	68
クロノグラフモデル.....	68
経過時間リング.....	70
タコメーター.....	71
コンパスリング.....	71
ブレスレットの調整.....	71
ブレスレットのリンクの取りはずし.....	71
電池.....	71
保証.....	71

TIMEX® 腕時計をお買い上げいただきありがとうございます。Timex 腕時計をご使用の際は、取扱説明書をよくお読みください。

腕時計によっては記載されているすべての機能が備わっていない場合があります。詳細はウェブサイトをご利用ください: Timex.com

腕時計をスタートさせる

腕時計をスタートさせるには、リューズの下からプラスチックのガードをはずした後、リューズをケースに向かって押し込みます。秒針が 1 秒ごとに動き始めます。

防水性の高い腕時計によっては、防水性を確保するためにリューズをネジで止める必要があるものもあります。時計ケースにネジ山のある突起が付いている場合は、時計を設定した後でリューズをネジ込む必要があります。

リューズをネジ込むには、リューズをネジ山の付いた突起に強く押しつけ、右に回して押し込みます。リューズがしっかり締まるまでネジ込みます。次回、腕時計を設定する際には、リューズを引き出す前に、リューズを反時計回りに回してネジをゆるめる必要があります。

防水性と耐衝撃性

腕時計に防水性がある場合は、メートルのマーク (WR_M) が表記されています。

防水の深さ	p.s.i.a.* 水面下の水圧
30m/98ft	60
50m/164ft	86
100m/328ft	160
200m/656ft	284

*重量ポンド毎平方インチ絶対圧

警告: 防水性を維持するためには、200メートル防水時計でなければ水中にボタンを押したり、リューズを操作しないでください。

- 時計の防水性はクリスタル、リューズ、ケースが無傷である場合に限り保たれます。
- 計はダイバーウォッチではありませんので潜水には使用しないでください。
- 腕時計に塩水がかかった場合は真水ですすいでください。
- 耐衝撃性は時計の文字盤または裏面に表示されています。腕時計は ISO の耐衝撃性試験に合格するよう設計されていますが、クリスタルを傷つけないようにご注意ください。

INDIGLO® ナイトライト

ボタンまたはリューズを押してライトを作動させます。INDIGLO® ナイトライトに使用されているエレクトロルミネッセント技術によって、夜間や暗い場所で腕時計の文字盤全体が明るくなります。

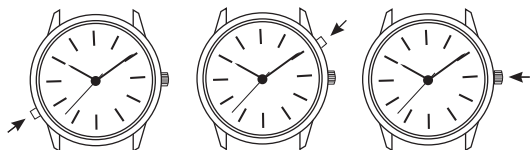

アナログ・デジタルモデル

INDIGLO® ナイトライトと NIGHT-MODE® 機能付き4プッシャーアナログ・デジタルモデル

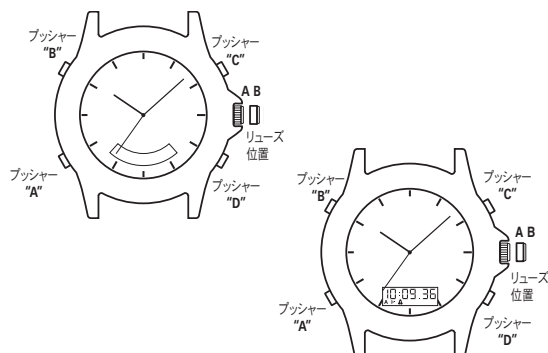

INDIGLO® ナイトライトの操作

- プッシャー “B” を押すとダイヤル全域(アナログとデジタル部分)が明るく表示されます。

NIGHT-MODE® 機能の使い方

- ピープ音が出るまでプッシャー “B” を 3 秒間押します。
- どれかプッシャーを押すとINDIGLO®ナイトライトは 3 秒間点灯します。
- NIGHT-MODE® 機能は 3 時間有効です。
- プッシャー “B” を 3 秒間押すと NIGHT-MODE® は終了します。

アナログ時間

アナログ時間の設定

- リューズを 党 “B” の位置まで引き出します。
- リューズをいずれかの方向に回して、正しい時間に合わせます。
- リューズを 党 “A” の位置まで押し戻します。

デジタル表示

- プッシャー “A” を押すたびに、デジタル表示は各機能に切り替えます。(下の図を参照)

時間/カレンダー
 デイリーアラーム
 カウントダウンタイマー
 クロノグラフ
 デュアルタイム

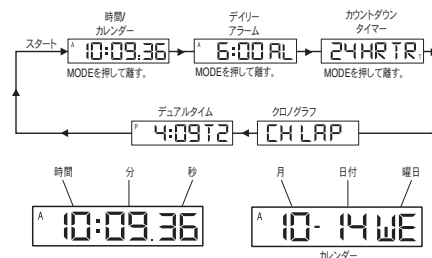

時間/カレンダーの設定

- プッシャー “A” を押してTIME / CALENDARを表示させます。
 - プッシャー “D” を押します。秒の表示が点滅するまで押し続けます。
 - プッシャー “C” を押して秒を “00” に設定します。
 - プッシャー “A” を押します。時間の表示は点滅します。
 - プッシャー “C” を押して時間を設定します。
 - 同じ様にプッシャー “A” と “C” を押して分、年、付き、日付、12/24 時間フォーマットを設定します。
 - プッシャー “D” で設定を終了します。
 - 時間やカレンダー表示を出現させます。
 - プッシャー “C” を押すとカレンダーは 2 秒間表示されます。
 - ピープ音がするまでプッシャー “C” を 3 秒間押し続けると表示をカレンダーに切り替えます。
 - 同じ様に時間の表示に戻すこともできます。
- 注: 12時間表示モードでは “A” または “P” が表示されます。
- この表示をアナログと同じ時刻にしたり、別の時間帯の時刻に設定したりできます。
 - 設定中はプッシャー “C” を 2 秒間押し続けると早送りできます。



デイリーアラームの設定

- プッシャー “A” を押してデイリーアラームを表示させます。“ALARM” は 3 秒間表示されて、それから今のアラーム時間と時間帯が表示されます。アラームモードの “AL” とそれぞれの時間帯 “T1” / “T2” は交互に表示されます。

2. プッシャー “D” を押します。時間帯の表示は点滅します。
3. プッシャー “D” を押します。時間帯を設定します。
4. プッシャー “A” を押します。時間の表示は点滅します。
5. プッシャー “C” を押して時間を設定します。
6. 同じようにプッシャー “A” と “C” を押して分を設定します。
7. プッシャー “D” で設定を終了します。
8. S が表示され、アラームは有効になります。

注:

- アラームは 20 秒間鳴ります。
- どれかのプッシャーを押すことで音は消えます。
- 設定中はプッシャー “C” を 2 秒間押し続けると早送りできます。

デイリーアラームとチャイムの設定

1. プッシャー “A” を押してデイリーアラームを表示させます。
2. プッシャー “C” を押して、デイリーアラームとチャイムの有効・無効を設定します。

注:

- 有効の時は ☺ または ☼ が表示されます。
- 有効の時は ♪ または ♫ が表示されます。
- アラームはアナログではなく、デジタル時間に対応します。
- アラームは、設定されたデジタル時間帯(T1またはT2)が表示されている時(☺ または ☼ が表示されている時)のみに鳴ります。

カウントダウンタイマー

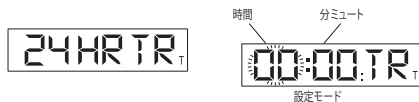

1. プッシャー “A” を押して、カウントダウンタイマーモードにします。“24 HR TR” が表示されます。
2. プッシャー “D” を押します。時間の表示が点滅されます。
3. プッシャー “C” を押して時間を設定します。
4. プッシャー “A” を押します。分の2桁目を設定します。
5. プッシャー “C” を押して時間を設定します。
6. 同じ様にプッシャー “A” と “C” を押して、分の1桁目を設定します。
7. プッシャー “D” で設定を終了します。
8. プッシャー “C” を押して、タイマーを開始します。
9. プッシャー “D” を押すとタイマーは止まります。
10. プッシャー “D” をもう一度押すとタイマーは設定された時間に戻ります。

注: タイマーはゼロになると 20 秒間ビープ音を出します。

どれかのプッシャーを押すと音は消えます。

カウントダウン中、“T” は画面に表示されます。

24 時間までカウントできます。

- 設定中はプッシャー “C” を 2 秒間押し続けると早送りできます。

クロノグラフ(標準測定)



1. プッシャー “A” を押してクロノグラフを表示させます。“CH LAP” または “CH SPL” が表示されます。
2. プッシャー “C” を押して、測定を開始します。
3. プッシャー “D” を押すと測定は止まります。
4. プッシャー “D” でリセットします。

クロノグラフ(ラップ・スプリット測定)

1. プッシャー “A” を押してクロノグラフを表示させます。“CH LAP” または “CH SPL” が表示されます。
2. プッシャー “D” を押して、ラップまたはスプリットを選択します。
3. プッシャー “C” を押して、測定を開始します。
4. プッシャー “C” を押して最初のラップ・スプリット時間を記録します。表示は 15 秒間止まり、“L” または “S” は表示されいます。この間に、次のラップ・スプリット時間は測定されています。

5. プッシャー “A” を押すと、今の測定時間は表示されます。
6. プッシャー “C” を押すと 2 回目以降のラップ・スプリット時間は記録されます。
7. プッシャー “D” を押すと終了します。
8. プッシャー “D” をもう一度押すとリセットされます。

注:ラップ・スプリットの設定は、クロノグラフがゼロの状態のみに選択できます。

24 時間まで測定できます。最初の 1 時間は1/100秒まで表示されます。

第 2 時刻の設定



1. プッシャー “A” を押してDUAL TIMEを表示させます。第 2 時刻のとなりに “T2” が表示されます。
2. プッシャー “D” を押し続けます。“Hold” が表示され、時間の表示は点滅します。
3. プッシャー “C” を押して時間を設定します。
4. プッシャー “A” を押します。月の表示は点滅します。
5. プッシャー “C” を押して月を設定します。
6. 同じ様にプッシャー “A” と “C” を押して日付・曜日・12 / 24時間表示を設定します。
7. プッシャー “D” で設定を終了します。

注: 設定中はプッシャー “C” を 2 秒間押し続けると早送りできます。

注:

1. どのモードの設定でも、90 秒間放置すると表示は自動的に時間・カレンダーに戻ります。
2. 時間・カレンダー以外のモードでは、プッシャー “C” または “D” を押してからプッシャー “A” を押すと、自動的に時間・カレンダーに戻ります。

多機能モデル

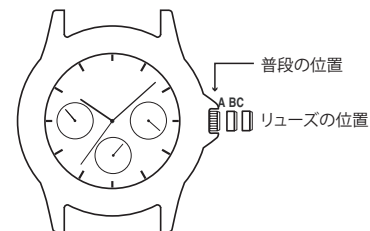

あなたの腕時計は時刻の表示と日付・曜日24時間表示の時刻を示す 3 つの小さな表示があります。

曜日の設定

1. リユーズをもっとも外側まで引いて時計回りに回し、正しい曜日に合わせます。
2. リユーズを押して設定を終了します。

注: 時刻の設定は曜日の後に行ってください。

時刻の設定

1. リユーズをもっとも外側まで引いて回し、正しい時刻に合わせます。
2. リユーズを押して設定を終了します。

注: 24時間表示の時刻は自動的に表示されます。

日付の設定

インスタント設定:

1. リユーズを 1 個分まで引いて時計回りに回し、正しい日付に合わせます。
2. リユーズを押して設定を終了します。

曜日/日付/AM/PM/太陽/月モデル

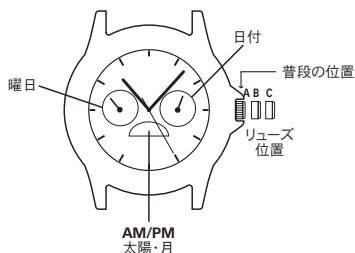

時刻の設定

1. リユースを“C”の位置まで引きます。
 2. リユースを時計回りに回し、正しい時刻に合わせます。曜日/AM/PM/太陽/月も設定されます。
 3. リユースを“A”の位置まで押します。
- 注: 時刻のAM/PM(太陽または月)の設定も忘れないでください。

日付の設定

1. リユースを“B”の位置まで引きます。
2. リユースを時計回りに回し、正しい日付に合わせます。
3. リユースを“A”の位置まで押します。

曜日の設定

1. リユースを“C”の位置まで引きます。
2. 時刻を24時間進めることで曜日が変わります。
3. リユースを“A”の位置まで押します。

クロノグラフモデル

クロノグラフの種類をよく見て、あなたの腕時計に対応する使い方に従ってください。

タイプ 1

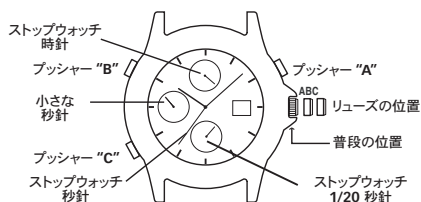

- リユースの位置 “A”、“B”、“C”
- プッシャー “A” (右) と “B” (左)
- 時間、分、小さな秒針(6時の位置)は時刻を表示
- 12時の表示はクロノグラフの経過時間(分)を表示
- 9時の表示はクロノグラフの経過時間(時間)を表示
- 秒針はクロノグラフの経過時間(秒)を表示

時刻・カレンダー・クロノグラフ

このクロノグラフ腕時計には3つの機能が備わっています。

時刻

時刻の設定

1. リユースを“C”の位置まで引きます。
2. リユースを回して、正しい時刻に合わせます。
3. リユースを“A”の位置まで押します。

カレンダー

カレンダーの設定

1. リユースを“B”の位置まで引きます。
2. リユースを時計回りに回して、正しい位置に合わせます。
3. リユースを“A”の位置まで押します。

クロノグラフ

- クロノグラフは次の期間を測定できます。
- 1 時間までの分(12時の表示)
- 12 時間までの時間(9時の表示)
- 1 分間までの秒(秒針)

クロノグラフを使う前に

クロノグラフの針を12時の位置(“0”の位置)に合わせてください。

クロノグラフの設定

1. リユースを“C”の位置まで引きます。
2. 秒針は12時の位置(“0”の位置)に来るまで、プッシャー “A” を数回押します。
3. 12時の表示の針は12時の位置(“0”の位置)に来るまで、プッシャー “B” を数回押します。
4. リユースを“A”の位置まで押します。

注: クロノグラフを設定する前に、測定中ではなく、リセットされていることを確認してください。

注: プッシャー “A” または “B” を押している間に、針は進みます。

クロノグラフ(標準測定)

1. プッシャー “A” を押して、測定を開始します。
2. プッシャー “A” を押すと測定は止まります。
3. プッシャー “B” を押すとリセットされます。

クロノグラフモデル

タイプ 2

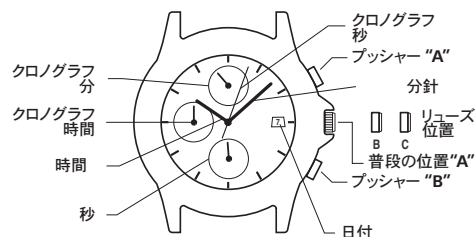

時間の設定

1. リユースを第2の位置(“C”の位置)まで引きます。
2. リユースを回して、正しい時刻に合わせます。
3. リユースを元位置(“A”の位置)に戻すと小さな秒針は作動します。

日付の設定

1. リユースを第1の位置(“B”の位置)まで引きます。
2. リユースを反時計回りに回し、日付を設定します。* 午後9時~午前1時に日付を設定すると、次の日に日付は正しく日応じされないことがあります。
3. 設定の後、リユースを元位置(“A”の位置)に戻します。

クロノグラフ

クロノグラフは1/2秒の間隔で、11時間59分59秒まで測定・表示できます。クロノグラフの秒針は開始後、11時間59分59秒まで連続で作動します。

クロノグラフの測定

1. プッシャー “A” を押すとクロノグラフを開始・停止します。
2. プッシャー “B” を押すとクロノグラフはリセットされ、クロノグラフの秒針・分針・時針はすべてゼロの位置に戻ります。



クロノグラフのリセット(電池交換の後など)

電池交換の後など、クロノグラフの秒針はリセットしても正しくゼロの位置に戻らない場合は、次の手続きを行ってください。

1. リューズを第 2 の位置(“C” の位置)まで引きます。
2. プッシャー “A” を押して、クロノグラフの秒針をゼロの位置に戻します。プッシャー “A” を押し続けると早送りできます。
3. ゼロの位置に戻るとリューズを元の位置に戻します。

* クロノグラフの秒針はゼロに行っている間にリューズを元の位置に押さないでください。途中でリューズを押すと、現在の位置はゼロの位置として認識されます。

タイプ 3

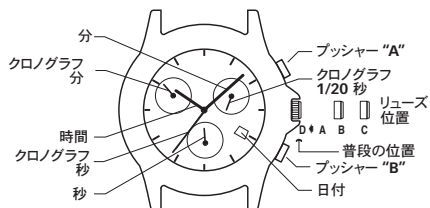

基本的な操作

- 6時の表示は秒を示します。
- 10時の表示はクロノグラフの経過時間(分)を示します。
- 2時の表示はクロノグラフの経過時間(1/20秒)を示します。
- クロノグラフの秒針はクロノグラフの経過時間(秒)を示します。

時刻

時刻の設定

1. リューズを “C” の位置まで引きます。
2. リューズを回して、正しい時刻に合わせます。
3. リューズを第 “A” の位置まで押します。

新しい時間帯の対応

1. リューズを “B” の位置まで引きます。
2. リューズを回して、時計を1時間の間隔で時刻に合わせます。

カレンダー

カレンダーの設定

1. リューズを “B” の位置まで引きます。
2. リューズを回して、正しい時刻に合わせます。12時の位置に対して2回押し込むと日付は変わります。これで日付と24時間表示の時刻を設定します。
3. リューズを第 “A” の位置まで押します。

注: 日付は24時間ごとに自動的に変わります。

クロノグラフ

クロノグラフは次の期間を測定できます。

- 1 秒間までの1/20秒(2時の表示)
- 1 分間までの秒(クロノグラフの秒針)
- 30 分間までの分(10時の表示)

注: クロノグラフは最大 4 時間まで測定し、それから自動的に停止しリセットします。

注: クロノグラフ作動中は1/20秒針が動けず、クロノグラフをリセットせずに停止すると1/20秒の時刻を示します。

クロノグラフを使う前に、すべての針を 12 時の位置(“0” の位置)に設定してください。

クロノグラフの針の設定:

1. リューズを “B” の位置まで引きます。
2. 10時の表示の針は “30” の位置に来るまでプッシャー “B” を押します。
3. リューズを “C” の位置まで引きます。
4. クロノグラフの秒針は “0” または “60” (12時の位置)に来るまでプッシャー “A” を押します。
5. 2時の表示の針は “0” の位置に来るまでプッシャー “B” を押します。
6. リューズを “A” の位置まで押します。

注:

- 設定する前、クロノグラフは停止して、リセットされていることを確認してください。
- プッシャー “A” または “B” を 2 秒間押し続けると、針の動きは離すまで早くなります。

クロノグラフ(標準測定)

1. プッシャー “A” を押して、測定を開始します。
2. プッシャー “A” を押して、測定を停止します。
3. プッシャー “B” を押すとリセットされます。

スプリット測定

1. プッシャー “A” を押して、測定を開始します。
2. プッシャー “B” を押して、スプリットを記録します。
3. プッシャー “B” を押して、測定を再開します。
4. プッシャー “A” を押して、測定を停止します。
5. プッシャー “B” を押すとリセットされます。

INDIGLO® ナイトライト

リューズは “A” の位置の状態、“D” の位置まで押し、時計全周が明るくなります。INDIGLO® ナイトライトに使用されているエレクトロルミネッセント技術により、夜間および暗い場所で腕時計の文字盤全体が明るくなります。

NIGHT-MODE® 機能

1. リューズを “D” の位置に押し、4 秒間押し続けるとNIGHT-MODE® 機能が作動します。これで、どれかプッシャーを押すとINDIGLO® ナイトライトは 3 秒間点灯します。
2. NIGHT-MODE® 機能は 8 時間有効になります。
3. リューズを “D” の位置に押し、4 秒間押し続けるとストップできます。

ストップウォッチをリセットしても針は 0 の位置に戻らない場合:

1. リューズを “A” の位置まで引きます。
2. プッシャー “A” または “B” を数回押し、針を “0” の位置に戻します。
3. リューズを “A” の位置まで押します。

タイプ 4

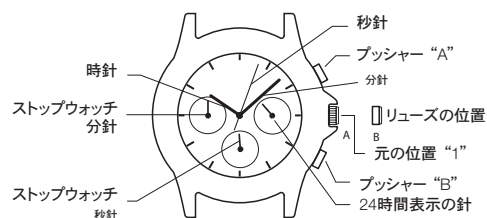

基本操作

- 6 時の表示はクロノグラフの経過時間(秒)を表示します。
- 9 時の表示はクロノグラフの経過時間(分)を表示します。
- 3 時の表示は24時間表示で現在の時刻を表示します。

時刻

時刻の設定

注: ストップウォッチを停止し、ゼロにリセットしてから時刻を設定してください。

1. リューズをB位置まで引きます。
2. リューズを回し、正しい時刻(と24時間表示の時刻)に合わせます。
3. リューズをA位置に押します。

ストップウォッチの針のリセット

1. リューズをB位置まで引きます。
2. プッシャー “A” を押し、ストップウォッチの分針と秒針を反時計回りにゼロの位置まで戻します。プッシャー “B” を押し、ストップウォッチの分針と秒針を時計回りにゼロの位置まで戻します。
3. リューズをA位置に押します。

クロノグラフ

クロノグラフは次の期間を測定できます。

- 1分までの秒(6時の表示)
- 1時間までの分(9時の表示)

クロノグラフ(標準測定)

- プッシャー “A” を押して、測定を開始します。
- プッシャー “A” を押して、測定を停止します。
- プッシャー “B” を押すと、クロノグラフはゼロの位置へリセットされます。

スプリット測定

- プッシャー “A” を押して、測定を開始します。
- プッシャー “B” を押すと、スプリットは記録されます。
- プッシャー “B” を押して、測定を再開します。
- プッシャー “A” を押して、測定を停止します。
- プッシャー “B” を押すと、クロノグラフはゼロの位置へリセットされます。

タイプ 5

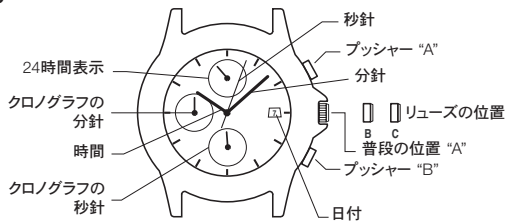

時間の設定

1. リューズを第 2 の位置(“C” の位置)まで引き出します。
2. リューズを回して、時計と分針を設定します。24時間表示が正しいことを確認します。
3. リューズを元の位置(“A” の位置)に戻すと秒針が作動します。

日付の設定

1. リューズを第 1 の位置(“B” の位置)まで引き出します。
2. リューズを反時計回りに回して日付を設定します。*午後9時～午前1時に日付を設定すると、翌日に日付が変わらないことがあります。
3. 日付を設定したら、リューズを元の位置(“A” の位置)に戻します。

クロノグラフ

クロノグラフは1秒間隔で、29分59秒まで測定・表示できます。クロノグラフの秒針は開始後、30分まで連続で作動します。

クロノグラフ(標準測定)

1. プッシャー “A” を押して、測定を開始します。
2. プッシャー “A” を押して、測定を停止します。
3. プッシャー “B” を押すとリセットされます。

スプリットタイム測定

1. プッシャー “A” を押して、測定を開始します。
2. プッシャー “B” を押して、スプリットを記録します。
3. プッシャー “B” を押して、測定を再開します。
4. プッシャー “A” を押して、測定を停止します。
5. プッシャー “B” を押すとリセットされます。

クロノグラフのリセット(電池交換の後など)

電池交換の後など、リセットした後にクロノグラフの分針または秒針がゼロの位置に戻らない場合は、次の手順を行ってください。

1. リューズを第 2 の位置(“C” の位置)まで引き出します。
2. プッシャー “A” または “B” を押して、ストップウォッチの針をゼロの位置に設定します。ストップウォッチの分針と秒針のムーブメントは運動しています。ストップウォッチの分針をゼロの位置に設定するには、分針がゼロの位置に達するまで秒針を動かしてください。
3. 針がゼロの位置に戻ったらリューズを元の位置に戻します。

タイプ 6

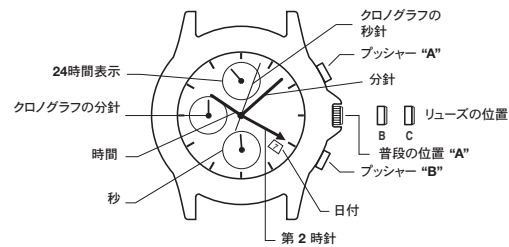

「ホーム」時刻の設定(12 の位置にある 24 時間表示のサブダイヤルと第 4 中央針で表示)

1. 秒針が 60 を指すまで待ちます。
2. リューズを第 2 の位置(“C” の位置)まで PULL します。
3. リューズを回して、第 4 中央針と 24 時間表示サブダイヤルの時計が「ホーム」時刻(ホームの場所の時刻)を正しく示すように設定します。

注意: 標準の分に従わない地域の場合は、分針をその地域の正しい時刻に設定します。

「現地」時刻の設定(標準の時針と分針で表示)

4. リューズを第 1 の位置(“B”まで押し込みます。
5. リューズを反時計回りに回して、標準の時針が「現地」時刻(現在地の時刻)を正しく示すように設定し。
6. リューズを通常的位置(“A”)まで押し込みます。6 の位置にあるサブダイヤルの秒針が動き始めます。

日付の設定

1. リューズを第 1 の位置(“B” の位置)まで引き出します。
2. リューズを時計回りに回して日付を設定します。*午後 9 時ごろ～午前 1 時に日付を設定すると、翌日に日付が変わらないことがあります。
3. 日付を設定したら、リューズを元の位置(“A” の位置)に戻します。

クロノグラフ機能の操作(1時間まで測定)

1. プッシャー “A” を押して、測定を開始します。
2. プッシャー “A” を押して、測定を停止します。
3. プッシャー “B” を押すとリセットされます。

クロノグラフの秒針の再校正(リセット後に 12 の位置に戻らない場合、または電池交換後)

1. リューズを第 2 の位置(“C” の位置)まで PULL します。
2. プッシャー “A” を押してクロノグラフの秒針を 1 刻み進めます(プッシャーを押し続けると針が速く進みます)。
3. クロノグラフの秒針が 12 の位置になったら、リューズを通常的位置(“A”)まで押し込みます。6 の位置にあるサブダイヤルの秒針が動き始めます。

経過時間リング

分表示の回転リング付きの腕時計では、運動開始からの経過時間や運動終了までの時間を測定できます。

運動開始からの経過時間の測定

開始・終了の三角形を開始時間(時間または分)の位置に合わせます(左の図を参照)。終了すると、経過時間は確認できます。

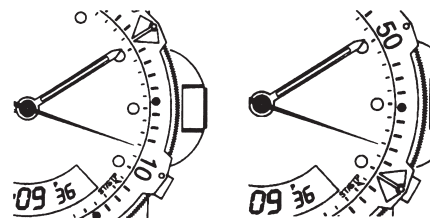

終了までの時刻の測定

開始・終了の三角形を終了時間の位置に合わせます。これで終了までの時間は確認できます。

全ページの右側の図では、分針は20分の位置まで来ると終了時間になります。

タコメーター

タコメーターは、秒針または時計の壁にプリントされているスケールで時速(マイル・キロメートル・ノット)を測定できます。マイルやキロメートルの距離をあらかじめ確認する必要があります。

クロノグラフの秒針をゼロ(12時の位置)にしてスタートします。1分以内に、秒針は1マイル(または1キロメートル)のコースの速度を表示します。たとえば、1マイル・キロメートルを45秒で完走するとすれば、秒針は80の位置(つまり時速80マイル・キロメートル)を表示します。

1分以内に1マイル・キロメートル以上の距離を測定したい場合はタコメーターの数を距離に掛けて計算してください。たとえば、1.2マイルを45秒で完走するとすれば、80を1.2にかけると時速96マイル・キロメートルになります。

コンパスリング

N・E・W・Sのアルファベットがプリントされている可動リング付きの腕時計では、このリングを使っておおよその方向を計算します。

1. 腕時計を床に対して横にします。
2. 時計を太陽に向けます。
3. 午前中は、S(南)のマーカークが時刻針と12:00の間になるまでリングを回します(時刻針の後で、または時刻針と12:00の間の最短の間隔内で)。
4. 午後は、Sが時刻針の前で、時刻針と12:00の間になるまでリングを回します。

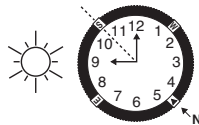

ブレスレットの調整

(下記のブレスレットの調整法のバリエーションは腕時計のすべてのモデルに適用します)。

スライド式留め金ブレスレット

1. ロッキングプレートを開けます。
2. ブレスレットが希望の長さになるように留め金を動かします。
3. ロッキングプレートをしっかり持ち、ブレスレットの下にある溝とかみ合わされるまで留め金を前後にスライドさせます。
4. ロッキングプレートがカチッと締まるまで押し下げます。力を入れすぎると、留め金を損傷することがあります。



中折れ式留め金ブレスレット

1. ブレスレットと留め金をつないでいるスプリングバーをみつめます。
2. 先の尖った道具を使ってスプリングバーを押し込んで、ブレスレットをそっとねじって外します。
3. 手首の大きさを見て、対応する下の穴にスプリングバーを差し込みます。
4. スプリングバーを押し込んで、上の穴に合わせて放すとロックされます。



図1



図2

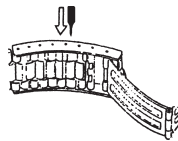

図3

ブレスレットのリンクの取りはずし

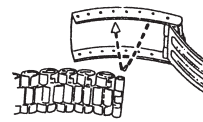
リンクの取り外し:

1. ブレスレットを立てて、先の尖った道具をリンクの隙間に入れます。
2. 力をいれてピンを矢印の方向に、リンクがはずれるまで押します(ピンははずれにくいように設計されています)。
3. 必要な数のリンクを取りはずすまで繰り返します。

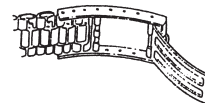
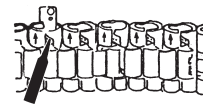

接続:

1. 再接続: ブレスレットの部分を元通りに接続します。
2. ピンを矢印と反対の方向に押し戻してリンクを戻します。
3. ブレスレットと平らになるまで、ピンをしっかり押し込みます。

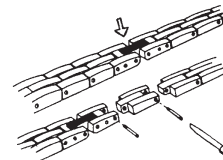

電池

時計用ボタン電池またはコイン型電池は、消費者が交換することを意図していません。電池交換は、宝石店またはその他の専門業者にのみご依頼ください。

TIMEX 国際保証書

www.timexwatch.jp/fs/timex/c/guide#returns

©2024 Timex Group USA, Inc. TIMEX, INDIGLO, NIGHT-MODEはTimex Group B.V.とその関連会社の商標です。

ОГЛАВЛЕНИЕ

С чего начать настройку часов	73
Водонепроницаемость и ударопрочность	73
Ночная подсветка Indiglo®	73
Аналоговые/цифровые модели	73
Многофункциональные модели	75
Модели с индикацией дня недели/ даты/ AM (до полудня)/ PM (после полудня)/ солнца/ луны	75
Модели с хронографом	75
Кольцо интервала времени	78
Кольцо тахеометра	78
Кольцо компаса	79
Регулирование браслета	79
Удаление лишних звеньев браслета	79
Батарейка	79
Гарантия	79

Поздравляем с покупкой часов TIMEX®. Пожалуйста, внимательно прочитайте инструкцию по эксплуатации, чтобы знать как правильно пользоваться часами Timex®.

Те или иные функции, описанные в настоящем буклете, в вашей модели могут отсутствовать.

За дополнительной информацией обращайтесь на сайт: Timex.com

С ЧЕГО НАЧАТЬ НАСТРОЙКУ ЧАСОВ

Для запуска часов удалите из-под заводной головки блокировочную вставку, затем, надавив на головку, задвиньте ее до упора. Секундная стрелка начнет двигаться с интервалом в одну секунду.

В некоторых моделях, водонепроницаемых на большой глубине, необходимо «вкрутить» головку для обеспечения водонепроницаемости. Если на корпусе ваших часов имеется выступ с винтовой резьбой, необходимо вкрутить головку после настройки часов.

Для того чтобы вкрутить заводную головку, сильно прижмите ее к выступу с винтовой резьбой и, придерживая, вращайте головку по часовой стрелке. Продолжайте завинчивать головку до тех пор, пока она не будет плотно закреплена. При последующей настройке часов, для того, чтобы выдвинуть головку, необходимо будет сначала отвинтить ее (против часовой стрелки).

ВОДОНЕПРОНИЦАЕМОСТЬ И УДАРОПРОЧНОСТЬ

О водонепроницаемости ваших часов свидетельствует метровая отметка (WR_M).

Глубина водонепроницаемости	фунт/кв. дюйм абс. * Давление воды ниже поверхности
30м/98футов	60
50м/164фута	86
100м/328футов	160
200м/656футов	284

*абсолютное давление в фунтах на кв. дюйм

ПРЕДУПРЕЖДЕНИЕ: ЕСЛИ НА ВАШИХ ЧАСАХ ОТСУТСТВУЕТ МАРКИРОВКА «ВОДОНЕПРОНИЦАЕМОСТЬ НА ГЛУБИНЕ ДО 200 МЕТРОВ», ДЛЯ СОХРАНЕНИЯ ВОДОНЕПРОНИЦАЕМОСТИ НЕ НАЖИМАЙТЕ КНОПКИ И НЕ ВЫДВИГАЙТЕ ЗАВОДНУЮ ГОЛОВКУ ПОД ВОДОЙ.

1. Часы сохраняют водонепроницаемость только до тех пор, пока стекло циферблата, кнопки и корпус остаются неповрежденными.
2. Часы не являются водолазными и не предназначены для ныряния.
3. После контакта с морской водой часы следует ополоснуть пресной водой.
4. Ударопрочные модели имеют соответствующую маркировку на лицевой стороне часов или задней части корпуса. Такие часы отвечают требованиям МОС по ударопрочности. Тем не менее, следует избегать повреждения стекла циферблата.

НОЧНАЯ ПОДСВЕТКА INDIGLO®

Для освещения циферблата нажмите на кнопку или на заводную головку. Электролюминесцентная технология, используемая в ночной подсветке INDIGLO®, полностью освещает циферблат часов в ночное время и в условиях слабой освещенности.

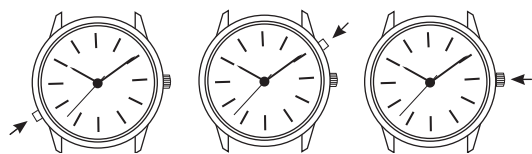

АНАЛОГОВЫЕ/ ЦИФРОВЫЕ МОДЕЛИ

4Х-КНОПЧНАЯ АНАЛОГОВАЯ/ ЦИФРОВАЯ МОДЕЛЬ С НОЧНОЙ ПОДСВЕТКОЙ INDIGLO® И ФУНКЦИЕЙ НОЧНОГО РЕЖИМА NIGHT-MODE®

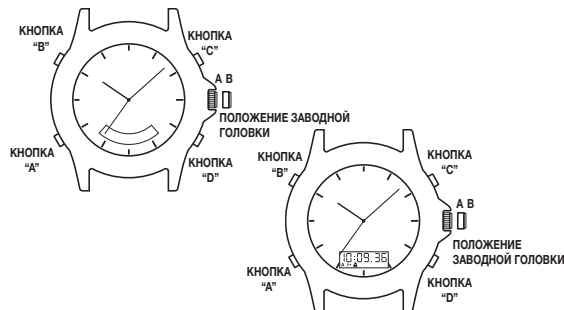

ВКЛЮЧЕНИЕ НОЧНОЙ ПОДСВЕТКИ INDIGLO®

1. **НАЖМИТЕ** на кнопку "B" для полного освещения циферблата (как в аналоговых, так и в цифровых моделях).

ПОЛЬЗОВАНИЕ ФУНКЦИЕЙ НОЧНОГО РЕЖИМА NIGHT-MODE®

1. **НАЖМИТЕ** и **УДЕРЖИВАЙТЕ** кнопку "B" в течение 3 секунд, до тех пор, пока не послышится звуковой сигнал.
2. Нажатие любой кнопки включит ночную подсветку INDIGLO® на 3 секунды.
3. Функция NIGHT-MODE® будет оставаться включенной в течение 3 часов.
4. Чтобы отключить функцию ночного режима NIGHT-MODE®, **НАЖМИТЕ** и **УДЕРЖИВАЙТЕ** кнопку "B" в течение 3 секунд.

ВРЕМЯ В АНАЛОГОВОМ ФОРМАТЕ УСТАНОВКА ВРЕМЕНИ В АНАЛОГОВОМ ФОРМАТЕ

1. **ВЫДВИНИТЕ** заводную головку в положение "B".
2. **ВРАЩАЙТЕ** заводную головку в любом направлении до тех пор, пока не будет выставлено правильное время.
3. **ЗАДВИНЬТЕ** заводную головку в положение "A".

ЦИФРОВОЙ ДИСПЛЕЙ

1. С каждым **НАЖАТИЕМ** кнопки "A" на цифровом дисплее отображается та или иная функция. (как показано внизу):

ВРЕМЯ/ КАЛЕНДАРЬ
ЕЖЕДНЕВНЫЙ БУДИЛЬНИК
ТАЙМЕР ОБРАТНОГО ОТСЧЕТА
ХРОНОГРАФ
ДВОЙНАЯ ИНДИКАЦИЯ ВРЕМЕНИ



УСТАНОВКА ВРЕМЕНИ/ КАЛЕНДАРЯ

1. **НАЖМИТЕ** на кнопку "A", чтобы вывести ВРЕМЯ/ КАЛЕНДАРЬ на дисплей.
2. **НАЖМИТЕ** и **УДЕРЖИВАЙТЕ** кнопку "D". Будет отображаться слово HOLD (удерживать) до тех пор, пока не замигают секунды.
3. **НАЖМИТЕ** на кнопку "C", чтобы обнулить значение секунд.

4. НАЖМИТЕ на кнопку "А" для того, чтобы замигали часы.
5. НАЖИМАЙТЕ на кнопку "С" для изменения часов.
6. НАЖИМАЙТЕ на кнопки "А" и "С", как показано выше, для установки десятой доли минуты, минут, года, месяца, числа месяца и дня недели, а также 12/ 24-часового формата.
7. НАЖМИТЕ на кнопку "D" для завершения установки.
8. Просмотрите или выберите ВРЕМЯ или КАЛЕНДАРЬ для отображения на цифровом дисплее.
 - НАЖМИТЕ на кнопку "С" для просмотра КАЛЕНДАРЯ в течение 2 секунд.
 - НАЖМИТЕ и УДЕРЖИВАЙТЕ кнопку "С" в течение 3 секунд, до тех пор, пока не послышится звуковой сигнал и на дисплее не появится КАЛЕНДАРЬ.
 - Чтобы просмотреть или сменить дисплей на ВРЕМЯ, повторите вышеприведенные действия.

ПРИМЕЧАНИЕ: При выборе 12-часового формата на дисплее отобразится "А" или "P".

- Настройте данное время на координирование со временем в аналоговом формате или временем другого часового пояса.
- Чтобы ускорить установку, НАЖМИТЕ и УДЕРЖИВАЙТЕ кнопку "С" в установочном режиме в течение 2 секунд.

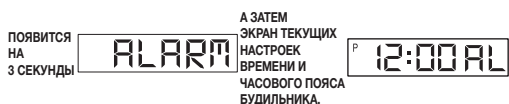

УСТАНОВКА ЕЖЕДНЕВНОГО БУДИЛЬНИКА

1. НАЖМИТЕ на кнопку "А" для вывода ЕЖЕДНЕВНОГО БУДИЛЬНИКА на дисплей: На 3 секунды на дисплее высветится слово ALARM (будильник), после чего отобразятся текущие настройки времени и часового пояса будильника. Символ режима БУДИЛЬНИКА "AL" и символ соответствующего часового пояса, "T1" или "T2", будут поочередно выводиться на дисплей для предоставления всей информации.
2. НАЖМИТЕ на кнопку "D" для того, чтобы замигал часовой пояс.
3. НАЖМИТЕ на кнопку "С" для выбора часового пояса.
4. НАЖМИТЕ на кнопку "А" для того, чтобы замигали часы.
5. НАЖИМАЙТЕ на кнопку "С" для изменения часов.
6. НАЖИМАЙТЕ на кнопки "А" и "С", как показано выше, для того, чтобы настроить десятые доли минуты и минуты.
7. НАЖМИТЕ на кнопку "D" для завершения установки.
8. Будильник активируется автоматически после отображения на дисплее значка ☾.

ПРИМЕЧАНИЕ:

- При срабатывании будильник издает звуковой сигнал в течение 20-ти секунд.
- Для прекращения звукового сигнала НАЖМИТЕ на любую кнопку.
- Чтобы ускорить установку, НАЖМИТЕ и УДЕРЖИВАЙТЕ кнопку "С" в установочном режиме в течение 2 секунд.

ВКЛЮЧЕНИЕ/ ОТКЛЮЧЕНИЕ ЕЖЕДНЕВНОГО БУДИЛЬНИКА ИЛИ ЗВУКОВОГО СИГНАЛА

1. НАЖМИТЕ на кнопку "А" для вывода ЕЖЕДНЕВНОГО БУДИЛЬНИКА на дисплей.
2. НАЖИМАЙТЕ на кнопку "С" для включения или отключения ежедневного будильника и звукового сигнала, соответственно.

ПРИМЕЧАНИЕ:

- В зависимости от того, включен ли или отключен ежедневный будильник, на дисплее появится или пропадет значок ☾ или ☽.
- В зависимости от того, включен ли или отключен звуковой сигнал, на дисплее появится или пропадет значок 🔊 или 🔇.
- Будильник работает в соответствии со временем, отображенным в цифровом, а не аналоговом формате.
- Будильник срабатывает только при отображении на дисплее цифрового часового пояса (T1 или T2), выбранного в режиме установки будильника, о чем также свидетельствует значок будильника ☾ или ☽.

ПОЛЬЗОВАНИЕ ТАЙМЕРОМ ОБРАТНОГО ОТСЧЕТА

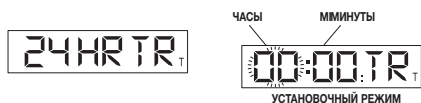

1. НАЖМИТЕ на кнопку "А" для вывода ТАЙМЕРА ОБРАТНОГО ОТСЧЕТА на дисплей. Высветится "24 HR TR".
2. НАЖМИТЕ на кнопку "D" для того, чтобы замигали часы.
3. НАЖИМАЙТЕ на кнопку "С" для изменения часов.
4. НАЖМИТЕ на кнопку "А" для того, чтобы установить десятые доли минуты.
5. НАЖИМАЙТЕ на кнопку "С" для изменения десятых долей минуты.
6. НАЖИМАЙТЕ на кнопки "А" и "С", как показано выше, для настройки минут.
7. НАЖМИТЕ на кнопку "D" для завершения установки.
8. НАЖМИТЕ на кнопку "С" для запуска таймера.
9. НАЖМИТЕ на кнопку "D" для остановки таймера.
10. НАЖМИТЕ на кнопку "D" снова для возобновления работы таймера с установкой на заданное время.

ПРИМЕЧАНИЕ: Когда таймер досчитает до нуля, послышится звуковой сигнал, который будет продолжаться в течение 20-ти секунд.

НАЖМИТЕ на любую кнопку для прекращения звукового сигнала.

На дисплее появится буква "Т", свидетельствующая о том, что работает таймер.

Время обратного отсчета - до 24-х часов.

Чтобы ускорить установку, НАЖМИТЕ и УДЕРЖИВАЙТЕ кнопку "С" в установочном режиме в течение 2-х секунд.

ПОЛЬЗОВАНИЕ ХРОНОГРАФОМ ДЛЯ СТАНДАРТНОГО ХРОНОМЕТРИРОВАНИЯ:



1. НАЖМИТЕ на кнопку "А" для вывода ХРОНОГРАФА на дисплей; отобразится сообщение "CH LAP" или "CH SPL".
2. НАЖМИТЕ на кнопку "С" для начала хронометража.
3. НАЖМИТЕ на кнопку "D" для остановки хронометража.
4. НАЖМИТЕ на кнопку "D" для сброса.

ПОЛЬЗОВАНИЕ ХРОНОГРАФОМ ДЛЯ ИЗМЕРЕНИЯ ПРОДОЛЖИТЕЛЬНОСТИ ВРЕМЕННЫХ ОТРЕЗКОВ И ПРОМЕЖУТОЧНОГО ВРЕМЕНИ:

1. НАЖМИТЕ на кнопку "А" для вывода ХРОНОГРАФА на дисплей; отобразится сообщение "CH LAP" или "CH SPL".
2. НАЖМИТЕ на кнопку "D" для выбора между LAP (продолжительность временного отрезка) или SPLIT (промежуточное время).
3. НАЖМИТЕ на кнопку "С" для начала хронометража.
4. НАЖМИТЕ на кнопку "С" для регистрации продолжительности первого временного отрезка или промежуточного времени; показания застынут на 15 секунд; замигает буква "L" или "S", указывая на то, что, в фоновом режиме, производится запись продолжительности следующего временного отрезка или промежуточного времени.
5. НАЖМИТЕ на кнопку "А" для просмотра дисплея пробежки в то время, как основной дисплей находится в застывшем состоянии.
6. НАЖМИТЕ на кнопку "С" для начала измерения продолжительности следующего временного отрезка или промежуточного времени.
7. НАЖМИТЕ на кнопку "D" для остановки хронометража.
8. НАЖМИТЕ на кнопку "D" еще раз для сброса.

ПРИМЕЧАНИЕ: Для переключения между LAP и SPLIT необходимо обнулить ХРОНОГРАФ.

Записывает время до 24-х часов и показывает 1/100 доли секунды в течение первого часа.

УСТАНОВКА ВТОРОГО ЧАСОВОГО ПОЯСА:



1. НАЖМИТЕ на кнопку "А" для вывода ИНДИКАТОРА ВТОРОГО ЧАСОВОГО ПОЯСА на дисплей. Рядом с символом индикатора второго часового пояса высветится "T2".
2. НАЖМИТЕ и УДЕРЖИВАЙТЕ кнопку "D"; слово "Hold" (удерживать) будет отображаться до тех пор, пока не замигают часы.
3. НАЖИМАЙТЕ на кнопку "С" для изменения часов.

4. НАЖМИТЕ на кнопку "А" для того, чтобы замигал месяц.
5. НАЖИМАЙТЕ на кнопку "С" для изменения месяца.
6. НАЖИМАЙТЕ на кнопки "А" и "С", как показано выше, для установки даты, дня недели и 12/ 24-часового формата.
7. НАЖМИТЕ на кнопку "D" для завершения установки.

ПРИМЕЧАНИЕ: Чтобы ускорить установку, НАЖМИТЕ и удерживайте кнопку "С" в установочном режиме в течение 2-х секунд.

ПРИМЕЧАНИЕ:

1. Если, во время установки какого-либо режима, в течение 90 секунд не была нажата ни одна кнопка, дисплей автоматически вернется в режим ВРЕМЯ/ КАЛЕНДАРЬ.
2. В любом режиме, отличном от режима ВРЕМЯ/ КАЛЕНДАРЬ, при нажатии кнопок "С" или "D" последующее нажатие кнопки "А" автоматически вернет дисплей в режим ВРЕМЯ/ КАЛЕНДАРЬ.

МНОГОФУНКЦИОНАЛЬНЫЕ МОДЕЛИ

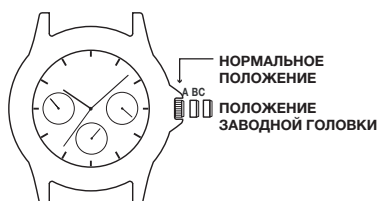

Ваши часы имеют обычный большой циферблат и три малых циферблата, отображающих дату, день недели и время в 24-часовом формате.

УСТАНОВКА ДНЯ НЕДЕЛИ

1. Выдвините заводную головку в крайнее положение и, поворачивая ПО ЧАСОВОЙ СТРЕЛКЕ, установите правильный день недели.
2. Задвиньте заводную головку до упора для перезапуска часов.

ПРИМЕЧАНИЕ: Перед установкой времени необходимо установить день недели.

УСТАНОВКА ВРЕМЕНИ

1. Выдвините заводную головку в крайнее положение и, поворачивая, установите время.
2. Задвиньте заводную головку до упора для перезапуска часов.

ПРИМЕЧАНИЕ: Дисплей автоматически настроится на 24-часовой формат.

УСТАНОВКА ДАТЫ

Мгновенная корректировка даты:

1. Выдвините заводную головку в среднее положение и, поворачивая ПО ЧАСОВОЙ СТРЕЛКЕ, установите правильную дату.
2. Задвиньте заводную головку до упора для перезапуска часов.

МОДЕЛИ С ИНДИКАЦИЕЙ ДНЯ НЕДЕЛИ/ ДАТЫ/ АМ (ДО ПОЛУДНЯ)/ РМ (ПОСЛЕ ПОЛУДНЯ)/ СОЛНЦА/ ЛУНЫ

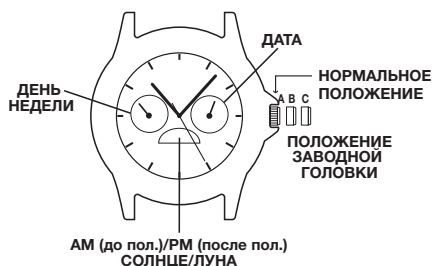

УСТАНОВКА ВРЕМЕНИ:

1. ВыДВИНИТЕ заводную головку в положение "С".
2. ПОВОРАЧИВАЯ заводную головку по часовой стрелке, установите правильное время. День недели/ ам (до полудня)/ рм (после полудня)/ индикатор луны также изменятся.
3. Задвиньте заводную головку в положение "А".

ПРИМЕЧАНИЕ: Не забудьте установить время на ам (до полудня) или рм (после полудня) (индикатор солнца или луны).

УСТАНОВКА ДАТЫ:

1. ВыДВИНИТЕ заводную головку в положение "В".
2. ПОВОРАЧИВАЯ заводную головку по часовой стрелке, установите правильную дату.
3. ЗАДВИНЬТЕ заводную головку в положение "А".

УСТАНОВКА ДНЯ НЕДЕЛИ:

1. ВыДВИНИТЕ заводную головку в положение "С".
2. Прокрутите время на 24 часа вперед для изменения дня недели.
3. ЗАДВИНЬТЕ заводную головку в положение "А".

МОДЕЛИ С ХРОНОГРАФОМ

Ознакомьтесь со всеми хронографами, чтобы определить свою модель часов

МОДЕЛЬ 1

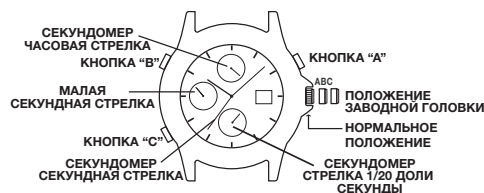

- Положения "А", "В" и "С" заводной головки
- Кнопка "А" (справа) и "В" (слева)
- Время показывают часовая, минутная и малая секундная стрелки (циферблат на позиции 6-ти часов)
- Циферблат на позиции 12-ти часов показывает количество "истекших минут" хронографа
- Циферблат на позиции 9-ти часов показывает количество "истекших часов" хронографа
- Основная секундная стрелка часов показывает количество "истекших секунд" хронографа

ВРЕМЯ, КАЛЕНДАРЬ, ХРОНОГРАФ

Настоящие часы с хронографом обладают тремя функциями:

ВРЕМЯ

УСТАНОВКА ВРЕМЕНИ:

1. ВыДВИНИТЕ заводную головку в положение "С".
2. ПОВОРАЧИВАЯ заводную головку в любом направлении, установите правильное время.
3. ЗАДВИНЬТЕ заводную головку в положение "А".

КАЛЕНДАРЬ

УСТАНОВКА КАЛЕНДАРЯ

1. ВыДВИНИТЕ заводную головку в положение "В".
2. ПОВОРАЧИВАЯ заводную головку по часовой стрелке, установите правильное значение.
3. ЗАДВИНЬТЕ заводную головку в положение "А".

ХРОНОГРАФ

- Хронограф может измерять:
- Количество истекших минут в пределах до 1 часа (циферблат на позиции 12-ти часов)
- Количество истекших часов в пределах до 12 часов (циферблат на позиции 9-ти часов)
- Количество истекших секунд в пределах до 1 минуты (основная секундная стрелка часов)

ПРЕЖДЕ, ЧЕМ ИСПОЛЬЗОВАТЬ ХРОНОГРАФ:

Установите все стрелки хронографа на позицию "0" или позицию 12-ти часов.

РЕГУЛИРОВКА СТРЕЛОК ХРОНОГРАФА:

1. Выдвините ЗАВОДНУЮ ГОЛОВКУ в положение "С".
2. Прерывистыми НАЖАТИЯМИ кнопки "А" сбросьте основную секундную стрелку часов на позицию "0" или позицию 12-ти часов.
3. Прерывистыми НАЖАТИЯМИ кнопки "В" сбросьте стрелки в циферблате на позиции 12-ти часов на позицию "0" или позицию 12-ти часов.
4. ЗАДВИНЬТЕ заводную головку в положение "А".

ПРИМЕЧАНИЕ: Прежде, чем начать регулировку, убедитесь в том, что хронограф остановлен и произведен сброс его данных.

ПРИМЕЧАНИЕ: НАЖАТИЕ и УДЕРЖИВАНИЕ кнопки "А" или "В" приведет к непрерывному движению стрелок до тех пор, пока кнопка не будет отпущена.

СТАНДАРТНОЕ ИЗМЕРЕНИЕ ХРОНОГРАФА:

1. НАЖМИТЕ на кнопку "А" для начала хронометража
2. НАЖМИТЕ на кнопку "А" для остановки хронометража
3. НАЖМИТЕ на кнопку "В" для сброса

МОДЕЛЬ 2

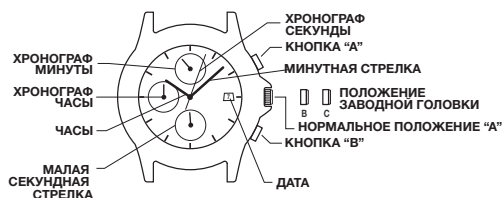

УСТАНОВКА ВРЕМЕНИ

1. Выдвините заводную головку во 2-е положение "С".
2. Поворачивая заводную головку, отрегулируйте часовую и минутную стрелки.
3. Когда заводная головка будет задвинута в нормальное положение "А", начнет двигаться малая секундная стрелка.

УСТАНОВКА ДАТЫ

1. Выдвините заводную головку в 1-е положение "В".
2. Вращая заводную головку против часовой стрелки, установите дату. *Если установка даты производилась в период с 9:00 вечера до 1:00 ночи, дата может не измениться на следующий день.
3. После установки даты задвиньте заводную головку обратно в нормальное положение "А".

ПОЛЬЗОВАНИЕ ХРОНОГРАФОМ

Данный хронограф способен измерять и отображать время в диапазоне от 1/2 секунды до 11 часов, 59 минут и 59 секунд. После запуска хронографа, его секундная стрелка находится в непрерывном движении в течение 11 часов, 59 минут и 59 секунд.

ХРОНОМЕТРИРОВАНИЕ С ИСПОЛЬЗОВАНИЕМ ХРОНОГРАФА

1. Запуск и остановка хронографа осуществляются нажатием кнопки "А".
2. Нажатием кнопки "В" осуществляется сброс хронографа, и его секундная, минутная и часовая стрелки возвращаются на нулевую позицию.



СБРОС ХРОНОГРАФА (ВКЛЮЧАЯ СБРОС ПОСЛЕ ЗАМЕНЫ БАТАРЕЙКИ)

Данную процедуру необходимо произвести в случае, если секундная стрелка хронографа не возвращается на нулевую позицию после сброса, включая сброс после замены батареек.

1. Выдвините заводную головку во 2-е положение "С".

2. Нажмите на кнопку "А", чтобы установить секундную стрелку хронографа на нулевую позицию. Можно ускорить передвижение стрелки хронографа, удерживая кнопку "А".
3. Как только стрелка вернется на нулевую позицию, верните заводную головку в нормальное положение.

*Не задвигайте заводную головку в нормальное положение в то время, пока секундная стрелка возвращается на нулевую позицию. Стрелка останавливается, когда заводная головка возвращается в нормальное положение, и позиция стрелки на тот момент считается нулевой.

МОДЕЛЬ 3

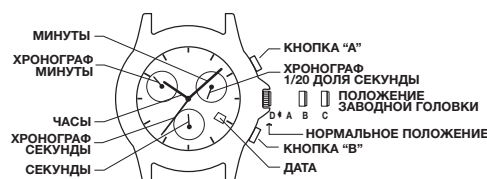

ОСНОВНЫЕ ДЕЙСТВИЯ

- циферблат на позиции 6-ти часов показывает секунды.
- циферблат на позиции 10-ти часов показывает количество "истекших минут" хронографа.
- циферблат на позиции 2-х часов показывает количество "истекших 1/20-х долей секунды" хронографа.
- секундная стрелка хронографа показывает количество "истекших секунд" хронографа.

ВРЕМЯ

УСТАНОВКА ВРЕМЕНИ:

1. Выдвините заводную головку в положение "С".
2. ПОВОРАЧИВАЯ заводную головку в любом направлении, установите правильное время.
3. ЗАДВИНЬТЕ заводную головку в положение "А".

НАСТРОЙКА НА НОВЫЙ ЧАСОВОЙ ПОЯС:

1. Выдвините заводную головку в положение "В".
2. ВРАЩАЯ заводную головку в любом направлении, передвигайте часовую стрелку часовыми интервалами.

КАЛЕНДАРЬ

УСТАНОВКА КАЛЕНДАРЯ:

1. Выдвините заводную головку в положение "В".
2. ВРАЩАЯ заводную головку в любом направлении, передвигайте часовую стрелку. Два полных оборота относительно 12-ти часовой позиции передвинут дату вперед или назад. Таким образом, будет выставлена и правильная дата, и 24-часовой формат отображения времени.
3. ЗАДВИНЬТЕ заводную головку в положение "А".

ПРИМЕЧАНИЕ: Дата меняется автоматически каждые 24 часа.

ХРОНОГРАФ

ХРОНОГРАФ МОЖЕТ ИЗМЕРЯТЬ:

- Количество истекших 1/20 долей секунды в пределах до 1 секунды (циферблат на позиции 2-х часов).
- Количество истекших секунд в пределах до 1 минуты (секундная стрелка хронографа)
- Количество истекших минут в пределах до 30 минут (циферблат на позиции 10-ти часов)

ПРИМЕЧАНИЕ: Хронограф будет работать непрерывно в течение 4-х часов, после чего автоматически остановится и произведет сброс.

ПРИМЕЧАНИЕ: Стрелка индикации 1/20-х долей секунды неподвижна во время работы хронографа, 1/20 доли секунды указываются в тот момент, когда хронограф остановился, но ещё не произвел сброс.

ПЕРЕД ИСПОЛЬЗОВАНИЕМ ХРОНОГРАФА установите все стрелки хронографа на позиции "0" или 12-ти часов.

РЕГУЛИРОВКА СТРЕЛОК ХРОНОГРАФА:

1. Выдвините заводную головку в положение "B".
2. НАЖИМАЙТЕ на кнопку "B" до тех пор, пока стрелка в циферблате на позиции 10-ти часов не произведет сброс на позицию "30".
3. Выдвините заводную головку в положение "C".
4. НАЖИМАЙТЕ на кнопку "A" до тех пор, пока секундная стрелка хронографа не произведет сброс на позицию "0", "60" или 12-ти часов.
5. НАЖИМАЙТЕ на кнопку "B" до тех пор, пока стрелка в циферблате на позиции 2-х часов не произведет сброс на "нулевую" позицию.
6. ЗАДВИНЬТЕ заводную головку в положение "A".

ПРИМЕЧАНИЕ:

- Прежде, чем начать регулировку, убедитесь в том, что хронограф остановлен и произведен сброс его данных.
- НАЖАТИЕ и УДЕРЖИВАНИЕ кнопки "A" или "B" в течение 2-х секунд приведет к непрерывному движению стрелок до тех пор, пока кнопка не будет отпущена.

СТАНДАРТНОЕ ИЗМЕРЕНИЕ ХРОНОГРАФА:

1. НАЖМИТЕ на кнопку "A" для начала хронометража.
2. НАЖМИТЕ на кнопку "A" для остановки хронометража.
3. НАЖМИТЕ на кнопку "B" для сброса.

ЗАМЕР ПРОМЕЖУТОЧНОГО ВРЕМЕНИ:

1. НАЖМИТЕ на кнопку "A" для начала хронометража.
2. НАЖМИТЕ на кнопку "B", чтобы прервать хронометраж.
3. НАЖМИТЕ на кнопку "B" для возобновления хронометража.
4. НАЖМИТЕ на кнопку "A" для остановки хронометража.
5. НАЖМИТЕ на кнопку "B" для сброса.

НОЧНАЯ ПОДСВЕТКА INDIGLO®

Из положения "A" ЗАДВИНЬТЕ заводную головку в положение "D". Циферблат будет полностью освещен. Электролюминесцентная технология, используемая в ночной подсветке INDIGLO®, освещает весь циферблат часов в ночное время и в условиях слабой освещенности.

ФУНКЦИЯ NIGHT-MODE® (НОЧНОЙ РЕЖИМ):

1. НАЖМИТЕ и УДЕРЖИВАЙТЕ заводную головку в положении "D" в течение 4-х секунд для включения функции ночного режима NIGHT-MODE®. НАЖАТИЕ любой кнопки включит ночную подсветку INDIGLO® на 3 секунды.
2. Функция NIGHT-MODE® (ночной режим) будет оставаться включенной в течение 8 часов.
3. Или НАЖМИТЕ и УДЕРЖИВАЙТЕ заводную головку в положении "D" в течение 4 секунд для отключения.

ЕСЛИ СТРЕЛКИ СЕКУНДОМЕРА НЕ ВОЗВРАЩАЮТСЯ НА "НУЛЕВУЮ ПОЗИЦИЮ" ПОСЛЕ СБРОСА:

1. Выдвините заводную головку в положение "B".
2. НАЖИМАЙТЕ на кнопку "A" или "B" многократно для перевода стрелок на "нулевую" позицию.
3. ЗАДВИНЬТЕ заводную головку в положение "A".

МОДЕЛЬ 4

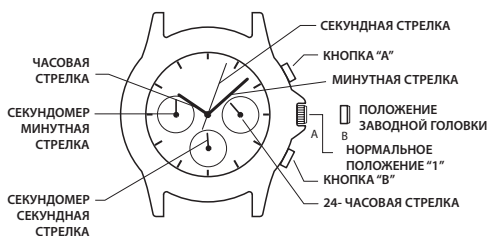

ОСНОВНЫЕ ДЕЙСТВИЯ

- Циферблат на позиции 6-ти часов показывает количество "истекших секунд" хронографа
- Циферблат на позиции 9-ти часов показывает количество "истекших минут" хронографа

- Циферблат на позиции 3-х часов показывает текущее время в 24-часовом формате

ВРЕМЯ УСТАНОВКА ВРЕМЕНИ:

ПРИМЕЧАНИЕ: Перед установкой времени, секундомер необходимо остановить и сбросить на нулевую позицию.

1. Выдвините заводную головку в положение B.
2. Вращайте заводную головку в любом направлении до тех пор, пока стрелка 24-часового формата, часовая и минутная стрелки не начнут показывать правильное время.
3. Задвиньте заводную головку в положение A.

ПЕРЕВОД СТРЕЛОК СЕКУНДОМЕРА НА НУЛЕВУЮ ПОЗИЦИЮ:

1. Выдвините заводную головку в положение B.
2. Нажмите на кнопку "A" для перевода секундной и минутной стрелок секундомера против часовой стрелки на нулевую позицию. Нажмите на кнопку "B" для перевода секундной и минутной стрелок секундомера по часовой стрелке на нулевую позицию.
3. Задвиньте заводную головку в положение A.

ХРОНОГРАФ ХРОНОГРАФ МОЖЕТ ИЗМЕРЯТЬ:

- Количество истекших секунд в пределах до одной минуты (циферблат на позиции 6-ти часов)
- Количество истекших минут в пределах до 1 часа (циферблат на позиции 9-ти часов)

СТАНДАРТНОЕ ИЗМЕРЕНИЕ ХРОНОГРАФА

- Нажмите на кнопку "A" для начала хронометража
- Нажмите на кнопку "A" для остановки хронометража
- Нажмите на кнопку "B" для сброса хронографа на нулевую позицию

ЗАМЕР ПРОМЕЖУТОЧНОГО ВРЕМЕНИ

- Нажмите на кнопку "A" для начала хронометража
- Нажмите на кнопку "B", чтобы прервать хронометраж
- Нажмите на кнопку "B" для возобновления хронометража
- Нажмите на кнопку "A" для остановки хронометража
- Нажмите на кнопку "B" для сброса хронографа на нулевую позицию

МОДЕЛЬ 5

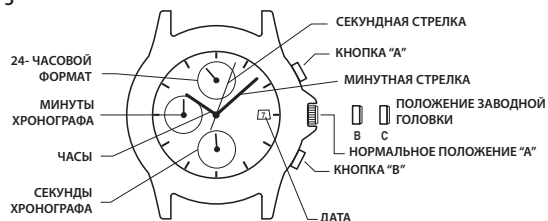

УСТАНОВКА ВРЕМЕНИ

1. Выдвините заводную головку во 2-е положение "C".
2. Поворачивая заводную головку, отрегулируйте часовую и минутную стрелки. Убедитесь в том, что время, отображаемое в 24-часовом формате, верно настроено.
3. Когда заводная головка будет задвинута в нормальное положение "A", начнет двигаться секундная стрелка.

УСТАНОВКА ДАТЫ

1. Выдвините заводную головку в 1-е положение "B".
2. Вращая заводную головку против часовой стрелки, установите дату. *Если установка даты производилась в период с 9:00 вечера до 1:00 ночи, дата может не измениться на следующий день.
3. После установки даты задвиньте заводную головку обратно в нормальное положение "A".

ПОЛЬЗОВАНИЕ ХРОНОГРАФОМ

Данный хронограф способен измерять и отображать время односекундными интервалами до 29 минут и 59 секунд. После запуска, секундная стрелка хронографа находится в непрерывном движении в течение 30 минут.

СТАНДАРТНОЕ ИЗМЕРЕНИЕ ХРОНОГРАФА:

1. НАЖМИТЕ на кнопку "А" для начала хронометража.
2. НАЖМИТЕ на кнопку "А" для остановки хронометража.
3. НАЖМИТЕ на кнопку "В" для сброса.

ЗАМЕР ПРОМЕЖУТОЧНОГО ВРЕМЕНИ:

1. НАЖМИТЕ на кнопку "А" для начала хронометража.
2. НАЖМИТЕ на кнопку "В", чтобы прервать хронометраж.
3. НАЖМИТЕ на кнопку "В" для возобновления хронометража.
4. НАЖМИТЕ на кнопку "А" для остановки хронометража.
5. НАЖМИТЕ на кнопку "В" для сброса.

СБРОС ХРОНОГРАФА (ВКЛЮЧАЯ СБРОС ПОСЛЕ ЗАМЕНЫ БАТАРЕЙКИ)

Данную процедуру необходимо произвести в случае, если минутная или секундная стрелка хронографа не возвращается на нулевую позицию после сброса, включая сброс после замены батарейки.

1. Выдвините заводную головку во 2-е положение "С".
2. Нажмите на кнопку "А" или "В" для установки стрелок секундомера в нулевую позицию. Движение минутной и секундной стрелок секундомера синхронизировано. Для установки минутной стрелки секундомера в нулевую позицию, продолжайте перемещать секундную стрелку до тех пор, пока минутная стрелка не достигнет нулевой позиции.
3. Как только стрелки секундомера вернутся в нулевую позицию, задвиньте заводную головку в нормальное положение.

МОДЕЛЬ 6

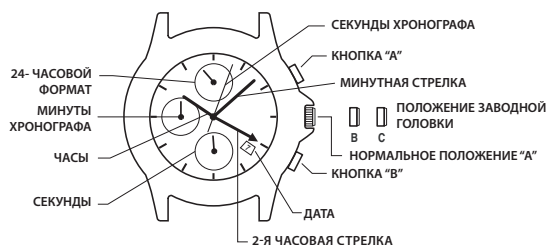

УСТАНОВКА ВРЕМЕНИ «НОМЕ» (ВРЕМЕНИ В РОДНОМ ГОРОДЕ) (БУДЕТ ОТОБРАЖАТЬСЯ НА МАЛОМ 24-ЧАСОВОМ ЦИФЕРБЛАТЕ В ПОЛОЖЕНИИ 12 ЧАСОВ И 4-Й ЦЕНТРАЛЬНОЙ СТРЕЛКИ)

1. Дождитесь, когда секундная стрелка будет указывать на 60.
2. Выдвините заводную головку во 2-е положение "С".
3. Поворачивайте заводную головку для установки 4-й центральной часовой стрелки и часовой стрелки на малом 24-часовом циферблате в правильное положение, отображающее время «НОМЕ» (время в вашем родном городе).

ПРИМЕЧАНИЕ: Если вы находитесь в точке мира, мира, не соблюдающей стандартное число минут в одном часе, установите минутную стрелку на правильное местное время.

УСТАНОВКА «МЕСТНОГО» ВРЕМЕНИ (БУДЕТ ОТОБРАЖАТЬСЯ СТАНДАРТНЫМИ ЧАСОВОЙ И МИНУТНОЙ СТРЕЛКАМИ)

4. ЗАДВИНЬТЕ заводную головку в 1-е положение «В».
5. Поворачивайте заводную головку ПРОТИВ ЧАСОВОЙ СТРЕЛКИ для установки СТАНДАРТНОЙ часовой стрелки в правильное положение, отображающее «местное» время (время в месте вашего нахождения).
6. ЗАДВИНЬТЕ заводную головку в изначальное положение «А». Секундная стрелка на малом циферблате в положении 6 часов начнет двигаться.

УСТАНОВКА ДАТЫ

1. ВЫДВИНИТЕ заводную головку в 1-е положение "В".
2. Вращайте заводную головку по часовой стрелке для установки даты. *Если установка даты производилась в период с 9:00 вечера до 1:00 ночи, дата может не измениться на следующий день.
3. После установки даты задвиньте заводную головку обратно в нормальное положение "А".

ПОЛЬЗОВАНИЕ ФУНКЦИЕЙ ХРОНОГРАФА (ЗАМЕР ВРЕМЕНИ В ПРЕДЕЛАХ 1 ЧАСА)

1. НАЖМИТЕ на кнопку "А" для начала хронометража.
2. НАЖМИТЕ на кнопку "А" для остановки хронометража.
3. НАЖМИТЕ на кнопку "В" для сброса.

ПОВТОРНАЯ КАЛИБРОВКА СЕКУНДНОЙ СТРЕЛКИ ХРОНОГРАФА (ЕСЛИ ОНА НЕ ВОЗВРАЩАЕТСЯ В ПОЛОЖЕНИЕ 12 ПОСЛЕ СБРОСА ИЛИ ПОСЛЕ ЗАМЕНЫ БАТАРЕИ)

1. Выдвините заводную головку во 2-е положение "С".
2. НАЖМИТЕ на кнопку «А» для перемещения секундной стрелки хронографа на одно деление вперед (нажатие и удержание кнопки ускорит передвижение стрелки вперед).
3. Как только секундная стрелка хронографа окажется в положении 12, ЗАДВИНЬТЕ заводную головку в изначальное положение «А». Секундная стрелка на малом циферблате в положении 6 часов начнет двигаться.

КОЛЬЦО ИНТЕРВАЛА ВРЕМЕНИ

Если ваша модель часов снабжена поворотным внешним кольцом на циферблате, с цифрами, соответствующими минутам, можно использовать данное кольцо интервала времени для хронометрирования какого-либо события или деятельности с момента их начала или для отметки окончания того или иного события или деятельности.

ХРОНОМЕТРИРОВАНИЕ ДЕЯТЕЛЬНОСТИ С МОМЕНТА ЕЕ НАЧАЛА:

Установите треугольник Start/ Stop (Старт/ Стоп) на время (час или минуту) начала деятельности (как показано на нижнем левом рисунке). По завершении, вы определите, как долго длилась данная деятельность.

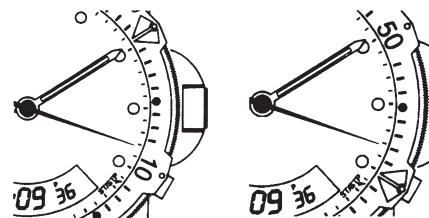

ИЗМЕРЕНИЕ ОСТАВШЕГОСЯ ВРЕМЕНИ:

Установите треугольник на час или минуту, в которые вы желаете завершить ту или иную деятельность, и периодически проверяйте часы, чтобы проследить, как долго осталось до достижения цели.

Как показано на рисунке справа на предыдущей странице, можно остановиться, когда минутная стрелка достигнет позиции 20 минут после часа.

КОЛЬЦО ТАХЕОМЕТРА

Функция тахеометра предназначена для измерения скорости в милях/ час (МРН), морских милях/ час (узлах) или километрах/ час (КРН) с использованием основной секундной стрелки и масштабной линейки на стене над циферблатом часов. Необходимо знать фактическое расстояние, которое требуется пройти, в милях или километрах.

Запустите хронограф с секундной стрелкой, установленной в нулевое положение (позиция 12-ти часов). В течение первой минуты секундная стрелка укажет на скорость для курса длиной в одну милю (или один километр): если указанное время составляет 45 секунд, то стрелка покажет 80 в этой позиции, что означает 80 миль/час или 80 км/час.

Если в течение первой минуты пройдено расстояние длиной в более чем одну милю или километр, умножьте показатель тахеометра на расстояние для получения фактической скорости: если вы прошли 1.2 мили за 45 секунд, умножьте 80 на 1.2 = 96 миль/час.

КОЛЬЦО КОМПАСА

Если ваши часы оснащены подвижным кольцом вокруг циферблата с обозначением сторон света "N", "E", "W", "S" (четыре направления по компасу) или указателями градусов, можно использовать данную функцию для поиска приблизительного азимута.

1. Положите часы на плоскую поверхность или держите их так, чтобы циферблат был параллелен земле.
2. Определите положение солнца и поместите часовую стрелку так, чтобы она указывала в сторону солнца.
3. В режиме AM (до полудня), поворачивая кольцо, установите обозначение "S" (юг) посередине между часовой стрелкой и 12:00 (после часовой стрелки или в пределах кратчайшего расстояния между часовой стрелкой и 12:00).
4. В режиме PM (после полудня), поворачивая кольцо, установите обозначение "S" (юг) до часовой стрелки и посередине между часовой стрелкой и 12:00.

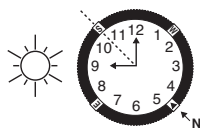

РЕГУЛИРОВАНИЕ БРАСЛЕТА

(Один из приведенных ниже параграфов по регулированию браслета относится к вашей модели часов).

БРАСЛЕТ СО СКОльзящей ЗАСТЕЖКОЙ

1. Откройте блокировочную пластину.
2. Переместите застежку на нужную длину браслета.
3. Удерживая и прижимая блокировочную пластину, двигайте застежку вперед до тех пор, пока она не встанет в направляющие канавки на нижней стороне браслета.
4. Закройте блокировочную пластину, вдавив ее до защелкивания. Учтите, что избыточная сила может привести к повреждению застежки.



БРАСЛЕТ С БЕЗОПАСНОЙ ДВОЙНОЙ ЗАСТЕЖКОЙ

1. Обнаружьте пружинный стержень, соединяющий браслет с застежкой.
2. С помощью инструмента с острым концом вдавите стержень и, осторожно повернув, отсоедините браслет.
3. Определите размер запястья, затем вставьте стержень в соответствующее нижнее отверстие.
4. Надавите на пружинный стержень, выровняйте его с верхним отверстием и отпустите, чтобы он встал на место.



Рис. 1



Рис. 2

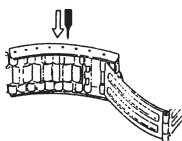

Рис. 3

УДАЛЕНИЕ ЛИШНИХ ЗВЕНЬЕВ БРАСЛЕТА

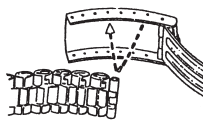
УДАЛЕНИЕ ЗВЕНЬЕВ:

1. Поставьте браслет на торец и вставьте инструмент с острым концом в открытое отверстие звена.
2. Сильно надавите на штифт в направлении стрелки, чтобы отсоединить звено (конструкция предусматривает необходимость приложения усилий для удаления штифта).
3. Повторяйте процедуру до тех пор, пока не будет отсоединено нужное количество звеньев.

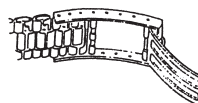
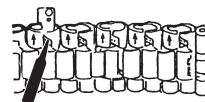

СБОРКА:

1. Соедините части браслета.
2. Вставьте штифт обратно в звено в направлении, противоположном стрелке.
3. Надежно установите штифт в ячейку браслета, так, чтобы он был ровным с кромкой.

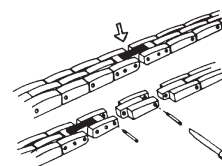

БАТАРЕЙКА

Часовая батарейка или батарейка таблеточного типа не предназначены для замены потребителем. Заменять батарейку должен только ювелир или другой специалист.

МЕЖДУНАРОДНАЯ ГАРАНТИЯ TIMEX

www.timex.eu/en_GB/productWarranty.html

©2024 Timex Group USA, Inc. TIMEX, INDIGLO и NIGHT-MODE являются зарегистрированными торговыми марками компании Timex Group B.V. и ее дочерних предприятий.

OBSAH

Jak své hodinky spustit	81
Odolnost proti vodě a nárazům	81
Noční světlo Indiglo®	81
Analogové/digitální modely	81
Multifunkční modely	82
Modely se dnem/datem/AM/PM/sluncem/měsícem	83
Modely se stopkami	83
Prstenec k měření uplynulého času	86
Prstenec tachometru	86
Prstenec kompasu	86
Nastavení řemínku	86
Odstranění článků z náramku	86
Baterie	86
Záruka	86

Gratulujeme k zakoupení hodinek TIMEX®. Přečtěte si tento návod pozorně, abyste pochopili, jak hodinky Timex fungují.

Vaše hodinky nemusí disponovat všemi funkcemi, popsány v této příručce.

Více informací naleznete na webové adrese: Timex.com

JAK SVĚ HODINKY SPUSTIT

Chcete-li hodinky spustit, odstraňte plastový kryt pod korunkou a zatlačte korunku proti pouzdru. Vteřinová ručička se začne pohybovat v sekundových intervalech.

Některé vodotěsné hodinky pro velké hloubky vyžadují k zajištění vodotěsnosti zašroubování nastavovací korunky. Mají-li vaše hodinky pouzdro s výstupkem se závity, musí být po nastavení hodinek korunka zašroubována.

Chcete-li ji zašroubovat, zatlačte korunku pevně proti výstupku se závitem a přidrže ji, zatímco korunkou otáčíte ve směru hodinových ručiček. Pokračujte zašroubováním korunky až na doraz. Budete-li příště chtít hodinky nastavit, musíte korunku před vytažením vyšroubovat (proti směru hodinových ručiček).

ODOLNOST PROTI VODĚ A NÁRAZŮM

Jsou-li vaše hodinky vodotěsné, je na nich vyznačen údaj v metrech (WR_M).

Hloubka vodotěsnosti	p.s.i.a. * Tlak vody pod hladinou
30 m/98 stop	60
50 m/164 stop	86
100 m/328 stop	160
200m/656 stop	284

*absolutní tlak v librách na čtvereční palec

VAROVÁNÍ: POKUD VAŠE HODINKY NEJSOU OZNAČENY JAKO VODOTĚSNÉ DO 200 METRŮ, CHCETE-LI ZACHOVAT JEJICH VODOTĚSNOST, POD VODOU NETISKŇTE ŽÁDNÁ TLAČÍTKA ANI NEVYTAHUJTE KORUNKU.

- Hodinky si zachovají vodotěsnost pouze tehdy, pokud zůstane neporušen jejich krystal (sklíčko), korunka a plášť.
- Nejedná se o potápěčské hodinky, a nesmí být používány při potápění.
- Budou-li hodinky vystaveny mořské vodě, opláchněte je sladkou vodou.
- Odolnosti vůči nárazům bude uvedena na ciferníku nebo na zadní části pláště. Hodinky jsou zkonstruovány tak, aby splnily požadavky testu nárazuvzdornosti podle normy ISO. Musíte však zabránit poškození krystalu.

NOČNÍ SVĚTLO INDIGLO®

Pro aktivaci světla stiskněte tlačítko nebo korunku. Elektroluminiscenční technologie použitá pro noční osvětlení INDIGLO® osvětluje celý povrch číselníku hodinek v noci a ve zhoršených světelných podmínkách.

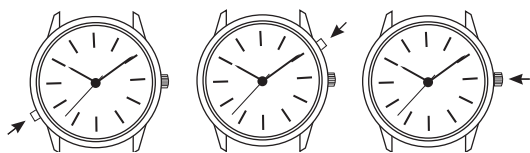

ANALOGOVÉ/DIGITÁLNÍ MODELY

ČTYŘTLAČÍTKOVÉ ANALOGOVÉ/DIGITÁLNÍ MODELY S NOČNÍM SVĚTLEM INDIGLO® A FUNKCÍ NIGHT-MODE®

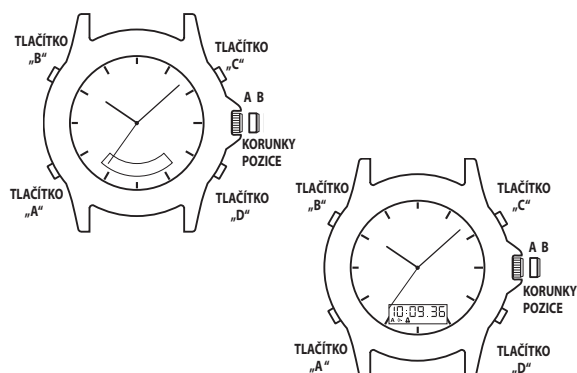

POUŽITÍ NOČNÍHO SVĚTLA INDIGLO®

- Pro osvětlení celého ciferníku stiskněte tlačítko „B“ (analogové i digitální modely).

POUŽITÍ FUNKCE NIGHT-MODE® – NOČNÍ REŽIM

- STISKŇTE a PŘIDRŽTE tlačítko „B“ na 3 sekundy, dokud neuslyšíte pípnutí.
- Po stisku jakéhokoliv tlačítka se rozsvítí noční světlo INDIGLO® a bude svítit 3 sekundy.
- Funkce NIGHT-MODE® bude fungovat 3 hodiny.
- Pro deaktivaci funkce NIGHT-MODE® STISKŇTE a PŘIDRŽTE tlačítko „B“ na 3 sekundy.

ANALOGOVÝ ČAS NASTAVENÍ ANALOGOVÉHO ČASU

- VYTÁHNĚTE korunku do polohy „B“.
- Pro nastavení správného času můžete korunkou OTÁČET oběma směry.
- ZATLAČTE korunku do polohy „A“.

DIGITÁLNÍ DISPLEJ

- Digitální displej se s každým STISKEM tlačítka „A“ mění podle jednotlivých funkcí. (Jak je zobrazeno níže):

ČAS / KALENDÁŘ
DENNÍ UPOZORNĚNÍ
ČASOVAČ ODPOČÍTÁVÁNÍ
STOPKY
DUÁLNÍ ČAS

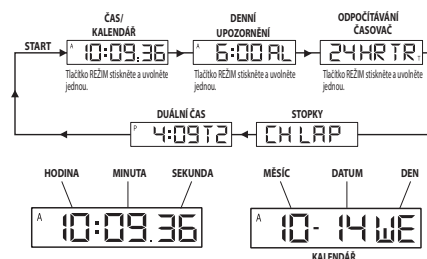

NASTAVENÍ ČASU / KALENDÁŘE

- Pro vyvolání displeje ČAS / KALENDÁŘ STISKŇTE tlačítko „A“.
- STISKŇTE a PŘIDRŽTE tlačítko „D“. Dokud blikají sekundy, zobrazuje se HOLD.
- Pro resetování sekund na „00“ STISKŇTE tlačítko „C“.
- Po STISKU tlačítka „A“ začnou blikat hodiny.
- Pro nastavení hodin vpřed STISKŇTE tlačítko „C“.
- Pro nastavení desítek minut, minuty, roku, měsíce, data, dne a 12/24hodinového formátu STISKŇTE tlačítka „A“ a „C“.
- Nastavení dokončíte STISKŇUTÍM tlačítka „D“.
- Zobrazení nebo volba ČASU nebo KALENDÁŘE, aby se zobrazily na digitálním displeji.
- Pro zobrazení kalendáře na 2 sekundy STISKŇTE tlačítko „C“.
- STISKŇTE a na 3 sekundy PŘIDRŽTE tlačítko „C“, dokud se na displej na hodinkách nezmění zobrazení KALENDÁŘE.
- Pro zobrazení nebo změnu zobrazení na ČAS opakujte výše uvedené kroky.

POZNÁMKA: Je-li vybrán 12hodinový formát, zobrazí se „A“ nebo „P“.

- Tento čas nastavte na koordinaci s analogovým časem nebo s jiným časovým pásmem.
- Pro aktivaci rychlého posunu STISKŇTE a PŘIDRŽTE tlačítko „C“ v režimu nastavení na 2 sekundy.



NASTAVENÍ DENNÍHO UPOZORNĚNÍ

1. Pro vyvolání displeje DENNÍHO UPOZORNĚNÍ STISKNĚTE tlačítko „A“. Na 3 sekundy se zobrazí „ALARM“ a poté nastavený čas současného upozornění a časové pásmo. Pro získání úplných informací se střídají symbol režimu BUDÍKU „AL“ a symbol použitelného časového pásma „T1“ nebo „T2“.
2. Chcete-li rozblikat časové pásmo, stiskněte tlačítko „D“.
3. Pro volbu časového pásma stiskněte tlačítko „C“.
4. Po STISKU tlačítka „A“ se rozblikají hodiny.
5. Pro nastavení hodin vpřed STISKNĚTE tlačítko „C“.
6. Pro nastavení desítek minut a minuty STISKNĚTE tlačítko „A“ a „C“, jak je uvedeno výše.
7. Pro dokončení nastavení STISKNĚTE tlačítko „D“.
8. Po nastavení se upozornění aktivuje automaticky a zobrazí se ☺.

POZNÁMKA:

- Po zaznění bude upozornění pípat po dobu 20 sekund.
- Pro zastavení zvukového upozornění stiskněte kterékoli tlačítko.
- Pro aktivaci rychlého posunu STISKNĚTE a PŘÍRŽTE tlačítko „C“ v režimu nastavení na 2 sekundy.

NASTAVENÍ DENNÍHO UPOZORNĚNÍ NEBO ZAPNUTÍ A VYPNUTÍ HODINOVÉHO SIGNÁLU

1. Pro vyvolání displeje DENNÍHO UPOZORNĚNÍ STISKNĚTE tlačítko „A“.
2. Pro aktivaci nebo deaktivaci denního upozornění a hodinového signálu odpovídajícím způsobem STISKNĚTE tlačítko „C“.

POZNÁMKA:

- ☺ závislosti na aktivaci nebo deaktivaci denního upozornění se zobrazí nebo zmizí nebo ☺.
- Vzávislosti na aktivaci nebo deaktivaci hodinového signálu se zobrazí nebo zmizí 🎵 nebo 🎵.
- Upozornění je koordinováno časem digitálním, nikoli analogovým.
- Upozornění zazní pouze tehdy, je-li v aktuálně zobrazeném režimu Nastavení upozornění vybráno digitální časové pásmo (T1 nebo T2), což je potvrzeno symbolem upozornění ☺ nebo 🎵.

POUŽITÍ ČASOVAČE

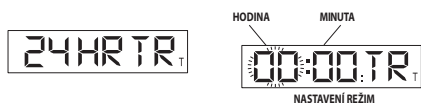

1. Pro vyvolání displeje ČASOVAČE STISKNĚTE tlačítko „A“. Zobrazí se „24 HR TR“.
2. Pro rozblikání hodin stiskněte tlačítko „D“.
3. Pro nastavení hodin vpřed STISKNĚTE tlačítko „C“.
4. Pro nastavení desítek minut stiskněte tlačítko „A“.
5. Pro posun desítek minut vpřed stiskněte tlačítko „C“.
6. Pro nastavení minut stiskněte tlačítka „A“ a „C“, jak je uvedeno výše.
7. Pro dokončení nastavení STISKNĚTE tlačítko „D“.
8. Pro spuštění časovače stiskněte tlačítko „C“.
9. Pro zastavení časovače stiskněte tlačítko „D“.
10. Pro obnovení časovače na přednastavený čas stiskněte tlačítko „D“ znovu.

POZNÁMKA: Až časovač doběhne na nulu, bude 20 sekund pípat.

Pro zastavení pípaní časovače STISKNĚTE kterékoli tlačítko.

Na znamení, že odpočítávání času běží, se zobrazí „T“.

Čas odpočítávání je až 24 hodin.

Pro aktivaci rychlého posunu STISKNĚTE a PŘÍRŽTE tlačítko „C“ v režimu nastavení na 2 sekundy.

POUŽITÍ STOPEK KE STANDARDNÍMU MĚŘENÍ:



1. Stiskem tlačítka „A“ vyvolejte displej STOPEK; zobrazí se symboly „CH LAP“ nebo „CH SPL“.
2. Pro spuštění měření STISKNĚTE tlačítko „C“.
3. Pro zastavení měření STISKNĚTE tlačítko „D“.

4. Pro resetování STISKNĚTE tlačítko „D“.

POUŽITÍ STOPEK NA MĚŘENÍ ČASU LAP NEBO SPLIT:

1. Stiskem tlačítka „A“ vyvolejte displej STOPEK; zobrazí se symboly „CH LAP“ nebo „CH SPL“.
2. Pro volbu LAP nebo SPLIT STISKNĚTE tlačítko „D“.
3. Pro spuštění měření STISKNĚTE tlačítko „C“.
4. Pro zaznamenání prvního času kola nebo mezičasu stiskněte tlačítko „C“; číslice na 15 sekund zamrznou; budou blikat symboly „L“ nebo „S“ jako indikace, že na pozadí je zaznamenáván čas kola nebo mezičasu.
5. Pro zobrazení běžícího displeje, zatímco je displej zamrzlý, stiskněte tlačítko „A“.
6. Pro změření dalšího kola nebo mezičasu stiskněte tlačítko „C“.
7. Pro zastavení STISKNĚTE tlačítko „D“.
8. Pro resetování STISKNĚTE tlačítko „D“ znovu.

POZNÁMKA: Pro přepínání mezi možnostmi LAP a SPLIT musí být STOPKY resetovány na nulu.

Zaznamenává čas až do 24 hodin a zobrazuje setiny sekund první hodiny.

NASTAVENÍ DUÁLNÍHO ČASU:



1. Pro vyvolání displeje DUÁLNÍHO ČASU STISKNĚTE tlačítko „A“. Vedle duálního času se zobrazí „T2“.
2. STISKNĚTE a PŘÍDRŽTE tlačítko „D“; dokud budou blikat hodiny, zobrazí se „Hold“.
3. Pro nastavení hodin vpřed STISKNĚTE tlačítko „C“.
4. Pro rozblikání měsíce stiskněte tlačítko „A“.
5. Pro rychlý pohyb měsíce vpřed stiskněte tlačítko „C“.
6. Pro úpravu data, dne a nastavení 12/24hodinového formátu stiskněte tlačítka „A“ a „C“, jak je uvedeno výše.
7. Pro dokončení nastavení STISKNĚTE tlačítko „D“.

POZNÁMKA: Pro aktivaci rychlého posunu STISKNĚTE a přidržte tlačítko „C“ v režimu nastavení na 2 sekundy.

POZNÁMKA:

1. Není-li během nastavování v jakémkoli režimu žádné tlačítko stisknuto po dobu 90 sekund, displej se automaticky vrátí do režimu ČAS/KALENDÁŘ.
2. Pokud v jakémkoli jiném režimu, než je ČAS/KALENDÁŘ, stisknete tlačítko „C“ nebo „D“, při dalším stisknutí tlačítka „A“ se hodinky automaticky vrátí do režimu zobrazení ČASU/KALENDÁŘE.

MULTIFUNKČNÍ MODELY

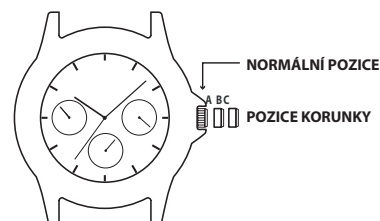

Vaše hodinky mají normální displej s velkým ciferníkem a tři malé ciferníky zobrazující datum, den a 24hodinový čas.

NASTAVENÍ DNE

1. Zcela vytáhněte korunku a otáčejte jí VE SMĚRU HODINOVÝCH RUČÍČEK, dokud se nezobrazí správný den.
2. Pro opětovné spuštění hodinek zatlačte korunku zcela dovnitř.

POZNÁMKA: Den je nutno nastavit před nastavením času.

NASTAVENÍ ČASU

1. Zcela vytáhněte korunku ven a otáčejte jí na správný čas.
2. Pro opětovné spuštění hodinek zatlačte korunku zcela dovnitř.

POZNÁMKA: 24hodinové zobrazení je nastaveno automaticky.

NASTAVENÍ DATA

Okamžitá změna data:

1. Vytáhněte korunku o jednu polohu a otáčejte ve směru hodinových ručiček, dokud nedosáhnete správného data.
2. Pro opětovné spuštění hodinek zatlačte korunku zcela dovnitř.

MODELY SE DNEM/DATEM/AM/PM/SLUNCEM/MĚSÍCEM

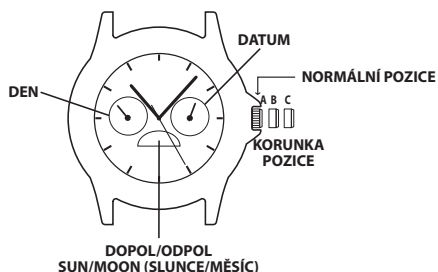

NASTAVENÍ ČASU:

1. VYTÁHNĚTE korunku do pozice „C“.
2. OTÁČEJTE korunkou ve směru hodinových ručiček na správný čas. Změní se také den/am/pm/měsíc.
3. Zatlačte korunku do polohy „A“.

POZNÁMKA: Nezapomeňte čas nastavit na AM nebo PM (na Slunce nebo Měsíc).

NASTAVENÍ DATA:

1. VYTÁHNĚTE korunku do pozice „B“.
2. OTÁČEJTE korunkou ve směru hodinových ručiček na správné datum.
3. ZATLAČTE korunku do polohy „A“.

NASTAVENÍ DNE:

1. VYTÁHNĚTE korunku do pozice „C“.
2. Pro změnu dne posuňte čas o 24 hodin vpřed.
3. ZATLAČTE korunku do polohy „A“.

MODELY SE STOPKAMI

Pro určení typu svých hodinek přezkoumejte všechny stopky

TYP 1

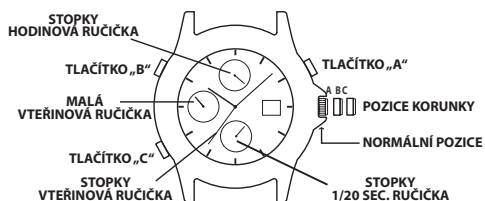

- Pozice korunky „A“, „B“ a „C“
- Tlačítko „A“ (vpravo) a „B“ (vlevo)
- Čas zobrazují hodiny, minuty a malé sekundové ručičky (malý číselník v poloze 6 hodin)
- Malý číselník v poloze 12 hodin ukazuje „uplynulé minuty“ stopek
- Malý číselník v poloze 9 hodin ukazuje „uplynulé hodiny“ stopek
- Vteřinová ručička zobrazuje „uplynulé sekundy“ stopek

ČAS, KALENDÁŘ, STOPKY

Tyto hodinky se stopkami mají tři funkce:

ČAS

NASTAVENÍ ČASU:

1. VYTÁHNĚTE korunku do pozice „C“
2. OTÁČEJTE korunkou kterýmkoli směrem na správný čas
3. ZATLAČTE korunku do polohy „A“

KALENDÁŘ

NASTAVENÍ KALENDÁŘE

1. VYTÁHNĚTE korunku do pozice „B“
2. OTÁČEJTE korunkou ve směru hodinových ručiček do správné pozice
3. ZATLAČTE korunku do polohy „A“

STOPKY

- Stopky mohou měřit:
- Minuty, uplynulé až do 1 hodiny (malý číselník v poloze 12 hodin)
- Hodiny, uplynulé až do 12 hodin (malý číselník v poloze 9 hodin)
- Sekundy, uplynulé až do 1 minuty (vteřinová ručička)

PŘED POUŽITÍM STOPEK:

Všechny ručičky stopek nastavte do pozice „0“ nebo 12 hodin.

NASTAVENÍ RUČIČEK STOPEK:

1. VYTÁHNĚTE KORUNKU do pozice „C“
2. Přerušovaně mačkejte tlačítko „A“, dokud se vteřinová ručička neresetuje do pozice „0“ nebo 12 hodin
3. Přerušovaně mačkejte tlačítko „B“ dokud se ručičky ve 12hodinovém oku neresetují do pozice „0“ nebo 12 hodin
4. ZATLAČTE korunku do polohy „A“

POZNÁMKA: Před nastavením se ujistěte, zda jsou stopky zastaveny a resetovány.

POZNÁMKA: • Když STISKNETE a PŘIDRŽÍTE buďto tlačítko „A“ nebo „B“, ručičky se začnou nepřetržitě pohybovat, dokud tlačítko neuvolníte.

STANDARDNÍ MĚŘENÍ ČASU STOPKAMI:

1. Pro spuštění měření STISKNĚTE tlačítko „A“.
2. Pro zastavení měření STISKNĚTE tlačítko „A“.
3. Pro resetování stiskněte tlačítko „B“

TYP 2

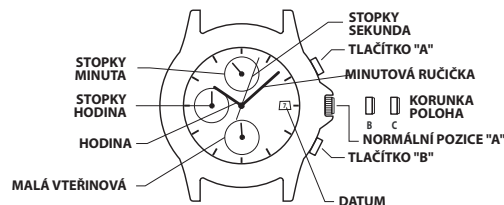

NASTAVENÍ ČASU

1. VYTÁHNĚTE korunku do 2. polohy „C“.
2. Otáčením korunky nastavte hodinové a minutové ručičky.
3. Pokud korunku zatlačíte zpět do normální polohy „A“, rozběhnou se malé sekundové ručičky.

NASTAVENÍ DATA

1. VYTÁHNĚTE korunku do 1. polohy „B“.
2. Pro nastavení data otáčejte korunkou proti směru hodinových ručiček. * Pokud datum nastavujete v době mezi 21:00 a 1:00 ráno, nemusí se datum následující den změnit.
3. Po nastavení data korunku zatlačte do normální polohy „A“.

POUŽITÍ STOPEK

Tyto stopky dokáží měřit a zobrazovat čas v 1/2 sekundy po dobu maximálně 11 hodin 59 minut 59 sekund. Vteřinová ručička stopek se po spuštění kontinuálně pohybuje po dobu 11 hodin 59 minut a 59 sekund.

MĚŘENÍ ČASU STOPKAMI

1. Stopky je možno spustit a zastavit s každým stiskem tlačítka „A“.
2. Stiskem tlačítka „B“ stopky vynulujete, a vteřinová ručička, minutová ručička a hodinová ručička stopkek se vrátí do nulové pozice.

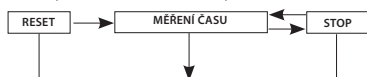

VYNULOVÁNÍ STOPEK (VČETNĚ PO VÝMĚNĚ BATERIE)

Tento postup je třeba provádět, pokud se vteřinová ručička po resetování stopkek nevrátí do nulové pozice, včetně situace po výměně baterie.

1. Vytáhněte korunku do 2. polohy „C“.
2. Pro nastavení vteřinové ručičky stopkek do nulové pozice stiskněte tlačítko „A“. Při kontinuálním stisku tlačítka „A“ může ručička stopkek postupovat rychle.
3. Jakmile ručička vrátí do nulové polohy, vraťte korunku do normální polohy.

* Korunku netlačte do normální polohy, pokud se sekundová ručička vrací na nulovou pozici. Pokud se korunka vrátí do normální polohy, ručička se zastaví a její poloha je považována za nulovou.

TYP 3

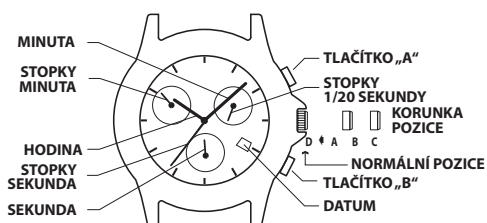

ZÁKLADNÍ POSTUPY

- Malý číselník v poloze 6 hodin ukazuje sekundy.
- Malý číselník v poloze 10 hodin ukazuje „uplynulé minuty“ stopkek.
- Malý číselník v poloze 2 hodiny ukazuje „uplynulé 1/20 sekundy“ stopkek.
- Vteřinová ručička zobrazuje „uplynulé sekundy“ stopkek.

ČAS

NASTAVENÍ ČASU:

1. VYTÁHNĚTE korunku do polohy „B“.
2. OTÁČEJTE korunkou kterýmkoli směrem na správný čas.
3. ZATLAČTE korunku do polohy „A“.

NASTAVENÍ ČASU V NOVÉM ČASOVÉM PÁSMU:

1. VYTÁHNĚTE korunku do polohy „B“.
2. Pro pohyb hodinovou ručičkou po jednotlivých hodinách korunkou OTÁČEJTE kterýmkoli směrem.

KALENDÁŘ

NASTAVENÍ KALENDÁŘE:

1. VYTÁHNĚTE korunku do polohy „B“.
2. Pro pohyb hodinovou ručičkou OTÁČEJTE korunkou kterýmkoli směrem. Po dvou úplných otočeních ručičky přes polohu 12 hodin posunete datum vpřed nebo vzad. Tím nastavíte správné datum i 24hodinový čas.
3. ZATLAČTE korunku do polohy „A“.

POZNÁMKA: Datum se mění automaticky každých 24 hodin.

STOPKY

STOPKY MOHOU MĚŘIT:

- Uplynulé 1/20 sekundy až po 1 sekundu (malý číselník v poloze 2 hodiny).
- Uplynulé sekundy až po 1 minutu (vteřinová ručička stopkek).
- Uplynulé minuty až po 30 minut (malý číselník v poloze 10 hodin).

POZNÁMKA: Stopky budou pracovat nepřetržitě po 4 hodiny; pak se automaticky zastaví a resetují (vynulují).

POZNÁMKA: Při funkci stopkek se ručička 1/20 sekundy nepohybuje a 1/20 sekundy se zobrazí, když se stopky zastaví a ještě nejsou resetovány.

PŘED POUŽITÍM STOPEK nastavte všechny ručičky stopkek do polohy „0“, tedy 12 hodin.

NASTAVENÍ RUČIČEK STOPEK:

1. VYTÁHNĚTE korunku do polohy „B“.
2. MAČKEJTE tlačítko „B“, dokud se ručička na malém číselníku v poloze 10 hodin neresetuje do polohy „30“.
3. VYTÁHNĚTE korunku do polohy „C“.
4. MAČKEJTE tlačítko „A“, dokud se vteřinová ručička stopkek neresetuje do polohy „0“ nebo „60“ nebo 12 hodin.
5. MAČKEJTE tlačítko „B“, dokud se ručička na malém číselníku v poloze 2 hodiny neresetuje do polohy „0“.
6. ZATLAČTE korunku do polohy „A“.

POZNÁMKA:

- Před nastavením se ujistěte, zda jsou stopky zastaveny a resetovány.
- Když STISKNETE a PŘIDRŽÍTE buďto tlačítko „A“ nebo „B“ na 2 sekundy, ručičky se začnou nepetržitě pohybovat, dokud tlačítko neuvolníte.

STANDARDNÍ MĚŘENÍ PROSTŘEDNÍCTVÍM STOPEK:

1. Pro spuštění měření STISKNETE tlačítko „A“.
2. Pro zastavení měření STISKNETE tlačítko „A“.
3. Pro resetování stiskněte tlačítko „B“.

MĚŘENÍ MEZIČASŮ:

1. Pro spuštění měření STISKNETE tlačítko „A“.
2. Pro mezičas stiskněte tlačítko „B“.
3. Pro obnovení měření STISKNETE tlačítko „B“.
4. Pro zastavení měření STISKNETE tlačítko „A“.
5. Pro resetování stiskněte tlačítko „B“.

NOČNÍ SVĚTLO INDIGLO®

S korunkou v poloze „A“ ji ZATLAČTE do polohy „D“. Osvětlí se celý číselník. Elektroluminiscenční technologie, používaná v nočním světle INDIGLO®, v noci a při zhoršených světelných podmínkách osvětluje celý ciferník.

FUNKCE NIGHT-MODE®:

1. Pro aktivaci funkce NIGHT MODE® STISKNETE a PŘIDRŽTE korunku v pozici „D“ po dobu čtyř sekund. Po STISKU kteréhokoli tlačítka se noční osvětlení INDIGLO® zapne a bude svítit po 3 sekundy.
2. Funkce NIGHT-MODE® bude aktivní po 8 hodin.
3. Nebo ji deaktivujete STISKEM a PŘIDRŽENÍM korunku v poloze „D“ na 4 sekundy.

POKUD SE RUČIČKY STOPEK PŘI RESETU NEVRÁTÍ DO POLOHY „0“:

1. VYTÁHNĚTE korunku do polohy „B“.
2. Opakovaným stiskem tlačítek „A“ nebo „B“ ručičky přesuňte do pozice „0“.
3. ZATLAČTE korunku do polohy „A“.

TYP 4

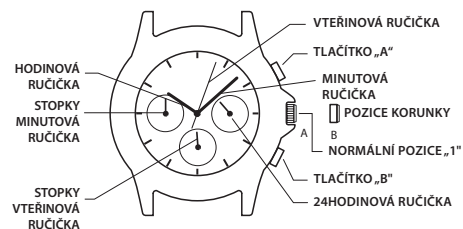

ZÁKLADNÍ POSTUPY

- Malý číselník v poloze 6 hodin zobrazuje „uplynulé sekund“ stopkek
- Malý číselník v poloze 9 hodin zobrazuje „uplynulé minuty“ stopkek
- Malý číselník v poloze 3 hodin zobrazuje aktuální čas ve 24hodinovém formátu

ČAS NASTAVENÍ ČASU:

POZNÁMKA: Před k nastavení času musí být stopky zastaveny a resetovány do nulové polohy.

1. VYTÁHNĚTE korunku do polohy „B“.
2. Otáčejte korunku oběma směry, dokud 24 hodinové, hodinové a minutové ručičky nezobrazují správný čas.
3. Zatlačte korunku do polohy A.

NASTAVENÍ RUČIČEK STOPEK DO NULOVÉ POZICE:

1. VYTÁHNĚTE korunku do polohy „B“.
2. Pro pohyb minutové a vteřinové ručičky proti směru hodinových ručiček do nulové polohy stiskněte tlačítko „A“. Pro pohyb minutové a vteřinové ručičky ve směru hodinových ručiček do nulové polohy stiskněte tlačítko „B“.
3. Zatlačte korunku do polohy A.

STOPKY STOPKY MOHOU MĚŘIT:

- Uplynulé sekundy až do jedné minuty (malý číselník v poloze 6 hodin).
- Uplynulé minuty až do jedné hodiny (malý číselník v poloze 9 hodin)

STANDARDNÍ MĚŘENÍ STOPKAMI:

- Pro spuštění měření stiskněte tlačítko „A“
- Pro zastavení měření stiskněte tlačítko „A“
- Pro reset stopky do nulové polohy stiskněte tlačítko „B“.

MĚŘENÍ MEZIČASŮ

- Pro spuštění měření stiskněte tlačítko „A“
- Pro mezičas stiskněte tlačítko „B“.
- Pro obnovení měření stiskněte tlačítko „B“.
- Pro zastavení měření stiskněte tlačítko „A“
- Pro reset stopky do nulové polohy stiskněte tlačítko „B“.

TYP 5

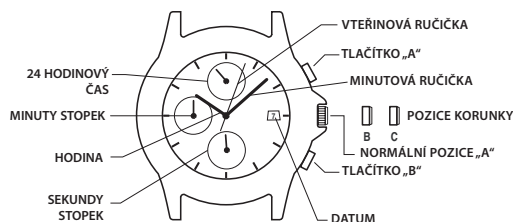

NASTAVENÍ ČASU

1. VYTÁHNĚTE korunku do 2. polohy „C“.
2. Otáčením korunky nastavte hodinové a minutové ručičky. Ujistěte se, že je 24 hodinový formát času správný.
3. Pokud korunku zatlačíte zpět do normální polohy „A“, rozběhne se vteřinová ručička.

NASTAVENÍ DATA

1. VYTÁHNĚTE korunku do 1. polohy „B“.
2. Pro nastavení data otáčejte korunkou proti směru hodinových ručiček. * Pokud datum nastavíte v době mezi 21:00 a 1:00 ráno, nemusí se datum následující den změnit.
3. Po nastavení data korunku zatlačte zpět do normální polohy „A“.

POUŽITÍ STOPEK

Tyto stopky dokáží měřit a zobrazovat čas v 1sekundových přírůstcích po dobu maximálně 29 minut a 59 sekund. Vteřinová ručička stopky se po spuštění kontinuálně pohybuje po dobu 30 minut.

STANDARDNÍ MĚŘENÍ PROSTŘEDNÍTVÍM STOPEK:

1. Pro spuštění měření STISKNĚTE tlačítko „A“.
2. Pro ukončení měření STISKNĚTE tlačítko „A“.
3. Pro vynulování STISKNĚTE tlačítko „B“.

MĚŘENÍ MEZIČASŮ:

1. Pro spuštění měření STISKNĚTE tlačítko „A“.
2. Pro přerušení měření STISKNĚTE tlačítko „B“.
3. Pro pokračování měření STISKNĚTE tlačítko „B“.
4. Pro ukončení měření STISKNĚTE tlačítko „A“.
5. Pro vynulování STISKNĚTE tlačítko „B“.

VYNULOVÁNÍ STOPEK (VČETNĚ VYNULOVÁNÍ PO VÝMĚNĚ BATERIE)

Tento postup je třeba provádět, pokud se minutová nebo vteřinová ručička stopky po vynulování stopky nevrátí do nulové polohy, včetně situace po výměně baterie.

1. Vytáhněte korunku do 2. polohy „C“.
2. Stisknutím tlačítka „A“ nebo „B“ nastavte ručičky stopky do nulové polohy. Pohyb minutové a vteřinové ručičky stopky je vzájemně propojen. Pro nastavení minutové ručičky stopky do nulové polohy přetáchejte vteřinovou ručičkou stopky až do chvíle, dokud nedosáhne minutová ručička nulové polohy.
3. Jakmile se ručička vrátí do nulové polohy, vraťte korunku do normální polohy.

TYP 6

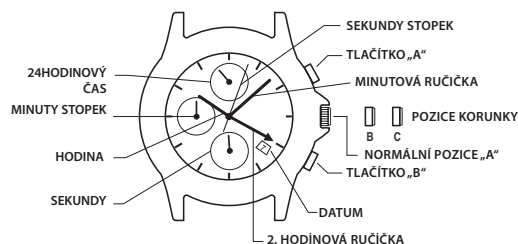

NASTAVENÍ „DOMÁČÍHO“ ČASU (ZOBRAZÍ SE NA 24HODINOVÉM DÍLČÍM CIFERNÍKU V POLOZE 12 HODIN A 4. STŘEDOVÉ RUČIČCE)

1. Počkejte, až vteřinová ručička ukáže na 60.
2. Vytáhněte korunku do 2. polohy „C“.
3. Otáčením korunky nastavte 4. středovou hodinovou ručičku a hodinovou ručičku na 24hodinovém dílčím ciferníku do správné polohy, aby ukazovaly váš „DOMÁČÍ“ čas (čas ve vaší domácí lokalitě).

POZNÁMKA: Pokud jste v části světa, kde se nepoužívají standardní minuty v hodině časového pásma, nastavte minutovou ručičku na správný čas ve vaší místní lokalitě.

NASTAVENÍ „MÍSTNÍHO“ ČASU (ZOBRAZÍ SE NA STANDARDNÍ HODINOVÉ A MINUTOVÉ RUČIČCE)

4. ZATLAČTE korunku do 1. polohy „B“.
5. Otáčejte korunkou PROTI SMĚRU HODINOVÝCH RUČIČEK k nastavení STANDARDNÍ hodinové ručičky, aby ukazovala „místní“ čas (čas v místě, kde se momentálně nacházíte).
6. ZATLAČTE korunku do normální polohy „A“. Vteřinová ručička na dílčím ciferníku v poloze 6 hodin se začne pohybovat.

NASTAVENÍ DATA

1. VYTÁHNĚTE korunku do 1. polohy „B“.
2. Pro nastavení data otáčejte korunkou ve směru hodinových ručiček. * Pokud datum nastavíte v době mezi 21:00 a 1:00 ráno, nemusí se datum následující den změnit.
3. Po nastavení data korunku zatlačte zpět do normální polohy „A“.

POUŽÍVÁNÍ FUNKCE STOPEK (MĚŘÍ DOBU AŽ 1 HODINY)

1. Pro spuštění měření STISKNĚTE tlačítko „A“.
2. Pro zastavení měření STISKNĚTE tlačítko „A“.
3. Pro resetování STISKNĚTE tlačítko „B“.

REKALIBRACE VTEŘINOVÉ RUČIČKY STOPEK (POKUD SE PO RESETOVÁNÍ NEBO VÝMĚNĚ BATERIE NEVRÁTÍ DO POLOHY 12 HODIN)

1. Vytáhněte korunku do 2. polohy „C“.
2. STISKNĚTE tlačítko „A“, aby se vteřinová ručička stopky posunula o jeden dílek dopředu (při delším přidržení tlačítka se ručička bude pohybovat rychle kupředu).
3. Jakmile se vteřinová ručička stopky ocitne v poloze 12 hodin, ZATLAČTE korunku do normální polohy „A“. Vteřinová ručička na dílčím ciferníku v poloze 6 hodin se začne pohybovat.

PRSTENEC K MĚŘENÍ UPLYNULÉHO ČASU

Jsou-li vaše hodinky na ciferníku vybaveny otočným kroužkem s čísly, odpovídajícími minutám, můžete tento prsteneček uplynulého času použít k měření doby nějaké aktivity od začátku, nebo označit čas pro ukončení aktivity.

MĚŘENÍ ČASU NĚJAKÉ AKTIVITY OD ZAČÁTKU:

Nastavte trojúhelník Start/Stop na čas (hodinu nebo minutu), kdy jste aktivitu zahájili (jak je na obrázku níže znázorněno vlevo). V okamžiku ukončení vidíte, jak dlouho aktivita trvala.

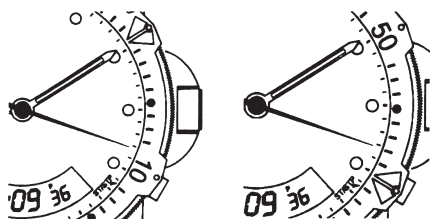

MĚŘENÍ ZBÝVAJÍCÍHO ČASU:

Nastavte trojúhelník na pozici hodiny nebo minuty, kdy chcete aktivitu ukončit, a pravidelně kontrolujte pokroky směrem k tomuto cíli.

V obrázku na pravé straně na předchozí stránce můžete přestat, až minutová ručička dojde o 20 minut za pozici hodiny.

PRSTENEC TACHOMETRU

Prostřednictvím přetažení vteřinové ručičky a měřítka na stěně nad ciferníkem můžete funkci tachometru použít na měření rychlosti v mílech za hodinu (MPH), námořních mílech za hodinu (uzlech) nebo v kilometrech za hodinu (KPH). Chcete-li znát skutečnou vzdálenost, kterou jste urazili, v mílech nebo v km.

Spusťte stopky se vteřinovou ručičkou na nule (pozice Dvanáct hodin). Během první minuty sekundová ručička ukáže na kurzuru na dobu pro překonání jedné míle (nebo jednoho kilometru): pokud doba trvá 45 sekund, ručička v této pozici ukáže na 80 – 80 MPH nebo 80 KPH.

Je-li během první minuty překonána vzdálenost větší než jednu míli nebo kilometr, pro získání skutečné hodnoty vynásobte číslo na tachometru vzdáleností: Pokud jste urazili 1,2 míle za 45 sekund, vynásobte 80 krát 1,2 – 96 km/h.

PRSTENEC KOMPASU

Jsou-li vaše hodinky kolem ciferníku osazeny pohyblivým prstencem označeným písmeny „N“, „E“, „W“, „S“ (značky čtyř světových stran) nebo stupni kompasu, pomocí této funkce můžete získat přibližné údaje o světových stranách.

1. Položte hodinky na rovnou plochu nebo je podržte tak, aby ležely rovnoběžně se zemí.
2. Vyhledejte slunce a namířte na ně hodinovou ručičku.
3. Dopoledne prstencem otáčejte, dokud nebude písmeno „S“ (jih) uprostřed vzdálenosti mezi hodinovou ručičkou a 12:00 (za hodinovou ručičkou nebo v nejkratší vzdálenosti mezi hodinovou ručičkou a 12:00).
4. Odpoledne prstencem otáčejte, dokud nebude písmeno „S“ před hodinovou ručičkou a v polovině cesty mezi hodinovou ručičkou a 12:00.

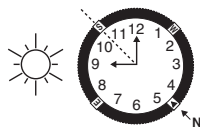

NASTAVENÍ ŘEMÍNKU

(Varianty následujících sekcí řemíneků platí pro všechny modely).

ŘEMÍNEK S POSUVNOU SPONOU

1. Otevřete uzamykací destičku.
2. Posuňte sponu do polohy a nastavte požadovanou délku řemínku.
3. Přidržíte uzamykací destičku a současně ji tlačte směrem dolů; přitom posouvejte sponu tam a zpět, dokud se nezachytí v drážkách na spodní straně řemínku.

4. Zatláče na uzamykací destičku, dokud nezaklapne. Při použití nadměrné síly je možno sponu poškodit.

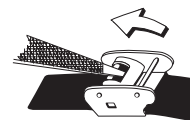

ŘEMÍNEK SE SKLÁDACÍ SPONOU

1. Vyhledejte pružinu, která řemínek spojuje se sponou.
2. Pomocí špičatého nástroje na pružinu zatláče a pro uvolnění řemínkem jemně otočte.
3. Určete velikost zápěstí a pružinu vložte do správného spodního otvoru.
4. Zatláče na pružinu, zarovnejte s horním otvorem a uvolněte, aby se uzamkla na místě.

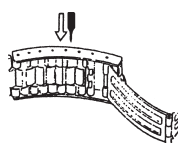

Obr. 1

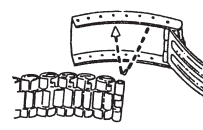

Obr. 2

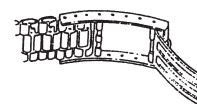

Obr. 3

ODSTRANĚNÍ ČLÁNKŮ Z NÁRAMKU

ODSTRANĚNÍ ČLÁNKŮ:

1. Položte řemínek rovně a do otvoru článku vložte špičatý nástroj.
2. Silně na kolíček zatláče ve směru šipky, dokud se článek neoddělí (kolíčky jsou vyrobeny tak, je bylo obtížné odstranit).
3. Postup opakujte, dokud neodstraníte potřebný počet článků.

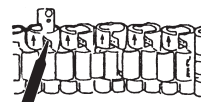

OPĚTOVNÁ MONTÁŽ:

1. Součásti řemínku znovu pospojujte.
2. Kolíček do článku zatláče v opačném směru, než ukazuje šipka.
3. Kolíček do řemínku bezpečně tlačte, dokud nebude zarovnan.

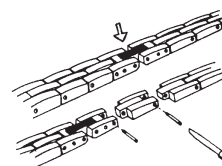

BATERIE

Spotřebitel není oprávněn k výměně knoflíkové nebo mincové baterie hodinek. Výměnu baterie smí provádět pouze klenotník nebo jiný odborník.

MEZINÁRODNÍ ZÁRUKA SPOLEČNOSTI TIMEX

www.timex.eu/en_GB/productWarranty.html

©2024 Timex Group USA, Inc. TIMEX, INDIGLO a NIGHT-MODE jsou registrovanými ochrannými známkami společnosti Timex Group B.V. a jejich dceřiných společností.

TARTALOMJEGYZÉK

Hogyan indítsuk az órát.....	88
Víz és ütésállóság.....	88
Indiglo® Night-Light.....	88
Analóg / digitális modellek.....	88
Többfunkciós modellek.....	89
Nap/Dátum/AM/PM/Nap/Hold modellek.....	90
Kronográf modellek.....	90
Eltelt idő gyűrű.....	93
Tachymeter gyűrű.....	93
Iránytű gyűrű.....	93
Hogyan állítsuk be az óraszíj karkötőt.....	93
Az óraszíj láncszemeinek eltávolítása.....	93
Elem.....	94
Garancia.....	94

Gratulálunk TIMEX® órájának megvásárlásához. Kérjük, figyelmesen olvassa el ezt az útmutatót, hogy megismerje Timex órája működését.

Az Ön modellje nem feltétlenül tartalmazza az ezen füzetben leírt összes funkciót.

További információért látogasson el az alábbi weboldalra: Timex.com

HOGYAN İNDÍTSUK AZ ÓRÁT

Az óra elindításához vegye ki a műanyag védőt a korona alól, majd nyomja a koronát a házhoz. A másodperc mutató elkezd egy másodperces lépésekben járni.

Néhány mélyvízi vízálló óra esetében a beállító koronát be kell csavarni a vízállóság biztosításához. Ha az óraszakrénynak van egy kiálló része csavarmenettel, akkor a koronát be kell csavarni az óra beállítása után.

A becsavaráshoz nyomja a koronát szorosan a menetes kiálló részhez, és tartsa bent, miközben a koronát az óramutató járásával megegyező irányba forgatja. Folytassa a korona becsavarását, amíg csak szoros nem lesz. Amikor legközelebb beállítja az óráját, a koronát (óramutató járásával ellentétes irányba) ki kell csavarni, mielőtt kihúzza azt.

VÍZ ÉS ÜTÉSÁLLÓSÁG

Ha az órája vízálló, méter-jelölés (WR_M) látható rajta.

Vízállóság mélysége	p.s.i.a. * A víz nyomása felszín alatt
30m/98 láb	60
50m/164 láb	86
100m/328 láb	160
200m/656 láb	284

*abszolút font/négyszethüvelyk

FIGYELEM: A VÍZÁLLÓSÁG FENNTARTÁSÁHOZ NE NYOMJON MEG GOMBOT, VAGY HÚZZA KI A KORONÁT A VÍZ ALATT, HACSAK AZ ÖN ÓRÁJA NINCS 200 MÉTERIG VIZELLENÁLLÓKÉNT JELÖLVE.

1. Az óra csak addig vízálló, ameddig a kristály, korona és a tok érintetlenek maradnak.
2. Ez az óra nem bűváróra, és nem használható bűvárkodáshoz.
3. Sós vízzel való érintkezés után öblítse le edesvízzel.
4. Az ütésállóság a karóra számlapján, vagy a hátlapon van feltüntetve. Az órák ütésállóság tekintetében megfelelnek a vonatkozó ISO-szabványoknak. Az ütésállóság ellenére, óvja a kristályt a károsodástól.

INDIGLO® NIGHT-LIGHT

Nyomja meg a gombot vagy a koronát a fény aktiválásához. Az INDIGLO® éjszakai világításához használt elektrolumineszkáló technológia éjjel és rossz látási viszonyok között az egész számlapot megvilágítja.



ANALÓG / DIGITÁLIS MODELLEK

4-NYOMÓGOMBOS ANALÓG / DIGITÁLIS MODELL INDIGLO® ÉJSZAKAI FÉNY ÉS ÉJSZAKAI ÜZEMMÓD OPCIÓVAL

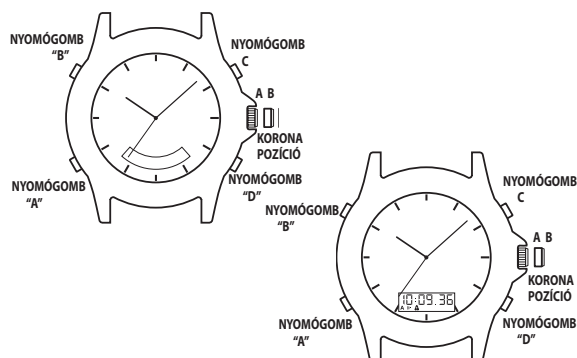

AZ INDIGLO® NIGHT-LIGHT HASZNÁLATA

1. Nyomja meg a B gombot a teljes tárcsa (mind analóg, mind digitális) megvilágításához.

A NIGHT-MODE® FUNKCIÓ HASZNÁLATA

1. Nyomja meg és tartsa lenn a "B" nyomógombot 3 másodpercig, amíg sípoló hangot nem hall.
2. Bármely nyomógomb megnyomására az INDIGLO® éjszakai fény kigyullad és 3 másodpercig égve marad.
3. A NIGHT-MODE® funkció 3 óráig tart.
4. A NIGHT-MODE® funkció kikapcsolásához nyomja meg és tartsa lenn a "B" gombot 3 másodpercig.

ANALÓG TIME AZ ANALÓG IDŐ BEÁLLÍTÁSA

1. HÚZZA KI a koronát a "B" pozícióba.
2. FORDÍTSA EL a koronát egyik, vagy másik irányban a megfelelő időre.
3. NYOMJA BE a koronát az "A" pozícióba.

DIGITÁLIS KIJEZŐ

1. Amikor megnyomja az "A" gombot, a digitális kijelzés mindig funkciót vált az összes funkció áthaladva. (Amint alább bemutatjuk):

IDŐ / NAPTÁR
NAPI ÉBRESZTÉS
VISSZASZÁMLÁLÓ
KRONOGRAF
KETTŐS IDŐ

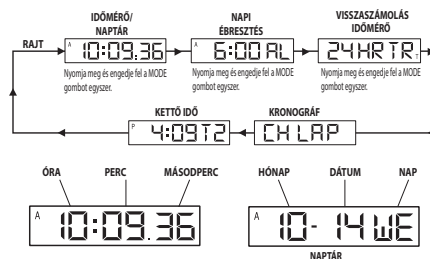

IDŐ/NAPTÁR BEÁLLÍTÁSA

1. Nyomja meg az "A" gombot az IDŐ/NAPTÁR kijelzés megjelenítéséhez.
 2. NYOMJA MEG és TARTSA LENN a "D" nyomógombot. A HOLD jelenik meg, amíg csak a másodperc villogni nem kezd.
 3. Nyomja meg a "C" gombot a "00" másodpercre történő visszaállításához.
 4. NYOMJA meg az "A" nyomógombot, hogy az óra villogjon.
 5. Nyomja meg a "C" nyomógombot az órák előbbre állításához.
 6. Nyomja meg a "A" és a "C" gombot a fentiek szerint, hogy beállíthassa a tíz percek, percek, évet, hónapot, dátumot, napot és a 12/24 órás formátumot.
 7. Nyomja meg a "D" gombot a beállítás befejezéséhez.
 8. Nézze meg vagy válassza ki a IDŐ vagy NAPTÁR lehetőséget a digitális kijelzőjén való megjelenítéshez.
- Nyomja meg a C gombot a CALENDAR 2 másodperces megjelenítéséhez.
 - A NAPTÁR megjelenítéséhez NYOMJA MEG és TARTSA lenn a "C" gombot 3 másodpercig, amíg az óra sípoló hangjelzést nem ad.
 - Ha meg szeretné tekinteni vagy módosítani akarja a kijelzést IDŐ-re, akkor ismétlje meg a fenti lépéseket.
- FIGYELEM:** A 12 órás formátum kiválasztásakor az "A" vagy "P" felirat jelenik meg.
- Állítsa be az időt az analóg idővel vagy más időzónával való koordináláshoz.
 - Nyomja meg és tartsa lenn a "C" gombot 2 másodpercig a beállítási módban, hogy gyors előrelépést aktiváljon.

FOG MEGJELENIK
A 3 MÁSODPERC

ALARM

KÖVETKE ÁLTAL A
JELENLEGI ÉBRESZTÉS
BEÁLLÍTÁS IDŐ ÉS
IDŐ ZÓNA.

P 12:00AL

NAPI ÉBRESZTÉS BEÁLLÍTÁSA

1. Nyomja meg az "A" gombot az NAPI ÉBRESZTÉS kijelzés megjelenítéséhez: Az "EBRESZTÉS" felirat jelenik meg 3 másodpercre, majd az aktuális beállított ébresztési idő és az időzóna. Az "AL" ÉBRESZTÉS üzemmód szimbólum és a megfelelő "T1" vagy "T2" időzóna szimbólumok váltakoznak a teljes információ érdekében.
2. NYOMJA meg a "D" gombot, hogy az időzóna villogjon.
3. NYOMJA meg a "C" gombot az időzóna kiválasztásához.
4. NYOMJA meg az "A" nyomógombot, hogy az óra villogjon.
5. Nyomja meg a "C" nyomógombot az órák előbbre állításához.
6. Nyomja meg az "A" és "C" gombot a fentiek szerint, hogy a tíz percek és percek beállítsa.
7. Nyomja meg a "D" gombot a beállítás befejezéséhez.
8. Az ébresztés automatikusan aktiválódik az  beállítás megjelenése után.







FIGYELEM:

- Amikor az ébresztés megszólal, 20 másodpercig sípol.
- Az ébresztés leállításához NYOMJA meg bármelyik nyomógombot.
- Nyomja meg és tartsa lenyomva a "C" gombot 2 másodpercig a beállítási módban, hogy gyors előrelépést aktiváljon.

NAPI ÉBRESZTÉS VAGY HANGJELZÉS BE- ÉS KIKAPCSOLÁSA

1. NYOMJA meg az "A" gombot az NAPI ÉBRESZTÉS kijelzés megjelenítéséhez.
2. Nyomja meg a "C" gombot a napi ébresztés és a hangjelzés aktiválásához vagy kikapcsolásához.

FIGYELEM:

- A napi ébresztés aktiválásának vagy kikapcsolásának megfelelően  vagy  jelenik meg, vagy tűnik el.
-  vagy  jelenik meg vagy tűnik el a hangjelzés aktiválásának vagy kikapcsolásának megfelelően.
- Az ébresztés a digitális idővel, nem pedig az analóg idővel koordinál.
- A ébresztés csak akkor szólal meg, ha a ébresztés beállítási módban kiválasztott digitális időzóna (T1 vagy T2) éppen megjelenik, amint azt  vagy  ébresztés szimbólum jelzi.

A VISSZASZÁMLÁLÓ HASZNÁLATA

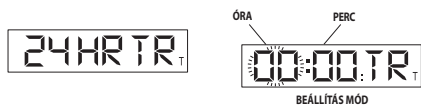

1. NYOMJA meg az "A" gombot a VISSZASZÁMLÁLÓ kijelzés megjelenítéséhez. Megjelenik a "24 HR TR" felirat.
2. NYOMJA meg az "D" nyomógombot, hogy az óra villogjon.
3. Nyomja meg a "C" nyomógombot az órák előbbre állításához.
4. Nyomja meg az "A" nyomógombot a tízpercek beállításához.
5. NYOMJA meg az "A" nyomógombot a tízpercek előbbre-állításához.
6. Nyomja meg az "A" és "C" gombot, a fentiek szerint, hogy beállítsa a perceket.
7. Nyomja meg a "D" gombot a beállítás befejezéséhez.
8. NYOMJA MEG a "C" gombot az időmérő elindításához.
9. Nyomja meg a "D" gombot az időmérő leállításához.
10. NYOMJA MEG újra a "D" gombot, hogy újraindítsa az időmérőt az előre beállított időre.

FIGYELEM: Ha az időmérő visszaszámolt nullára, akkor 20 másodpercig sípjelzést ad.

Az időmérő sípolásának leállításához NYOMJA MEG bármelyik nyomógombot.

A "T" jelenik meg, mutatva, hogy a visszaszámlálás időmérő működik.

A visszaszámlálás időtartama legfeljebb 24 óra.

Nyomja meg és TARTSA LENYOMVA a "C" gombot 2 másodpercig a beállítási módban, hogy gyors előrelépést aktiváljon.

A KRONOGRÁF HASZNÁLATA STANDARD MÉRÉSHEZ:



1. Nyomja meg az "A" nyomógombot a KRONOGRÁF kijelző megjelenítéséhez; "CH LAP" vagy "CH SPL" JELENIK MEG.
2. NYOMJA be az "C" gombot a stopper elindításához.

3. NYOMJA be az "D" gombot a stopper megállításához.
4. NYOMJA be a "D" gombot a lenullázáshoz.

A KRONOGRÁF HASZNÁLATA KÖR VAGY RÉSZIDŐ MÉRÉSHEZ:

1. Nyomja meg az "A" nyomógombot a KRONOGRÁF kijelző megjelenítéséhez; "CH LAP" vagy "CH SPL" jelenik meg.
2. Nyomja meg a "D" gombot a KÖR vagy a RÉSZIDŐ közötti választáshoz.
3. NYOMJA be az "C" gombot a stopper elindításához.
4. NYOMJA meg a "C" gombot az első kör vagy részidő rögzítéséhez; a számjegyeket 15 másodpercig fagyasztja; Az "L" vagy az "S" villogni fog, jelezve, hogy a következő kör vagy részidő rögzítve lesz a háttérben.
5. Nyomja meg az "A" nyomógombot a futó kijelzés megtekintéséhez, amíg a kijelző le van fagyasztva.
6. Nyomja meg a "C" gombot újabb megtett kör vagy részidő időméréséhez.
7. Nyomja le a "D" nyomógombot a leállításához.
8. Nyomja meg újra a "D" gombot a nullázáshoz.

Megjegyzés: A KRONOGRÁFOT nullázni kell a KÖR és a RÉSZIDŐ üzemmód közötti váltáshoz.

Maximum 24 órás időtartamot rögzít és az első órában 1/100 másodpercet mutat.

A KETTŐS IDŐ BEÁLLÍTÁSA:



1. Nyomja meg az "A" nyomógombot a KETTŐS IDŐ megjelenítéséhez. A kettős idő mellett a "T2" felirat jelenik meg.
2. NYOMJA MEG és TARTSA LENN a "D" nyomógombot; a "Tartsd" felirat jelenik meg, amíg az óra villogni nem kezd.
3. Nyomja meg a "C" nyomógombot az órák előbbre állításához.
4. NYOMJA MEG az "A" nyomógombot, hogy a hónap villogjon.
5. Nyomja meg a "C" gombot a hónap előrehajtásához.
6. Nyomja meg a "A" és "C" gombot a fenti módon a dátum, a nap és a 12/24 órás formátum beállításához.
7. Nyomja meg a "D" gombot a beállítás befejezéséhez.

FIGYELEM: Nyomja meg és tartsa lenyomva a "C" nyomógombot 2 másodpercig a beállítási módban a gyors előrehajtáshoz.

FIGYELEM:

1. Bármelyik mód beállításakor, ha 90 másodpercig nem nyom meg nyomógombot, a kijelző automatikusan visszatér az IDŐ / NAPTÁR üzemmódba.
2. Az IDŐ/NAPTÁR üzemmód kivételével bármilyen üzemmódban, ha megnyomja a "C" vagy a "D" nyomógombot, az "A" nyomógomb következő megnyomása automatikusan visszatéríti a kijelzőt IDŐ/NAPTÁR üzemmódba.

TÖBBFUNKCIÓS MODELLEK

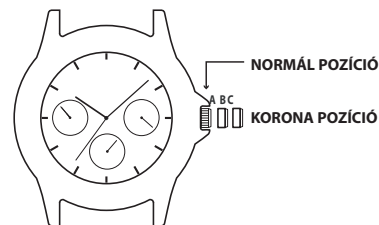

Az Ön óráján egy normál, nagyméretű kijelző és három kis kijelző látható dátum, nap és 24 órás idő megjelenítéséhez.

A NAP BEÁLLÍTÁSA

1. Húzza ki a koronát, és fordítsa el AZ ÓRAMUTATÓ JÁRÁSÁVAL MEGEGYEZŐ IRÁNYBA, amíg a helyes idő meg nem jelenik.
2. Nyomja be a koronát az újraindításhoz.

FIGYELEM: Az idő beállítása előtt be kell állítania a napot.

AZ IDŐ BEÁLLÍTÁSA

1. Teljesen húzza ki a koronát, és elforgatással állítsa be a helyes időt.

2. Nyomja be a koronát az újraindításhoz.

FIGYELEM: A 24 órás kijelzés automatikusan beáll.

A DÁTUM BEÁLLÍTÁSA

Azonnali dátumváltoztatás:

1. Húzza ki a koronát 1 ütközésig és fordítsa AZ ÓRAMUTATÓ JÁRÁSÁVAL EGYEZŐ irányba, amíg el nem éri a megfelelő dátumot.

2. Nyomja be a koronát az újraindításhoz.

NAP/DÁTUM/AM/PM/NAP/HOLD MODELLEK

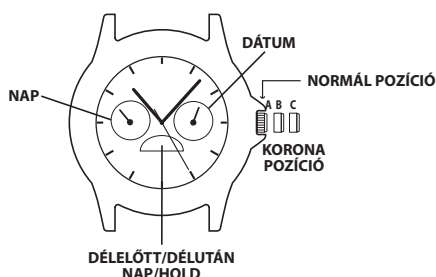

IDŐ BEÁLLÍTÁSA:

- HÚZZA KI a koronát "C" állásba.
- FORGASSA EL a koronát az óramutató járásával megegyező irányba, hogy beállítsa az időt. A nap /dél előtt/délután/ hold is változik.
- Nyomja a koronát "A" állásba.

FIGYELEM: Ne felejtse el beállítani az órát délelőtt, vagy délután állásba is (nap vagy hold).

DÁTUM BEÁLLÍTÁSA:

- HÚZZA KI a koronát a "B" pozícióba.
- FORGASSA EL a koronát az óramutató járásával megegyező irányba, hogy beállítsa az időt.
- NYOMJA BE a koronát az "A" pozícióba.

A NAP BEÁLLÍTÁSA:

- HÚZZA KI a koronát "C" állásba.
- Hajtsa előre az időt 24 órával a nap módosításához.
- NYOMJA BE a koronát az "A" pozícióba.

KRONOGRÁF MODELLEK

Ellenőrizze az összes órát, hogy meghatározza az Ön óratípusát

1. TÍPUS

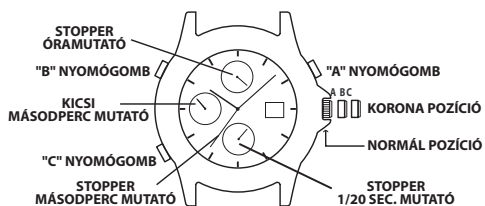

- "A", "B" és "C" korona pozíció
- Az "A" nyomógomb (jobbra) és a "B" (balra)
- Óra, perc és kis másodperc mutató (kis számlap a 6 óra helyén) mutatja az időt
- A kis számlap a 12 óra helyén az "eltelt percek"-et mutatja a kronográfon
- A kis számlap a 9 óra helyén az "eltelt órák"-at mutatja a kronográfon
- A másodpercek mutató az "eltelt másodpercek"-et mutatja a kronográfon

IDŐ, NAPTÁR, KRONOGRÁF

Ez a kronográf óra három funkcióval rendelkezik:

IDŐ

AZ IDŐ BEÁLLÍTÁSA:

- HÚZZA KI a koronát a "C" pozícióba
- FORGASSA EL a koronát a kívánt irányba az idő beállításához.
- NYOMJA BE a koronát az "A" pozícióba

NAPTÁR

A NAPTÁR BEÁLLÍTÁSA

- HÚZZA KI a koronát a "B" pozícióba
- FORGASSA EL a koronát az óramutató járásával megegyező irányba, a megfelelő helyzetbe
- NYOMJA BE a koronát az "A" pozícióba

KRONOGRÁF

- A kronográf képes mérni:
- Perceket, maximum 1 óráig (kis számlap a 12 óra helyén)
- Az Órákat legfeljebb 12 óra hosszat (kis számlap a 9 óra helyén)
- A Másodperceket legfeljebb 1 percgig (másodperc mutató)

A KRONOGRÁF HASZNÁLATA ELŐTT:

Állítsa az összes kronográf mutatót "0" vagy 12 óra pozícióba.

A KRONOGRÁF MUTATÓINAK BEÁLLÍTÁSA:

- HÚZZA KI a KORONÁT "C" pozícióba
- NYOMJA MEG az "A" nyomógombot szakaszosan addig, amíg a másodperc mutató vissza nem áll "0" vagy 12 óra pozícióba
- NYOMJA MEG a "B" nyomógombot szakaszosan, amíg a kis számlap a 12 óra helyén "0" vagy 12 órás pozícióba kerül
- NYOMJA BE a koronát az "A" pozícióba

FIGYELEM: A beállítás előtt győződjön meg róla, hogy a kronográf leállt és nullázva van.

FIGYELEM: Az "A" vagy a "B" nyomógomb LENYOMÁSA ÉS LENN TARTÁSA hatására a mutatók folyamatosan mozognak nyomógomb felengedéséig.

STANDARD KRONOGRÁF MÉRÉS:

- NYOMJA BE az "A" gombot a stopper elindításához
- NYOMJA BE az "A" gombot a stopper megállításához
- NYOMJA MEG a "B" nyomógombot a nullázáshoz

2. TÍPUS

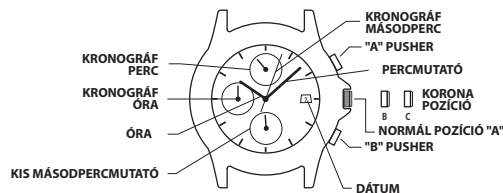

AZ IDŐ BEÁLLÍTÁSA

- HÚZZA KI a koronát a "C" 2. pozícióba.
- Forgassa el a koronát az óra és a perc mutatók beállításához.
- Amikor a koronát visszahelyezzük az "A" normál helyzetbe, a kis másodperc mutató elkezd futni.

A DÁTUM BEÁLLÍTÁSA

- HÚZZA KI a koronát a "B" 1. pozícióba.
- Fordítsa el a koronát az óramutató járásával ellentétes irányba a dátum beállításához.
* Ha a dátum este 9:00 és éjjel 01:00 óra között kerül beállításra, a dátum esetleg nem változik a következő napon.
- A dátum beállítása után nyomja vissza a koronát az "A" normál helyzetbe.

A KRONOGRÁF HASZNÁLATA

Ez a kronográf képes mérni és megjeleníteni az időt 1/2 másodpercekben, legfeljebb 11 óra 59 perc 59 másodperc időtartamig. A kronográf másodperc mutatója folyamatosan folyamatosan fut 11 óra 59 perc 59 másodpercig.

MÉRÉSI IDŐ A KRONOGRÁF SEGÍTSÉGÉVEL

1. A kronográfot minden alkalommal elindul és leáll, amikor megnyomjuk az "A" nyomógombot.
2. A "B" nyomógomb megnyomása visszaállítja a kronográfot, a kronográf másodperc, kronográf perc, és a kronográf óra mutatót nulla pozícióba.

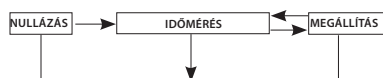

KRONOGRÁF NULLÁZÁS (ELEM CSERÉJE UTÁN)

Ezt az eljárást akkor kell elvégezni, ha a kronográf másodperc mutatója nem tér vissza nulla helyzetbe a kronográf újraindítása után, vagy az elem cseréje után.

1. HÚZZA ki a koronát a "C" 2. pozícióba.
2. Nyomja meg az "A" nyomógombot, hogy a kronométer másodperc mutatót nulla helyzetbe állítsa. A kronográf mutatóját az "A" nyomógomb folyamatos megnyomásával lehet gyorsan előrehajtani.
3. Miután a mutató visszatér nullára, helyezze vissza a koronát a normál helyzetbe.

* Ne nyomja a koronát normál helyzetbe, miközben a kronográf másodperc mutatója nullázódik. Ha a koronát normál pozícióba visszük megáll, és álláspontját nullpontként ismeri fel.

3. TÍPUS

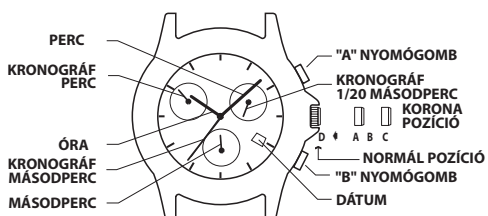

ALAPVETŐ MŰKÖDÉS

- A kis számlap a 6 óra helyén másodperceket mutat.
- A kis számlap a 10 óra helyén az "eltelt percek"-et mutatja a kronográfon.
- A kis számlap a 2 óra helyén "1/20 másodperc elteltét" mutatja a kronográfon.
- A kronográf másodperc mutató az "eltelt másodpercek"-et mutatja a kronográfon.

IDŐ

AZ IDŐ BEÁLLÍTÁSA:

1. HÚZZA ki a koronát a "C" pozícióba.
2. FORGASSA el a koronát a kívánt irányba az idő beállításához.
3. NYOMJA be a koronát az "A" pozícióba.

ÚJ IDŐZÓNA BEÁLLÍTÁSÁHOZ:

1. HÚZZA ki a koronát a "B" pozícióba.
2. FORGASSA a koronát egyik vagy másik irányba az óramutató óránkénti mozgathatóságához.

NAPTÁR

A NAPTÁR BEÁLLÍTÁSA:

1. HÚZZA ki a koronát a "B" pozícióba.
2. FORGASSA el a koronát bármelyik irányba az óramutató állításához. Két teljes fordulat a 12 órás pozícióhoz képest előre vagy hátra állítja a dátumot. Ezt kijavítja a dátumot, és 24 órás formátumra vált.
3. NYOMJA be a koronát az "A" pozícióba.

FIGYELEM: A dátum 24 óránként automatikusan vált.

KRONOGRÁF

A STOPPER KÉPES MÉRNI:

- 1/20 másodperc eltelt időt 1 másodpercig (kis számlap a 2 óra helyén).
- Az eltelt másodperceket maximum 1 percig (kronográf másodperc mutató).
- Az eltelt perceket maximum 30 percig (kis számlap a 10 óra helyén)

FIGYELEM: A kronográf folyamatosan 4 órán át működik, ezt követően automatikusan megáll és nullázódik.

FIGYELEM: A másodperc mutató 1/20 másodpercre nem mozdul el a kronográf funkciók alatt, az 1/20. másodperc akkor jelenik meg, ha a kronográf le van állítva, és még nem nullázódott.

A KRONOGRÁF HASZNÁLATA ELŐTT állítsa be az összes a kronográf mutatókat "0" vagy 12-órás pozícióba.

A KRONOGRÁF MUTATÓINK BEÁLLÍTÁSÁHOZ:

1. HÚZZA ki a koronát a "B" pozícióba.
2. NYOMJA be a "B" gombot addig, amíg a 10 óránál lévő kis számlap mutatója vissza nem áll a "30" pozícióba.
3. HÚZZA ki a koronát a "C" pozícióba.
4. NYOMJA be az "A" gombot addig, amíg a kronográf másodpercmutatója vissza nem áll a "0" vagy "60" vagy 12 órás pozícióra.
5. NYOMJA be a "B" gombot addig, amíg a 2 óránál lévő kis számlap mutatója vissza nem áll a "0" pozícióba.
6. NYOMJA be a koronát az "A" pozícióba.

FIGYELEM:

- Győződjön meg arról, hogy a kronográf leállt, nullázza a beállítás előtt.
- Az "A" vagy "B" nyomógomb 2 másodpercig történő LENYOMÁSA és LENN TARTÁSA hatására a mutató folyamatosan mozog, amíg a nyomógombot fel nem engedjük.

STANDARD KRONOGRÁF MÉRÉS:

1. NYOMJA be az "A" gombot a stopper elindításához.
2. NYOMJA meg az "A" nyomógombot az időmérés leállításához.
3. NYOMJA be a "B" gombot a lenullázáshoz.

RÉSZIDŐ MÉRÉSE:

1. NYOMJA be az "A" gombot a stopper elindításához.
2. Nyomja meg a "B" nyomógombot a részidő funkcióhoz.
3. NYOMJA be a "B" gombot a mérés folytatásához.
4. NYOMJA be az "A" gombot a stopper megállításához.
5. NYOMJA meg a "B" nyomógombot a nullázáshoz.

INDIGLO® NIGHT-LIGHT

Amikor a korona az "A" pozícióban van, NYOMJA be a koronát a "D" pozícióba. Ekkor az egész számlap megvilágítást kap. Az INDIGLO® NIGHT-LIGHT-hoz használt elektrolumineszcens technika az egész számlapot megvilágítja éjjel és rossz látási viszonyok között.

ÉJSZAKAI ÜZEMMÓD® FUNKCIÓ:

1. NYOMJA LE és TARTSA LENN a koronát "D" pozícióban 4 másodpercig a NIGHT-MODE® funkció bekapcsolásához. Bármelyik nyomógomb MEGNYOMÁSA bekapcsolva tartja az INDIGLO® az éjszakai fényt 3 másodpercig.
2. A NIGHT-MODE® funkció 8 óra hosszat aktív marad.
3. Vagy NYOMJA LE és TARTSA a koronát a "D" helyzetben 4 másodpercig, hogy kikapcsolja.

HA A STOPPER MUTATÓK NEM TÉRNEK VISSZA A "0" HELYZETBE, AMIKOR A STOPPERT NULLÁZZUK:

1. HÚZZA ki a koronát a "B" pozícióba
2. NYOMJA meg ismételt az "A" vagy a "B" gombot a mutatók "0" állásba igazításához
3. NYOMJA be a koronát "A" pozícióba

4. TÍPUS

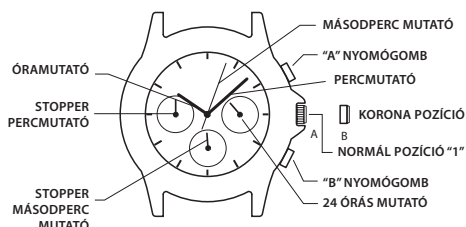

ALAPVETŐ MŰVELETEK

- A kis számlap a 6 óra helyén megjeleníti az "eltelt másodpercek"-et a kronográfon
- A kis számlap a 9 óra helyén megjeleníti az "eltelt perceket" a kronográfon
- A kis számlap a 3 óra helyén 24 órás formátumban mutatja az aktuális időt

IDŐ

AZ IDŐ BEÁLLÍTÁSA:

FIGYELEM: Az idő beállítása előtt a stoppert le kell állítani, és nullázni kell.

1. Húzza ki a koronát a B állásba.
2. Forgassa el a koronát mindkét irányba, amíg a 24 órás beállítás, az óra és a percek nem mutatják a pontos időt.
3. Nyomja a koronát az A pozícióba.

A STOPPER MUTATÓINAK BEÁLLÍTÁSA A ZERO POZÍCIÓHOZ:

1. Húzza ki a koronát a B állásba.
2. Nyomja meg az "A" nyomógombot a stopperóra perc és másodperc mutatóinak mozgatásához az óramutató járásával ellentétes irányban a nulla helyzetbe. Nyomja meg a "B" nyomógombot a stopperóra perc és másodperc mutatóinak mozgatásához az óramutató járásával megegyező irányban a nulla helyzetbe.
3. Nyomja a koronát az A pozícióba.

KRONOGRÁF

A KRONOGRÁF KÉPES MÉRNI:

- Az eltelt másodperceket egy perc hosszan (kis számlap a 6 óra helyén)
- Eltelt perceket legfeljebb egy óra hosszan (kis számlap a 9 óra helyén)

STANDARD KRONOGRÁF MÉRÉS

- Nyomja meg az "A" nyomógombot az időmérés megkezdéséhez
- Nyomja meg az "A" gombot az időmérés leállításához
- Nyomja meg a "B" gombot a kronográf nullázásához

RÉSZIDŐ MÉRÉS

- Nyomja meg az "A" nyomógombot az időmérés megkezdéséhez
- Nyomja meg a "B" nyomógombot a részidőhöz
- Nyomja meg a "B" nyomógombot az időmérés folytatásához
- Nyomja meg az "A" gombot az időmérés leállításához
- Nyomja meg a "B" gombot a kronográf nullázásához

5. TÍPUS

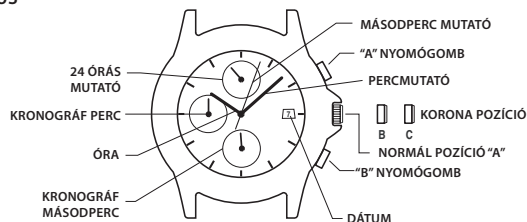

AZ IDŐ BEÁLLÍTÁSA

1. HÚZZA ki a koronát a "C" 2. pozícióba.
2. Forgassa el a koronát az óra és percek mutatók beállításához. Győződjön meg arról, hogy a 24 órás idő helyes.
3. Amikor a koronát visszahelyezzük az "A" normál helyzetbe, a másodperc mutató elkezd futni.

A DÁTUM BEÁLLÍTÁSA

1. HÚZZA ki a koronát a "B" 1. pozícióba.
2. Fordítsa el a koronát az óramutató járásával ellentétes irányba a dátum beállításához. *Ha a dátum este 9:00 és hajnali 1:00 óra között van beállítva, a dátum a következő napon esetleg nem vált.
3. A dátum beállítása után nyomja vissza a koronát az "A" normál helyzetbe.

A KRONOGRÁF HASZNÁLATA

Ez a kronográf képes mérni és megjeleníteni az időt 1-másodperces időintervallumokban, legfeljebb 29 perc 59 másodperc időtartamig. A kronográf másodperc mutatója indítás után folyamatosan fut 30 percig.

STANDARD KRONOGRÁF MÉRÉS:

1. NYOMJA meg az "A" gombot a stopper elindításához.
2. NYOMJA meg az "A" nyomógombot az időmérés leállításához.
3. NYOMJA meg a "B" gombot a lenullázáshoz.

RÉSZIDŐ MÉRÉSE:

1. NYOMJA meg az "A" gombot a stopper elindításához.
2. Nyomja meg a "B" nyomógombot a részidő funkcióhoz.
3. NYOMJA meg a "B" gombot a mérés folytatásához.
4. NYOMJA meg az "A" gombot a stopper megállításához.
5. NYOMJA meg a "B" nyomógombot a nullázáshoz.

KRONOGRÁF NULLÁZÁS (ELEM CSERÉJE UTÁN IS)

Ezt az eljárást akkor kell elvégezni, ha a kronográf perc- vagy másodperc mutatója nem tér vissza nulla helyzetbe a kronográf újraindítása után, vagy az elem cseréje után.

1. HÚZZA ki a koronát a "C" 2. pozícióba.
2. Nyomja meg az "A" vagy "B" nyomógombot, hogy a stopper mutatóit nulla helyzetbe állítsa. A stopper percmutató és a stopper másodpercmutató mozgása össze van kapcsolva. A stopper percmutatójának nulla pozícióba állításához folytassa a stopper másodpercmutató mozgatását, amíg a stopper percmutatója el nem éri a nulla pozíciót.
3. Miután a mutató visszatér nullára, forgassa vissza a koronát normál helyzetbe.

6. TÍPUS

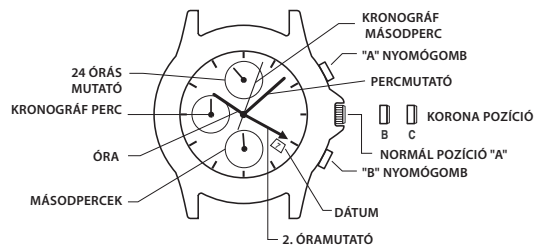

A „HAZAI” IDŐ BEÁLLÍTÁSA (A 24 ÓRÁS SEGÉDSZÁMLAPON JELENIK MEG A 12-ES POZÍCIÓNÁL ÉS A 4. KÖZPONTI MUTATÓNÁL)

1. Várjon, amíg a másodperc mutató a 60hoz nem ér.
2. HÚZZA ki a koronát a „C” 2. pozícióba.
3. Fordítsa el a koronát a 4. központi óramutató és a 24 órás segédszámlap mutatójának megfelelő helyzetbe állításához ahhoz, hogy a „HAZAI” időt mutassák (az otthoni időt).

FIGYELEM: Ha a világ egy olyan részén tartózkodik, ahol az órán belül nem követik a standard perceket, akkor állítsa be a percmutatót a helyi időnek megfelelően.

A „HELYI” IDŐ BEÁLLÍTÁSA (A STANDARD ÓRA- ÉS PERCMUTATÓK MUTATJÁK)

4. NYOMJA be a koronát az 1-es „B” pozícióba.
5. Forgassa a koronát az ÓRAMUTATÓ JÁRÁSÁVAL ELLENTÉTES IRÁNYBA, hogy a STANDARD óramutatót a megfelelő pozícióba állítsa ahhoz, hogy a „helyi” időt mutassa (aktuális tartózkodási helyének idejét).
6. NYOMJA be a koronát a normál „A” pozícióba. A segédszámlapon a másodpercmutató a 6. pozícióban mozogni kezd.

A DÁTUM BEÁLLÍTÁSA

1. HÚZZA ki a koronát a „B” 1. pozícióba.
2. Forgassa a koronát az óramutató járásával megegyező irányba a dátum beállításához. *Ha a dátumot kb. 21:00 és 1:00 óra között állítják be, akkor előfordulhat, hogy a dátum nem vált át a következő napon.
3. A dátum beállítása után nyomja vissza a koronát az „A” normál helyzetbe.

A KRONOGRÁF FUNKCIÓ HASZNÁLATA (LEGFELJEBB EGY ÓRA MÉRÉSÉRE ALKALMAS)

1. NYOMJA meg az „A” gombot a stopper elindításához.
2. NYOMJA meg az „A” nyomógombot az időmérés leállításához.
3. NYOMJA meg a „B” nyomógombot a nullázáshoz.

A KRONOGRÁF MÁSODPERCMUTATÓJÁNAK ÚJRAKALIBRÁLÁSA (HA VISSZAÁLLÍTÁS VAGY ELEMCSERE UTÁN NEM TÉR VISSZA 12-ES POZÍCIÓBA)

1. HÚZZA ki a koronát a „C” 2. pozícióba.
2. NYOMJA meg az „A” gombot, hogy a kronográf másodpercmutatóját egy egységgel előre mozgassa (a gomb folyamatos nyomva tartásával a mutató gyorsan halad előre).
3. Amikor a kronográf másodpercmutatója a 12-es pozícióba ér, NYOMJA a koronát normál „A” pozícióba. A segédszámlapon a másodpercmutató a 6. pozícióban mozogni kezd.

ELTELT IDŐ GYŰRŰ

Ha az órája számlapján forgatható külső gyűrű van, számjegyekkel, melyek perceknek felelnek meg, akkor ezt az elteelt idő gyűrűt használhatja a tevékenység kezdetének vagy az adott tevékenység befejezésének megjelölésére, az időtartam méréséhez.

TEVÉKENYSÉG IDŐMÉRÉSE A KEZDETÉTŐL:

Állítsa a Start / Stop háromszöget arra az idő (óra vagy perc) időpontra, amikor elindítja a tevékenységet (amint az alábbi ábra bal oldalán látható). Befejezőkor láthatja, mennyi ideig tartott a tevékenység.

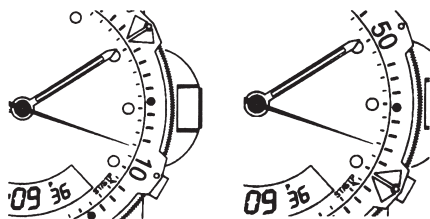

A HÁTRALEVŐ IDŐ MÉRÉSE:

Állítsa a háromszöget abba az óra vagy a perc helyzetbe, amikor befejezni kívánja a tevékenységet, és rendszeresen ellenőrizze az órát az előrehaladás közben.

Az előző oldalon jobboldalt látható illusztráció azt mutatja, hogy Ön megállhat, amikor a percmutató eléri az egész óra pozíciótól számított 20. percet.

TACHYMETER GYŰRŰ

A tachymeter funkció segítségével mérhető a sebesség mérföld per óra (MPH), tengeri mérföld (csomó) per óra vagy kilométer per óra (KPH) mértékegységben, a másodperc mutató és az óra számlapja feletti felületen lévő skála segítségével. Tudnia kell a tényleges távolságot, mérföldben vagy km-ben.

Indítsa el a kronométert a másodperc mutatóval nullán (a tizenkét óras pozíció). Az első percen belül, a másodpercmutató az egy mérföld (vagy egy kilométer) sebességre fog mutatni: ha 45 másodpercbe telik, a mutató a 80-at mutatja abban a pozícióban – 80 MPH vagy 80 KPH.

Ha az első percen belül több, mint egy mérföld vagy egy kilométer távolságot tett meg, szorozza meg a tachymeter számát a távolsággal, hogy megkapja a tényleges sebességet: ha 1,2 mérföldet tett meg 45 másodperc alatt, akkor szorozza meg a 80-at 1,2-vel, - 96 MPH-t kap eredményül.

IRÁNYTŰ GYŰRŰ

Ha az óráján van egy mozgatható gyűrű, mely „N”, „W”, „E”, „S” betűket (az iránytűn a négy égtáj), vagy iránytű fokokat mutat, akkor ezt a funkciót használhatja egy adott irány közelítő értékének leolvasásához.

1. Helyezze az órát egy sima felületre, vagy tartsa úgy, hogy számlap párhuzamos legyen a talajjal.
2. Keresse meg a Napot, és tartsa az órát a nap felé.
3. Az AM beállításban fordítsa el a gyűrűt addig, amíg az „S” (dél) jelző félúton van az óramutató és 12:00 óra között (az óramutató után a legkisebb távolság a mutató és a 12:00 között).

4. Az AM beállításban fordítsa el a gyűrűt addig, amíg az „S” az óramutató előtt, és félúton van az óramutató és 12:00 óra között.

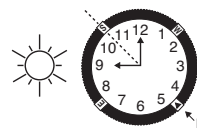

HOGYAN ÁLLÍTSUK BE AZ ÓRASZÍJ KARKÖTŐT

(Az alábbi karkötő-szakaszok változatai minden óraszerkezetre vonatkoznak).

CSÚSZÓCSATOS KARKÖTŐ

1. Nyissa ki a reteszelőlemezt.
2. Igazítsa a csatot az óraszíj kívánt hosszúságához.
3. Nyomást gyakorolva tartsa a szíjat záró elemet, és csúsztassa a csatot előre-hátra, amíg be nem akad a szíj alsó részén lévő hornyokba.
4. Nyomja le a záró elemet, amíg a helyére nem kattann. A csat sérülhet, ha túl nagy erővel kezeljük.



ÁTHAJTÓ CSATOS KARKÖTŐ

1. Keresse meg a rugós kapcsoló elemet, amely az óraszíjat a csathoz rögzíti.
2. Egy hegyes szerszám segítségével nyomjuk meg a rugós sávot, és óvatosan csavarjuk meg a karkötőt, hogy kioldjuk.
3. Határozza meg a csukló méretét, majd helyezze be a rugócsikot a megfelelő alsó lyukba.
4. Nyomja le a rugós rudat, igazítsa össze a felső lyukkal, és engedje el, hogy a helyére záródjon.

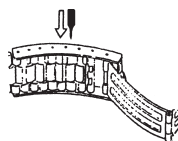

1. ábra

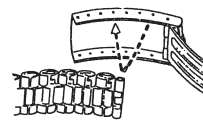

2. ábra

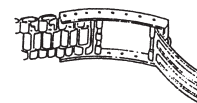

3. ábra

AZ ÓRASZÍJ LÁNCZEMEINEK ELTÁVOLÍTÁSA

LÁNCZEMEK ELTÁVOLÍTÁSA:

1. A szíjat függőleges helyzetben tartva helyezzen egy hegyes eszközt a láncszem nyílásába.
2. Erősen nyomja a csapszeget a nyíl irányába, amíg a láncszem le nem kapcsolódik (a csapszeget úgy tervezték, hogy nehéz legyen eltávolítani).
3. Ismétlje meg a műveletsort, míg a szíj kívánt hosszának megfelelő számú láncszemet el nem távolította.

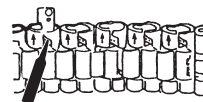

ÚJRA ÖSSZESZERELÉS:

1. Illesze össze a szíj megfelelő lánczemeit.
2. Nyomja bele a korábban kiemelt csapszeget a szíj lánczemébe, a nyílal ellentétes irányban.
3. A csapszeget addig nyomja bele a lánczembe, amíg teljesen bele nem simul a lánczem oldalába.

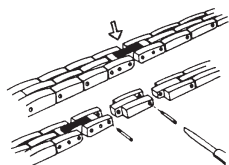

ELEM

Az órában található gombelem cseréjét nem végezheti el a fogyasztó. Az elemet csak ékszerész vagy más szakember cserélheti ki.

TIMEX NEMZETKÖZI GARANCIA

[/www.timex.eu/en_GB/productWarranty.html](http://www.timex.eu/en_GB/productWarranty.html)

© 2024 Timex Group USA, Inc. A TIMEX, az INDIGLO és a NIGHT-MODE a Timex Group BV és leányvállalatainak bejegyzett védjegyei.

SPIS TREŚCI

Jak uruchomić zegarek	96
Wodoszczelność i odporność na wstrząsy	96
Podświetlenie Indiglo®	96
Modele analogowe/cyfrowe	96
Modele wielofunkcyjne	97
Modele z dniem tygodnia/datą, wskazaniem rano/po poł./ słońcem/księżycem	98
Modele ze stoperem (chronometry)	98
Dzwonek upływu czasu	101
Pierścień tachometru	101
Pierścień kompasu	101
Regulacja bransoletki	101
Usuwanie ogniwa bransoletki	101
Bateria	102
Gwarancja	102

Gratulujemy nabycia zegarka Timex®. Prosimy o uważne przeczytanie instrukcji w celu zapoznania się z zasadami obsługi zegarka Timex.

Nabyty przez Państwa zegarek może nie być wyposażony we wszystkie funkcje opisane w niniejszej broszurce.

Dodatkowe informacje można uzyskać odwiedzając witrynę: Timex.com

JAK URUCHOMIĆ ZEGAREK

Zegarek uruchamia się wyjmując plastikowe zabezpieczenie spod koronki, a następnie przyciskając koronkę do obudowy. Wskazówka sekundowa zacznie poruszać się do przodu w odstępach jednosekundowych.

Niektóre wodoszczelne zegarki głębinowe wymagają przykręcenia koronki wkręcanej, aby zapewnić wodoszczelność. Jeżeli obudowa zegarka ma wypustkę z gwintem, koronka wymaga przykręcenia po ustawieniu zegarka.

Wymaga to mocnego przytrzymania koronki przy gwintowanej wypustce i wkręcenia koronki w prawo. Wkręcać śruby, aż koronka będzie dobrze umocowana. Przed następnym przestawieniem zegarka należy odkręcić koronkę (w lewo) przed zdjęciem jej z obudowy.

WODOSZCZELNOŚĆ I ODPORNOŚĆ NA WSTRZĄSY

Jeżeli nabyty przez Państwa zegarek jest wodoszczelny, znajduje się na nim oznaczenie metrów (WR_M).

Wodoszczelność do głębokości	p.s.i.a. * Ciśnienie pod powierzchnią wody
30m/98stóp	60
50m/164stopy	86
100m/328stóp	160
200m/656stóp	284

*funtów na cal kwadratowy (ciśnienie bezwzględne)

OSTRZEŻENIE: W CELU ZACHOWANIA WODOSZCZELNOŚCI, NIE WOLNO POD WODĄ NACISKAĆ ŻADNYCH PRZYCISKÓW ANI WYCIĄGAĆ KORONKI, CHYBA ŻE ZEGAREK JEST OZNACZONY JAKO WODOSZCZELNY DO GŁĘBOKOŚCI 200 METRÓW.

1. Zegarek zachowuje wodoszczelność pod warunkiem, że jego kryształ, koronka i koperta nie są uszkodzone.
2. Nie jest to zegarek do nurkowania, więc nie należy go używać podczas nurkowania.
3. Po wystawieniu na działanie słonej wody zegarek należy przepłukać w słodkiej wodzie.
4. Oznaczenie odporności na wstrząsy znajduje się na tarczy zegarka lub denku koperty. Zegarki są zaprojektowane tak, aby spełniały test ISO odporności na wstrząsy. Należy jednak zachować ostrożność, aby nie dopuścić do uszkodzenia kryształu.

PODŚWIETLENIE INDIGLO®

Aby aktywować oświetlenie należy nacisnąć przycisk lub koronkę. Technologia elektroluminescencyjna zastosowana w funkcji podświetlenia INDIGLO® sprawia, że w nocy oraz w warunkach słabego oświetlenia podświetlona jest cała tarcza zegarka.

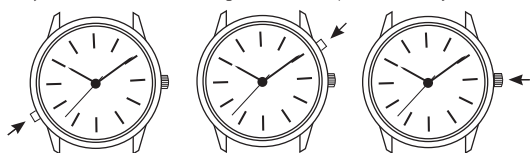

MODELE ANALOGOWE/CYFROWE

MODEL ANALOGOWO/CYFROWY Z 4 PRZYCISKAMI I Z FUNKCJĄ PODŚWIETLANIA INDIGLO® I NIGHT-MODE®

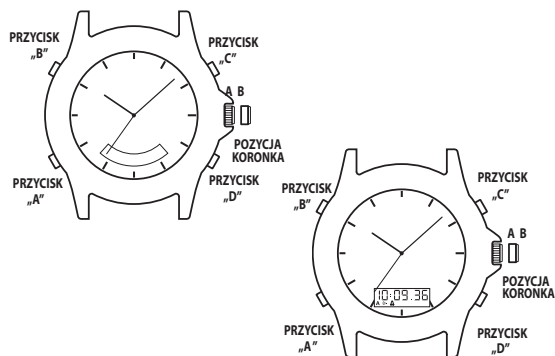

WŁĄCZANIE PODŚWIETLENIA INDIGLO®

1. NACISNĄĆ przycisk „B”, aby podświetlić całą tarczę (część analogową i cyfrową).

WŁĄCZANIE FUNKCJI NIGHT-MODE®

1. NACISNĄĆ i PRZYTRZYMAĆ przycisk „B” przez 3 sekundy, aż będzie słyszalne piknięcie.
2. Naciśnięcie dowolnego przycisku spowoduje, że podświetlenie INDIGLO® pozostanie włączone przez 3 sekundy.
3. Funkcja NIGHT-MODE® pozostanie aktywna przez 3 godziny.
4. Deaktywacja funkcji NIGHT-MODE®: NACISNĄĆ i PRZYTRZYMAĆ przycisk przez 3 sekundy.

ANALOGOWE WYŚWIETLANIE CZASU USTAWIANIE GODZINY NA ZEGARKU ANALOGOWYM

1. WYCIĄGNAĆ koronkę do pozycji „B”.
2. OBRÓCIĆ koronkę w jedną lub drugą stronę w celu ustawienia właściwej godziny.
3. WCISNĄĆ koronkę do pozycji „A”.

WYŚWIETLACZ CYFROWY

1. Wyświetlacz cyfrowy przechodzi do kolejnej funkcji po każdym NACIŚNIĘCIU przycisku „A”. (jak na ilustracji poniżej):

GODZINA / KALENDARZ
 CODZIENNY ALARM/BUDZIK
 CZASOMIERZ
 CHRONOMETR (STOPER)
 CZAS W DWÓCH STREFACH

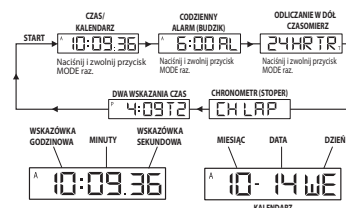

SPOSÓB USTAWIANIA GODZINY / KALENDARZA

1. NACISNĄĆ przycisk „A”, aby wyświetlić GODZINĘ / KALENDARZ.
 2. NACISNĄĆ i PRZYTRZYMAĆ przycisk „D”. Wyświetli się HOLD, a potem zaczną migać sekundy.
 3. NACISNĄĆ przycisk „C”, aby wyzerować sekundy.
 4. NACISNĄĆ przycisk „A”. Zaczną migać godzina.
 5. NACISNĄĆ przycisk „C”, aby zwiększyć godzinę.
 6. NACISNĄĆ przyciski „A” i „C” jak wyżej, aby ustawić dziesiątki minut, minuty, rok, miesiąc, datę, dzień i format 12/24-godzinny.
 7. NACISNĄĆ przycisk „D”, aby zakończyć ustawianie.
 8. Wyświetlić lub wybrać GODZINĘ lub KALENDARZ do wyświetlenia na wyświetlaczu cyfrowym.
- NACISNĄĆ przycisk „C”, aby wyświetlić KALENDARZ na 2 sekundy.
 - NACISNĄĆ i PRZYTRZYMAĆ przycisk „C” na 3 sekundy, aż zegarek wyda dźwięk, a na wyświetlaczu ukaże się KALENDARZ.
 - Aby wyświetlić lub przestawić wyświetlacz na CZAS, powtórz powyższe czynności.

UWAGA: Jeżeli ustawiony jest format 12-godzinny, wyświetli się „A” lub „P”.

- Ustawić czas, aby był skoordynowany z zegarkiem analogowym, albo aby wyświetlał inną strefę czasową.
- NACISNĄĆ i PRZYTRZYMAĆ przycisk „C” na 2 sekundy w trybie ustawiania, aby włączyć szybkie przechodzenie do przodu.



USTAWIANIE CODZIENNEGO ALARMU/BUDZIKA

1. NACISNAĆ przycisk „A”, aby wyświetlić CODZIENNY ALARM/BUDZIK: Na 3 sekundy zostanie wyświetlony „ALARM”, a potem obecne ustawienie godziny budzika i strefa czasowa. Symbol trybu ALARMU/BUDZIKA, „AL” i odpowiedni symbol strefy czasowej, „T1” lub „T2” wyświetla na zmianę, ukazując pełne informacje.
2. NACISNAĆ przycisk „D”, aż zacznie błyskać strefa czasowa.
3. NACISNAĆ przycisk „C”, aby wybrać strefę czasową.
4. NACISNAĆ przycisk „A”: Zacznie migać godzina.
5. NACISNAĆ przycisk „C”, aby zwiększyć godzinę.
6. NACISNAĆ przyciski „A” i „C” jw., aby ustawić dziesiątki minut i minuty.
7. NACISNAĆ przycisk „D”, aby zakończyć ustawianie.
8. Budzik jest automatycznie aktywowany, kiedy wyświetla się ustawienie.







UWAGA:

- Alarm/budzik dzwoni przez 20 sekund.
- Dźwięk wyłącza się NACISKAJĄC dowolny przycisk.
- NACISNAĆ i PRZYTRZYMAĆ przycisk „C” na 2 sekundy w trybie ustawiania, aby włączyć szybkie przechodzenie do przodu.

USTAWIANIE CODZIENNEGO ALARMU/BUDZIKA LUB WŁĄCZANIE/WYŁĄCZANIE SYGNAŁU DŹWIĘKOWEGO

1. NACISNAĆ przycisk „A”, aby wyświetlić CODZIENNY ALARM/BUDZIK.
2. NACISNAĆ przycisk „C”, aby włączyć lub wyłączyć codzienny alarm/budzik i sygnał dźwiękowy.

UWAGA:

- Ukáže się lub zniknie  lub  w zależności od aktywacji/dezaktywacji codziennego alarmu/budzika.
- Ukáže się lub zniknie  lub  w zależności od aktywacji/dezaktywacji sygnału dźwiękowego.
- Budzik włącza się wg. godziny na zegarki cyfrowym, nie analogowym.
- Budzik zadzwoni tylko wtedy, gdy cyfrowa strefa czasu (T1 lub T2) wybrana przy ustawianiu alarmu/budzika jest aktualnie wyświetlona, co potwierdza symbol alarmu,  lub .

FUNKCJA ODLICZANIA CZASU

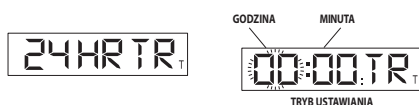

1. NACISNAĆ przycisk „A”, aby wyświetlić ODLICZANIE CZASU. Wyświetli się „24 HR TR”.
2. NACISNAĆ przycisk „D”: Zacznie migać godzina.
3. NACISNAĆ przycisk „C”, aby zwiększyć godzinę.
4. NACISNAĆ przycisk „A”, aby ustawić dziesiątki minut.
5. NACISNAĆ przycisk „C”, aby zwiększyć wartość dziesiątków minut.
6. NACISNAĆ przyciski „A” i „C” jw., aby ustawić minuty.
7. NACISNAĆ przycisk „D”, aby zakończyć ustawianie.
8. NACISNAĆ przycisk „C”, aby włączyć odliczanie.
9. NACISNAĆ przycisk „D”, aby wyłączyć odliczanie.
10. NACISNAĆ przycisk „C”, aby ponownie włączyć odliczanie do ustalonego czasu.

UWAGA: Kiedy timer odliczy czas do zera, będzie dzwonił przez 20 sekund.

Dźwięk timera wyłącza się NACISKAJĄC dowolny przycisk.

Będzie wyświetlone „T” oznaczające odliczanie timera.

Czas odliczania może wynosić do 24 godzin.

NACISNAĆ i PRZYTRZYMAĆ przycisk „C” na 2 sekundy w trybie ustawiania, aby włączyć szybkie przechodzenie do przodu.

STANDARDOWY POMIAR CZASU STOPEREM:



1. NACISNAĆ przycisk „A”, aby wyświetlić CHRONOMETR (STOPER); wyświetli się „CH LAP” lub „CH SPL”.
2. NACISNAĆ przycisk „C”, aby włączyć pomiar czasu.
3. NACISNAĆ przycisk „D”, aby wyłączyć pomiar czasu.
4. NACISNAĆ przycisk „D” w celu zresetowania.

POMIAR MIĘDZYCASÓW I OKRĄŻEŃ CHRONOMETREM (STOPEREM):

1. NACISNAĆ przycisk „A”, aby wyświetlić CHRONOMETR (STOPER); wyświetli się „CH LAP” lub „CH SPL”.
2. NACISNAĆ przycisk „D”, aby wybrać LAP lub SPLIT.
3. NACISNAĆ przycisk „C”, aby włączyć pomiar czasu.
4. NACISNAĆ przycisk „C”, aby zapisać czas pierwszego okrążenia (Lap) lub międzyczas (Split); ten czas pozostanie na wyświetlaczu przez 15 sekund; będzie migać „L” lub „S”, co oznacza, że następny czas okrążenia lub międzyczas jest rejestrowany w tle.
5. NACISNAĆ przycisk „A”, aby zobaczyć czas odmierzony na bieżąco, kiedy wyświetlacz pokazuje czas zatrzymany.
6. NACISNAĆ przycisk „C”, aby zmierzyć następny czas okrążenia lub międzyczas.
7. NACISNAĆ przycisk „D”, aby wyłączyć.
8. NACISNAĆ przycisk „D” jeszcze raz w celu zresetowania.

UWAGA: STOPER musi być wyzerowany, aby przełączyć pomiędzy LAP (okrążenie) i SPLIT (międzyczas).

Można rejestrować czas do 24 godzin; pierwsza godzina wyświetlana jest z dokładnością do 1/100 sekundy.

USTAWIANIE CZASU W DWÓCH STREFACH:



1. NACISNAĆ przycisk „A”, aby wyświetlić CZAS W DWÓCH STREFACH. Obok czasu w dwóch strefach ukáže się „T2”.
2. NACISNAĆ i PRZYTRZYMAĆ przycisk „D”; na ekranie ukáže się „Hold”, a potem migająca godzina.
3. NACISNAĆ przycisk „C”, aby zwiększyć godzinę.
4. NACISNAĆ przycisk „A”: Zacznie migać miesiąc.
5. NACISNAĆ przycisk „C”, aby zwiększyć miesiąc.
6. NACISNAĆ przyciski „A” i „C”, aby zmienić datę, dzień tygodnia i ustawić format 12/24-godzinny.
7. NACISNAĆ przycisk „D”, aby zakończyć ustawianie.

UWAGA: NACISNAĆ i przytrzymać przycisk „C” na 2 sekundy w trybie ustawiania, aby włączyć szybkie przechodzenie do przodu.

UWAGA:

1. Jeżeli podczas ustawiania w dowolnym trybie żaden przycisk nie jest naciśnięty przez 90 sekund, wyświetlacz automatycznie wraca do trybu CZAS / KALENDARZ.
2. Kiedy w trybie innym niż CZAS / KALENDARZ naciśnię się przycisk „C” lub „D”, następnie naciśnięcie przycisku „A” spowoduje automatyczny powrót do trybu CZAS / KALENDARZ.

MODELE WIELOFUNKCYJNE

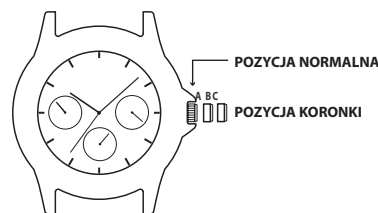

Państwa zegarek ma typową tarczę z dużymi wskazówkami plus trzy małe tarcze wyświetlające datę, dzień tygodnia i czas 24-godzinny.

USTAWIANIE DNIA TYGODNIA

1. Wyciągnąć koronkę do końca i obracać W PRAWO, do momentu pojawienia się prawidłowego dnia tygodnia.
2. Wcisnąć koronkę, aby zrestartować.

UWAGA: Dzień tygodnia należy ustawić zanim ustawi się godzinę.

USTAWIANIE GODZINY

1. Wyciągnąć koronkę do końca i obracać w celu ustawienia właściwego czasu.
2. Wcisnąć koronkę, aby zrestartować.

UWAGA: Format 24-godziny ustawi się samoczynnie.

USTAWIANIE DATY

Błyskawiczna zmiana daty:

1. Wyciągnąć koronkę do pierwszego oporu i przekręcić W PRAWO, aby dojść do właściwej daty.
2. Wcisnąć koronkę, aby zrestartować.

MODELE Z DNIEM TYGODNIA/DATĄ, WSKAZANIEM RANO/PO POŁ./SŁOŃCEM/KSIĘŻYCEM

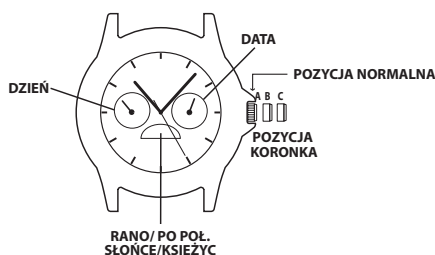

USTAWIANIE GODZINY:

1. WYCIĄGNAĆ koronkę do pozycji „C”.
2. OBRÓCIĆ koronkę w prawo w celu ustawienia właściwego czasu. Zmieni się również dzień tyg./rano/po poł./księżyc.
3. Wcisnąć koronkę do pozycji „A”.

UWAGA: Trzeba pamiętać, aby ustawić czas na rano lub po poł. (słońce lub księżyc).

USTAWIANIE DATY:

1. WYCIĄGNAĆ koronkę do pozycji „B”.
2. OBRÓCIĆ koronkę w prawo w celu ustawienia właściwej daty.
3. WCISNAĆ koronkę do pozycji „A”.

USTAWIENIE DNIA:

1. WYCIĄGNAĆ koronkę do pozycji „C”.
2. Przeszawić czas o 24 godziny, aby zmienić dzień tygodnia.
3. WCISNAĆ koronkę do pozycji „A”.

MODELE ZE STOPEREM (CHRONOMETRY)

Proszę przejrzeć wszystkie chronometry, aby ustalić typ Państwa zegarka

TYP 1

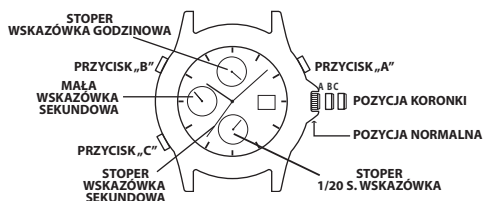

- Położenie koronki „A”, „B” i „C”
- Przycisk „A” (po prawej) i „B” (po lewej)
- Wskazówka godzinowa, minutowa i mała wskazówka sekundowa (tarcza koło godziny 6) wskazują czas
- Mała tarcza obok godziny 12 wskazuje upływ minut na chronometrze.
- Mała tarcza obok godziny 9 wskazuje upływ godzin na chronometrze.
- Duża wskazówka sekundowa wskazuje upływ sekund na chronometrze.

CZAS, KALENDARZ, CHRONOMETR (STOPER)

Ten zegarek z chronometrem (stoperem) ma trzy funkcje:

CZAS

USTAWIANIE GODZINY:

1. WYCIĄGNAĆ koronkę do pozycji „C”.
2. OBRÓCIĆ koronkę w jedną lub drugą stronę w celu ustawienia właściwego czasu.
3. WCISNAĆ koronkę do pozycji „A”.

KALENDARZ

USTAWIANIE KALENDARZA

1. WYCIĄGNAĆ koronkę do pozycji „B”.
2. OBRÓCIĆ koronkę w prawo do właściwej pozycji.
3. WCISNAĆ koronkę do pozycji „A”.

CHRONOMETR (STOPER)

- Chronometrem można zmierzyć:
 - upływ minut do 1 godziny (mała tarcza obok godziny 12).
 - upływ godzin do 12 godzin (mała tarcza obok godziny 9).
 - upływ sekund do 1 minuty (wskazówka sekundowa chronometru).

PRZED UŻYCIEM CHRONOMETRU:

Ustawić wszystkie wskazówki chronometru na „0” czyli na godzinę 12.

USTAWIANIE WSKAZÓWEK CHRONOMETRU:

1. WYCIĄGNAĆ KORONKĘ do pozycji „C”.
2. NACISKAĆ przycisk „A” do czasu, aż wskazówka sekundowa chronografu ustawi się na „0” czyli na godzinę 12.
3. NACISKAĆ przycisk „B” do czasu, aż wskazówki na tarczy obok godziny 12 ustawią się na „0” czyli na godzinę 12.
4. WCISNAĆ koronkę do pozycji „A”.

UWAGA: Przed ustawieniem chronometru należy upewnić się, że został on zatrzymany i wyzerowany.

UWAGA: NACIŚNIĘCIE I PRZYTRZYMANIE przycisku „A” lub „B” spowoduje ciągły ruch wskazówek aż do zwolnienia przycisku.

STANDARDOWY POMIAR CZASU CHRONOMETREM (STOPEREM):

1. NACISNAĆ przycisk „A” w celu rozpoczęcia pomiaru czasu
2. NACISNAĆ przycisk „A” w celu zatrzymania pomiaru czasu.
3. NACISNAĆ przycisk „B” w celu zresetowania.

TYP 2

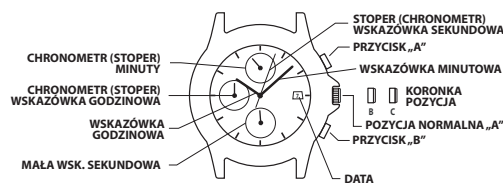

USTAWIANIE CZASU

1. WYCIĄGNAĆ koronkę do 2. pozycji „C”.
2. Przekręcić koronkę, aby ustawić wskazówkę godzinową i minutową.
3. Po wciśnięciu koronki z powrotem do normalnej pozycji „A”, mała wskazówka sekundowa zacznie się poruszać.

USTAWIANIE DATY

1. WYCIĄGNAĆ koronkę do 1. pozycji „B”.
2. Przekręcić koronkę w lewo, aby ustawić datę. * Jeżeli datę ustawia się pomiędzy godziną 9:00 wieczorem i 1:00 w nocy, data może nie zmienić się po następnej dobie.
3. Po ustawieniu daty wcisnąć koronkę w powrotem do normalnej pozycji „A”.

UŻYCIĘ CHRONOMETRU

Chronometr mierzy i wyświetla czas z odczytem do 1/2 sekundy aż do 11 godzin 59 minut i 59 sekund. Wskazówka sekundowa chronometru posuwa się stale naprzód po uruchomieniu, przez 11 godzin 59 minut i 59 sekund.

POMIAR CZASU CHRONOMETREM (STOPEREM)

1. Chronometr (stoper) można uruchamiać i zatrzymywać kolejnymi naciśnięciami przycisku „A”.
2. Naciśnięcie przycisku „B” zeruje chronometr - wskazówka sekundowa, minutowa i godzinowa chronometru wracają w położenie zerowe.



ZEROWANIE CHRONOMETRU (W TYM PO WYMIANIE BATERII)

Czynności te należy wykonać, kiedy wskazówka sekundowa chronometru nie ustawia się na zero po wyzerowaniu chronometru, w tym po wymianie baterii.

1. Wyciągnąć koronkę do 2. pozycji „C”.
2. Nacisnąć przycisk „A”, aby ustawić wskazówkę sekundową chronometru na zero. Wskazówkę chronometru można szybko posuwać do przodu naciskając przycisk „A”.
3. Kiedy wskazówki powrócą do pozycji zerowej, wcisnąć koronkę na miejsce.

*Nie wciskać koronki do normalnej pozycji w czasie, kiedy wskazówka sekundowa chronometru powraca na zero. Wskazówka zatrzyma się, kiedy koronka wróci do normalnej pozycji i taka pozycja wskazówki zostanie rozpoznana jako pozycja zerowa.

TYP 3

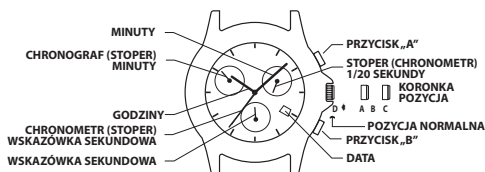

PODSTAWOWE FUNKCJE

- mała tarcza obok godziny 6 wskazuje sekundy.
- mała tarcza obok godziny 10 wskazuje upływ minut na chronometrze.
- mała tarcza obok godziny 2 wskazuje upływ interwałów 1/20 sekundy na chronometrze.
- wskazówka sekundowa chronometru wskazuje upływ sekund na chronometrze.

CZAS

USTAWIANIE GODZINY:

1. WYCIĄGNAĆ koronkę do pozycji „C”.
2. OBRÓCIĆ koronkę w jedną lub drugą stronę w celu ustawienia właściwego czasu.
3. WCISNAĆ koronkę do pozycji „A”.

ABY USTAWIĆ NOWĄ STREFĘ CZASOWĄ:

1. WYCIĄGNAĆ koronkę do pozycji „B”.
2. OBRACAĆ koronkę w jedną lub drugą stronę, aby przesunąć wskazówkę godzinową o godzinę.

KALENDARZ

USTAWIANIE KALENDARZA:

1. WYCIĄGNAĆ koronkę do pozycji „B”.
2. OBRÓCIĆ koronkę w jedną lub drugą stronę w celu ustawienia wskazówki godzinowej. Dwa pełne obroty od godziny 12 przesuną datę do przodu lub do tyłu. Spowoduje to skorygowanie zarówno daty, jak i czasu w formacie 24-godzinny.
3. WCISNAĆ koronkę do pozycji „A”.

UWAGA: Data zmienia się automatycznie co 24 godziny.

CHRONOMETR (STOPER)

CHRONOMETREM MOŻNA ZMIERZYĆ:

- upływ 1 sekundy w interwałach 1/20 sekundy (mała tarcza obok godziny 2).
- upływ 1 minuty w sekundach (wskazówka sekundowa chronometru).
- upływ minut do 30 minut (mała tarcza obok godziny 10).

UWAGA: Chronograf odmierza czas nieprzerwanie przez 4 godziny, po czym automatycznie zatrzymuje się i resetuje.

UWAGA: Podczas odmierzenia czasu przez chronometr wskazówka 1/20 sekundy nie przesuwają się, upływ czasu w 1/20 sekundy będzie ukazany, gdy chronometr zatrzyma się, a nie zostanie jeszcze zresetowany.

PRZED UŻYCIEM CHRONOMETRU należy ustawić wszystkie jego wskazówki na „0”, czyli godzinę 12.

ABY USTAWIĆ WSKAZÓWKI CHRONOMETRU:

1. WYCIĄGNAĆ koronkę do pozycji „B”.
2. NACISKAĆ przycisk „B”, aż wskazówka na tarczy obok godziny 10 ustawi się w pozycji „30”.
3. WYCIĄGNAĆ koronkę do pozycji „C”.
4. NACISKAĆ przycisk „A” do czasu, aż wskazówka sekundowa chronometru ustawi się w pozycji „0”, czyli „60”, czyli „12”.
5. NACISKAĆ przycisk „B” do czasu, aż wskazówka na tarczy obok godziny 2 ustawi się w pozycji „0”.
6. WCISNAĆ koronkę do pozycji „A”.

UWAGA:

- Przed ustawianiem chronometru należy upewnić się, że został on zatrzymany i zresetowany.
- NACIŚNIĘCIE i PRZYTRZYMANIE przez 2 sekundy przycisku „A” lub „B” spowoduje ciągły ruch wskazówek aż do zwolnienia przycisku.

STANDARDOWY POMIAR CZASU ZA POMOCĄ CHRONOGRAFU:

1. NACISNAĆ przycisk „A” w celu rozpoczęcia pomiaru czasu.
2. NACISNAĆ przycisk „A” w celu zatrzymania pomiaru czasu.
3. NACISNAĆ przycisk „B” w celu zresetowania.

POMIAR MIĘDZYCASU:

1. NACISNAĆ przycisk „A” w celu rozpoczęcia pomiaru czasu.
2. NACISNAĆ przycisk „B” w celu pomiaru międzyczasu.
3. NACISNAĆ przycisk „B” w celu wznowienia pomiaru czasu.
4. NACISNAĆ przycisk „A” w celu zatrzymania pomiaru czasu.
5. NACISNAĆ przycisk „B” w celu zresetowania.

PODSWIETLENIE INDIGLO®

Gdy koronka ustawiona jest w pozycji „A”, WCISNAĆ ją do pozycji „D”. Cała tarcza zostanie podświetlona. Technologia elektroluminescencyjna zastosowana w podświetleniu INDIGLO® sprawia, że w nocy oraz w warunkach słabego oświetlenia podświetlana jest cała tarcza zegarka.

FUNKCJA NIGHT-MODE®:

1. WCISNAĆ koronkę i PRZYTRZYMAĆ przez 4 sekundy w pozycji „D”, aby aktywować funkcję NIGHT-MODE®. NACIŚNIĘCIE dowolnego przycisku spowoduje, że podświetlenie INDIGLO® pozostanie włączone przez 3 sekundy.
2. Funkcja NIGHT-MODE® pozostaje aktywna przez 8 godzin.
3. Można również WCISNAĆ koronkę i PRZYTRZYMAĆ przez 4 sekundy w pozycji „D”, aby ją dezaktywować.

JEŻELI WSKAZÓWKI STOPERA NIE POWRÓCĄ DO POZYCJI „0” PRZY ZEROWANIU STOPERA:

1. WYCIĄGNAĆ koronkę do pozycji „B”.
2. NACISKAĆ wielokrotnie przyciski „A” lub „B”, aby przesunąć wskazówki do pozycji „0”.
3. WCISNAĆ koronkę do pozycji „A”.

TYP 4

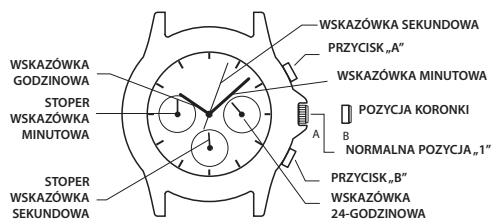

PODSTAWOWE FUNKCJE

- mała tarcza obok godziny 6 ukazuje upływ sekund na chronometrze.
- mała tarcza obok godziny 9 ukazuje upływ minut na chronometrze.
- mała tarcza obok godziny 3 ukazuje aktualną godzinę w formacie 24-godzinnym

CZAS

USTAWIANIE GODZINY:

UWAGA: Przed ustawieniem czasu stoper należy zatrzymać i wyzerować.

1. WYCIĄGNAĆ koronkę do pozycji „B”.
2. Obracać koronkę w jedną lub drugą stronę do czasu, aż wskazówka godzinny w formie 24-godzinnym oraz wskazówki godziny i minuty ukazą właściwy czas.
3. Wcisnąć koronkę do pozycji A.

ZEROWANIE WSKAZÓWEK STOPERA:

1. WYCIĄGNAĆ koronkę do pozycji „B”.
2. Nacisnąć przycisk „A”, aby przesunąć wskazówkę minutową i sekundową stopera do zera w lewo. Nacisnąć przycisk „B”, aby przesunąć wskazówkę minutową i sekundową stopera do zera w prawo.
3. Wcisnąć koronkę do pozycji A.

CHRONOMETR (STOPER)

CHRONOMETREM MOŻNA ZMIERZYĆ:

- upływ sekund do 1 minuty (mała tarcza obok godziny 6).
- upływ minut do 1 godziny (mała tarcza obok godziny 9).

STANDARDOWY POMIAR CZASU CHRONOMETREM

- Nacisnąć przycisk „A” w celu rozpoczęcia pomiaru czasu.
- Nacisnąć przycisk „A” w celu zatrzymania pomiaru czasu.
- Nacisnąć przycisk „B”, aby wyzerować chronometr.

POMIAR MIĘDZYZYCASU

- Nacisnąć przycisk „A” w celu rozpoczęcia pomiaru czasu.
- Nacisnąć przycisk „B” w celu pomiaru międzyczasu.
- Nacisnąć przycisk „B” w celu wznowienia pomiaru czasu.
- Nacisnąć przycisk „A” w celu zatrzymania pomiaru czasu.
- Nacisnąć przycisk „B”, aby wyzerować chronometr.

TYP 5

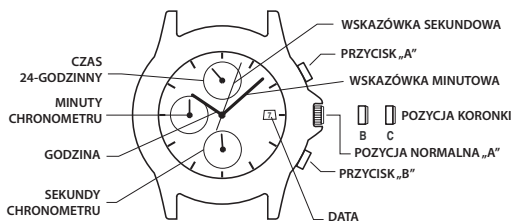

USTAWIANIE CZASU

1. WYCIĄGNAĆ koronkę do 2. pozycji „C”.
2. Przekręcić koronkę, aby ustawić wskazówkę godzinową i minutową. Potwierdzić, że 24-godzinnny czas jest ustawiony właściwie.
3. Po wciśnięciu koronki z powrotem do normalnej pozycji „A”, wskazówka sekundowa zacznie się poruszać.

USTAWIANIE DATY

1. WYCIĄGNAĆ koronkę do 1. pozycji „B”.
2. Przekręcić koronkę w lewo, aby ustawić datę. * Jeżeli datę ustawia się pomiędzy godziną 9:00 wieczorem i 1:00 w nocy, data może nie zmienić się po następnej dobie.
3. Po ustawieniu daty wcisnąć koronkę w powrotem do normalnej pozycji „A”.

UŻYCIE CHRONOMETRU

Chronometr mierzy i wyświetla czas z odczytem w 1-sekundowych przyrostach aż do 29 minut i 59 sekund. Wskazówka sekundowa chronometru posuwa się stale przez 30 minut po uruchomieniu.

STANDARDOWY POMIAR CZASU ZA POMOCĄ CHRONOGRAFU:

1. NACISNAĆ przycisk „A” w celu rozpoczęcia pomiaru czasu.
2. NACISNAĆ przycisk „A” w celu zatrzymania pomiaru czasu.
3. NACISNAĆ przycisk „B” w celu zresetowania.

POMIAR MIĘDZYZYCASU:

1. NACISNAĆ przycisk „A” w celu rozpoczęcia pomiaru czasu.
2. NACISNAĆ przycisk „B” w celu pomiaru międzyczasu.
3. NACISNAĆ przycisk „B” w celu wznowienia pomiaru czasu.
4. NACISNAĆ przycisk „A” w celu zatrzymania pomiaru czasu.
5. NACISNAĆ przycisk „B” w celu zresetowania.

ZEROWANIE CHRONOMETRU (W TYM PO WYMIANIE BATERII)

Czynności te należy wykonać, kiedy wskazówka minutowa albo sekundowa chronometru nie ustawia się na zero po wyzerowaniu chronometru, w tym po wymianie baterii.

1. Wyciągnąć koronkę do 2. pozycji „C”.
2. Nacisnąć przycisk „A” lub „B”, aby ustawić wskazówki stopera na zerze. Ruchy wskazówki minutowej i wskazówki sekundowej stopera są sprzężone ze sobą. Aby wyzerować położenie wskazówki minutowej stopera należy przesunąć wskazówkę sekundową stopera do czasu, aż wskazówka minutowa dojdzie do pozycji zerowej.
3. Kiedy wskazówki powrócą do pozycji zerowej, wcisnąć koronkę na miejsce.

TYP 6

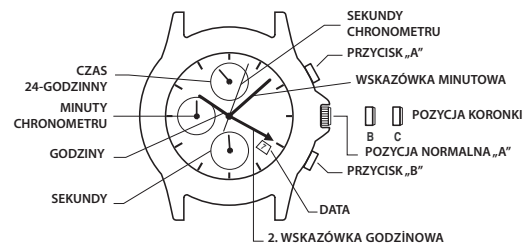

USTAWIANIE CZASU „DOMOWEGO” (BĘDZIE WYŚWIETLANY NA MAŁEJ TARCZY U GÓRY ORAZ PRZEZ 4. ŚRODKOWĄ WSKAZÓWKĘ)

1. Poczekać, aż wskazówka sekundowa będzie na 60.
2. PULL koronkę do 2. pozycji „C”.
3. Przekręcić koronkę, aby ustawić 4. środkową wskazówkę godzinową oraz wskazówkę godzinową na 24-godzinnnej tarczy w prawidłowej pozycję do wyświetlania czasu „DOMOWEGO” (tj. czasu w strefie „domowej”).

UWAGA: W strefie czasowej z przesunięciem czasu o niepełną godzinę, ustawić wskazówkę minutową na prawidłowy czas danej lokalizacji.

USTAWIANIE CZASU „LOKALNEGO” (BĘDZIE POKAZYWANY STANDARDOWĄ WSKAZÓWKĄ GODZINOWĄ I MINUTOWĄ)

4. POPCHNĄĆ koronkę do 1. pozycji „B”.
5. Przekręcić koronkę W LEWO, aby ustawić STANDARDOWĄ wskazówkę godzinową we właściwym położeniu do wyświetlenia czasu „lokalnego” (w obecnej lokalizacji).
6. WCISNĄĆ koronkę do normalnej pozycji „A”. Druga wskazówka na małej tarczy na dole zacznie się poruszać.

USTAWIANIE DATY

1. WYCIĄGAJĄC koronkę do 1. pozycji „B”.
2. Przekręcić koronkę w prawo, aby ustawić datę. *Jeżeli datę ustawia się pomiędzy godziną 9:00 wieczorem i 1:00 w nocy, data może nie zmienić się po następnej dobie.
3. Po ustawieniu daty wcisnąć koronkę w powrót do normalnej pozycji „A”.

FUNKCJA CHRONOMETRU (MIERZY CZAS DO 1 GODZINY)

1. NACISNĄĆ przycisk „A” w celu rozpoczęcia pomiaru czasu.
2. NACISNĄĆ przycisk „A” w celu zatrzymania pomiaru czasu.
3. NACISNĄĆ przycisk „B” w celu zresetowania.

PONOWNA KALIBRACJA WSKAZÓWKI SEKUNDOWEJ (JEŚLI NIE WRACA W POŁOŻENIE 12. PO WYZEROWANIU LUB WYMIANIE BATERII)

1. PULL koronkę do 2. pozycji „C”.
2. POPCHAĆ przycisk „A”, aby przesunąć wskazówkę sekundową chronometru o jedną jednostkę do przodu (przytrzymanie przycisku spowoduje szybki ruch wskazówki do przodu).
3. Kiedy wskazówka sekundowa chronometru znajdzie się w położeniu 12, WCIŚNĄĆ koronkę do normalnej pozycji „A”. Druga wskazówka na małej tarczy na dole zacznie się poruszać.

DZWONEK UPŁYWU CZASU

Jeżeli zegarek wyposażony jest w zewnętrzny pierścień obrotowy na tarczy z zaznaczonymi na nim minutami, można posłużyć się funkcją dzwonka upływu czasu do zmierzenia czasu trwania jakiejś czynności od początku, albo do zaznaczenia czasu pozostałego do zakończenia czynności o znanym czasie trwania.

MIERZENIE CZASU TRWANIA CZYNNOŚCI OD POCZĄTKU:

Ustawić trójkąt rozpoczęcia/ zakończenia na czas (godzinę i minutę) rozpoczęcia czynności (jak ukazano na lewym rysunku poniżej). Po zakończeniu czynności można łatwo sprawdzić, ile trwała.

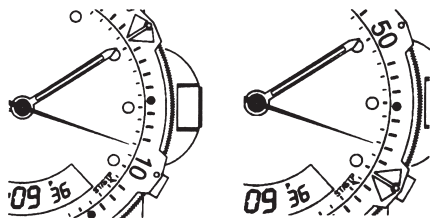

MIERZENIE POZOSTAŁEGO CZASU DO ZAKOŃCZENIA CZYNNOŚCI:

Ustawić trójkąt na godzinę lub minutę wybraną jako czas zakończenia czynności i okresowo spoglądać na zegarek, aby sprawdzić, ile czasu pozostało do tego momentu.

Na ilustracji powyżej po prawej stronie można zakończyć czynność, kiedy wskazówka minutowa dojdzie do położenia 20 minut po godzinie.

PIERŚCIEN TACHOMETRU

Tachometrem można mierzyć prędkość w milach na godzinę (mile/h), milach morskich na godzinę (węzłach) lub kilometrach na godzinę (km/h), używając do tego celu wskazówki sekundowej centralnej i skali na obwodzie nad tarczą zegarka. Do pomiaru musimy znać przebywaną odległość, w milach lub kilometrach.

Uruchomić stoper wskazówką sekundową na 0 (na godzinie 12). W ciągu pierwszej minuty wskazówka sekundowa wskaże prędkość przebycia jednej mili (lub jednego kilometra): jeżeli czas wynosi 45 sekund, wskazówka wskaże 80 w tej pozycji - 80 mil/h lub 80 km/h.

Jeżeli w ciągu pierwszej minuty przebyta odległość jest większa niż jedna mila lub kilometr, trzeba pomnożyć liczbę wskazaną przez tachometr przez przebytą odległość, aby uzyskać faktyczną prędkość: w przypadku przebycia 1,2 mili w 45 sekund, pomnożyć 80 przez 1,2 = 96 mil/h.

PIERŚCIEN KOMPASU

Jeżeli zegarek wyposażony jest w pierścień obrotowy wokół tarczy z literami „N”, „E”, „W”, „S” (cztery kierunki na kompasie) lub ze stopniami kompasu, można użyć go do wyznaczenia przybliżonego kierunku.

1. Położyć zegarek na płaskiej powierzchni lub trzymać go tak, aby tarcza była równoległa do powierzchni ziemi.
2. Skierować wskazówkę godzinową w stronę słońca.

3. Jeżeli jest przed południem, obracać pierścień aż znaczek „S” (południe) znajdzie się w połowie odległości pomiędzy wskazówką godzinową i godziną 12 (po wskazówce godzinowej lub w najmniejszej odległości pomiędzy wskazówką godzinową i godziną 12).
4. Po południu obracać pierścień do czasu, aż „S” znajdzie się przed wskazówką godzinową i w połowie odległości pomiędzy wskazówką godzinową i godziną 12.

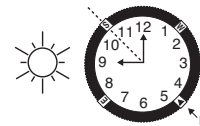

REGULACJA BRANSOLETKI

(Odmiany poniższych bransoletek dotyczą wszystkich modeli zegarków)

BRANSOLETKA Z PRZESUWNYM ZATRZASKIEM

1. Otworzyć płytkę zatraskową.
2. Przesunąć zatrask na pożądaną długość bransoletki.
3. Przytrzymując płytkę zatraskową naciskać zatrask i przesunąć go w tę i z powrotem, aż wejdzie w rowki na wewnętrznej stronie bransoletki.
4. Nacisnąć płytkę zatraskową, aby zatrzasnęła się. Użycie nadmiernej siły może spowodować uszkodzenie zatrasku.

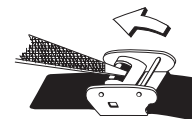

BRANSOLETKA ZE SKŁADANYM ZATRZASKIEM

1. Odszukać sprężynowy prętek, łączący bransoletkę z zatrzaskiem.
2. Ostro zakończonym narzędziem wcisnąć sprężynowy prętek i delikatnie przekręcić bransoletkę, aby otworzyć zatrask.
3. Dopasować długość do obwodu nadgarstka i włożyć sprężynowy prętek w odpowiedni dolny otwór.
4. Nacisnąć od góry na sprężynowy prętek, ustawić na osi górnego otworu i zwolnić, aby zablokował się w otworze.

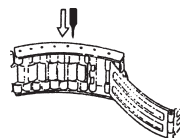

Rys. 1

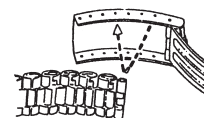

Rys. 2

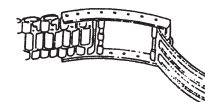

Rys. 3

USUWANIE OGNIWA BRANSOLETKI

ODŁĄCZANIE OGNIW:

1. Ustawić bransoletkę w pozycji pionowej i w otwór w ogniwie włożyć ostre narzędzie.
2. Pchać mocno sworzeń w kierunku wskazanym strzałką, aż ogniwo odłączy się (sworznie są zaprojektowane tak, aby trudno było je wyjąć).
3. Czynność tę należy powtarzać do usunięcia żądanej liczby ogniw.

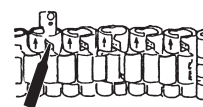

SKŁADANIE:

1. Ponownie zmontować elementy bransoletki.
2. Wsunąć sworzeń z powrotem do ogniwa, w kierunku przeciwnym niż wskazuje strzałka.
3. Mocno docisnąć sworzeń w bransoletce, aby nie wystawał.

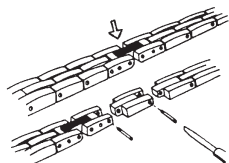

BATERIA

Ogniwo guzikowe w zegarku nie może być wymieniane przez użytkownika. Baterię może wymieniać jedynie zegarmistrz lub inny specjalista.

TIMEX - MIĘDZYNARODOWA GWARANCJA

www.timex.pl/pl_PL/productWarranty.html

©2024 Timex Group USA, Inc. TIMEX, INDIGLO i NIGHT-MODE są znakami handlowymi firmy Timex Group B.V. oraz jej firm zależnych.

CUPRINS

Cum să porniți ceasul	104
Rezistența la apă și la șocuri.....	104
Lumina nocturnă Indiglo®.....	104
Modele analogice/digitale.....	104
Modele cu funcții multiple.....	105
Modele cu zi/dată/AM/PM/soare/lună.....	106
Modele cu cronograf.....	106
Inel pentru timpul scurs.....	109
Inel indicator de viteză.....	109
Inel busolă.....	109
Cum să reglați brățara.....	109
Scoaterea unei verigi din brățară.....	109
Bateria	109
Garanția	109

Felicități pentru achiziționarea ceasului TIMEX®. Citiți cu atenție aceste instrucțiuni pentru a înțelege cum să folosiți ceasul dumneavoastră Timex.

S-ar putea ca ceasul dumneavoastră să nu includă toate caracteristicile descrise în prezenta broșură.

Pentru mai multe informații accesați: Timex.com

CUM SĂ PORNIȚI CEASUL

Pentru a porni ceasul, îndepărtați protecția de plastic de sub remontoar, apoi apăsați remontoarul pe carcasă. Secundarul va începe să înainteze în intervale de o secundă.

La anumite ceasuri etanșe pentru adâncimi mari, remontoarul de reglare trebuie înșurubat pentru a asigura etanșeitatea. În cazul în care carcasa ceasului are o protuberanță cu filet, remontoarul trebuie înșurubat după reglarea ceasului.

Pentru a-l înșuruba, apăsați remontoarul ferm pe protuberanța cu filet și mențineți-l apăsat în timp ce rotiți remontoarul în sensul acelor de ceasornic. Continuați să înșurubați până când remontoarul este strâns. Va trebui să deșurubați remontoarul (sens invers acelor de ceasornic) înainte de a-l trage data viitoare când veți dori să reglați ceasul.

REZISTENȚA LA APĂ ȘI LA ȘOCURI

Dacă ceasul dumneavoastră este etanș la apă, este indicat marcajul în metri (WR_M).

Adâncimea apei la care se asigura etanșeitatea	p.s.i.a. * Presiunea apei
30 m/98 ft	60
50 m/164 ft	86
100 m/328 ft	160
200 m/656 ft	284

*livre pe inch pătrat presiune absolută

ATENȚIE: CA SĂ MENȚINEȚI REZISTENȚA LA APĂ, NU APĂSAȚI NICIUN BUTON ȘI NU SCOATEȚI REMONTOARUL SUB APĂ, CU EXCEPȚIA CAZULUI CÂND CEASUL ESTE MARCAT CA REZISTÂND LA ADÂNCIMI DE 200 METRI.

1. Ceasul este etanș doar dacă cristallul, remontoarul și carcasa rămân intacte.
2. Acesta nu este un ceas destinat scufundărilor acvatice și, prin urmare, nu trebuie folosit la scufundări.
3. În cazul în care ceasul a fost expus la apă sărată, clătiți-l cu apă dulce.
4. Rezistența la șoc este indicată pe cadranul ceasului sau pe capac. Ceasurile sunt proiectate ca să treacă cu succes testul ISO pentru rezistență la șoc. Cu toate acestea, trebuie avut grijă să se evite deteriorarea cristallului.

LUMINA NOCTURNĂ INDIGLO®

Apăsați butonul sau remontoarul pentru a activa lumina. Tehnologia electroluminiscentă folosită în lumina nocturnă INDIGLO® iluminează întregul cadran al ceasului noaptea și în condiții de lumină redusă.



MODELE ANALOGICE/DIGITALE

MODEL ANALOGIC/DIGITAL CU 4 BUTOANE CU LUMINĂ NOCTURNĂ INDIGLO® ȘI CARACTERISTICĂ NIGHT-MODE® (MOD NOCTURN)

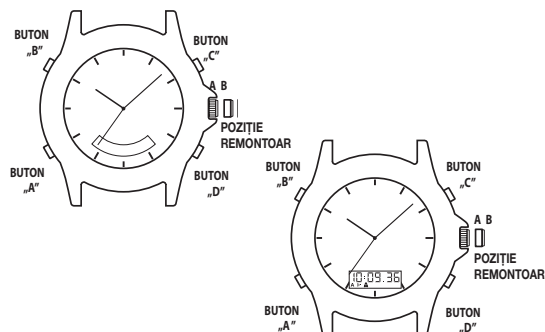

PENTRU A FOLOSÍ LUMINA NOCTURNĂ INDIGLO®

1. APĂSAȚI butonul „B” pentru a ilumina întregul cadran (atât pe cel analogic, cât și pe cel digital).

PENTRU A FOLOSÍ CARACTERISTICĂ NIGHT-MODE®

1. APĂSAȚI LUNG butonul „B” timp de 3 secunde până se aude un semnal sonor.
2. Dacă apăsați orice buton, lumina nocturnă INDIGLO® se va aprinde și va rămâne aprinsă timp de 3 secunde.
3. Caracteristica NIGHT-MODE® durează 3 ore.
4. Pentru a dezactiva caracteristica NIGHT-MODE® APĂSAȚI LUNG butonul „B” timp de 3 secunde.

ORA ÎN FORMAT ANALOGIC PENTRU A SETA ORA ÎN FORMAT ANALOGIC

1. TRAGEȚI remontoarul în poziția „B”.
2. ROTIȚI remontoarul într-o direcție sau alta pentru a fixa ora corectă.
3. ÎMPINGEȚI remontoarul în poziția „A”.

AFIȘAJ DIGITAL

1. Afișajul digital trece la o nouă funcție de fiecare dată când APĂSAȚI butonul „A” (așa cum se ilustrează mai jos):

ORĂ/CALENDAR
ALARMĂ ZILNICĂ
CRONOMETRU CU NUMĂRĂTOARE INVERSĂ
CRONOGRAF
TIMP DUAL

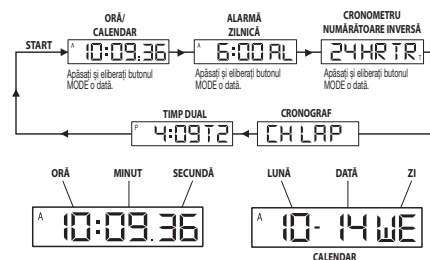

PENTRU A SETA ORA/CALENDARUL

1. APĂSAȚI butonul „A” pentru a apărea afișajul ORĂ/CALENDAR.
 2. APĂSAȚI LUNG butonul „D”. Se va afișa HOLD până când secunde încep să clipească.
 3. APĂSAȚI butonul „C” pentru a reseta secunde la „00”.
 4. APĂSAȚI butonul „A” pentru a face să clipească ora.
 5. APĂSAȚI butonul „C” pentru a da ora înainte.
 6. APĂSAȚI butoanele „A” și „C” așa cum se arată mai sus pentru a regla zecile de minute, minutul, anul, luna, data, ziua și formatul cu 12/24 de ore.
 7. APĂSAȚI butonul „D” pentru a finaliza setarea.
 8. Afișați sau selectați ORA sau CALENDARUL pentru a apărea pe afișajul digital.
 - APĂSAȚI butonul „C” pentru a afișa CALENDARUL timp de 2 secunde.
 - APĂSAȚI LUNG butonul „C” timp de 3 secunde până când ceasul emite un semnal sonor pentru a modifica afișajul la CALENDAR.
 - Pentru a afișa sau a schimba afișajul la ORĂ, repetați pașii de mai sus.
- NOTĂ:** „A” sau „P” vor apărea când se selectează formatul de 12 ore.
- Setăți această oră pentru a corespunde cu ora în format analogic sau cu un alt fus orar.
 - APĂSAȚI LUNG butonul „C” timp de 2 secunde în modul setare, pentru a activa înaintarea rapidă.



PENTRU A SETA ALARMA ZILNICĂ

1. APĂSAȚI butonul „A” pentru a apărea afișajul ALARMĂ ZILNICĂ: Se va afișa „ALARM” timp de 3 secunde, iar apoi ora și fusul setarea curentă pentru ora și fusul orar al alarmei Simbolul modulului ALARMĂ „AL” și simbolul fusului orar aplicabil „T1” sau „T2” alternează pentru a oferi informații complete.
2. APĂSAȚI butonul „D” pentru a face fusul orar să clipească.
3. APĂSAȚI butonul „C” pentru a selecta fusul orar.
4. APĂSAȚI butonul „A” pentru a face să clipească ora.
5. APĂSAȚI butonul „C” pentru a da ora înainte.
6. APĂSAȚI butoanele „A” și „C” așa cum se arată mai sus pentru a regla zecile de minute și minutele.
7. APĂSAȚI butonul „D” pentru a finaliza setarea.
8. Alarma este activată automat după ce se afișează setarea.

NOTĂ:

- Când sună alarma, va emite semnale sonore timp de 20 de secunde.
- Pentru a opri semnalele sonore ale alarmei, APĂSAȚI orice buton.
- APĂSAȚI LUNG butonul „C” timp de 2 secunde în modul setare, pentru a activa înaintarea rapidă.

PENTRU A SETA PORNIREA/OPRIREA ALARMEI ZILNICE SAU A SEMNALULUI SONOR

1. APĂSAȚI butonul „A” pentru a apărea afișajul ALARMĂ ZILNICĂ.
2. APĂSAȚI butonul „C” pentru a activa sau a dezactiva alarma zilnică și semnalul sonor corespunzător.

NOTĂ:

- sau va fi afișat sau ascuns în funcție de activarea sau dezactivarea alarmei zilnice.
- sau va fi afișat sau ascuns în funcție de activarea sau dezactivarea semnalului sonor.
- Alarma este sincronizată cu ora în format digital, nu cu ora în format analogic.
- Alarma va suna doar dacă fusul orar în format digital (T1 sau T2) selectat în modul setare alarmă este afișat în momentul respectiv, așa cum confirmă simbolul de alarmă sau .

PENTRU A FOLOSI CRONOMETRUL CU NUMĂRĂTOARE INVERSĂ

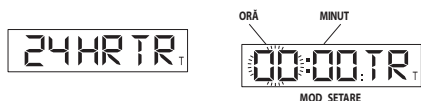

1. APĂSAȚI butonul „A” pentru a apărea afișajul CRONOMETRUL CU NUMĂRĂTOARE INVERSĂ. Va apărea „24 HR TR”.
2. APĂSAȚI butonul „D” pentru a face să clipească ora.
3. APĂSAȚI butonul „C” pentru a da ora înainte.
4. APĂSAȚI butonul „A” pentru a seta zecile de minute.
5. APĂSAȚI butonul „C” pentru a da înainte zecile de minute.
6. APĂSAȚI butoanele „A” și „C” așa cum se arată mai sus pentru a da înainte minutele.
7. APĂSAȚI butonul „D” pentru a finaliza setarea.
8. APĂSAȚI butonul „C” pentru a porni cronometrul.
9. APĂSAȚI butonul „D” pentru a opri cronometrul.
10. APĂSAȚI din nou butonul „D” pentru a relua cronometrul la ora prestabilită.

NOTĂ: Când cronometrul ajunge la zero, va emite un semnal sonor timp de 20 de secunde.

Pentru a opri semnalele sonore ale cronometrului, APĂSAȚI orice buton.

Va fi afișat „T” pentru a indica funcționarea cronometrului cu numărătoare inversă.

Numărătoare inversă până la 24 de ore.

APĂSAȚI LUNG butonul „C” timp de 2 secunde în modul setare, pentru a activa înaintarea rapidă.

PENTRU A FOLOSI CRONOGRAFUL PENTRU MĂSURĂTORI STANDARD:



1. APĂSAȚI butonul „A” pentru a apărea afișajul CRONOGRAF; vor apărea „CH LAP” sau „CH SPL”.

2. APĂSAȚI butonul „C” pentru a porni cronometrarea.
3. APĂSAȚI butonul „D” pentru a opri cronometrarea.
4. APĂSAȚI butonul „D” pentru a reseta.

PENTRU A FOLOSI CRONOGRAFUL PENTRU MĂSURAREA INTERVALELOR SAU A TIMPILOR ÎNTEREDIARI:

1. APĂSAȚI butonul „A” pentru a apărea afișajul CRONOGRAF; vor apărea „CH LAP” sau „CH SPL”.
2. APĂSAȚI butonul „D” pentru a selecta LAP sau SPLIT.
3. APĂSAȚI butonul „C” pentru a porni cronometrarea.
4. APĂSAȚI butonul „C” pentru a înregistra primul interval sau timp intermediar; cifrele se vor bloca timp de 15 secunde; „L” sau „S” vor clipi pentru a indica faptul că în fundal se înregistrează următorul interval sau timp intermediar.
5. APĂSAȚI butonul „A” pentru a vedea afișajul funcțional în timp ce este blocat afișajul.
6. APĂSAȚI butonul „C” pentru a măsura un alt interval sau timp intermediar.
7. APĂSAȚI butonul „D” pentru a opri.
8. APĂSAȚI din nou butonul „D” pentru a reseta.

NOTĂ: CRONOGRAFUL trebuie resetat la zero pentru a comuta între LAP și SPLIT.

Înregistrează timpul până la 24 de ore și afișează 1/100 de secundă pentru prima oră.

PENTRU A SETA TIMPUL DUAL:



1. APĂSAȚI butonul „A” pentru a apărea afișajul TIMP DUAL. Va fi afișat „T2” lângă timpul dual.
2. APĂSAȚI LUNG butonul „D”; se va afișa „Hold” până clipește ora.
3. APĂSAȚI butonul „C” pentru a da ora înainte.
4. APĂSAȚI butonul „A” pentru a face să clipească luna.
5. APĂSAȚI butonul „C” pentru a da luna înainte.
6. Apăsați butoanele „A” și „C” așa cum se arată mai sus pentru a regla data și ziua și pentru a seta formatul cu 12/24 de ore.
7. APĂSAȚI butonul „D” pentru a finaliza setarea.

NOTĂ: APĂSAȚI lung butonul „C” timp de 2 secunde în modul setare, pentru a activa înaintarea rapidă.

NOTĂ:

1. În timp ce sunteți în setări în orice mod, dacă nu se apasă niciun buton timp de 90 de secunde, afișajul va reveni în mod automat la modul ORĂ/CALENDAR.
2. În timp ce sunteți în orice alt mod în afară de ORĂ/CALENDAR, ori de câte ori se apasă butonul „C” sau „D”, următoarea apăsare a butonului „A” va readuce automat afișajul în modul ORĂ/CALENDAR.

MODELE CU FUNCȚII MULTIPLE

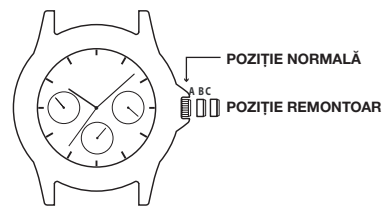

Ceasul are un afișaj cu un cadran normal mare și trei cadrane mici care afișează data, ziua și ora în format de 24 de ore.

PENTRU A SETA ZIUA

1. Trageți remontoarul complet în afară și rotiți ÎN SENSUL ACELOR DE CASORNIC până când apare ziua corectă.
2. Împingeți remontoarul înăuntru pentru ca ceasul să repornească.

NOTĂ: Trebuie să setați mai întâi ziua și apoi ora.

PENTRU A SETA ORA

1. Trageți remontoarul complet în afară și selectați ora corectă.
2. Împingeți remontoarul înăuntru pentru ca ceasul să repornească.

NOTĂ: Se va seta automat afișajul cu formatul de 24 de ore.

PENTRU A SETA DATA

Schimbarea instantanee a datei:

1. Trageți remontoarul o treaptă și rotiți ÎN SENSUL ACELOR DE CEASORNIC până când ajungeți la data corectă.
2. Împingeți remontoarul înapoi pentru ca ceasul să repornească.

MODELE CU ZI/DATĂ/AM/PM/SOARE/LUNĂ

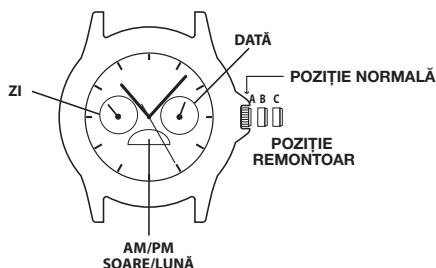

PENTRU A SETA ORA:

1. TRAGEȚI remontoarul în poziția „C”.
2. ROTIȚI remontoarul ÎN SENSUL ACELOR DE CEASORNIC până la ora corectă. Se va modifica și zi/am/pm/lună.
3. Împingeți remontoarul în poziția „A”.

NOTĂ: Nu uitați să setați ora pentru am sau pm (soare sau lună).

PENTRU A SETA DATA:

1. TRAGEȚI remontoarul în poziția „B”.
2. ROTIȚI remontoarul în sensul acelor de ceasornic până la data corectă.
3. ÎMPINGEȚI remontoarul în poziția „A”

PENTRU A SETA ZIUA:

1. TRAGEȚI remontoarul în poziția „C”.
2. Dați înainte ora cu 24 de ore pentru a schimba ziua.
3. ÎMPINGEȚI remontoarul în poziția „A”

MODELE CU CRONOGRAF

Trечеți în revistă toate cronografele pentru a identifica tipul dumneavoastră de ceas

TIPUL 1

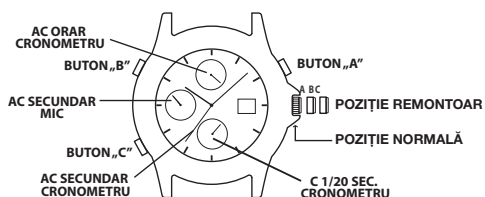

- Poziția remontoarului „A”, „B” și „C”
- Butonul „A” (dreapta) și „B” (stânga)
- Acele orar, minutar și acul secundar mic (cadranul din dreptul orei 6) indică ora
- Cadranul din dreptul orei 12 indică „minutele scurse” pentru cronograf
- Cadranul din dreptul orei 9 indică „orele scurse” pentru cronograf
- Acul secundar indică „secunde scurse” pentru cronograf

ORĂ, CALENDAR, CRONOGRAF

Acest ceas cu cronograf are trei funcții:

ORA

PENTRU A SETA ORĂ:

1. TRAGEȚI remontoarul în poziția „C”
2. ROTIȚI remontoarul într-o direcție sau alta pentru a fixa ora corectă
3. ÎMPINGEȚI remontoarul în poziția „A”

CALENDAR

PENTRU A SETA CALENDARUL

1. TRAGEȚI remontoarul în poziția „B”
2. ROTIȚI remontoarul în sensul acelor de ceasornic „până la” poziția corectă
3. ÎMPINGEȚI remontoarul în poziția „A”

CRONOGRAF

- Cronograful poate să măsoare:
- Minutele scurse până la 1 oră (cadranul din dreptul orei 12)
- Orele scurse până la 12 ore (cadranul din dreptul orei 9)
- Secunde scurse până la 1 minut (secundarul)

ÎNAINTE DE A FOLOSI CRONOGRAFUL:

Reglați toate acele cronografului în poziția „0” sau a orei 12.

PENTRU A REGLA ACELE CRONOGRAFULUI:

1. TRAGEȚI REMONTOARUL în poziția „C”
2. APĂSAȚI butonul „A” intermitent, până când secundarul se resetează la poziția „0” sau a orei 12
3. APĂSAȚI butonul „B” intermitent, până când acele din cadranul din dreptul orei 12 se resetează la poziția „0” sau a orei 12
4. ÎMPINGEȚI remontoarul în poziția „A”

NOTĂ: Asigurați-vă că înainte de reglare cronograful este oprit și resetat.

NOTĂ: Dacă APĂSAȚI LUNG oricare dintre butoanele „A” sau „B”, acele se vor deplasa continuu până când eliberați butonul.

MĂSURAREA STANDARD CU CRONOGRAFUL:

1. APĂSAȚI butonul „A” pentru a porni cronometrarea
2. APĂSAȚI butonul „A” pentru a opri cronometrarea
3. APĂSAȚI butonul „B” pentru a reseta

TIPUL 2

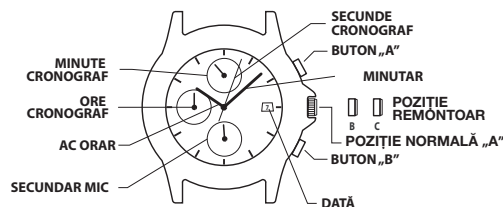

SETAREA OREI

1. TRAGEȚI remontoarul în a doua poziție „C”.
2. Rotiți remontoarul pentru a seta orarul și minutarul.
3. Când remontoarul este împins înapoi în poziția normală „A”, secundarul mic începe să se miște.

SETAREA DATEI

1. TRAGEȚI remontoarul în prima poziție „B”.
2. Rotiți remontoarul în sens invers acelor de ceasornic pentru a seta data. *Dacă data este setată între orele 21:00 și 01:00, aproximativ, este posibil ca data să nu se schimbe a doua zi.
3. După ce se setează data, împingeți remontoarul înapoi în poziția normală „A”.

UTILIZAREA CRONOGRAFULUI

Acest cronograf poate măsura și afișa timpul în 1/2 secunde până la maximum 11 ore, 59 de minute și 59 de secunde. După ce pornește, secundarul cronografului continuă să se miște timp de 11 ore, 59 de minute și 59 de secunde.

MĂSURAREA TÎMPULUI CU CRONOGRAFUL

1. Cronograful poate fi pornit și oprit de fiecare dată când se apasă butonul „A”.
2. Dacă se apasă butonul „B” se resetează cronograful și secundarul minutarul și acul orar al acestuia revin ale poziția zero.



RESETAREA CRONOGRAFULUI (ÎNCLUSIV DUPĂ ÎNLOCUIREA BATERIEI)

Această procedură trebuie efectuată atunci când secundarul cronografului nu revine la poziția zero după resetarea cronografului, inclusiv după înlocuirea bateriei.

1. Trageți remontoarul în a doua poziție „C”.
2. Apăsăți butonul „A” pentru a aduce secundarul cronografului în poziția zero. Acul cronografului poate fi dat înainte rapid, dacă se apasă continuu butonul „A”.
3. După ce acul revine în poziția zero, readuceți remontoarul în poziția normală.

*Nu împingeți remontoarul în poziția normală în timp ce secundarul cronografului revine în poziția zero. Acesta se oprește pe parcurs când remontoarul este readus la poziția normală și poziția sa este recunoscută drept poziția zero.

TÎPUL 3

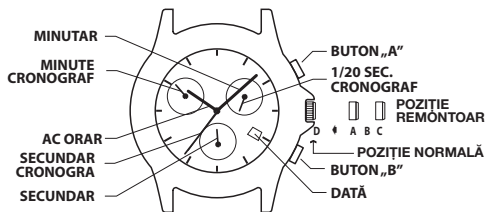

OPERAȚII DE BAZĂ

- Cadrul din dreptul orei 6 indică secunde.
- Cadrul din dreptul orei 10 indică „minutele scurse” pentru cronograf.
- Cadrul din dreptul orei 2 indică „1/20 de secunde scurse” pentru cronograf.
- Secundarul cronografului indică „secunde scurse” pentru cronograf.

ORĂ

PENTRU A SETA ORA:

1. TRAGEȚI remontoarul în poziția „C”.
2. ROTIȚI remontoarul într-o direcție sau alta pentru a fixa ora corectă.
3. ÎMPINGEȚI remontoarul în poziția „A”.

PENTRU A REGLA CEASUL LA ALT FUS ORAR:

1. TRAGEȚI remontoarul în poziția „B”.
2. ROTIȚI remontoarul într-o direcție sau alta pentru a deplasa acul orar în trepte de câte o oră.

CALENDAR

PENTRU A SETA CALENDARUL:

1. TRAGEȚI remontoarul în poziția „B”.
2. ROTIȚI remontoarul într-o direcție sau alta pentru a deplasa acul orar. Două rotații complete față de poziția orei 12 vor deplasa data înainte sau înapoi. Această operație va ajusta atât data, cât și ora în formatul de 24 de ore.
3. ÎMPINGEȚI remontoarul în poziția „A”.

NOTĂ: Data se schimbă automat la fiecare 24 de ore.

CRONOGRAF

CRONOGRAFUL POATE SĂ MĂSOARE:

- 1/20 secunde scurse până la 1 minut (cadrul din dreptul orei 2).
- Secunde scurse până la 1 minut (secundarul cronografului).
- Minutele scurse până la 30 de minute (cadrul din dreptul orei 10).

NOTĂ: Cronograful va funcționa continuu timp de 4 ore, după care se va opri și se va reseta în mod automat.

NOTĂ: Acul pentru 1/20 de secunde nu se deplasează în timp ce funcționează cronograful, 1/20 de secunde sunt indicate când se oprește cronograful și încă nu este resetat.

ÎNAINTE DE A FOLOSI CRONOGRAFUL, reglați toate acele cronografului la poziția „0” sau a orei 12.

PENTRU A REGLA ACELE CRONOGRAFULUI:

1. TRAGEȚI remontoarul în poziția „B”.
2. APĂSAȚI butonul „B” până când acul cadrului din dreptul orei 10 este resetat la poziția „30”.
3. TRAGEȚI remontoarul în poziția „C”.
4. APĂSAȚI butonul „A” până când acul secundar este resetat la poziția „0” sau „60” sau a orei 12.
5. APĂSAȚI butonul „B” până când acul cadrului din dreptul orei 2 este resetat la poziția „0”.
6. ÎMPINGEȚI remontoarul în poziția „A”.

NOTĂ:

- Asigurați-vă că înainte de reglare cronograful este oprit și resetat.
- Dacă APĂSAȚI LUNG oricare dintre butoanele „A” sau „B” timp de 2 secunde, acele se vor deplasa continuu până când eliberați butonul.

MĂSURAREA STANDARD CU CRONOGRAFUL:

1. APĂSAȚI butonul „A” pentru a începe cronometrarea.
2. APĂSAȚI butonul „A” pentru a opri cronometrarea.
3. APĂSAȚI butonul „B” pentru a reseta.

MĂSURAREA TÎMPILOR INTERMEDIARI:

1. APĂSAȚI butonul „A” pentru a începe cronometrarea.
2. APĂSAȚI butonul „B” pentru interval.
3. APĂSAȚI butonul „B” pentru a relua cronometrarea.
4. APĂSAȚI butonul „A” pentru a opri cronometrarea.
5. APĂSAȚI butonul „B” pentru a reseta.

LUMINA NOCTURNĂ INDIGLO®

Cu remontoarul în poziția „A”, APĂSAȚI remontoarul în poziția „D”. Întregul cadran se va lumina. Tehnologia electroluminiscentă folosită în lumina nocturnă INDIGLO® iluminează întregul cadran al ceasului noaptea sau în condiții de lumină redusă.

CARACTERISTICA NIGHT-MODE®:

1. Apăsăți lung remontoarul în poziția „D” timp de 4 secunde pentru a activa caracteristica NIGHT-MODE® (MOD NOCTURN). Dacă APĂSAȚI orice buton, lumina nocturnă INDIGLO® va rămâne aprinsă timp de 3 secunde.
2. Caracteristica NIGHT-MODE® va rămâne activată timp de 8 ore.
3. Sau APĂSAȚI LUNG remontoarul în poziția „D” timp de 4 secunde pentru a o dezactiva.

DACĂ ACELE CRONOMETRULUI NU REVINE LA POZIȚIA „0” CÂND ESTE RESETAT CRONOMETRUL:

1. TRAGEȚI remontoarul în poziția „B”.
2. APĂSAȚI butoanele „A” sau „B” în mod repetat pentru a deplasa acele în poziția „0”.
3. ÎMPINGEȚI remontoarul în poziția „A”.

TÎPUL 4

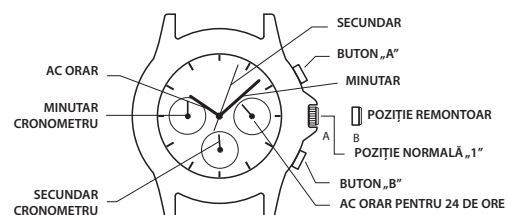

OPERAȚII DE BAZĂ

- cadrul din dreptul orei 6 indică „secunde scurse” pentru cronograf
- cadrul din dreptul orei 9 indică „minutele scurse” pentru cronograf
- cadrul din dreptul orei 3 indică ora curentă într-un format cu 24 de ore

ORĂ PENTRU A SETA ORA:

NOTĂ: Cronometrul trebuie oprit și resetat la poziția zero înainte de a seta ora.

1. Trageți remontoarul în poziția B.
2. Rotiți remontoarul în oricare direcție până acele pentru 24 de ore, orar și minutar afișează ora corectă.
3. Împingeți remontoarul în poziția A.

PENTRU A REGLA ACELE CRONOMETRULUI LA POZIȚIA ZERO:

1. Trageți remontoarul în poziția B.
2. Apăsăți butonul „A” pentru a deplasa acul minutar și acul secundar ale cronometrului în sens invers acelor de ceasornic la poziția zero. Apăsăți butonul „B” pentru a deplasa acul minutar și acul secundar ale cronometrului în sensul acelor de ceasornic la poziția zero.
3. Împingeți remontoarul în poziția A.

CRONOGRAF CRONOGRAFUL POATE SĂ MĂSOARE:

- Secundel scurse până la un minut (cadranul din dreptul orei 6)
- Minutele scurse până la o oră (cadranul din dreptul orei 9)

MĂSURAREA STANDARD CU CRONOGRAFUL

- Apăsăți butonul „A” pentru a începe cronometrarea
- Apăsăți butonul „A” pentru a opri cronometrarea
- Apăsăți butonul „B” pentru a reseta cronograful la poziția zero

MĂSURAREA TIMPILOR INTEREDIARI

- Apăsăți butonul „A” pentru a începe cronometrarea
- Apăsăți butonul „B” pentru timpul intermediar
- Apăsăți butonul „B” pentru a relua cronometrarea
- Apăsăți butonul „A” pentru a opri cronometrarea
- Apăsăți butonul „B” pentru a reseta cronograful la poziția zero

TIPUL 5

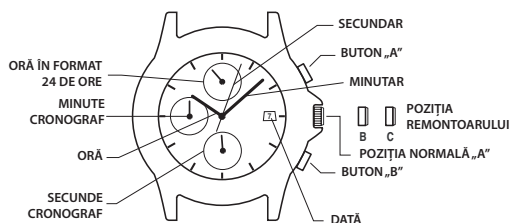

SETAREA OREI

1. TRAGEȚI remontoarul în a doua poziție „C”.
2. Rotiți remontoarul pentru a seta orarul și minutarul. Asigurați-vă că ora în format de 24 de ore este corectă.
3. Când remontoarul este împins înapoi în poziția normală „A”, secundarul începe să se miște.

SETAREA DATEI

1. TRAGEȚI remontoarul în prima poziție „B”.
2. Rotiți remontoarul în sens invers acelor de ceasornic pentru a seta data. *Dacă data este setată între orele 21:00 și 01:00, aproximativ, este posibil ca data să nu se schimbe a doua zi.
3. După ce se setează data, împingeți remontoarul înapoi în poziția normală „A”.

UTILIZAREA CRONOGRAFULUI

Acest cronograf poate măsura și afișa timpul în trepte de 1 secundă până la maximum 29 de minute și 59 de secunde. După ce pornește, secundarul cronografului se mișcă continuu timp de 30 de minute.

MĂSURAREA STANDARD CU CRONOGRAFUL:

1. APĂSAȚI butonul „A” pentru a începe cronometrarea.
2. APĂSAȚI butonul „A” pentru a opri cronometrarea.
3. APĂSAȚI butonul „B” pentru a reseta.

MĂSURAREA TIMPILOR ÎNTEREDIARI:

1. APĂSAȚI butonul „A” pentru a începe cronometrarea.
2. APĂSAȚI butonul „B” pentru interval.
3. APĂSAȚI butonul „B” pentru a relua cronometrarea.
4. APĂSAȚI butonul „A” pentru a opri cronometrarea.
5. APĂSAȚI butonul „B” pentru a reseta.

RESETAREA CRONOGRAFULUI (ÎNCLUSIV DUPĂ ÎNLOCUIREA BATERIEI)

Această procedură trebuie efectuată atunci când minutarul sau secundarul cronografului nu revine la poziția zero după resetarea cronografului, inclusiv după înlocuirea bateriei.

1. Trageți remontoarul în a doua poziție „C”.
2. Apăsăți butonul „A” sau „B” pentru a aduce acele cronometrului în poziția zero. Deplasările acului minutar al cronometrului și ale acului secundar al cronometrului sunt sincronizate. Pentru a aduce acul minutar al cronometrului în poziția zero, continuați să deplasați acul secundar al cronometrului până când minutarul cronometrului ajunge la poziția zero.
3. După ce acele revin în poziția zero, readuceți remontoarul în poziția normală.

TIPUL 6

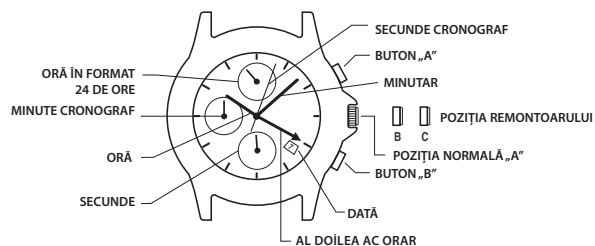

SETAREA OREI DE „ACASĂ” (SE VA AFIȘA PE CADRANUL SECUNDAR ÎN FORMAT DE 24 DE ORE, ÎN POZIȚIA OREI 12 ȘI LA ACUL 4 DIN CENTRU)

1. Așteptați până când secundarul indică 60.
2. TRAGEȚI remontoarul în a doua poziție „C”.
3. Întoarceți remontoarul pentru a seta acul orar 4 din centru și acul orar din cadranul secundar în format de 24 de ore în poziția corectă pentru a vă afișa ora de „ACASĂ” (ora din locația dvs. de origine).

NOTĂ: Dacă vă aflați într-o zonă a lumii care nu respectă minutele standard dintr-o oră, setați minutarul la valoarea corectă a respectivei regiuni locale.

SETAREA OREI „LOCALE” (SE VA AFIȘA CU AJUTORUL ACULUI ORAR ȘI MINUTARULUI STANDARD)

4. APĂSAȚI remontoarul în prima poziție „B”.
5. Întoarceți remontoarul în SENS ANTIORAR pentru a seta acul orar STANDARD în poziția corectă pentru a afișa ora „locală” (ora în locația în care vă aflați în prezent).
6. APĂSAȚI remontoarul în poziția normală „A”. Secundarul din cadranul secundar de la poziția 6 va începe să se miște.

SETAREA DATEI

1. TRAGEȚI remontoarul în prima poziție „B”.
2. Rotiți remontoarul în sens orar pentru a seta data. *Dacă data este setată între orele 21:00 și 01:00, aproximativ, este posibil ca data să nu se schimbe a doua zi.
3. După ce se setează data, împingeți remontoarul înapoi în poziția normală „A”.

OPERAREA FUNCȚIEI CRONOGRAF (VA MĂSURA PÂNĂ LA 1 ORĂ)

1. APĂSAȚI butonul „A” pentru a începe cronometrarea.
2. APĂSAȚI butonul „A” pentru a opri cronometrarea.
3. APĂSAȚI butonul „B” pentru a reseta.

RECALIBRAREA SECUNDRARULUI CRONOGRAFULUI (DACĂ NU REVINE ÎN POZIȚIA 12 DUPĂ RESETARE SAU DUPĂ SCHIMBAREA BATERIEI)

1. TRAGEȚI remontoarul în a doua poziție „C”.
2. APĂSAȚI butonul „A” pentru a deplasa secundarul cronografului cu o treaptă înainte (apăsarea îndelungată a butonului va avansa rapid secundarul).
3. Când secundarul cronografului se află în poziția 12, APĂSAȚI remontoarul în poziția normală „A”. Secundarul din cadranul secundar de la poziția 6 va începe să se miște.

INEL PENTRU TÎMPUL SCURS

Dacă ceasul este prevăzut pe cadran cu un inel exterior rotativ cu numere care corespund minutelor, puteți folosi acest inel pentru timpul scurs pentru a cronometra o activitate de la început sau pentru a marca ora de încheiere pentru durata unei activități.

PENTRU A CRONOMETRA O ACTIVITATE DE LA ÎNCEPUT:

Fixați triunghiul Start/Stop la momentul (ora și minutul) când începeți activitatea (așa cum se indică în stânga imaginii de mai jos). La final, puteți vedea cât a durat activitatea.

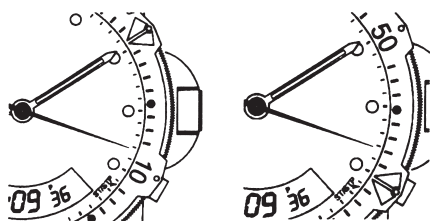

PENTRU A MĂSURA TÎMPUL RĂMAS:

Fixați triunghiul la poziția orei și minutului când doriți să încheiați activitatea și verificați periodic ceasul pentru a vedea progresul înregistrat în atingerea obiectivului.

În partea dreaptă a imaginii prezentate pe pagina anterioară vă puteți opri atunci când minutarul atinge cele 20 de minute după poziția orei.

INEL ÎNDICATOR DE VITEZĂ

Funcția indicator de viteză poate fi folosită pentru a măsura viteza în mile pe oră (MPH), mile nautice pe oră (noduri) sau kilometri pe oră (KPH) folosind secundarul și scala de pe peretele de deasupra cadranului ceasului. Trebuie să cunoașteți distanța exactă pe care o parcurgeți în mile sau km.

Porniți cronograful cu secundarul la zero (poziția orei 12). În primul minut, secundarul va indica viteza pentru o cursă de o milă (sau un kilometru): dacă durează 45 de secunde, acul va indica 80 la poziția respectivă – 80 MPH sau 80 km/h.

Dacă în primul minut se parcurge o distanță mai mare de o milă sau de un kilometru, înmulțiți numărul indicatorului de viteză cu distanța pentru a obține viteză reală: dacă ați parcurs 1,2 mile în 45 de secunde, înmulțiți 80 cu 1,2 – 96 MPH.

INEL BUSOLĂ

Dacă ceasul este prevăzut cu un inel mobil în jurul cadranului marcat cu literele „N”, „E”, „W”, „S” (pentru cele patru puncte cardinale) sau cu grade pentru busolă, puteți folosi această funcție pentru a afla o indicație aproximativă a direcției pe busolă.

1. Așezați ceasul pe o suprafață plană sau țineți-l astfel încât cadranul să fie paralel cu solul.
2. Localizați soarele și îndreptați acul orar spre soare.
3. În modul AM, rotiți inelul până când marcajul „S” (sud) este la mijloc între acul orar și ora 12:00 (după acul orar sau la cea mai scurtă distanță între acul orar și ora 12:00).
4. În modul PM, rotiți inelul până când marcajul „S” (sud) este înainte de acul orar și la mijlocul distanței între acul orar și ora 12:00.

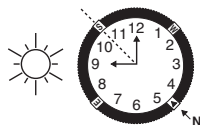

CUM SĂ REGLAȚI BRĂȚARA

(Toate modelele de ceasuri includ diferite versiuni ale următoarelor secțiuni de brățară).

CATARAMA PRIN ALUNECARE

1. Deschideți clapa de închidere.
2. Mutați catarama până la lungimea dorită a brățării.

3. Țineți apăsat când deplasați clapa de închidere a cataramii într-o direcție sau alta până prinde canelurile din interiorul brățării.
4. Apăsați clapa de închidere până când se fixează pe poziție. Catarama se poate deteriora dacă se aplică forță excesivă.



BRĂȚARĂ CU CATARAMĂ PLIABILĂ

1. Identificați telescopul care leagă brățara de cataramă.
2. Folosind un instrument ascuțit, împingeți telescopul și rotiți ușor brățara pentru a-l scoate.
3. Stabiliți dimensiunea încheieturii, apoi introduceți telescopul în orificiul inferior corect.
4. Apăsați telescopul, aliniați-l cu orificiul superior și eliberați-l pentru a-l fixa pe poziție.

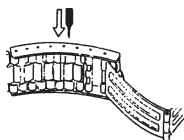

Fig. 1

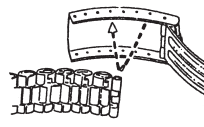

Fig. 2

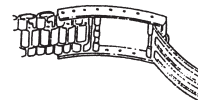
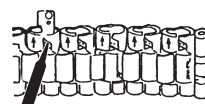

Fig. 3

SCOATEREA UNEI VERIGI DÎN BRĂȚARĂ

PENTRU A SCOATE O VERIGĂ:

1. Poziționați brățara vertical și introduceți o unealtă ascuțită în deschizătura verigii.
2. Împingeți știftul cu forță în direcția săgeții până când se desface o verigă (știfturile sunt concepute astfel încât să fie greu de scos).
3. Repetați procedura până când ați scos numărul dorit de verigi.



REASAMBLARE:

1. Recuplați segmentele brățării.
2. Împingeți știftul înapoi în verigă în direcția opusă săgeții.
3. Împingeți știftul în brățară până când se aliniaza cu marginea.

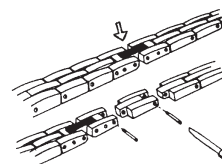

BATERIA

Bateria rotundă sau tip nasture a ceasului nu trebuie înlocuită de către consumator. Numai un bijutier sau un alt profesionist poate să o înlocuiască.

GARANȚIA INTERNAȚIONALĂ TIMEX

www.timex.eu/en_GB/productWarranty.html

©2024 Timex Group USA, Inc. TIMEX, INDIGLO și NIGHT-MODE sunt mărci comerciale înregistrate ale Timex Group B.V. și ale filialelor sale.

İÇİNDEKİLER

Saatinizin Çalıştırılması	111
Su Geçirmezlik ve Darbe Direnci.....	111
Indiglo® Gece Işığı.....	111
Analog/Dijital Modeller	111
Çok İşlevli Modeller	112
Gün/Tarih/Sabah/Akşam/Güneş/Ay Modelleri	113
Kronometre Modelleri	113
Geçen Süre Bileziği	116
Takimetre Halkası.....	116
Pusula Halkası	116
Kordonun Ayarlanması.....	116
Kordon Baklasının Çıkartılması	116
Pil	116
Garantisi.....	116

Yeni TIMEX® saatinizi güle güle kullanın. Timex saatinizin nasıl çalıştırılacağını anlamak için lütfen bu talimatları dikkatle okuyun.

Saatiniz bu kitapçıkta anlatılan tüm özellikleri içermeyebilir.

Daha fazla bilgi için lütfen şu adresi ziyaret edin: Timex.com

SAATİNİZİN ÇALIŞTIRILMASI

Saatinizi çalıştırmak için kurma kolunun altındaki plastik koruyucuyu çıkarın ve ardından kurma kolunu gövdeye doğru bastırın. Saniye kolu bir saniyelik aralıklarla ilerlemeye başlayacaktır.

Derinde su geçirmezlik özelliğine sahip olan bazı saatlerde, su geçirmezliğin güvence altına alınması için kurma kolunun çevrilerek takılması gerekir. Saat gövdeniz vida dişlerine sahip bir çıkıntı içeriyorsa saat ayarlandıktan sonra kurma kolunun çevrilerek takılması gerekir.

Çevirerek takmak için kurma kolunu dışı çıkıntıya doğru sıkıca itin ve kurma kolunu saat yönünde çevirirken içeride kalmasını sağlayın. Kurma kolu sıkı konuma gelene kadar çevirerek takma işlemine devam edin. Saatinizi tekrar ayarlamak istediğinizde, kurma kolunu dışarı çekmeden önce çevirerek açmanız (saat yönünün tersine) gerekecektir.

SU GEÇİRMEZLİK VE DARBE DİRENCİ

Saatiniz su geçirmezse metre işareti (WR_M) gösterilir.

SU GEÇİRMEZLİK DERİNLİĞİ	P.S.İ.A. * YÜZEYİN ALTINDAKİ SU BASINCI
30M/98FT	60
50M/164FT	86
100M/328FT	160
200M/656FT	284

*inç kare başına libre (mutlak)

UYARI: SAATİNİZİN 200 METREDE SU GEÇİRMEZ OLDUĞU BELİRTİLMEDİKÇE, SU GEÇİRMEZLİĞİ KORUMAK İÇİN SU ALTINDA HİÇBİR DÜĞMEYE BASMAYIN VEYA KURMA KOLUNU DIŞARI ÇEKMEYİN.

1. Saat ancak camı, kurma kolu ve gövdesi sağlam olduğu sürece su geçirmezdir.
2. Saat, dalgiç saati değildir ve dalmak için kullanılmamalıdır.
3. Saati tuzlu suya maruz kaldıktan sonra tatlı suyla yıkayın.
4. Darbe direnci, kadranda veya arka kısımda gösterilir. Saatler, darbe direnci açısından Uluslararası Standartlar Teşkilatı (ISO) testinden geçmek üzere tasarlanmıştır. Bununla birlikte, camın zarar görmemesine dikkat edilmelidir.

INDIGLO® GECE IŞIĞI

Işığı etkinleştirmek için düğmeye veya kurma koluna basın. INDIGLO® gece ışığında kullanılan elektrikli ışıldayan teknoloji, gece ve düşük ışık koşullarında kadranın tamamını aydınlatır.

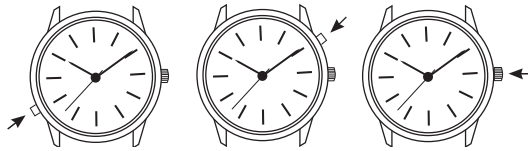

ANALOG/DİJİTAL MODELLER

INDIGLO® GECE IŞIĞI VE NIGHT-MODE® ÖZELLİKLİ 4 DÜĞMELİ ANALOG/ DİJİTAL MODEL

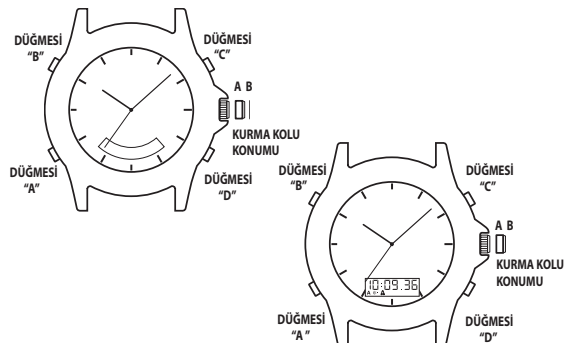

INDIGLO® GECE IŞIĞI ÖZELLİĞİNİ KULLANMAK İÇİN

1. Kadranın tamamını aydınlatmak için "B" düğmesine BASIN (analog ve dijital modeller).

NIGHT-MODE® ÖZELLİĞİNİ KULLANMAK İÇİN

1. Bip sesi duyana kadar "B" düğmesini 3 saniye süreyle BASILI TUTUN.
2. Herhangi bir düğmeye basılması, INDIGLO® gece ışığının yanmasına ve 3 saniye yanar durumda kalmasına neden olacaktır.
3. NIGHT-MODE® özelliği 3 saat etkin kalır.
4. NIGHT-MODE® özelliğini devre dışı bırakmak için "B" düğmesini 3 saniye süreyle BASILI TUTUN.

ANALOG SAAT ANALOG SAATİ AYARLAMAK İÇİN

1. Kurma kolunu dışarı doğru ÇEKEREK "B" konumuna getirin.
2. Kurma kolunu herhangi bir tarafa ÇEVİRENEK doğru saate getirin.
3. Kurma kolunu içeri İTEREK "A" konumuna getirin.

DİJİTAL EKРАН

1. "A" düğmesine her BASTIĞINIZDA Dijital ekran işlevler arasında geçiş yapar. (Aşağıda gösterildiği gibi):

SAAT/TAKVİM

GÜNLÜK ALARM

GERİ SAYIM SÜREÖLÇERİ

KRONOMETRE

İKİLİ SAAT

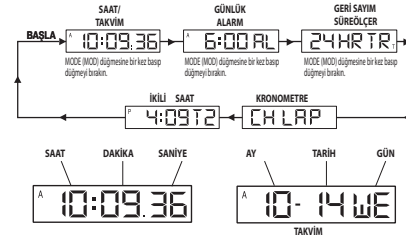

SAATİ/TAKVİMİ AYARLAMAK İÇİN

1. SAAT/TAKVİM ekranını göstermek için "A" düğmesine BASIN.
2. "D" düğmesini BASILI TUTUN. Saniye yanıp sönene kadar HOLD (Basılı Tut) ifadesi görüntülenir.
3. Saniyeyi "00" değerine sıfırlamak için "C" düğmesine BASIN.
4. Saatin yanıp sönmelerini sağlamak için "A" düğmesine BASIN.
5. Saati ilerletmek için "C" düğmesine BASIN.
6. On dakika, dakika, yıl, ay, tarih, gün ve 12/24 saatlik zaman biçimi ayarı yapmak için yukarıdaki gibi "A" ve "C" düğmesine BASIN.
7. Ayarı tamamlamak için "D" düğmesine BASIN.
8. Dijital ekranınızda görünmesi için SAAT veya TAKVİM seçeneğini görüntüleyin veya seçin.
 - 2 saniye süreyle TAKVİM seçeneğini görüntülemek için "C" düğmesine basın.
 - Saat, ekranı TAKVİM seçeneğine geçirecek şekilde bip sesi verene kadar 3 saniye süreyle "C" düğmesini BASILI TUTUN.
 - SAAT seçeneğini görüntülemek veya ekranı bu seçeneğe değiştirmek için yukarıdaki adımları tekrarlayın.

NOT: "A" veya "P" yalnızca 12 Saatlik zaman biçimi seçildiğinde görünür.

- Bu saati, Analog saat veya başka bir saat dilimi ile koordinasyon sağlayacak şekilde ayarlayın.
- Hızlı ilerlemeyi etkinleştirmek için "C" düğmesini ayar modunda 2 saniye süreyle BASILI TUTUN.

3 SANİYE
SÜREYLE
GÖRÜNEN

ALARM

İFADESİNİN ARDINDAN
GEÇERLİ ALARMI AYAR
ZAMANI VE SAAT DİLİMİ
GÖRÜNTÜLENİR.

P 12:00 AL

GÜNLÜK ALARMI AYARLAMAK İÇİN

1. GÜNLÜK ALARM ekranını göstermek için "A" düğmesine BASIN: 3 saniye süreyle görünen "ALARM" ifadesinin ardından, geçerli alarm ayar zamanı ve saat dilimi görüntülenir. ALARM modu sembolü "AL" ve geçerli saat dilimi sembolü "T1" veya "T2" değişimli olarak gösterilerek eksiksiz bilgi gösterimi sağlar.
2. Saat diliminin yanıp sönmelerini sağlamak için "D" düğmesine BASIN.
3. Saat dilimini seçmek için "C" düğmesine BASIN.
4. Saatin yanıp sönmelerini sağlamak için "A" düğmesine BASIN.
5. Saati ilerletmek için "C" düğmesine BASIN.
6. On dakika ve dakika ayarı yapmak için yukarıdaki gibi "A" ve "C" düğmesine BASIN.
7. Ayarı tamamlamak için "D" düğmesine BASIN.
8. 📞 ayarı görüntüledikten sonra alarm otomatik olarak etkinleştirilir.

NOT:

- Alarm çaldığında 20 saniye süreyle bip sesi verir.
- Alarmın bip sesini durdurmak için herhangi bir düğmeye BASIN.
- Hızlı ilerlemeyi etkinleştirmek için "C" düğmesini ayar modunda 2 saniye süreyle BASILI TUTUN.

GÜNLÜK ALARMI VEYA ZİL SESİ AÇIK/KAPALI SEÇENEĞİNİ AYARLAMAK İÇİN

1. GÜNLÜK ALARM ekranını göstermek için "A" düğmesine BASIN.
2. Günlük alarmı ve zil sesini uygun şekilde etkinleştirmek veya devre dışı bırakmak için "C" düğmesine basın.

NOT:

- Günlük alarm etkinleştirme veya devre dışı bırakma durumuna göre 📞 veya 📞 görünür ya da kaybolur.
- Zil sesi etkinleştirme veya devre dışı bırakma durumuna göre 📞 veya 📞 görünür ya da kaybolur.
- Alarm, analog saatle değil, dijital saatle koordine edilir.
- Alarm yalnızca, 📞 veya 📞 alarm sembolü ile onaylandığı şekilde, Alarm ayar modunda seçilen dijital saat dilimi (T1 veya T2) geçerli olarak görüntüleniyorsa çalar.

GERİ SAYIM SÜREÖLÇERİNİ KULLANMAK İÇİN

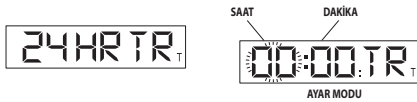

1. GERİ SAYIM SÜREÖLÇERİ ekranını göstermek için "A" düğmesine BASIN. "24 HR TR" (24 Saatlik Süreölçer) ifadesi görünür.
2. Saatin yanıp sönmelerini sağlamak için "D" düğmesine BASIN.
3. Saati ilerletmek için "C" düğmesine BASIN.
4. On dakika ayarı yapmak için "A" düğmesine BASIN.
5. On dakikalara ilerletmek için "C" düğmesine BASIN.
6. Dakika ayarı yapmak için yukarıdaki gibi "A" ve "C" düğmesine BASIN.
7. Ayarı tamamlamak için "D" düğmesine BASIN.
8. Süreölçeri başlatmak için "C" düğmesine BASIN.
9. Süreölçeri durdurmak için "D" düğmesine BASIN.
10. Süreölçeri önceden ayarlanan saat için devam ettirmek üzere "D" düğmesini tekrar BASIN.

NOT: Süreölçer, geri sayım sıfıra ulaştığında 20 saniye süreyle bip sesi verir.

Süreölçerin bip sesini durdurmak için herhangi bir düğmeye BASIN.

Geri sayım süreölçerinin çalıştığını belirtmek üzere "T" harfi görünür.

Geri sayım süresi en fazla 24 saatir.

Hızlı ilerlemeyi etkinleştirmek için "C" düğmesini ayar modunda 2 saniye süreyle BASILI TUTUN.

STANDART ÖLÇÜM AMACIYLA KRONOMETREYİ KULLANMAK İÇİN:



1. KRONOMETRE ekranını göstermek için "A" düğmesine BASIN; "CH LAP" (Kronometre - Tur) veya "CH SPL" (Kronometre - Ayrık Zaman) ifadesi görünür.
2. Süre ölçümünü başlatmak için "C" düğmesine BASIN.
3. Süre ölçümünü durdurmak için "D" düğmesine BASIN.
4. Sıfırlamak için "D" düğmesine BASIN.

TUR VEYA AYRIK ZAMAN ÖLÇÜMÜ AMACIYLA KRONOMETREYİ KULLANMAK İÇİN:

1. KRONOMETRE ekranını göstermek için "A" düğmesine BASIN; "CH LAP" (Kronometre - Tur) veya "CH SPL" (Kronometre - Ayrık Zaman) ifadesi görünür.
2. LAP (Tur) veya SPLIT (Ayrık Zaman) arasından seçim yapmak için "D" düğmesine BASIN.
3. Süre ölçümünü başlatmak için "C" düğmesine BASIN.
4. İlk Tur veya Ayrık Zaman süresini kaydetmek için "C" düğmesine BASIN; haneler 15 saniye süreyle hareketsiz olarak gösterilir; sonraki Tur veya Ayrık Zaman süresinin arka planda kaydedildiğini belirtmek üzere "L" (Tur) veya "S" (Ayrık Zaman) ifadesi yanıp söner.
5. Ekran hareketsiz durumdayken çalışmaya devam eden ekranı görüntülemek için "A" düğmesine BASIN.
6. Başka bir Tur veya Ayrık Zaman kaydı oluşturmak için "C" düğmesine BASIN.
7. Durdurmak için "D" düğmesine BASIN.
8. Sıfırlamak için tekrar "D" düğmesine BASIN.

NOT: KRONOMETRENİN LAP (Tur) ve SPLIT (Ayrık Zaman) arasında geçiş yapması için sıfırlanması gerekir.

Kayıtlar 24 saate kadar süre ölçümü gerçekleştirebilir ve ilk saat için 1/100 saniye gösterir.

İKİLİ SAATİ AYARLAMAK İÇİN:



1. İKİLİ SAAT ekranını göstermek için "A" düğmesine BASIN. İkili saatin yanında "T2" ifadesi görünür.
2. "D" düğmesini BASILI TUTUN; saat yanıp sönene kadar "HOLD" (Basılı Tut) ifadesi görüntülenir.
3. Saati ilerletmek için "C" düğmesine BASIN.
4. Ayın yanıp sönmelerini sağlamak için "A" düğmesine BASIN.
5. Ayı ilerletmek için "C" düğmesine BASIN.
6. Tarihi ve günü değiştirmek ve 12/24 saatlik zaman biçimini ayarlamak için yukarıdaki gibi "A" ve "C" düğmesine BASIN.
7. Ayarı tamamlamak için "D" düğmesine BASIN.

NOT: Hızlı ilerlemeyi etkinleştirmek için "C" düğmesini ayar modunda 2 saniye süreyle BASILI TUTUN.

NOT:

1. Herhangi bir modu ayarlarken, 90 saniye içinde bir düğmeye basılmadığında ekran otomatik olarak SAAT/TAKVİM moduna döner.
2. SAAT/TAKVİM modu dışında herhangi bir moddayken, "C" veya "D" düğmesine her basıldığında, ardından "A" düğmesine basılırsa ekran otomatik olarak SAAT/TAKVİM moduna döner.

ÇOK İŞLEVİLİ MODELLER

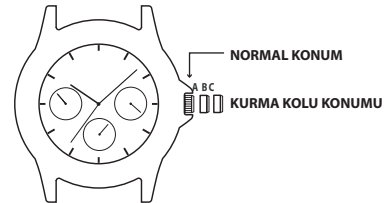

Saatizin normal büyük kadran ekranına ve tarihi, günü ve 24 saatlik zamanı gösteren üç küçük kadran ekranına sahiptir.

GÜNÜ AYARLAMAK İÇİN

1. Kurma kolunu tamamen dışarı çekin ve doğru gün görünene kadar SAAT YÖNÜNDE çevirin.
2. Yeniden başlatmak için kurma kolunu içeri itin.

NOT: Saati ayarlamadan önce günü ayarlamaz gerekir.

SAATİ AYARLAMAK İÇİN

1. Saat ayarını düzeltmek için kurma kolunu tamamen dışarı çekin ve çevirin.
2. Yeniden başlatmak için kurma kolunu içeri itin.

NOT: 24 saatlik zaman ekranı otomatik olarak ayarlanır.

TARİHİ AYARLAMAK İÇİN

Anında tarih değiştirme:

1. Kurma kolunu bir kademe dışarı çekin ve doğru tarihe ulaşana kadar SAAT YÖNÜNDE çevirin.
2. Yeniden başlatmak için kurma kolunu içeri itin.

GÜN/TARİH/SABAH/AKŞAM/GÜNEŞ/AY MODELLERİ

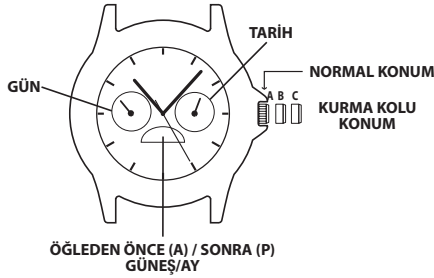

SAATİ AYARLAMAK İÇİN:

1. Kurma kolunu dışarı doğru ÇEKEREK "C" konumuna getirin.
2. Kurma kolunu doğru saate ÇEVİRİN. Gün/sabah/akşam/ay seçeneği de değişecektir.
3. Kurma kolunu içeri iterek "A" konumuna getirin.

NOT: Saati sabah veya akşam (güneş veya ay) seçeneğine göre ayarlamaya dikkat edin.

TARİHİ AYARLAMAK İÇİN:

1. Kurma kolunu dışarı doğru ÇEKEREK "B" konumuna getirin.
2. Kurma kolunu doğru tarihe ÇEVİRİN.
3. Kurma kolunu içeri İTEREK "A" konumuna getirin.

GÜNÜ AYARLAMAK İÇİN:

1. Kurma kolunu dışarı doğru ÇEKEREK "C" konumuna getirin.
2. Günü değiştirmek için saati 24 saat ileri alın.
3. Kurma kolunu içeri İTEREK "A" konumuna getirin.

KRONOMETRE MODELLERİ

Saat tipinizi belirlemek için tüm kronometreleri inceleyin

1. TİP

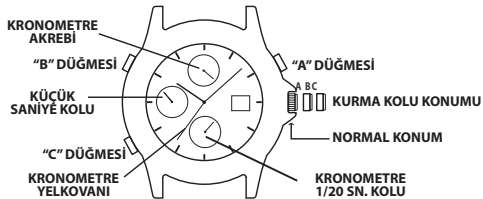

- "A", "B" ve "C" kurma kolu konumu
- "A" (sağ) ve "B" (sol) düğmesi
- Akrep, yelkovan ve küçük saniye kolu (saat 6 bölmesi) saati gösterir
- Saat 12 bölmesi, kronometre için "geçen dakika" bilgisini gösterir
- Saat 9 bölmesi, kronometre için "geçen saat" bilgisini gösterir
- Kesintisiz saniye kolu, kronometre için "geçen saniye" bilgisini gösterir

SAAT, TARİH, KRONOMETRE

Bu kronometreli saat üç işlemler sahiptir:

SAAT

SAATİ AYARLAMAK İÇİN:

1. Kurma kolunu dışarı doğru ÇEKEREK "C" konumuna getirin
2. Kurma kolunu herhangi bir tarafa ÇEVİREK doğru saate getirin
3. Kurma kolunu içeri İTEREK "A" konumuna getirin

TAKVİM

TAKVİMİ AYARLAMAK İÇİN:

1. Kurma kolunu dışarı doğru ÇEKEREK "B" konumuna getirin
2. Kurma kolunu doğru konuma ÇEVİRİN
3. Kurma kolunu içeri İTEREK "A" konumuna getirin

KRONOMETRE

- Kronometre şunları ölçebilir:
- 1 saate kadar geçen dakika (saat 12 bölmesi)
- 12 saate kadar geçen saat (saat 9 bölmesi)
- 1 dakikaya kadar geçen saniye (kesintisiz saniye kolu)

KRONOMETREYİ KULLANMADAN ÖNCE:

Tüm kronometre kollarını "0" veya saat 12 konumuna getirin.

KRONOMETRE KOLLARINI AYARLAMAK İÇİN:

1. KURMA KOLUNU dışarı doğru ÇEKEREK "C" konumuna getirin
2. Kesintisiz saniye kolu "0" veya saat 12 konumuna sıfırlanana kadar "A" düğmesine aralıklı olarak BASIN
3. Saat 12 bölümündeki kollar "0" veya saat 12 konumuna sıfırlanana kadar "B" düğmesine aralıklı olarak BASIN
4. Kurma kolunu içeri İTEREK "A" konumuna getirin

NOT: Ayarlamadan önce kronometrenin durdurulduğundan ve sıfırlandığından emin olun.

NOT: "A" veya "B" düğmesinin BASILI TUTULMASI, düğme serbest bırakılana kadar kolların sürekli olarak hareket etmesine neden olur.

STANDART KRONOMETRE ÖLÇÜMÜ:

1. Süre ölçümünü başlatmak için "A" düğmesine BASIN
2. Süre ölçümünü durdurmak için "A" düğmesine BASIN
3. Sıfırlamak için "B" düğmesine BASIN

2. TİP

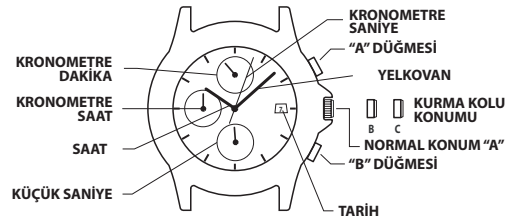

SAATİN AYARLANMASI

1. Kurma kolunu dışarı doğru ÇEKEREK ikinci konum olan "C" konumuna getirin.
2. Akrebi ve yelkovani ayarlamak için kurma kolunu çevirin.
3. Kurma kolu normal "A" konumuna geri itildiğinde küçük saniye kolu çalışmaya başlar.

TARİHİN AYARLANMASI

1. Kurma kolunu dışarı doğru ÇEKEREK birinci konum olan "B" konumuna getirin.
2. Tarihi ayarlamak için kurma kolunu saat yönünün tersine çevirin. *Tarih akşam 9:00 ile sabah 1:00 arasında ayarlanırsa sonraki gün tarih değişmeyecektir.
3. Tarih ayarlandıktan sonra, kurma kolunu normal "A" konumuna geri itin.

KRONOMETRENİN KULLANILMASI

Bu kronometre, saati en fazla 11 saat 59 dakika 59 saniyeye kadar 1/2 saniyede ölçebilir ve görüntüleyebilir. Kronometrenin saniye kolu, başlatıldıktan sonra 11 saat 59 dakika 59 saniye süreyle sürekli olarak çalışır.

KRONOMETREYLE ZAMANIN ÖLÇÜLMESİ

1. Kronometre, "A" düğmesine basılarak başlatılabilir ve durdurulabilir.
2. "B" düğmesine basıldığında kronometre sıfırlanır ve kronometrenin saniye kolu, kronometrenin yelkovanı ve kronometrenin akrebi sıfır konumuna döner.

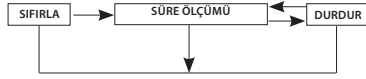

KRONOMETRENİN SIFIRLANMASI (PİL DEĞİŞİMİ SONRASI DAHİL)

Bu prosedür, pil değişimi sonrası da dahil olmak üzere, kronometrenin sıfırlanmasının ardından kronometrenin saniye kolunun sıfır konumuna dönmediği durumlarda gerçekleştirilmelidir.

1. Kurma kolunu dışarı doğru çekerek ikinci konum olan "C" konumuna getirin.
2. Kronometrenin saniye kolunu sıfır konumuna ayarlamak için "A" düğmesine basın. Kronometrenin kolu, "A" düğmesine sürekli olarak basılarak hızla ilerletilebilir.
3. Kol sıfır konumuna döndükten sonra, kurma kolunu tekrar normal konuma getirin.

*Kronometrenin saniye kolu sıfır konumuna dönerken kurma kolunu normal konuma itmeyin. Kurma kolu tekrar normal konuma getirildiğinde hareket halindeyken durur ve konumu sıfır konumu olarak algılanır.

3. TİP

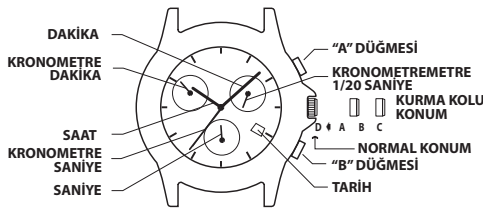

TEMEL İŞLEMLER

- Saat 6 bölümü saniyeyi gösterir.
- Saat 10 bölümü, kronometre için "geçen dakika" bilgisini gösterir.
- Saat 2 bölümü, kronometre için "geçen 1/20 saniye" bilgisini gösterir
- Kronometrenin saniye kolu, kronometre için "geçen saniye" bilgisini gösterir.

SAAT

SAATİ AYARLAMAK İÇİN:

1. Kurma kolunu dışarı "C" konumuna ÇEKİN.
2. Saati ayarlamak için kurma kolunu herhangi bir yöne ÇEVİRİN.
3. Kurma kolunu "A" konumuna İTİN.

YENİ BİR SAAT DİLİMİNE AYARLAMAK İÇİN:

1. Kurma kolunu dışarı "B" konumuna ÇEKİN.
2. Saat kolunu bir saatlik adımlarla hareket ettirmek için kurma kolunu herhangi bir yöne ÇEVİRİN.

TAKVİM

TAKVİMİ AYARLAMAK İÇİN:

1. Kurma kolunu dışarı "B" konumuna ÇEKİN.
2. Saat kolunu hareket ettirmek için kurma kolunu herhangi bir yöne ÇEVİRİN. Saat 12 konumuna göre iki tam tur, tarihi ileri veya geri götürür. Bu hem tarihi hem de 24 saatlik zamanı düzeltir.
3. Kurma kolunu "A" konumuna İTİN.

NOT: Tarih, 24 saatte bir otomatik olarak değişir.

KRONOMETRE

KRONOMETRE ŞUNLARI ÖLÇEBİLİR:

- 1 saniyeye kadar geçen 1/20 saniye (saat 2 bölümü).
- 1 dakikaya kadar geçen saniye (kronometrenin saniye kolu).
- 30 dakikaya kadar geçen dakika (saat 10 bölümü).

NOT: Kronometre sürekli olarak 4 saat çalıştıktan sonra otomatik olarak durur ve sıfırlanır.

NOT: Kronometre işlevi sırasında 1/20 saniye kolu hareket etmez. 1/20 saniye, kronometre durdurulduğunda ve henüz sıfırlanmadığında gösterilir.

KRONOMETREYİ KULLANMADAN ÖNCE, tüm kronometre kollarını "0" veya saat 12 konumuna ayarlayın.

KRONOMETRE KOLLARINI AYARLAMAK İÇİN:

1. Kurma kolunu dışarı "B" konumuna ÇEKİN.
2. Saat 10 konumundaki gözün kolu "30" konumuna gelene kadar "B" düğmesine BASIN.
3. Kurma kolunu dışarı "C" konumuna ÇEKİN.
4. Kronometrenin saniye kolu "0" veya "60" ya da 12 saat konumuna gelene kadar "A" düğmesine BASIN.
5. Saat 2 konumundaki gözün kolu "0" konumuna gelene kadar "B" düğmesine BASIN.
6. Kurma kolunu içeri İTEREK "A" konumuna getirin.

NOT:

- Ayarlamadan önce kronometrenin durdurulduğundan ve sıfırlandığından emin olun.
- "A" veya "B" düğmesinin 2 saniye süreyle BASILI TUTULMASI, düğme serbest bırakılana kadar kolların sürekli olarak hareket etmesine neden olur.

KRONOMETRE İLE STANDART ÖLÇÜM:

1. Süre tutmaya başlamak için "A" düğmesine BASIN.
2. Süre tutmayı durdurmak için "A" düğmesine BASIN.
3. Sıfırlamak için "B" düğmesine BASIN.

BÖLÜM SÜRESİ ÖLÇÜMÜ:

1. Süre tutmaya başlamak için "A" düğmesine BASIN.
2. Bölüm ayrımını yapmak için "B" düğmesine BASIN.
3. Süre tutmaya devam etmek için "B" düğmesine BASIN.
4. Süre tutmayı durdurmak için "A" düğmesine BASIN.
5. Sıfırlamak için "B" düğmesine BASIN.

INDIGLO® GECE IŞIĞI

Kurma kolu "A" konumundayken başlayarak, kurma kolunu "D" konumuna İTİN. Kadranın tamamı ışıklandırılır. INDIGLO® gece ışığında kullanılan elektrikli ışıldayan teknoloji, gece ve düşük ışık koşullarında kadranın tamamını aydınlatır.

NIGHT-MODE® ÖZELLİĞİ:

1. NIGHT-MODE® özelliğini etkinleştirmek için kurma kolunu "D" konumuna İTİN ve 4 saniye süreyle bu şekilde TUTUN. Herhangi bir düğmeye BASILMASI, INDIGLO® gece ışığının 3 saniye yanar durumda kalmasına neden olacaktır.
2. NIGHT-MODE® özelliği 8 saat etkin kalır.
3. Başka bir seçenek olarak, devre dışı bırakmak için kurma kolunu "D" konumuna İTİN ve 4 saniye süreyle bu şekilde TUTUN.

KRONOMETRE SIFIRLANDIĞINDA KRONOMETRE KOLLARI "0 KONUMUNA" DÖNMEZSE:

1. Kurma kolunu dışarı doğru ÇEKEREK "B" konumuna getirin
2. Kolları "0" konumuna getirmek için "A" veya "B" düğmelerine tekrar tekrar BASIN
3. Kurma kolunu içeri İTEREK "A" konumuna getirin

4. TİP

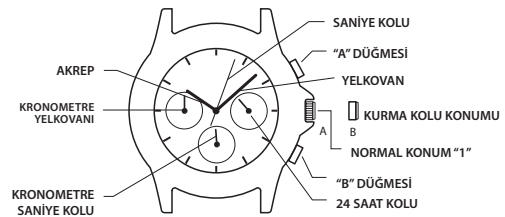

TEMEL İŞLEMLER

- Saat 6 bölümü, kronometre için "geçen saniye" bilgisini gösterir
- Saat 9 bölümü, kronometre için "geçen dakika" bilgisini gösterir
- Saat 3 bölümü, güncel saati 24 saatlik zaman biçiminde gösterir

SAAT SAATİ AYARLAMAK İÇİN:

NOT: Saat ayarlanmadan önce, kronometrenin durdurulması ve sıfır konumuna sıfırlanması gerekir.

1. Kurma kolunu dışarı doğru çekerek B konumuna getirin.
2. 24 saat kolu, akrep ve yelkovan doğru saati gösterene kadar kurma kolunu istediğiniz yöne doğru döndürün.
3. Kurma kolunu içeri iterek A konumuna getirin.

KRONOMETRE KOLLARINI SIFIR KONUMUNA AYARLAMAK İÇİN:

1. Kurma kolunu dışarı doğru çekerek B konumuna getirin.
2. Kronometre yelkovanını ve saniye kolunu saat yönünün tersine hareket ettirerek sıfır konumuna getirmek için "A" düğmesine basın. Kronometre yelkovanını ve saniye kolunu saat yönünde hareket ettirerek sıfır konumuna getirmek için "B" düğmesine basın.
3. Kurma kolunu içeri iterek A konumuna getirin.

KRONOMETRE KRONOMETRE ŞUNLARI ÖLÇEBİLİR:

- Bir dakikaya kadar geçen saniye (saat 6 bölmesi)
- Bir saate kadar geçen dakika (saat 9 bölmesi)

STANDART KRONOMETRE ÖLÇÜMÜ

- Süre ölçümünü başlatmak için "A" düğmesine basın
- Süre ölçümünü durdurmak için "A" düğmesine basın
- Kronometreyi sıfır konumuna sıfırlamak için "B" düğmesine basın

AYRIK ZAMAN ÖLÇÜMÜ

- Süre ölçümünü başlatmak için "A" düğmesine basın
- Ayrik zaman kaydı için "B" düğmesine basın
- Süre ölçümüne devam etmek için "B" düğmesine basın
- Süre ölçümünü durdurmak için "A" düğmesine basın
- Kronometreyi sıfır konumuna sıfırlamak için "B" düğmesine basın

5. TİP

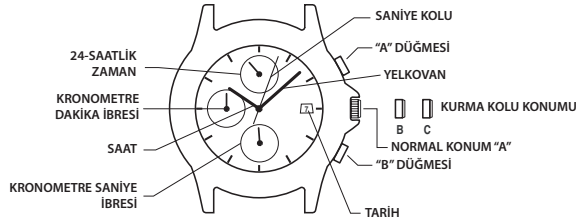

SAATİN AYARLANMASI

1. Kurma kolunu dışarı doğru ÇEKEREK ikinci konum olan "C" konumuna getirin.
2. Akrebi ve yelkovanı ayarlamak için kurma kolunu çevirin. 24 saatlik zamanın doğru olduğundan emin olun.
3. Kurma kolu tekrar normal konumu olan "A" konumuna itildiğinde saniye ibresi çalışmaya başlar.

TARİHİN AYARLANMASI

1. Kurma kolunu dışarı doğru ÇEKEREK birinci konum olan "B" konumuna getirin.
2. Tarihi ayarlamak için kurma kolunu saat yönünün tersine çevirin. *21:00 ve 01:00 saatleri arasında tarih ayarı yapılırsa ertesi gün tarihte değişme olmayabilir.
3. Tarih ayarlandıktan sonra, kurma kolunu normal "A" konumuna geri itin.

KRONOMETRENİN KULLANILMASI

Bu kronometre en fazla 29 dakika 59 saniyeye kadar, 1 saniyelik artışlarla zamanı ölçebilir ve görüntüleyebilir. Kronometrenin saniye ibresi, çalışmaya başladıktan sonra 30 dakika boyunca sürekli hareket eder.

KRONOMETRE İLE STANDART ÖLÇÜM:

1. Süre tutmaya başlamak için "A" düğmesine BASIN.
2. Süre tutmayı durdurmak için "A" düğmesine BASIN.
3. Sıfırlamak için "B" düğmesine BASIN.

BÖLÜM SÜRESİ ÖLÇÜMÜ:

1. Süre tutmaya başlamak için "A" düğmesine BASIN.
2. Bölüm ayrımını yapmak için "B" düğmesine BASIN.
3. Süre tutmaya devam etmek için "B" düğmesine BASIN.
4. Süre tutmayı durdurmak için "A" düğmesine BASIN.
5. Sıfırlamak için "B" düğmesine BASIN.

KRONOMETRENİN SIFIRLANMASI (PİL DEĞİŞİMİ SONRASI DAHİL)

Bu işlem, pil değişimi sonrası da dâhil olmak üzere, kronometre sıfırlandıktan sonra kronometre yelkovanı veya saniye ibresi sıfır konumuna dönmediği zaman gerçekleştirilmelidir.

1. Kurma kolunu dışarı doğru çekerek ikinci konum olan "C" konumuna getirin.
2. Kronometre ibrelerini sıfır konumuna ayarlamak için "A" veya "B" düğmesine basın. Kronometre yelkovanının ve saniye ibresinin hareketi birbirine kilitlenir. Kronometre yelkovanını sıfır konumuna ayarlamak için yelkovan sıfır konumuna ulaşana kadar saniye ibresini hareket ettirmeye devam edin.
3. İbreler tekrar sıfır konumuna geldiğinde kurma kolunu tekrar normal konuma getirin.

6. TİP

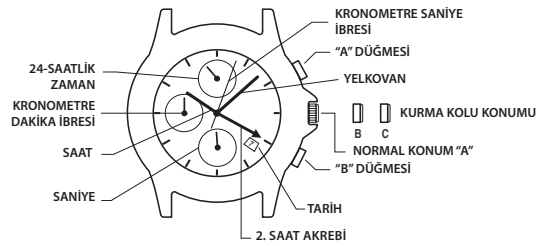

EV SAATİNİ AYARLAMA (24 SAA TLİK ALT KADRAN ÜZERİNDE 12 KONUMUNDA VE 4. MERKEZ KADRANDA GÖSTERİLİR)

1. Saniye ibresi 60'ı gösterene kadar bekleyin.
2. Kurma kolunu dışarı doğru çekerek ikinci konum olan "C" konumuna getirin.
3. 4. merkezdeki Akrep ibresini ve 24 saatlik alt kadrandaki akrebi, "EV" saatini (evinizin bulunduğu yerdeki saati) doğru göstermeleri için ayarlamak üzere kurma kolunu çevirin.

NOT: Dünyanın bir saat içindeki standart dakikaları takip etmeyen bir bölgesindeyseniz yelkovanı bulduğunuz yerin saatine göre ayarlayın.

"YEREL" SAATİ AYARLAMA (STANDART SAAT VE DAKİKA İBRELERİNDE GÖSTERİLİR)

4. Kurma kolunu 1. konum "B"ye doğru içeri İTİN.
5. STANDART Saat ibresinin "yerel" saati (şu anda bulunduğunuz yerdeki saati) doğru göstermesi için kurma kolunu SAAT YÖNÜNÜN TERSİNE.
6. Kurma kolunu normal konum "A"ya doğru içeri İTİN. Alt kadrandaki 6 konumunda olan saniye ibresi hareket etmeye başlar.

TARİHİN AYARLANMASI

1. Kurma kolunu dışarı doğru ÇEKEREK birinci konum olan "B" konumuna getirin.
2. Tarihi ayarlamak için kurma kolunu saat yönünde çevirin. *21:00 ve 01:00 saatleri arasında tarih ayarı yapılırsa ertesi gün tarihte değişme olmayabilir.
3. Tarih ayarlandıktan sonra, kurma kolunu normal "A" konumuna geri itin.

KRONOGRAF İŞLEVİNİ ÇALIŞTIRMA (1 SAATE KADAR ÖLÇER)

1. Süre tutmaya başlamak için "A" düğmesine BASIN.
2. Süre tutmayı durdurmak için "A" düğmesine BASIN.
3. Sıfırlamak için "B" düğmesine BASIN.

KRONOGRAF SANİYE İBRESİNİ YENİDEN ÖLÇÜMLEME (SIFIRLAMADAN VEYA PİL DEĞİŞTİRMEYEN SONRA 12 KONUMUNA DÖNMÜYORSA)

1. Kurma kolunu dışarı doğru çekerek ikinci konum olan "C" konumuna getirin.
2. Kronograf saniye ibresini bir kademe ileri hareket ettirmek için "A" düğmesine BASIN (düğmeyi sürekli basılı tutmak ibreyi hızla ilerletir).
3. Kronograf saniye ibresi 12 konumuna geldiğinde kurma kolunu normal konum "A"ya doğru içeri İTİN. Alt kadrandaki 6 konumunda olan saniye ibresi hareket etmeye başlar.

GEÇEN SÜRE BİLEZİĞİ

Saatinizin kadrancında dakikaya karşılık kalan sayılar içeren döndürülebilir bir diş halka mevcutsa bu Geçen Zaman Halkasını bir etkinliğe yönelik olarak başlangıçtan itibaren süre tutmak veya bir etkinliğin süresi için bitiş zamanını belirtmek üzere kullanabilirsiniz.

ETKİNLİĞE YÖNELİK OLARAK BAŞLANGIÇTAN İTİBAREN SÜRE TUTMAK İÇİN:

Başlat/Durdur üçgenini etkinliğe başladığınız zamana (saat veya dakika) ayarlayın (aşağıda solda gösterilen çizimde olduğu gibi). Tamamlandığında, etkinliğin ne kadar sürdüğünü görebilirsiniz.

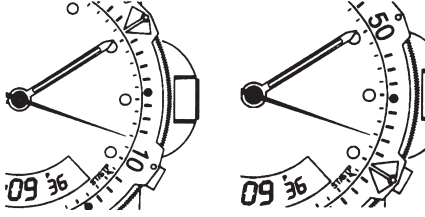
**KALAN ZAMANI ÖLÇMEK İÇİN:**

Üçgeni, etkinliği tamamlamak istediğiniz saat veya dakika konumuna ayarlayın ve bu hedefe yönelik ilerleme durumunu görmek düzenli olarak saate bakın.

Önceki sayfada sağda gösterilen çizimde, yelkovan saat konumunu 20 dakika geçen konuma geldiğinde durabilirsiniz.

TAKİMETRE HALKASI

Takimetre özelliği, kesintisiz saniye kolunu ve kadrancın üzerindeki duvarda bulunan ölçeği kullanarak hızı mil/saat, deniz mili/saat veya km/saat cinsinden ölçmek için kullanılabilir. Aldığınız gerçek mesafeyi mil veya kilometre cinsinden bilmeniz gerekir.

Saniye kolu sıfırdayken (saat on iki konumu) kronometreyi başlatın. Birinci dakika içinde, saniye kolu bir kilometrelik (veya bir millik) parkur için elde edilen hızı gösterir: 45 saniye sürerse, kol o konumda 80'e işaret eder – 80 km/saat veya 80 mil/saat.

Birinci dakika içinde, bir kilometreyi veya mili aşan bir mesafe katedilirse takimetre sayısını mesafeyle çarparak gerçek oranı elde edebilirsiniz: 45 saniyede 1,2 km yol katettiyseniz 80'i 1,2 ile çarparak 96 km/saat sonucunu elde edebilirsiniz.

PUSULA HALKASI

Saatinizde kadrancı çevreleyen ve (dört pusula yönünü temsil edecek şekilde) "N", "E", "W", "S" harfleriyle veya pusula dereceleriyle işaretlenmiş hareketli bir halka mevcutsa yaklaşık pusula yönü değerini bulmak için bu özelliği kullanabilirsiniz.

1. Saati düz bir yüzeye koyun veya kadrancı yere paralel olacak şekilde tutun.
2. Güneşi bulun ve akrebin güneşe işaret etmesini sağlayın.
3. Sabah saatlerinde, "S" (güney) göstergesi akrep ile 12:00 arasında ortada olana kadar halkayı döndürün (akrepten sonra veya akrep ile 12:00 arasındaki en kısa mesafe içinde).
4. Akşam saatlerinde, "S" göstergesi akrepten önce ve akrep ile 12:00 arasında ortada olana kadar halkayı döndürün.

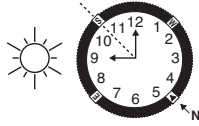
**KORDONUN AYARLANMASI**

(Aşağıdaki kordon kısımlarına yönelik farklılıklar tüm saat modelleri için geçerlidir).

KAYAR TOKALI KORDON

1. Kilitleme plakasını açın.
2. Tokayı istenen kordon uzunluğuna götürün.
3. Kilitleme plakasını tutarak başki uygulayın ve toka kordonun alt tarafındaki yuvalara geçene kadar tokayı ileri-geri kaydırın.
4. Kilitleme plakası tamamen kapanana kadar aşağı doğru bastırın. Aşırı kuvvet kullanılırsa toka zarar görebilir.

**KATLANAN TOKALI KORDON**

1. Kordonu tokaya bağlayan yaylı çubuğu bulun.
2. Sivri uçlu bir alet kullanarak yaylı çubuğu içeri itin ve serbest bırakmak için kordonu nazikçe bükün.
3. Bilek boyutunu belirleyin, ardından yaylı çubuğu doğru alt deliğe takın.
4. Yaylı çubuğu aşağı doğru itin, üst delikle hizalayın ve yerine sabitlemek için serbest bırakın.

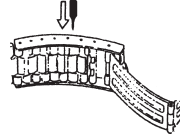

Şekil 1

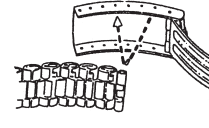

Şekil 2

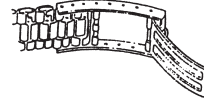

Şekil 3

KORDON BAKLASININ ÇIKARTILMASI**BAKLALARIN ÇIKARTILMASI:**

1. Kordonu dik duracak şekilde yerleştirin ve baklanın boşluğuna sivri uçlu bir alet sokun.
2. Bakla ayrılana kadar pimi ok yönünde kuvvetle itin (pimler zor sökülecek şekilde tasarlanmıştır).
3. İstenen sayıda bakla çıkartılana kadar aynı işlemi tekrarlayın.

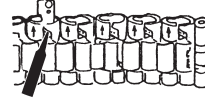
**YENİDEN TAKILMASI:**

1. Kordon parçalarını tekrar birleştirin.
2. Pimi okun ters yönünde bakla içine geri itin.
3. Pim kordonun kenarıyla aynı hizaya gelene kadar pimi kordon içine bastırın.

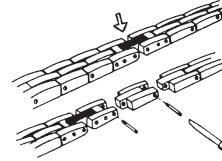
**PİL**

Düğme pil veya saat pili, tüketici tarafından değiştirilemez. Pili yalnızca bir kuyumcu veya başka bir nitelikli kişi değiştirmelidir.

TIMEX ULUSLARARASI GARANTİSİ

www.timex.eu/en_GB/productWarranty.html

©20224 Timex Group USA, Inc. TIMEX, INDIGLO ve NIGHT-MODE, Timex Group B.V. ve bağlı şirketlerinin tescilli ticari markalarıdır.