

MARINHA DO BRASIL
DIRETORIA DE ENSINO DA MARINHA

*(CONCURSO PÚBLICO DE ADMISSÃO AO CURSO DE
FORMAÇÃO PARA INGRESSO NO CORPO AUXILIAR
DE PRAÇAS DA MARINHA / CP-CAP/2018)*

**NÃO ESTÁ AUTORIZADA A UTILIZAÇÃO DE
MATERIAL EXTRA**

TELECOMUNICAÇÕES

QUESTÃO 1

No padrão H.323, quem fornece funções de localização e sinalização e coordena a operação do elemento que fornece a conexão para a PSTN?

- (A) Gateway.
- (B) Gatekeeper.
- (C) MCU.
- (D) MGCP.
- (E) MGLF.

QUESTÃO 2

De acordo com a análise de correntes de malha, calcule os valores de correntes de i_1 , i_2 e i_3 do circuito abaixo e assinale a opção correta.

Dados: $V = 24 \text{ v}$

$R1 = 6 \text{ ohms}$

$R2 = 12 \text{ ohms}$

$R3 = 4 \text{ ohms}$

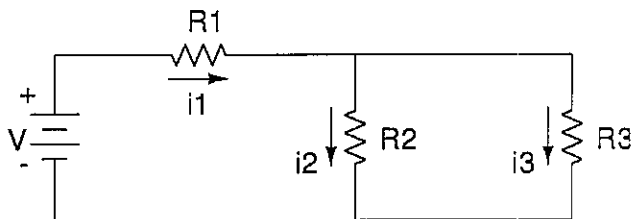

- (A) $i_1 = \frac{6}{3} \text{ A}; i_2 = \frac{2}{3} \text{ A}; i_3 = 1 \text{ A}.$
- (B) $i_1 = \frac{8}{3} \text{ A}; i_2 = \frac{2}{3} \text{ A}; i_3 = 2 \text{ A}.$
- (C) $i_1 = \frac{8}{3} \text{ A}; i_2 = \frac{2}{3} \text{ A}; i_3 = 1 \text{ A}.$
- (D) $i_1 = \frac{6}{3} \text{ A}; i_2 = \frac{1}{3} \text{ A}; i_3 = 1 \text{ A}.$
- (E) $i_1 = \frac{6}{3} \text{ A}; i_2 = \frac{1}{3} \text{ A}; i_3 = 2 \text{ A}.$

QUESTÃO 3

Observe o circuito abaixo.

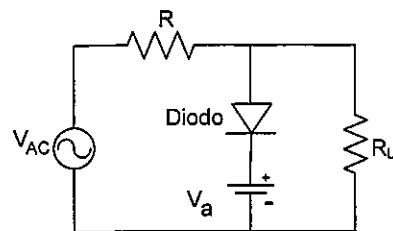

Para uma tensão de pico do sinal senoidal V_{AC} maior que $0,7 + V_a$, é correto afirmar que o circuito a diodo mostrado na figura acima pode ser empregado como um circuito:

- (A) ceifador negativo polarizado.
- (B) retificador onda completa.
- (C) grampeador positivo.
- (D) grampeador negativo.
- (E) ceifador positivo polarizado.

QUESTÃO 4

O número $(AC2)_{16}$, escrito na base hexadecimal convertido para a base binária, é representado por:

- (A) 101011000010
- (B) 101010110010
- (C) 111010110010
- (D) 101110011010
- (E) 110000101010

QUESTÃO 5

Roteamento dentro de um sistema autônomo, Métrica de conta de hops, Algoritmo de vetor de distância e uso de UDP para toda transmissão de mensagem são características de qual protocolo de roteamento?

- (A) BGP.
- (B) OSPF.
- (C) MIMO.
- (D) HOP.
- (E) RIP.

QUESTÃO 6

Assinale a opção que corresponde à multiplexação em que os sinais são separados por técnicas de codificação, mas misturados em tempo e frequência.

- (A) CDM.
- (B) FDM.
- (C) TDM.
- (D) QAM.
- (E) QDM.

QUESTÃO 7

Analise os circuitos abaixo.

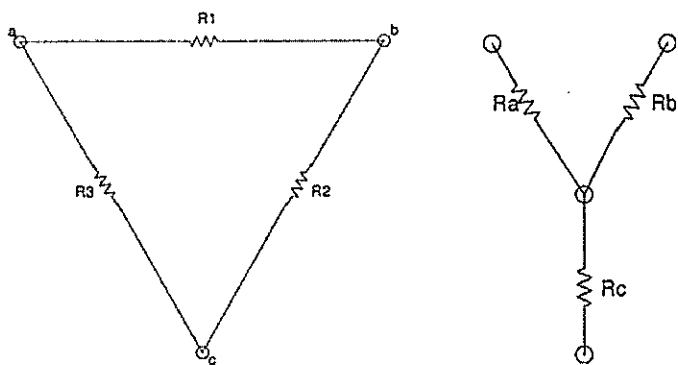

Conforme apresentado os circuitos Δ e Y acima, indique quais são as resistências equivalentes R_a , R_b e R_c em função da transformação do circuito Δ -Y.

(A) $R_a = \frac{R_1 R_2}{R_1 + R_2 + R_3}$; $R_b = \frac{R_1 R_3}{R_1 + R_2 + R_3}$; $R_c = \frac{R_2 R_3}{R_1 + R_2 + R_3}$.

(B) $R_a = \frac{R_2 R_3}{R_1 + R_2 + R_3}$; $R_b = \frac{R_1 R_2}{R_1 + R_2 + R_3}$; $R_c = \frac{R_1 R_3}{R_1 + R_2 + R_3}$.

(C) $R_a = \frac{R_2 R_3}{R_1 + R_2 + R_3}$; $R_b = \frac{R_1 R_2}{R_1 + R_2 + R_3}$; $R_c = \frac{R_2 R_3}{R_1 + R_2 + R_3}$.

(D) $R_a = \frac{R_2 R_3}{R_1 + R_2 + R_3}$; $R_b = \frac{R_1 R_3}{R_1 + R_2 + R_3}$; $R_c = \frac{R_1 R_2}{R_1 + R_2 + R_3}$.

(E) $R_a = \frac{R_1 R_3}{R_1 + R_2 + R_3}$; $R_b = \frac{R_1 R_2}{R_1 + R_2 + R_3}$; $R_c = \frac{R_2 R_3}{R_1 + R_2 + R_3}$.

QUESTÃO 8

Qual é o índice de modulação de um sinal modulado em AM cujas tensões máxima e mínima pico a pico são $6V_{pp}$ e $2V_{pp}$, respectivamente?

- (A) $m=0,4$
- (B) $m=0,5$
- (C) $m=0,6$
- (D) $m=0,7$
- (E) $m=0,8$

QUESTÃO 9

A telefonia móvel celular permite a mobilidade contínua através das células. A função que permite ao usuário passar de uma célula a outra mantendo a conversação é chamada de:

- (A) Bypass.
- (B) Rollover.
- (C) Rolloff.
- (D) Handoff.
- (E) Passthru.

QUESTÃO 10

Quanto à polarização de antenas monopolo de quarto de onda, é correto afirmar que essa polarização é exclusivamente:

- (A) complexa.
- (B) elíptica.
- (C) circular.
- (D) vertical.
- (E) cartesiana.

QUESTÃO 11

Observe o circuito abaixo.

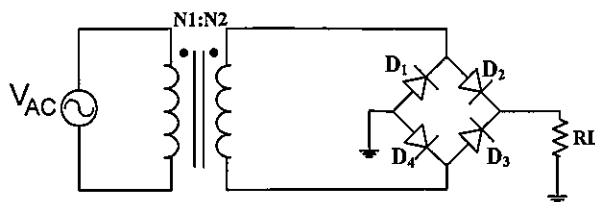

O circuito apresentado na figura acima é alimentado por uma fonte senoidal. Sendo assim, a tensão gerada na carga R_L é um sinal

- (A) triangular de meia onda.
- (B) retificado de meia onda.
- (C) puramente DC.
- (D) retificado de onda completa.
- (E) senoidal.

QUESTÃO 12

A máscara da sub-rede 192.168.224.0/19 pode ser representada por:

- (A) 255.255.224.0
- (B) 255.255.255.0
- (C) 255.255.255.224
- (D) 255.255.255.240
- (E) 255.255.255.19

QUESTÃO 13

Assinale a opção que apresenta o tipo de sinalização que ocorre entre os juntores das centrais telefônicas e compreende, dentre outros, os sinais de Atendimento, Ocupação e Desligar para frente.

- (A) MFC.
- (B) De registrador.
- (C) De linha.
- (D) Acústica.
- (E) De ramal.

QUESTÃO 14

O espectro de rádio é subdividido em várias regiões conhecidas como bandas ou faixas de ondas. Em relação aos tipos de aplicações predominantes na radiocomunicação, analise as afirmativas abaixo.

- I- Comunicações na faixa de HF são amplamente utilizadas no mundo devido ao proveito do fenômeno exclusivo de reflexão na ionosfera.
- II- Comunicações na faixa do ELF são utilizadas preferencialmente em transmissões via satélite, quando há a necessidade de enlaces de grande capacidade.
- III- Comunicações na faixa do SHF são utilizadas principalmente em enlaces de comunicação ponto a ponto e têm como desvantagem a facilidade de bloqueio por obstáculos físicos e enfraquecimento por chuva e nuvens.
- IV- Comunicações na faixa de VHF são utilizadas por operadoras de telefonia celular para a transmissão de conteúdo das estações rádio-base aos terminais de acesso (telefones).

Assinale a opção correta.

- (A) Apenas as afirmativas I e III são verdadeiras.
- (B) Apenas as afirmativas I e IV são verdadeiras.
- (C) Apenas as afirmativas II e III são verdadeiras.
- (D) Apenas as afirmativas II e IV são verdadeiras.
- (E) Apenas as afirmativas I, II e IV são verdadeiras.

QUESTÃO 15

O circuito mostrado na figura abaixo representa dois transistores montados com conexão Darlington.

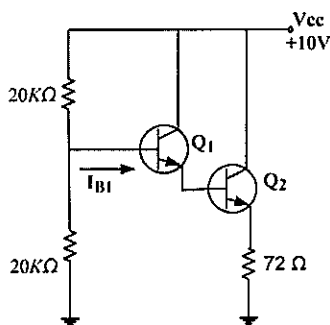

Sabendo que os ganhos de corrente para os dos transistores acima valem $\beta_1 = \beta_2 = 100$, o valor da corrente I_{B1} é

- (A) 15,0 μ A
- (B) 10,0 mA
- (C) 3,5 mA
- (D) 5,0 μ A
- (E) 0,1 μ A

QUESTÃO 16

A banda base de um sinal analógico obtido na saída de um MUX FDM é de 24Mhz. Sabendo que na entrada do MUX FDM há 48 canais, qual é a banda base de cada canal?

- (A) 4000kHz
- (B) 2000kHz
- (C) 1000kHz
- (D) 500kHz
- (E) 100kHz

QUESTÃO 17

Considere o circuito elétrico abaixo, contendo uma carga Z alimentada por uma corrente $i(t)=5\text{sen}(10t + 50^\circ)\text{A}$ e uma tensão dada por $v(t)= 5\text{sen}(10t -10^\circ)\text{V}$. Sendo assim, calcule o valor do fator de potência (F_p) obtido nesse circuito e assinale a opção correta.

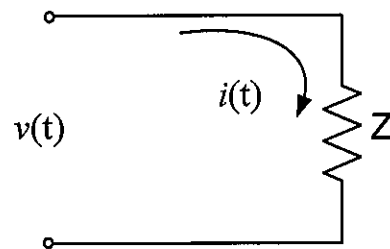

- (A) $F_p = 0,5$ adiantado.
- (B) $F_p = 0,5$ atrasado.
- (C) $F_p = 1,0$ atrasado.
- (D) $F_p = 1,0$ adiantado.
- (E) $F_p = 0,7$ atrasado.

QUESTÃO 18

Simplificando a expressão booleana $S = B\bar{C}D + \bar{A}CD + BC\bar{D} + ACD$, obtém-se:

- (A) $CD + AB + BD$
- (B) $AB + BD + CD$
- (C) $BD + AC + CD$
- (D) $CD + BD + BC$
- (E) $CD + AB + BC$

QUESTÃO 19

Um sinal possui potência de 2W e passará por um estágio de amplificação com ganho de 6dB. Calcule o valor de potência desse sinal após a amplificação e assinale a opção correta.

- (A) $P_o = 3\text{W}$
- (B) $P_o = 6\text{W}$
- (C) $P_o = 8\text{W}$
- (D) $P_o = 10\text{W}$
- (E) $P_o = 12\text{W}$

QUESTÃO 20

Em um sinal modulado em FM, sabe-se que a máxima frequência do sinal modulante é de 1MHz e que a banda ocupada pelo sinal modulado é de 3MHz. Sendo assim, qual é o desvio de frequência máxima do sinal modulado?

- (A) 500kHz
- (B) 750kHz
- (C) 1000kHz
- (D) 1250kHz
- (E) 1500kHz

QUESTÃO 21

Dado o circuito abaixo, calcule o valor da fonte de tensão equivalente Thevenin observada pelos terminais "a" e "b" e assinale a opção correta.

- Dados: $V = 20\text{ v}$
 $R1 = 16\text{ ohms}$
 $R2 = 4\text{ ohms}$

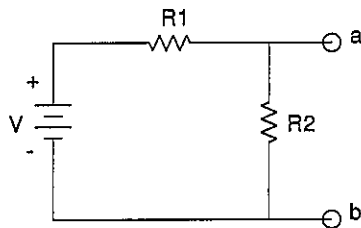

- (A) $V_{th} = 2\text{ volts}$.
- (B) $V_{th} = 4\text{ volts}$.
- (C) $V_{th} = 6\text{ volts}$.
- (D) $V_{th} = 8\text{ volts}$.
- (E) $V_{th} = 10\text{ volts}$.

QUESTÃO 22

Qual componente do sistema de telefonia IP fornece a tradução do áudio quando uma chamada passa entre duas redes IP que utilizam diferentes codificadores?

- (A) Proxy.
- (B) Gateway de sinalização.
- (C) DNS.
- (D) Gatekeeper.
- (E) Gateway de mídia.

QUESTÃO 23

Observe as figuras abaixo.

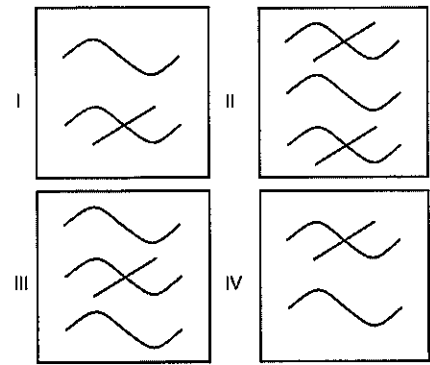

As figuras acima representam quais filtros?

- (A) I. Rejeita-Faixa ; II. Passa-Baixa ; III. Passa-Alta e IV. Passa-Faixa.
- (B) I. Passa-Faixa ; II. Passa-Alta ; III. Passa-Baixa e IV. Rejeita-Faixa.
- (C) I. Passa-Alta ; II. Passa-Faixa ; III. Rejeita-Faixa e IV. Passa-Baixa.
- (D) I. Passa-Alta ; II. Rejeita-Faixa ; III. Passa-Faixa e IV. Passa-Baixa.
- (E) I. Passa-Baixa ; II. Passa-Faixa ; III. Rejeita-Faixa e IV. Passa-Alta.

QUESTÃO 24

Sendo um determinado endereçamento de rede IP igual a 192.168.0.16/28 e considerando o menor endereço como endereço de rede e o maior como endereço de broadcast, qual é o último (ou maior) endereço IP que poderá ser atribuído a um host dessa rede?

- (A) 192.168.0.255
- (B) 192.168.0.254
- (C) 192.168.0.31
- (D) 192.168.0.30
- (E) 192.168.0.17

QUESTÃO 25

Observe o circuito abaixo.

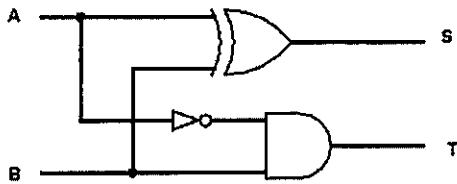

O circuito combinacional apresentado na figura acima, no qual as entradas binárias são dadas por A e B e as saídas binárias são dadas por S e T, representa um circuito do tipo:

- (A) meio somador.
- (B) somador completo.
- (C) subtrator completo.
- (D) somador/subtrator completo.
- (E) meio subtrator.

QUESTÃO 26

Calcule o valor de b que satisfaça a equação abaixo e assinale a opção correta.

$$b = \log(10^b) + \log(\sqrt{b+2}) + \log(0,1)$$

- (A) 92
- (B) 94
- (C) 96
- (D) 98
- (E) 100

QUESTÃO 27

São exemplos de protocolos da camada de aplicação do modelo TCP/IP:

- (A) RTP e ICMP.
- (B) HTTP e SMTP.
- (C) DSL e TCP.
- (D) SONET e DNS.
- (E) UDP e Ethernet.

QUESTÃO 28

Dentre as primitivas de serviço que poderiam ser oferecidas para a implementação de uma conexão simples, qual das primitivas abaixo tem como significado "bloco que espera por uma mensagem de entrada"?

- (A) ACCEPT.
- (B) LISTEN
- (C) CONNECT.
- (D) RECEIVE.
- (E) SEND.

QUESTÃO 29

Os sinais para estabelecimento de uma chamada são enviados no mesmo circuito pelo qual trafega o sinal de voz, em sistemas que utilizam a sinalização por canal:

- (A) associado.
- (B) comum.
- (C) trançado.
- (D) duplo.
- (E) conjugado.

QUESTÃO 30

Assinale a opção que preenche corretamente as lacunas da sentença abaixo.

O exemplo simples abaixo, de mensagem para estabelecimento de sessão, indica que o protocolo _____ deverá ser usado para encapsular a mídia e que o agente usuário remetente espera receber o áudio no endereço IP _____.

```
INVITE abc@193.65.21.230
c=IN IP4 167.183.13.137
m=áudio 38409 RTP/AVP 0
```

- (A) SIP / 193.65.21.230
- (B) SIP / 167.183.13.137
- (C) RTP / 193.65.21.230
- (D) RTP / 167.183.13.137
- (E) NTP / 167.183.13.137

QUESTÃO 31

Qual versão do padrão IEEE referente às LANs sem fio utiliza multiplexação OFDM, técnicas de comunicação MIMO e pode alcançar velocidades de 450Mbps?

- (A) 802.11n
- (B) 802.11a
- (C) 802.11g
- (D) 801.22b
- (E) 801.22ac

QUESTÃO 32

Analise o circuito abaixo.

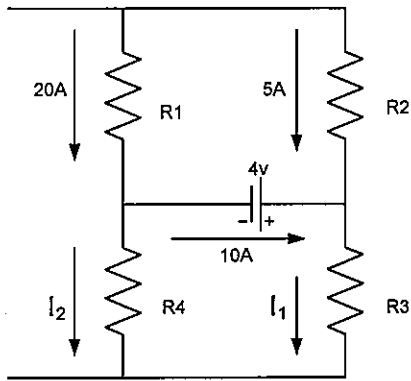

Para o circuito resistivo acima, as correntes através de R3 e R4 são, respectivamente:

- (A) 5A e 20A.
- (B) 15A e 10A.
- (C) 10A e 15A.
- (D) 20A e 5A.
- (E) 25A e 20A.

QUESTÃO 33

Observe o circuito abaixo.

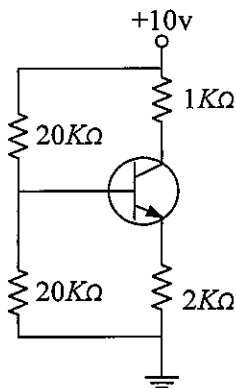

A polarização do circuito transistorizado mostrado na figura acima, utilizando um transistor de junção bipolar com $\beta = 100$, faz com que a corrente de emissor seja aproximadamente:

- (A) 5,0 mA
- (B) 1,2mA
- (C) 2,0 mA
- (D) 6,0 mA
- (E) 0,5 mA

QUESTÃO 34

Qual método SIP tem como objetivo terminar uma sessão?

- (A) ACK.
- (B) CANCEL.
- (C) BYE.
- (D) INVITE.
- (E) OPTION.

QUESTÃO 35

Em um circuito que tem duas bobinas próximas entre si observa-se que a variação de corrente na primeira induz em uma variação de tensão na segunda. Sobre esse fenômeno, é correto afirmar que as bobinas têm indutância:

- (A) mútua.
- (B) proporcional.
- (C) cooperativa.
- (D) dinâmica.
- (E) sincronizada.

QUESTÃO 36

Analise o circuito abaixo.

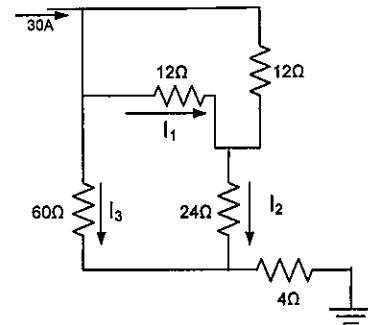

Para o circuito resistivo apresentado na figura acima, é correto afirmar que as correntes I_1 , I_2 e I_3 , são, respectivamente:

- (A) 20A, 15A e 5A.
- (B) 12A, 24A e 12A.
- (C) 10A, 20A e 10A.
- (D) 10A, 10A e 10A.
- (E) 5A, 10A e 15A.

QUESTÃO 37

Em sistema de modulação pulsada, há uma portadora trem de pulsos de frequência f_0 , que modula um sinal cuja máxima frequência são 500kHz. Sabendo que o Teorema da Amostragem rege o processo de modulação em sistemas pulsados, calcule a frequência f_0 que poderá ser utilizada e assinale a opção correta.

- (A) 110kHz
- (B) 250kHz
- (C) 500kHz
- (D) 750kHz
- (E) 1010kHz

QUESTÃO 38

Uma corrente elétrica alternada é representada por $i(t) = -4\cos(20\pi t - 60^\circ)A$, e uma tensão elétrica é representada por $v(t) = 6\sin(20\pi t - 150^\circ)v$. Para a relação de fase entre essas formas de ondas, é correto afirmar que:

- (A) a corrente está adiantada de $20\pi^\circ$ em relação à tensão.
- (B) a tensão está atrasada de 150° em relação à corrente.
- (C) a corrente está adiantada de 60° graus em relação à tensão.
- (D) a tensão está em fase em relação à corrente.
- (E) a tensão está atrasada de 90° em relação à corrente.

QUESTÃO 39

Com relação aos amplificadores de potência transistorizados, é correto afirmar que:

- (A) o acoplamento capacitivo permite transmitir uma tensão DC entre os vários estágios de amplificação.
- (B) o ganho de potência é igual ao ganho de tensão dividido pelo ganho de corrente.
- (C) os transistores, funcionando em modo "push-pull" em amplificadores classe B, devem conduzir sempre simultaneamente.
- (D) a eficiência de um amplificador de potência é definida como a capacidade de converter a potência CA de entrada em uma potência útil CC de saída.
- (E) um amplificador operando em Classe A opera na região ativa o tempo todo, fora da região de corte e saturação.

QUESTÃO 40

Analise a figura abaixo.

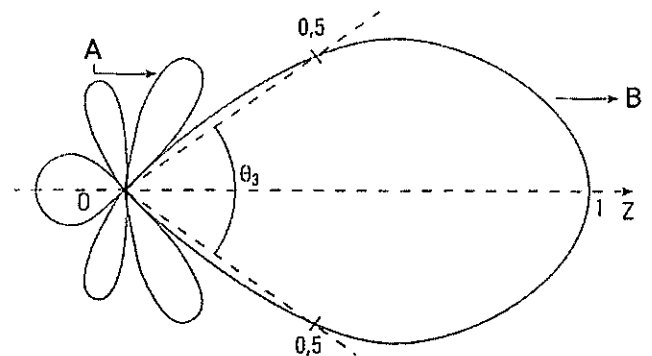

É correto afirmar que a figura acima representa um diagrama de:

- (A) impedância, em que "A" representa os Lóbulos secundários, "B" representa o Lóbulo principal e θ_3 representa o ângulo de meia potência.
- (B) impedância, em que "A" representa os Lóbulos parabólicos, "B" representa o Lóbulo dinâmico e θ_3 representa o ângulo de máxima potência.
- (C) radiação, em que "A" representa os Lóbulos parabólicos, "B" representa o Lóbulo dinâmico e θ_3 representa o ângulo de máxima potência.
- (D) radiação, em que "A" representa os Lóbulos secundários, "B" representa o Lóbulo principal e θ_3 representa o ângulo de máxima potência.
- (E) radiação, em que "A" representa os Lóbulos secundários, "B" representa o Lóbulo principal e θ_3 representa o ângulo de meia potência.

QUESTÃO 41

Observe o contador abaixo.

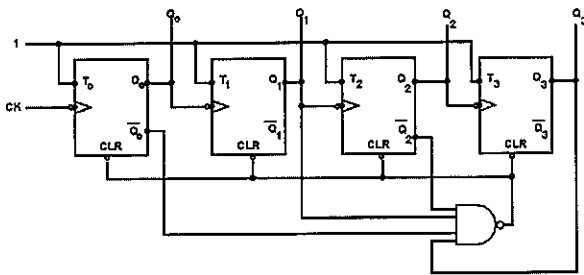

O contador apresentado na figura acima é formado por quatro *flip flops* do tipo T e por uma porta NAND de 4 entradas. Os pulsos de contagem se fazem pela entrada CK e a contagem é dada pelas saídas $Q_3Q_2Q_1Q_0$. Esse circuito corresponde a um contador:

- (A) de década.
- (B) síncrono.
- (C) sequencial de 0 a 7.
- (D) assíncrono decrescente.
- (E) síncrono crescente.

QUESTÃO 42

Observe o circuito abaixo.

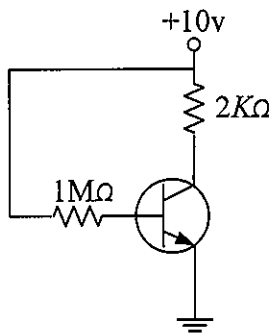

Sabendo que esse circuito utiliza um transistor de junção bipolar e considerando $\beta_{cc} = 200$ e $V_{BE} = 0,7$, é correto afirmar que a corrente de coletor é:

- (A) 1,86mA
- (B) 5mA
- (C) 18,6mA
- (D) 2,5mA
- (E) 0,5mA

QUESTÃO 43

Convertendo o número $(AFE)_{16}$, escrito na base hexadecimal, para a base decimal, obtém-se:

- (A) 1414
- (B) 2814
- (C) 1420
- (D) 1015
- (E) 2615

QUESTÃO 44

Considere uma carga cuja impedância seja $Z = 3 + j4 \Omega$. A representação na forma polar dessa impedância é:

- (A) $7 \angle 37^\circ \Omega$
- (B) $5 \angle -53^\circ \Omega$
- (C) $7 \angle 53^\circ \Omega$
- (D) $7 \angle -37^\circ \Omega$
- (E) $5 \angle 53^\circ \Omega$

Dados: $\text{tg}^{-1}(4/3) = 53^\circ$
 $\text{tg}^{-1}(3/4) = 37^\circ$

QUESTÃO 45

Dado o circuito abaixo, calcule o valor da fonte de corrente equivalente Norton observada pelos terminais "a" e "b", que serão conectados a uma carga RL, e assinale a opção correta.

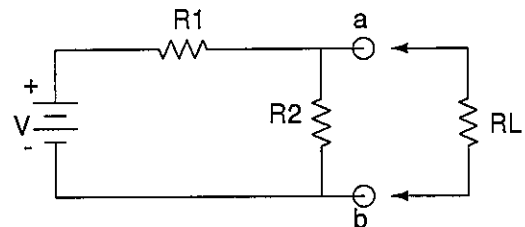

- (A) $I_n = 0,75A$
- (B) $I_n = 1,0A$
- (C) $I_n = 1,25A$
- (D) $I_n = 1,5A$
- (E) $I_n = 1,75A$

Dados: $V = 20 \text{ v}$
 $R1 = 16 \text{ ohms}$
 $R2 = 4 \text{ ohms}$
 $RL = 3,6 \text{ ohms}$

QUESTÃO 46

Observe o circuito abaixo.

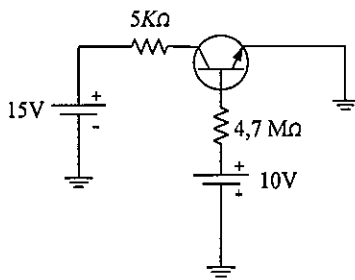

Calcule a corrente de saturação para o circuito transistorizado acima, utilizando um transistor de junção bipolar, e assinale a opção correta.

- (A) 470mA
- (B) 3,0 mA
- (C) 4,7μA
- (D) 0,47 mA
- (E) 30,0 mA

QUESTÃO 47

Assinale a opção que apresenta o protocolo que permite a um host informar a um roteador próximo quando ele precisa entrar ou sair de um grupo *multicast* em particular.

- (A) SNMP.
- (B) DHCP.
- (C) IGMP.
- (D) ICMP.
- (E) SMTP.

QUESTÃO 48

Uma fonte de alimentação de 48V tem sua resistência interna de 2ohms. Qual é a potência máxima que essa fonte é capaz de liberar para uma carga?

- (A) 88Watts.
- (B) 188Watts.
- (C) 288Watts.
- (D) 388Watts.
- (E) 488Watts.

QUESTÃO 49

Um sistema radio-enlace de comunicação ponto a ponto opera a uma frequência de 18Ghz com antenas diretivas de alto ganho (60dB). Sabe-se que a potência de transmissão aplicada é de 10dBm, que não há perdas de acoplamento nas antenas e que a perda no espaço livre para a distância entre as antenas na frequência de operação é de aproximadamente 138dB, qual é o valor de potência recebida?

- (A) $P_{r(db)} = -24dBm$
- (B) $P_{r(db)} = -16dBm$
- (C) $P_{r(db)} = -8dBm$
- (D) $P_{r(db)} = 0dBm$
- (E) $P_{r(db)} = +8dBm$

QUESTÃO 50

As funcionalidades de fila e gerenciamento de buffer são necessárias quando o elemento de comutação entrega pacotes à porta de saída a uma taxa que excede a taxa do enlace de saída. À medida que as filas aumentam, o espaço do *buffer* do roteador será exaurido e ocorrerá:

- (A) entrelaçamento da fila.
- (B) perda de pacote.
- (C) esvaziamento da fila.
- (D) convolução de pacote.
- (E) tunelamento.

RASCUNHO PARA REDAÇÃO

TÍTULO:

1	
2	
3	
4	
5	
6	
7	
8	
9	
10	
11	
12	
13	
14	
15	
16	
17	
18	
19	
20	
21	
22	
23	
24	
25	
26	
27	
28	
29	
30	

INSTRUÇÕES GERAIS AO CANDIDATO

- 1 - Verifique se a prova recebida e a folha de respostas são da mesma cor (consta no rodapé de cada folha a cor correspondente) e se não faltam questões ou páginas. Escreva e assinhe corretamente seu nome, coloque seu número de inscrição e o dígito verificador (DV) apenas nos locais indicados;
- 2 - O tempo para a realização da prova será de **4 (quatro) horas**, incluindo o tempo necessário à redação e à marcação das respostas na folha de respostas, e não será prorrogado;
- 3 - Só inicie a prova após ser autorizado pelo Fiscal, interrompendo sua execução quando determinado;
- 4 - A redação deverá ser uma dissertação com ideias coerentes, claras e objetivas escritas em língua portuguesa e em letra cursiva. Deverá ter, no mínimo, 20 linhas contínuas, considerando o recuo dos parágrafos, e, no máximo, 30 linhas;
- 5 - Iniciada a prova, não haverá mais esclarecimentos. O candidato somente poderá deixar seu lugar, devidamente autorizado pelo Supervisor/Fiscal, para se retirar definitivamente do recinto de prova ou, nos casos abaixo especificados, devidamente acompanhado por militar designado para esse fim:
 - atendimento médico por pessoal designado pela MB;
 - fazer uso de banheiro; e
 - casos de força maior, comprovados pela supervisão do certame, sem que aconteça saída da área circunscrita para a realização da prova.
 Em nenhum dos casos haverá prorrogação do tempo destinado à realização da prova, em caso de retirada definitiva do recinto de prova, esta será corrigida até onde foi solucionada;
- 6 - Use caneta esferográfica preta ou azul para preencher a folha de respostas;
- 7 - Confira nas folhas de questões as respostas que você assinalou com corretas antes de marcá-las na folha de respostas. Cuidado para não marcar duas opções para uma mesma questão na folha de respostas (a questão será perdida);
- 8 - Para rascunho, use os espaços disponíveis nas folhas de questões, mas só serão corrigidas as respostas marcadas na folha de respostas;
- 9 - O tempo mínimo de permanência dos candidatos no recinto de aplicação de provas é de **2 (duas) horas**.
- 10 - Será eliminado sumariamente do processo seletivo/concurso e suas provas não serão levadas em consideração, o candidato que:
 - a) der ou receber auxílio para a execução da Prova escrita objetiva de conhecimentos profissionais e da Redação;
 - b) utilizar-se de qualquer material não autorizado;
 - c) desprezar qualquer prescrição relativa à execução da Prova e da Redação;
 - d) escrever o nome ou introduzir marcas identificadoras noutro lugar que não o determinado para esse fim;
 - e) cometer ato grave de indisciplina; e
 - f) comparecer ao local de realização da Prova escrita objetiva de conhecimentos profissionais e da Redação após o horário previsto para o fechamento dos portões.
- 11 - Instruções para o preenchimento da folha de respostas:
 - a) use caneta esferográfica azul ou preta;
 - b) escreva seu nome em letra de forma no local indicado;
 - c) assinhe seu nome no local indicado;
 - d) no campo inscrição DV, escreva seu número de inscrição nos retângulos, da esquerda para a direita, um dígito em cada retângulo. Escreva o dígito correspondente ao DV no último retângulo. Após, cubra todo o círculo correspondente a cada número. Não amasse, dobre ou rasgue a folha de respostas, sob pena de ser rejeitada pelo equipamento de leitura ótica que a corrigirá; e
 - e) só será permitida a troca de folha de respostas até o início da prova, por motivo de erro no preenchimento nos campos nome, assinatura e número de inscrição, sendo de inteira responsabilidade do candidato qualquer erro ou rasura na referida folha de respostas, após o início da prova.
- 12 - Procure preencher a folha com atenção de acordo com o exemplo abaixo:

Diretoria de Ensino da Marinha

Nome: **ROBERTO SILVA**

Assinatura: **Roberto Silva**

Instruções de Preenchimento:

- * Não rasure esta folha.
- * Não rabisque nas áreas de respostas.
- * Faça marcas sólidas nos círculos.
- * Não use canetas que borrem o papel.

ERRADO: CORRETO:

PREENCHIMENTO DO CANDIDATO

INSCRIÇÃO: 5 7 0 2 0 7

DV: 0

P: 2 G: 4

Questões 01 a 50 com opções A, B, C, D, E e marcadores preenchidos.

TARJA

- 13 - Não será permitido levar a prova após sua realização. O candidato está autorizado a transcrever suas respostas, dentro do horário destinado à solução da prova, utilizando o modelo impresso no fim destas instruções, para posterior conferência com o gabarito que será divulgado. É proibida a utilização de qualquer outro tipo de papel para anotação do gabarito.

ANOTE SEU GABARITO										PROVA DE COR _____														
1	2	3	4	5	6	7	8	9	10	11	12	13	14	15	16	17	18	19	20	21	22	23	24	25
26	27	28	29	30	31	32	33	34	35	36	37	38	39	40	41	42	43	44	45	46	47	48	49	50