



الشرع في استخدام الموزابوك

- 2 • الموزابوك
 - تحميل، تشغيل، الخريطة الجانبية
 - فتح المنشورات، استيراد PDF و PPT
 - التوجيه، تحديث المنشورات، منشورات جديدة
- 14 • المحتويات الإضافية
 - إضافات ديناميكية
 - نماذج 3D، فيديوهات
 - طبقات، أدوات، ألعاب
 - أدوات رسم، محرر التمارين
- 34 • الدفاتر
 - عمليات على صفحة الدفتر
 - مخطط العلاقة، رسوم متحركة
 - أدوات هندسية، ملاحظات و مراجع
 - مزامنة الدفاتر، قوالب متحركة
 - دفاتر في الموزابوك
- 44 • احتمالات أخرى
 - ملاحظات، مراجع، البحث
 - استخدام المساعد، مثبت الفيديو
 - الطباعة، التعرف على خط اليد
 - إمكانيات الإعدادات
 - واجب منزلي، عمل ساعي
 - تحديث البرنامج، ردود الفعل
 - ترخيص الموزابوك

ما هو الموزابوك؟

الموزابوك هو برنامج عرض تربوي تفاعلي، يمكن بمساعدته التدريس بسهولة و بصورة معبرة.

ما الإمكانيات التي يتيحها البرنامج؟

يمكنك إنشاء دفاتر خاصة في البرنامج، أو حتى يمكنك استيراد ملفات PDF. يمكنك أن تكتب أو ترسم في هذه الدفاتر و يمكن جعل هذه الدفاتر جميلة و مبهرة عن طريق محتويات مكتبة الموزا التفاعلية. يمكنك تحريك المحاضرات التي أنشأتها بالرسوم المتحركة.



يمكن استخدام الموزابوك على لوحات تفاعلية و على الحاسوب و في المدرسة و المنزل في آن واحد.

يمكنك إنشاء المحاضرة براحة في المنزل، و استخدامها في الصف في اليوم التالي.

يمكنك الوصول إلى كافة محتوياتك على أي حاسوب يحتوي على برنامج الموزابوك عن طريق المزامنة على الإنترنت.

دروس صفية



يمكن من خلال الموزابوك إظهار كتب رقمية و إكمالها بمحتويات رقمية (فيديوهات، أصوات، نماذج 3D، تمارين)، و ذلك من خلال توصيات البرنامج بحركات قليلة. يمكن تحضير عروض مشوقة، مخططات تدريسية و تمارين تثير انتباه الطلاب و تساعدهم على فهم الموضوع بطريقة أسهل.

تطبيقات الأجهزة اللوحية

موقع تعليمي

iOS
Android
Win

mozaWeb
للطلاب للتعلم
في المنزل

online
BOOK
editor

moza
Land

ICT
الدورات
التدريبية

mozaBook
للمعلمين للإستخدام
على السبورة
التفاعلية

مكتبة الوسائط

euler
3D

moza
Map

mozaLog
للمدارس
السجل المدرسي
الرقمي

mozaPortal

euklides

خريطة رقمية

إدارة المدرسة



منصة عبر الإنترنت للتعلم المنزلي

الموزايك هو العنصر المطور لنظام الموزايك التعليمي للدراسة و التحضير المنزلي، و الذي يعطي مساعدة فريدة من نوعها للطلاب و المدرسين في آن واحد. باستخدامه تصبح الدراسة في المنزل أكثر متعة و أجدى.

- بعد تسجيل بسيط يمكنك إلقاء نظرة على عالم الموزايك الخلاب و التفاعلي و لكن لاستخدام الإمكانيات الموجودة في البرنامج أنت بحاجة لاشتراك في الموزايك.
- عن طريق الاتصال بشبكة الانترنت و عن طريق أي باحث يمكنك الوصول للمحتويات التدريسية التي التقيت بها عند استخدام الموزايك.
- يمكنك تصفح كتبك التدريسية الرقمية و فتح أجزاء الصفحات كما يمكنك تشغيل المحتويات التفاعلية المتعلقة بالموضوع (نماذج 3D، فيديوهات تعليمية، تمارين و اصوات).

3D



مكتبة الوسائط

في مكتبة الوسائط يمكنك الإختيار من بين عدة آلاف من المحتويات الإضافية التفاعلية الموجودة في مكتبة الوسائط و تشغيلها بواسطة المشغل المبني في الموزايك.

- أكثر من 1200 نموذج تفاعلي ثلاثي الأبعاد
- عدة مئات من الفيديوهات
- صور، مواد صوتية، تمارين و إضافات اخرى.

أدوات، ألعاب

يمكنك الوصول إلى أكثر من 100 أداة و لعبة موضوعية، التي تعطي مساعدة فريدة من نوعها على التدريب على المنهج التدريسي و تعميق المعلومات التي تم الحصول عليها.

تحميل بسيط

يمكن تحميل برنامج تثبيت الموزابوك من صفحة الناشر موزايك. قم بالتشغيل و اتبع التعليمات 1 . بعد الانتهاء من التثبيت يمكن تشغيل البرنامج بالأيقونة الموجودة على الطاولة.

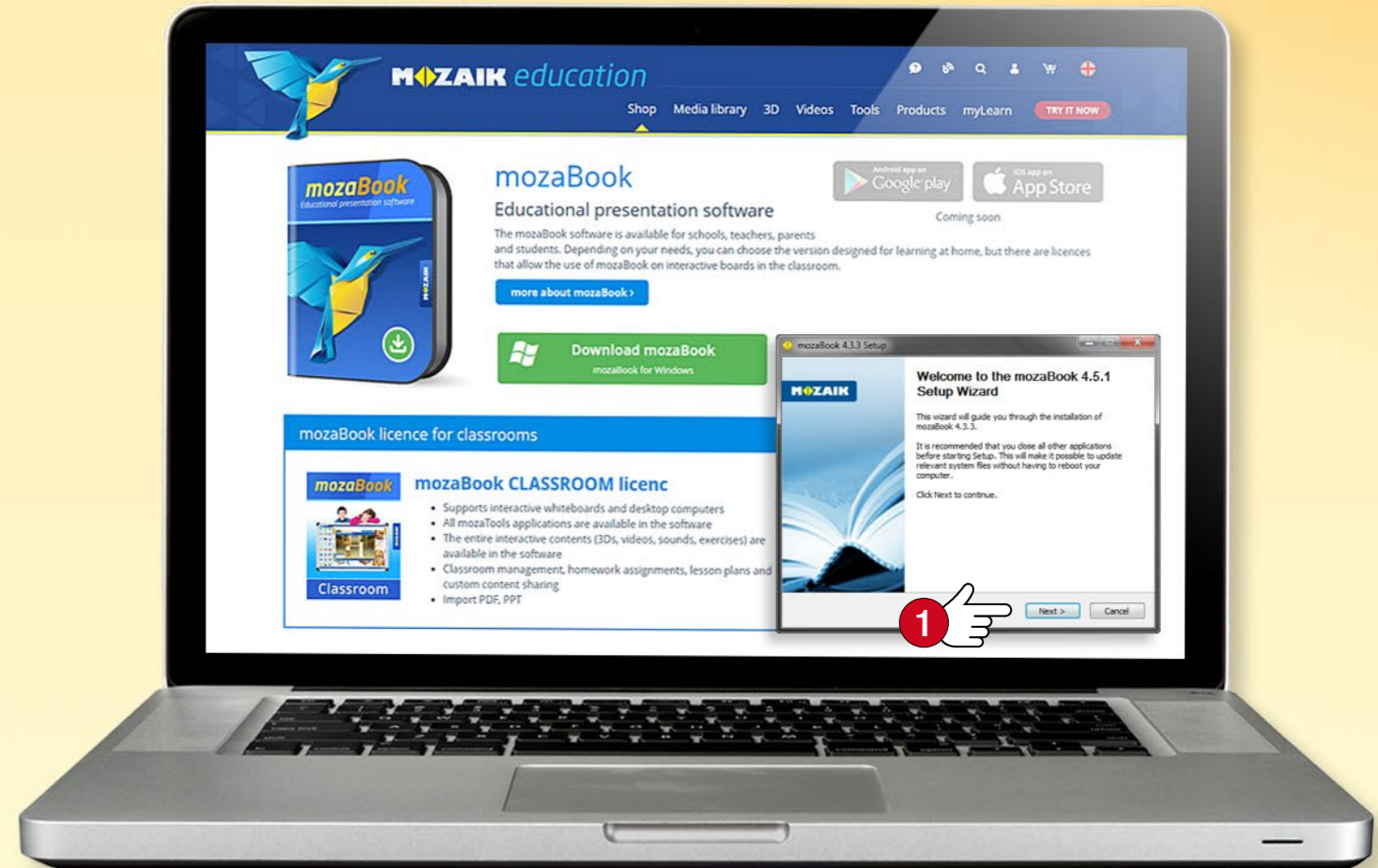

النظام المطلوب

الموزابوك

- حاسوب ثابت أو حاسوب محمول
- مايكروسوفت ويندوز 7 أو نسخة لاحقة
- مكان تخزين سعته 2 غيغابايت من دون استخدام الشبكة و من دون الكتب.
- لحزم الكتب يجب وجود مكان فارغ لكل كتاب على الشبكة من 20 إلى 80 ميغابايت و من دون الشبكة 1 - 2 غيغابايت.
- على الأقل ذاكرة 4 غيغابايت (المنصوح به 8 غيغابايت رام)
- إنتل بنتيوم 4 أو AMD أتلون أو معالج أحدث (CPU)
- بطاقة الجرافيك للتشغيل السريع لثلاثيات الأبعاد و الفيديوهات
- دقة العرض: على الأقل 768*1024

رمز ترخيص الموزابوك

يؤهلك رمز الترخيص على استخدام الموزابوك.
باستخدام رمز ترخيص واحد يمكن تشغيل الموزابوك على حاسوب واحد فقط.
(للتفاصيل انظر الصفحة 59).

I have a licence code.

Please enter the licence code you have purchased.

2

Activate

I do not have a licence code.

Try mozaBook for free or buy a licence code.

3

نصيحة

عند أول تشغيل يطلب الموزابوك إدخال رمز الترخيص المعطى عند الشراء 2 . إذا لم يكن لديك مثل هذا الرمز قم باختيار النمط التجريبي 3 . لإدخال رمز الترخيص أنت بحاجة لاتصال نشط بالإنترنت.

إنشاء حساب موزاويب

عند أول تشغيل للموزابوك، انقر على زر إحداه حساب جديد **2** من أجل إنشاء حساب الموزاويب الخاص بك. قم بإعطاء معطياتك الشخصية **3**، ثم انقر على زر الإحداه **4**.

ستتلقى اسم المستخدم الجديد و كلمة السر إلكترونياً و الذي تستطيع بواسطته تسجيل الدخول إلى بوابة الموزاويب. عند إحداه حساب الموزاويب الخاص بك سيتشكل التعريف الخاص بك و كلمة السر تلقائياً، و بإمكانك تغيير كلمة السر بعد الدخول في قائمة معطياتك الشخصية.

Add a mozaWeb account

Connect to your mozaweb account to access your content created on different computers as well as content shared with you.

1 Add your mozaWeb account

2 Create a new mozaWeb account

Create a new mozaWeb account

Please enter the following information. Your login details of the created mozaWeb online account will be sent to your email address.

3 Email address

Confirm email address

Name

4 Create

ما هو حساب الموزاويب؟

حساب الموزاويب هو بريد خاص على شبكة الإنترنت، و الذي بمساعدته يمكنك الوصول إلى المحتويات التفاعلية لمكتبة الإعلام داخل برنامج الموزابوك (أفلام الـ 3D، الفيديوهات، الأصوات، الصور، التمارين التفاعلية)، كما و يمكنك مشاركة محتوياتك الخاصة على حواسيب مختلفة.

يمكنك الدخول بواسطته إلى الموزاويب و الذي بواسطته يمكنك الوصول إلى الكتب المدرسية و المحتويات التفاعلية التي على الشبكة من دون استخدام الموزابوك.

عند امتلاكك لحساب موزاويب قم بتسجيل الدخول بواسطة تعريفك و كلمة سر **1**!

أما في حالة عدم امتلاكك لحساب موزاويب، فقم بإنشاء بريد موزاويب خاص بك على الشبكة!

نصيحة

يمكنك تحميل دفاترك الخاصة بك على شبكة الموزاليرن، و بالتالي يمكنك فتحها على أي حاسوب مشغل للموزابوك. يمكنك ضبط حالة الحفظ التلقائي للتعديلات المجراة في الدفتر في بريدك، هكذا ستصبح دفاترك دائماً في حالة تزامن.



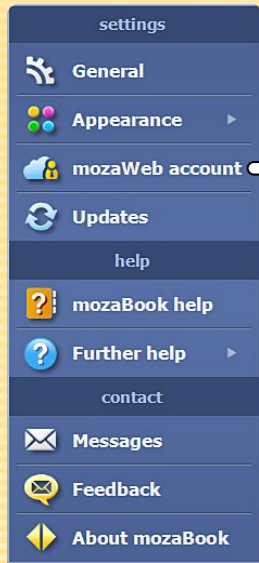

عدة مستخدمين محليين للموزابوك

يمكن إنشاء عدة مستخدمين موزابوك محليين على نفس الحاسوب. يمكنك أن تربط إلى المستخدمين:

- حساب موزاويب منشأ 4 ،
- حساب موزاويب جديد 5 ،
- أو يمكنك تخطي هذه المرحلة 6 .

يمكنك إعطاء رمز الدخول إلى الموزاويب الخاصة بك في قائمة تعريف الموزاويب التابعة لإعدادات الموزابوك 7 .

إنشاء المستخدم المحلي للموزابوك

لكي تستطيع استخدام الموزابوك على حاسوبك يتوجب عليك تشكيل اسم مستخدم محلي. سنتمكن من تشغيل البرنامج عند دخولك باستخدام هذا الاسم بعد ذلك

- يمكنك إنشاء دفاتر خاصة،
- يمكنك حفظ التعديلات التي تجريها في المناشير،
- يمكنك تخصيص السطح.

أدخل الاسم الذي بواسطته تريد استخدام البرنامج 1 ، قم بإعطاء كلمة سر 2 ، و قم باختيار الصورة الرمزية (الأفاتار) 3 !

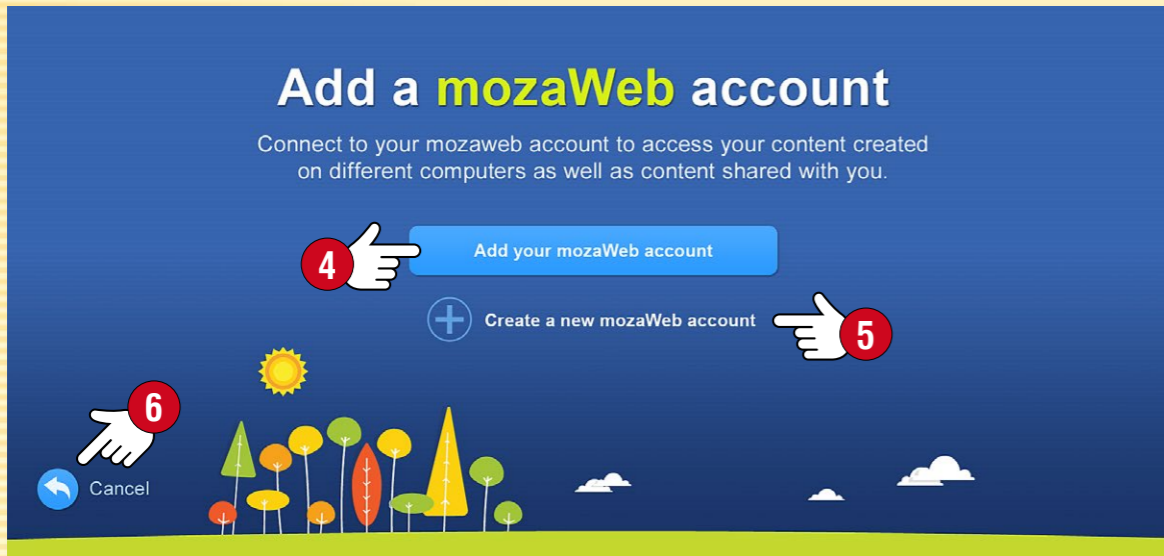

نصيحة

عند استخدامك للموزابوك على عدة أجهزة من المستحسن ربط المستخدمين المحليين التابعين لك بحساب موزاويب واحد، لكي تستطيع الوصول إلى نفس المحتويات من كل الأجهزة.





اختيار المنشور

عن طريق سحب الشريط السفلي يمكنك الاختيار بين الدفاتر و المجلدات التي يمكنك الوصول إليها. إذا كانت القائمة طويلة جداً فبإمكانك التصفية حسب المواضيع أو العام الدراسي أو نوع المنشور 8.

لفتح المنشور الرجاء النقر على الغلاف أو على أيقونة الفتح 9. هنا يمكنك أيضاً اختيار إنشاء دفتر جديد أو وظيفة الوضعية الأخيرة.

إذا أردت إغلاق البرنامج او العودة إلى صفحة الدخول فالرجاء النقر على ال X الموجود في الزاوية العلوية 10.

تسجيل الدخول

إختر اللغة التي تريد استخدامها 1، وفي حال تطلب الأمر قم بتغيير التكبير بما يناسب الأداة المستخدمة 2، قم بإختيار الصورة الشخصية الملائمة لك 3، ثم أدخل كلمة المرور الخاصة بك. 4.

- إختر المنشور الذي تريد فتحه 5.
- يمكنك إنشاء دفتر جديد 6.
- يمكنك استكمال عملك من حيث توقفت في المرة السابقة 7.
- يمكنك إنشاء مستخدم محلي جديد إن أردت.



8. مساعدة

في مساعد الموزابوك يمكنك إيجاد مساعدة نصية مفيدة من أجل استخدام كافة ميزات البرنامج. يمكنك تعلم استخدام البرنامج و إدارة الأجهزة أيضاً باستخدام مساعد الفيديو.

9. أجهزة نشطة

يمكن إدراج التطبيقات المختارة كأيقونات أو كصور مصغرة في الكتب و الدفاتر، ثم يمكن فتحها من هناك.

10. شريط المهام

يمكنك الوصول إلى الإصدارات و النوافذ المفتوحة من هنا بشكل دائم.

11. مقلمة

يمكنك الوصول إلى أدوات الرسم من هنا بسهولة أكبر. بإمكانك حذف محتوى الشاشة المختارة بسحبه إلى سلة المحذوفات.

12. أداة رسم ابداعية

يمكنك إيضاح الكتب الدراسية و الدفاتر بحرية بواسطة وظائف الرسم المدمجة.



1. السنة المنشور

يمكنك فتح أكثر من منشور في آن واحد، بالنقر على علامات التبويب يمكنك اختيار المنشور النشط.

2. أدوات

دلائل موضوعية من أجل المساءلة و التوضيح، ألعاب منطقية لتوضيح المهارات. يمكن نقل محتويات الأدوات النصية و المرئية إلى دفتر الموزابوك و المنشورات.

3. إعدادات

تقدم اللوحة العديد من الإمكانيات لتخصيص البرنامج، من أجل تلبية الاحتياجات الخاصة بك و لكي يصبح عملك أكثر راحة و سلاسة.

4. شريط الأدوات

يمكنك الوصول إلى المهام الرئيسية للبرنامج من خلال شريط الأدوات.

5. صفحة دفتر جديد

يمكنك هنا إنشاء دفتر جديد، كما يمكنك إدراج صفحة جديدة في الدفتر المفتوح.

6. مكتبة الوسائط

يمكنك التصفح و البحث بين المحتويات التفاعلية و النماذج ثلاثية الأبعاد و الصور و الفيديوهات و الأصوات.

7. مشغل الوسائط المتعددة

يمكنك حفظ لقطة شاشة أو جزء منها من أجل تثبيت التسجيلات السمعية و الفيديوهات.

3. كيف يمكنك التبديل بين المنشورات المفتوحة؟

حدد المنشور الذي سيظهر في النافذة من خلال النقر على علامة التبويب الموجودة في النافذة الرئيسية 7.

يمكنك الاختيار من بين الإصدارات المفتوحة من خلال النقر على رمز شريط المهام الموجود في شريط الأدوات 8.

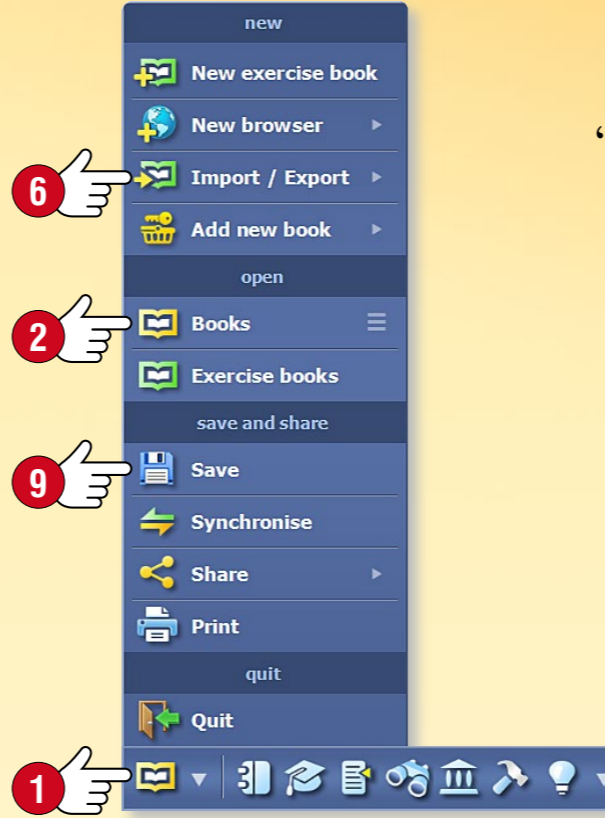

1. أين تجد المنشورات؟

إضغط على رمز الكتاب الموجود في شريط الأدوات 1، انقر فوق قائمة كتب 2، بهذا تظهر لك الكتب المتاحة. يمكنك الاختيار بواسطة علامات التبويب أن تظهر كتبك أو دفاترك في النافذة 3.

2. كيف يمكنك فتح منشور؟

انقر على مجلد لفتحه 4. إذا كان عدد المنشورات في القائمة كبير، فبإمكانك التقليل بواسطة التصفية الموجودة في الأعلى حسب المواد الدراسية أو العام الدراسي 5.

يمكنك فتح ملفات PDF في قائمة استيراد / تصدير المنشورات 6. يمكن استخدامها أيضاً كدفاتر تمارين.



4. كيف يمكنك حفظ المنشورات؟

بالنقر على رمز الكتاب الموجود في شريط الأدوات اختر قائمة الحفظ التي تظهر في اللائحة 9. باختيار رمز شريط المهام 8، يمكنك حفظ التغييرات أيضاً بواسطة رمز الحفظ الموجود بجانب اسم المنشورات.

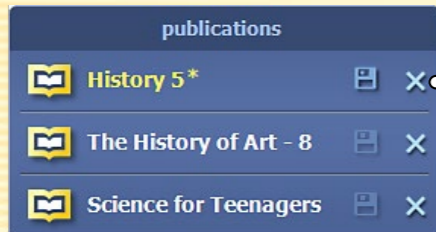

5. كيف يمكنك إغلاق المنشورات؟

انقر على رمز X الموجود بجانب اسم الكتاب في علامة التبويب 10.

يمكنك إغلاق المنشورات من شريط المهام أيضاً 11.



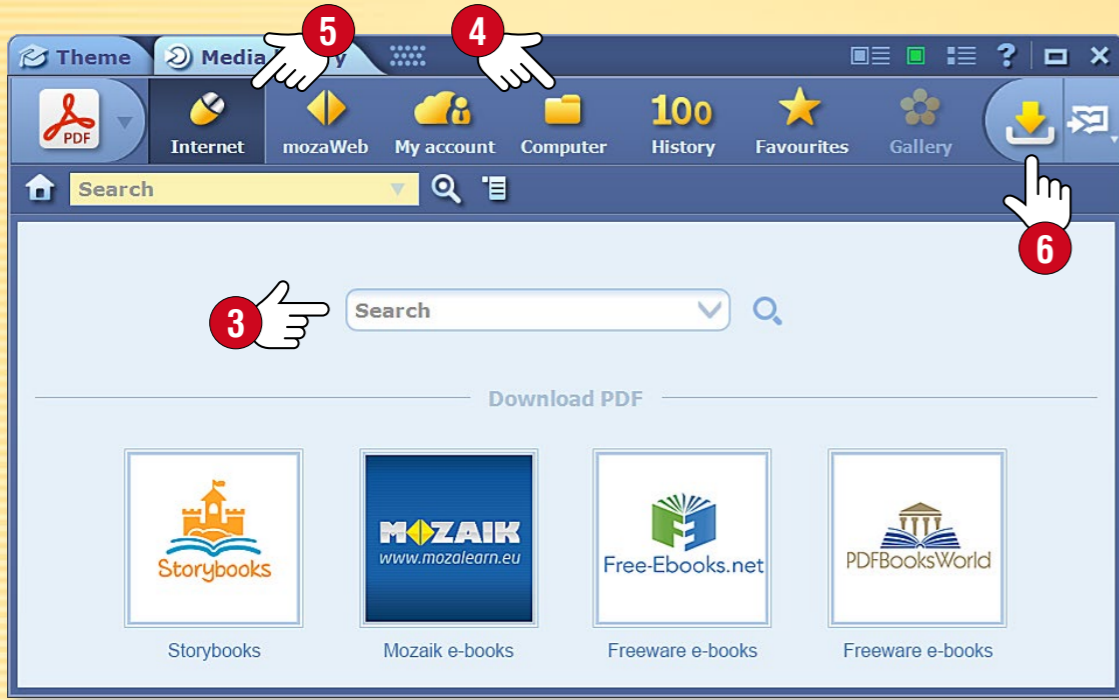

إمكانية استيراد الـ PDF و الـ PPT

يمكنك مجموعة برامج الموزابوك من استيراد ملفات PDF و PPT. تعمل الملفات الممسوحة ضوئياً مثل الكتب المدرسية للموزابوك و الدفاتر المنشأة في البرنامج: يمكنك إبرازهم و قلب الصفحات و تكبير أقسام الصفحة. يمكنك إدراج محتوى تفاعلي موجود في مكتبة وسائط الموزابوك إلى الصفحات.

- يمكنك كذلك تعديل الشرائح في ملفات PPT المستوردة.
- في حال استخدمت كتاب بشكل PDF، سيصبح متاحاً لديك بشكل مستورد في برنامج الموزابوك.

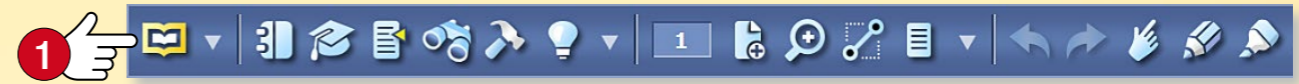

استيراد PDF

- 1 اختر رمز الكتاب الموجود في شريط الأدوات ،
- 2 ثم انقر على قائمة استيراد بي دي إف في قائمة الاستيراد / تصدير المنشورات .
- 3 ابحث عن الملفات التي تريد فتحها في مكتبة الوسائط المنبثقة .
- 4 يمكنك البحث على جهاز الكمبيوتر الخاص بك أو على شبكة الإنترنت أيضاً .
- 5 يمكنك فتح ملف بي دي إف المختار بالنقر على زر التحميل أو الإستيراد .

حفظ ملف PDF كدفتر موزابوك

- 7 يمكن حفظ ملفات PDF المستوردة كدفتر .
- قم بتسميته و أضف صورة الغلاف, حدد موضوعاً و وصفاً دراسياً و قدم بعض التفاصيل ذات الصلة إلى المحتوى. بعدها ستعثر على ملف الـ PDF بين المنشورات القابلة للفتح الخاصة بك.

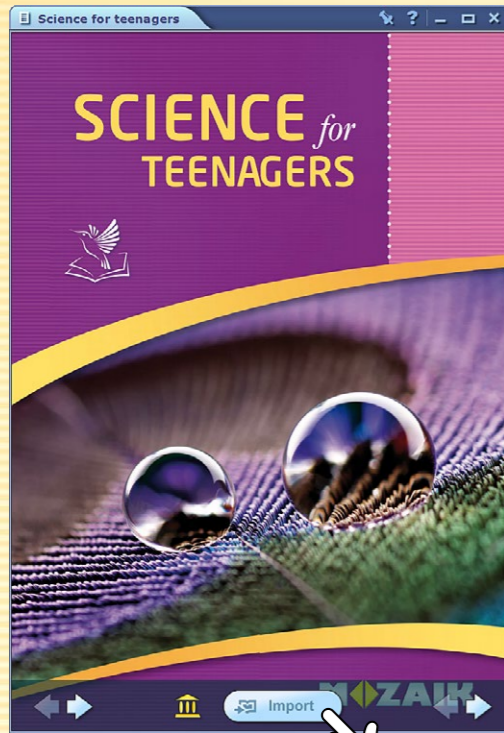

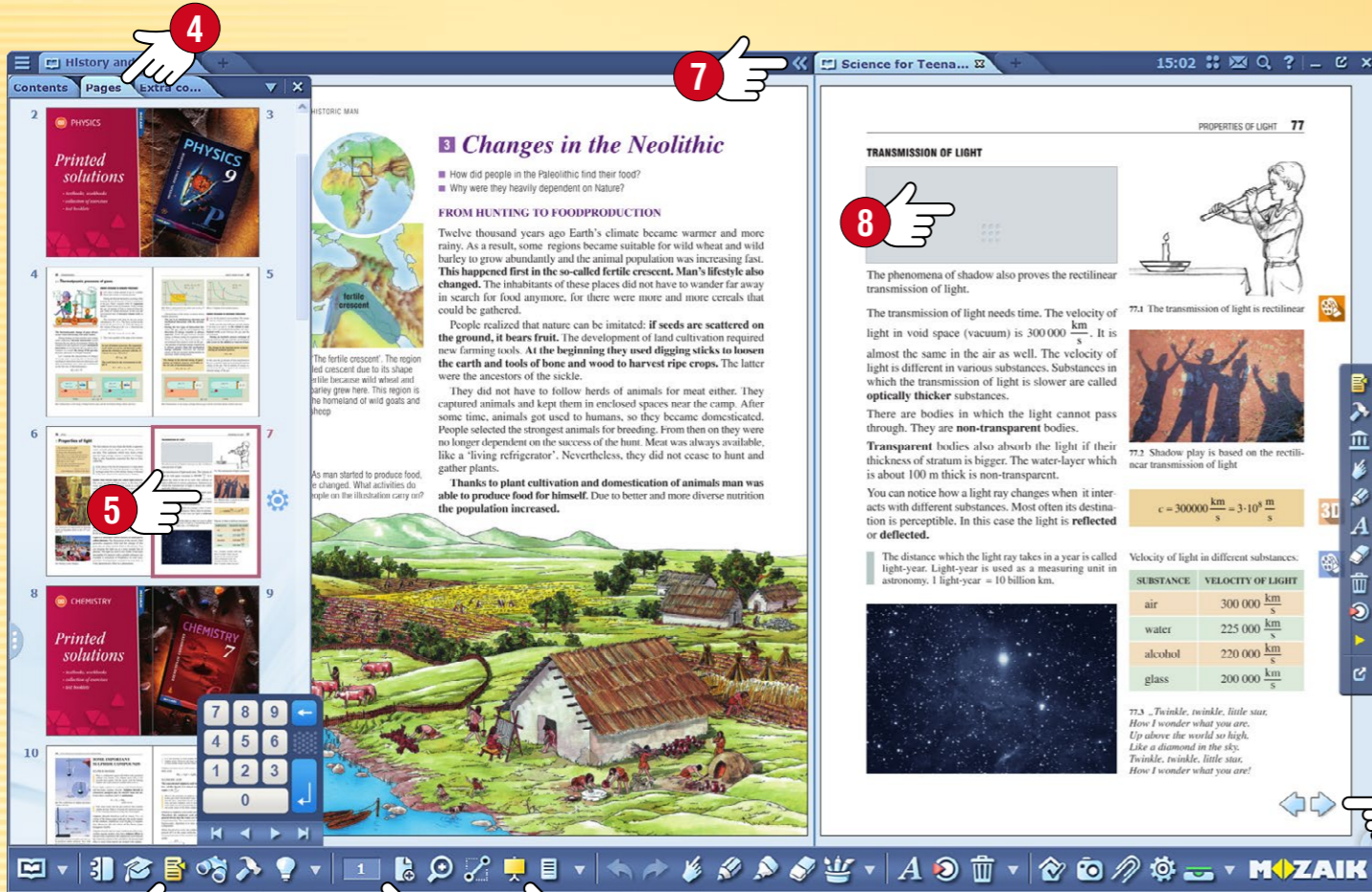

1. وظائف التوجيه الاساسية

بعد فتح المنشور يمكنك التصفح إلى الأمام و إلى الخلف باستخدام أسهم التصفح ①، أما بمساعدة قائمة عدد الصفحات الموجودة على شريط الأدوات ② فيمكنك القفز إلى الصفحة المطلوبة.

2. جدول المحتويات، العروض المصغرة للصفحات

عند النقر على أيقونة جدول المحتويات في شريط الأدوات ③ سيتم فتح جدول المحتويات الحالي. بالنقر على إسم الفصل عندها سيقوم البرنامج بالانتقال إلى الصفحة المطلوبة.

بمساعدة علامات التبويب الموجودة على الهامش ④ يمكنك الاختيار بين إظهار المحتويات أو الصفحات (الصور المصغرة للصفحات). بالنقر على الصورة المصغرة للصفحة المختارة يمكنك التصفح إلى تلك الصفحة ⑤.

3. الصور المصغرة، التعيين

يمكنك تعيين و تكبير الفقرات و صندوق النصوص و الصور (أجزاء الصفحات) بالنقر عليهم.

بإستخدام قائمة عرض الصفحة ⑥

- يمكنك تكبير أجزاء من الصفحة
- يمكنك الانتقال إلى عرض صفحة واحدة أو صفحتين
- إذا تم فتح عدة منشورات يمكنك ضبط عرض مجلدتين في آن واحد.

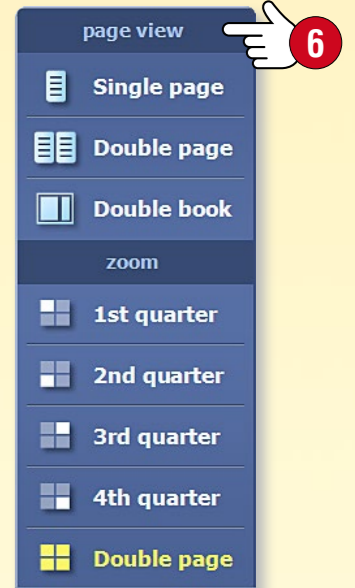

في نمط عرض مجلدتين يمكنك تبديل المجلدات عند النقر على علامة التبويب الموجودة في الأعلى ⑦. يمكن فتح 6 منشورات في وقت واحد.

4. إخفاء

خلال المحاضرة ربما يكون من المفيد إخفاء أجزاء أو حتى صفحات كاملة مؤقتاً ⑧، إخفاء و تعتيم الخلفية.

للوصول إلى هذه الوظيفة الرجاء النقر على أيقونة الإخفاء الموجودة في شريط الأدوات ⑨.

يمكنك الاختيار بين إخفاء على شكل مستطيل أو قطع ناقص، يمكنك تغيير قياساته و وضعه في أي مكان على الصفحة كما و يمكنك إنشاء إخفاء معكوس أيضاً ⑩.

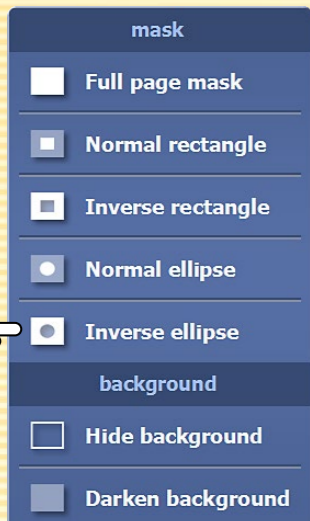



تحديث المنشورات

يمكن أن تتغير بعض محتويات منشورات الموزابوك (كمثال: يمكن أن تتوسع بمعارف أو إضافات جديدة)، بذلك يصبح من الضروري تحديث المجلدات و تفعيلها.

بعد تسجيل الدخول إلى الموزابوك تشير واجهة إختيار المنشور إلى الإصدار الأحدث و القابل للتحميل من الموزابوك على حاسوبك في حال وجوده ① .

سيتم تحديث المجلد الحالي بسهولة بعد إختيار المنشور و النقر على زر التحميل ② .

معلومة

عند فتح قائمة كتب اللوحة ③ ، يمكنك أن تراقب الوضع الحالي لمنشوراتك كما يمكنك إدارة التحديثات و التحميلات الخاصة بك ④ .

تحديث الدفاتر (مزامنتها)

إن كنت تستخدم وظيفة التزامن التلقائي في دفاترك عندها -بشكل مشابه لتحديث المنشورات- يقوم البرنامج بتنبيهك في حال وجود نسخة أحدث لدفترك في حسابك الإلكتروني مما هي عليه في جهاز الكمبيوتر الخاص بك.

بذلك يمكنك إبقاء دفاترك في مزامنة.



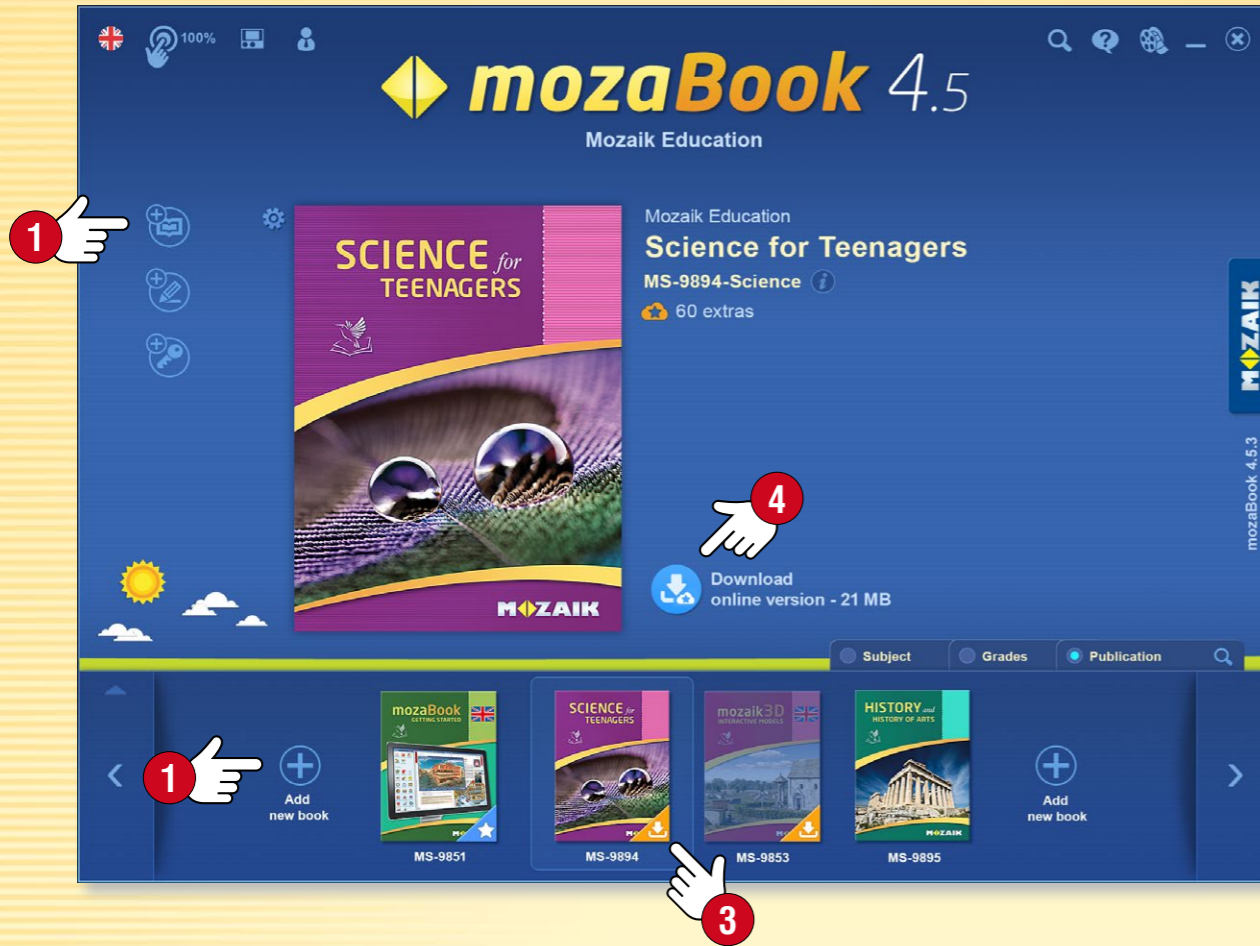

شراء منشور جديد

- يمكنك شراء منشورات موزابوك جديدة في متجر شراء الموزابوك الشبكي، و من ثم يمكنك تحميلها إلى الحاسوب بمساعدة برنامج الموزابوك حتى تتمكن من استخدامه.
- من أجل الشراء قم بتسجيل الدخول في الموزابوك بواسطة حسابك الشخصي وكلمة المرور الخاصة بك.
- اختر من بين المنشورات الرقمية في المتجر الشبكي، ثم قم باتباع الإرشادات لشرائها.
- بعد نجاح عملية الشراء سنقوم بإرسال رمز تفعيل المنشور إلى البريد الإلكتروني الخاص بك.

معلومة

- انقر على رمز إضافة منشور جديد من أجل فتح متجر الشبكة الموجود في الموزابوك 1 و قم باختيار خيار الشراء عبر الشبكة 2.

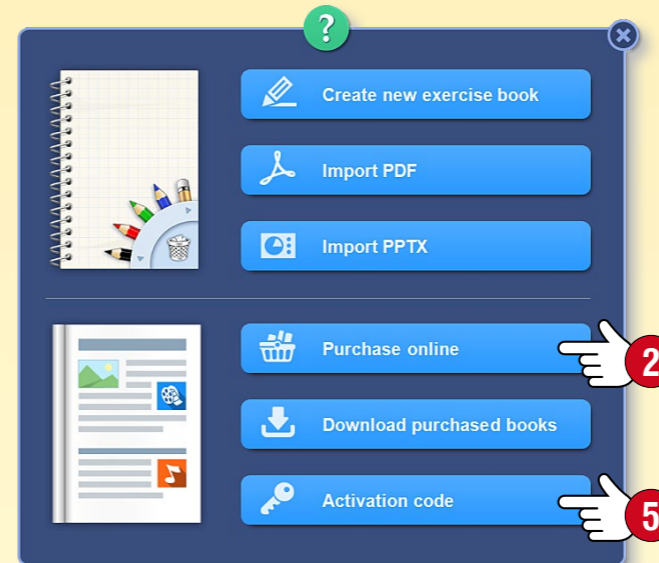

- في حال لم يكن رمز التفعيل الوارد متاحاً في حساب الموزابوك فعندها عليك أن تختار وظيفة إعطاء رمز التفعيل في قائمة إضافة منشور 5. قم بإعطاء رمز المنشور في المربع المنبثق 6 ثم قم بتحميل المجلد. سوف يقوم المجلد بالاتصال بحساب الموزابوك الخاص بك مما يتيح الوصول إليه من حاسوب آخر أيضاً.

تحميل منشور

جديد في الموزابوك

- إذا قمت بإدراج رمز تفعيل المجلد إلى الموزابوك بعد الشراء فقم بالدخول إلى الموزابوك بواسطة المستخدم المحلي المتعلق بالتعريف.

- البرنامج - كما عند تحديث المنشور - يشير على شاشة اختيار المنشور أن هناك منشور جديد يمكنك الوصول إليه 3. اختر المنشور بعدها انقر على أيقونة التحميل 4.

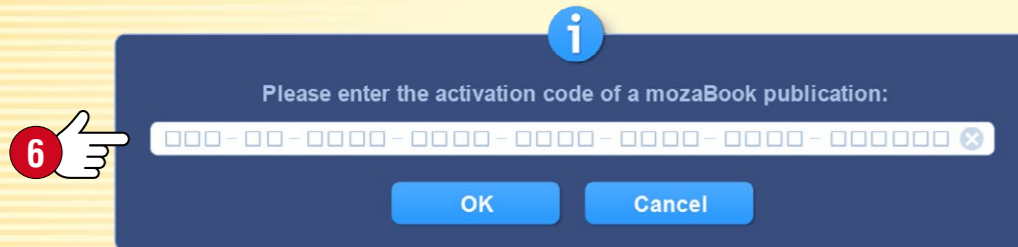

المحتويات الإضافية للمناشير

تشمل منشورات الموزابوك رموز للمحتويات المدمجة في التوضيح (مشاهد 3D، وأشرطة الفيديو، ومقاطع الصوت، والصور، والتمارين التفاعلية، وما إلى ذلك). انقر على هذه الرموز للوصول إلى المحتوى الإضافي 1.

- المحتوى الإضافي يجعل الدروس أكثر إثارة ويزيد من مستوى التوضيح، مما يجعل عملية التدريس أكثر نجاحاً.

نماذج 3D 2

بمساعدة هذه النماذج يمكنك التعرف على أدوات عمل قديمة وحالية وعلى آلات ويمكنك التنزه في العصور القديمة، يمكنك أخذ نظرة عن أسرار الجسم البشري وعن عالم الكيمياء.

- نماذج يمكن تكبيرها وتدويرها.
- سطح تشغيل موحد يمكن التعلم على استخدامه بسهولة.
- نماذج عديدة لها رواية ملحقه بالرسم المتحركة للمساعدة على جعل الموضوع متكاملًا.

الفيديوهات 3

نجدها بين الأفلام المدرجة بين المنشورات

- فيديوهات لشرح التجارب الفيزيائية والكيميائية والبيولوجية،
- أفلام عن الطبيعة وأفلام وثائقية وأفلام تعليمية،
- قصص وأعمال فنية وأجزاء من أفلام وفيديوهات أخرى.

يمكن للمنشورات أيضاً أن تحتوي على مادة صوتية وصور ورسومات وأشكال توضيحية وتمارين تفاعلية.

المحتويات الخاصة، أوراق العمل

يمكنك إدراج محتوياتك الخاصة بمساعدة مكتبة الوسائط إلى جانب الإضافات الموجودة. يمكنك إنشاء أوراق عمل مثيرة بسهولة بمساعدة محرر التمارين أو باستخدام الأدوات 4، والتي يمكنك إدراجها في مناشيرك كالسابق، أو يمكنك إعطاؤهم كوظائف منزلية.



الإضافات الديناميكية

الموزابوك قادر على إكمال المنشور المفتوح و ملفات PDF تلقائياً بمنشورات متعلقة بالمحتوى الإضافي.

قم بالضغط على أيقونة المحتويات الإضافية الموجودة على شريط الأدوات ①، ثم قم بتشغيل إظهار الإضافات الديناميكية الموجودة في اللوحة المفتوحة ②.

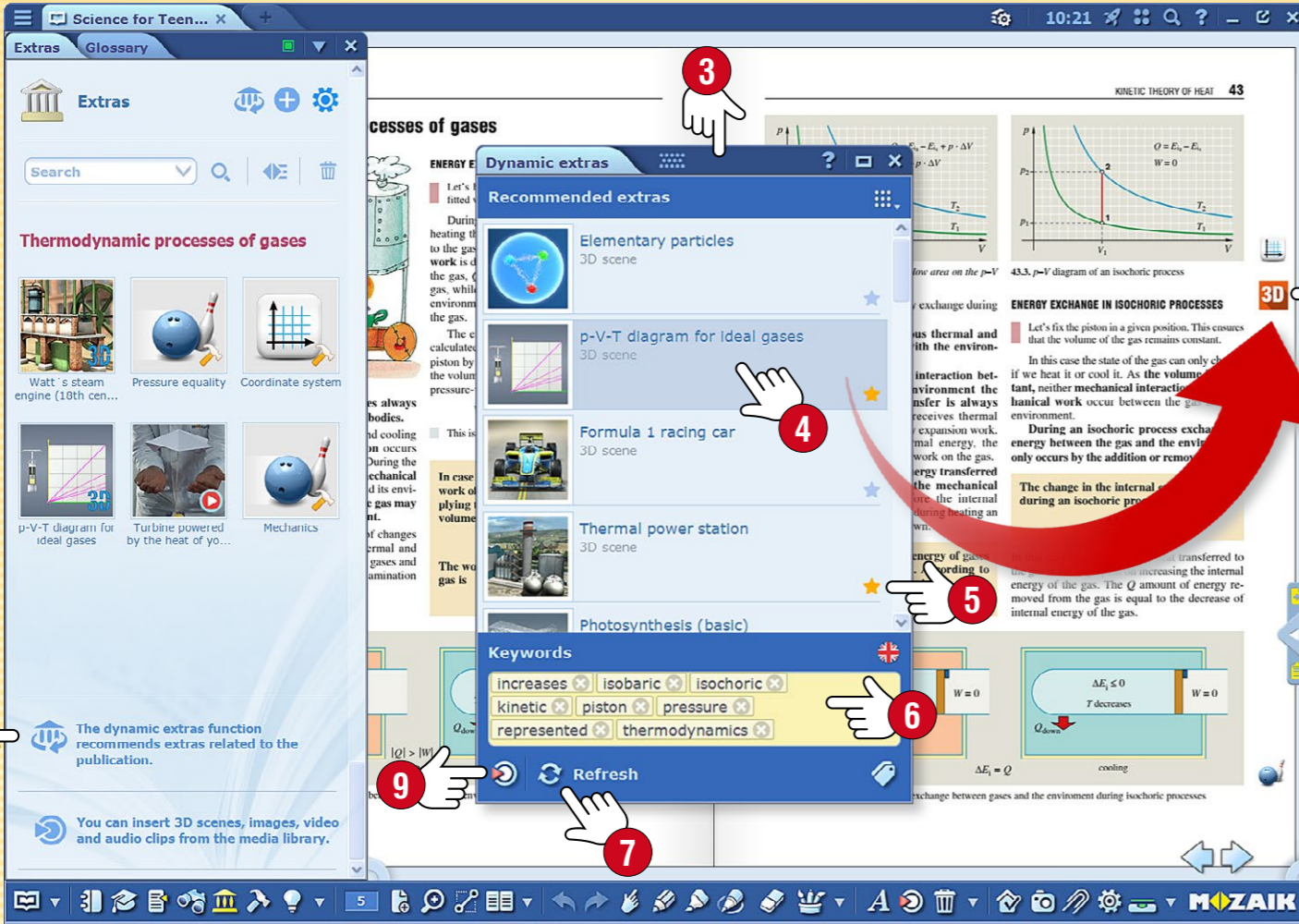

كيف أختار؟

في نافذة الإضافات الديناميكية ③ ينصح البرنامج بالإضافات المتعلقة بالمنشور.

قم بالنقر مرتين على عناصر اللائحة ④ لفتحها،
قم بإيجاد المحتويات الأنسب لك.

قم بزيادة فعالية البحث!

- قم بتقييم نتائج البحث بتغيير لون النجوم الموجودة بجانبها ⑤!
- قم بإعطاء كلمات أساسية جديدة ⑥، و قم بتحديث القائمة ⑦!

يمكن سحب الإضافات المختارة إلى دفترتك مباشرة ⑧،
و إلى صفحات كتابك و بعدها يمكنك فتح تلك الإضافات من هناك.

نصائح

- إذا لم تجد الإضافة المناسبة لك بين المفضلات فإمكانك فتح مكتبة الوسائط من الهامش ⑨ و هناك تستطيع البحث كما تريد.
- عند استيراد ملفات الـ PDF قم بتشغيل الإضافات الديناميكية، و بالتالي تستطيع الوصول إلى قائمة المحتويات الإضافية مباشرة بعد فتحها.

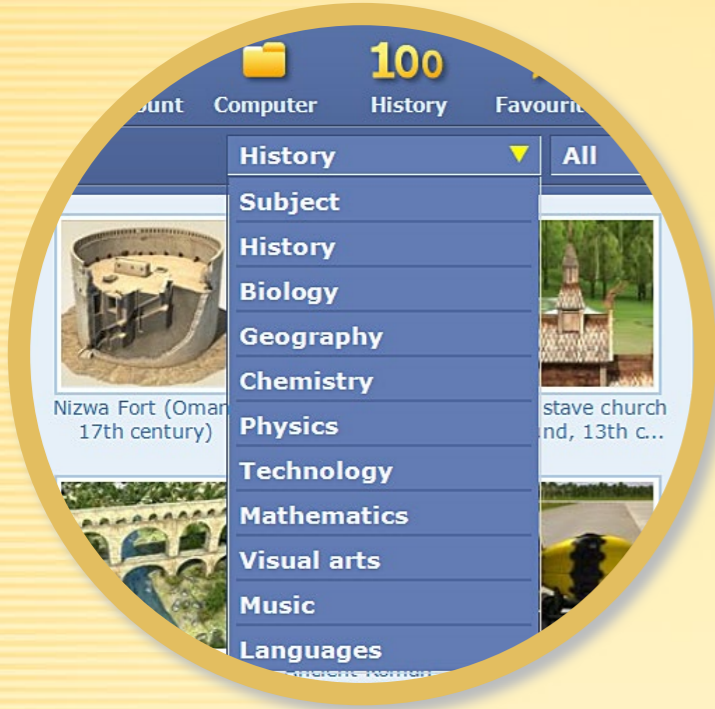

3 قم باختيار موضوع!

1. أين تجد محتويات الـ 3D؟

قم بالضغط على أيقونة وسائط الإعلام الموجودة في شريط الأدوات 1، وبعدها قم باختيار قائمة ثلاثيات الأبعاد 2! في نافذة مكتبة الوسائط التي تظهر أمامك انقر مضاعفاً على مشهد الـ 3D المختار، أو اسحبه إلى المنشور المفتوح مباشرة.

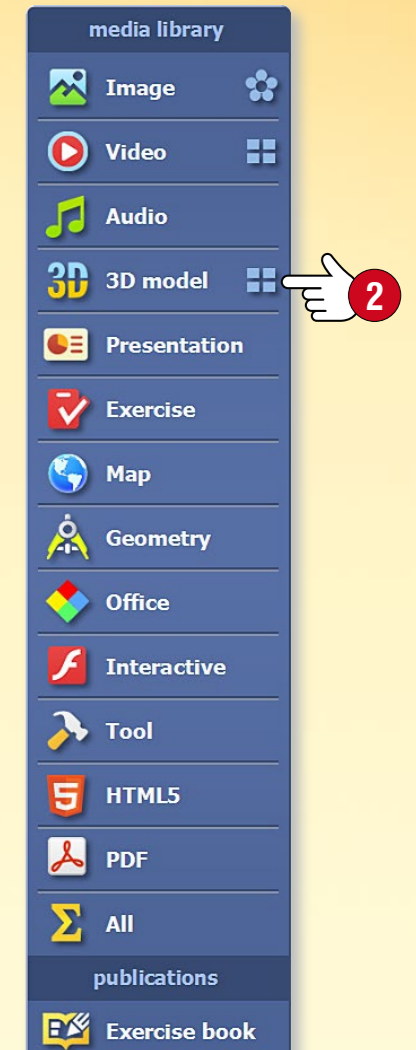
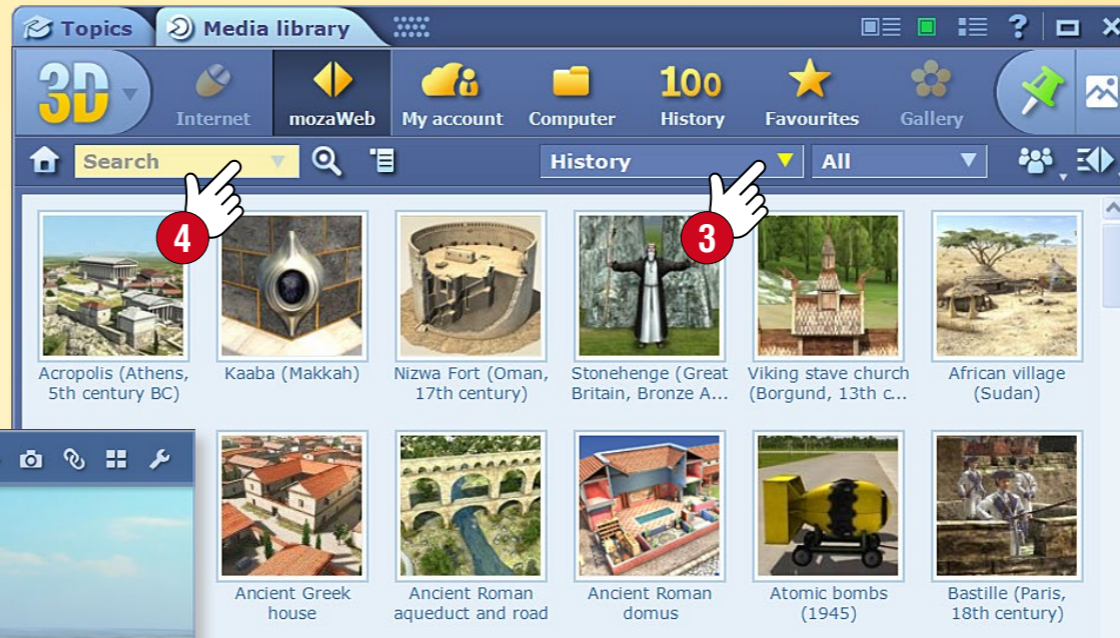

2. كيف تبحث؟

يمكنك تصفية المحتويات التي تظهر بحسب الموضوع أو العام الدراسي في نافذة المواضيع التي تفتح 3.

إذا كنت تبحث عن نموذج 3D محدد قم باختيار قائمة البحث 4.





1. أين تجد محتويات الـ 3D؟

قم بالضغط على أيقونة الأدوات الموجودة في الشريط السفلي ① ، و اختر قائمة الـ 3D ② . على جدار رسوم ثلاثية الابعاد الذي يظهر، يمكنك الاختيار بين النماذج عن طريق سحب الصفحة بإصبعك.

2. كيف تبحث؟

قم بالاختيار بين المواضيع بالأيقونات الموجودة في أسفل النافذة ③ . سيتدحرج جدار الرسوم المتحركة إلى محتويات مجموعة الـ 3D المختارة. بالنقر على إسم المجموعة يمكنك الاختيار بين النماذج المتعلقة بالموضوع. ④

قم باختيار موضوع! ③



3. التشغيل

سيظهر محتوى الـ 3D المختار بالضغط على زر التشغيل ⑤ سيبدأ بالعمل. بالضغط على أي منطقة من الصورة المكبرة يمكنك العودة إلى جدار الرسوم المتحركة.

2

1



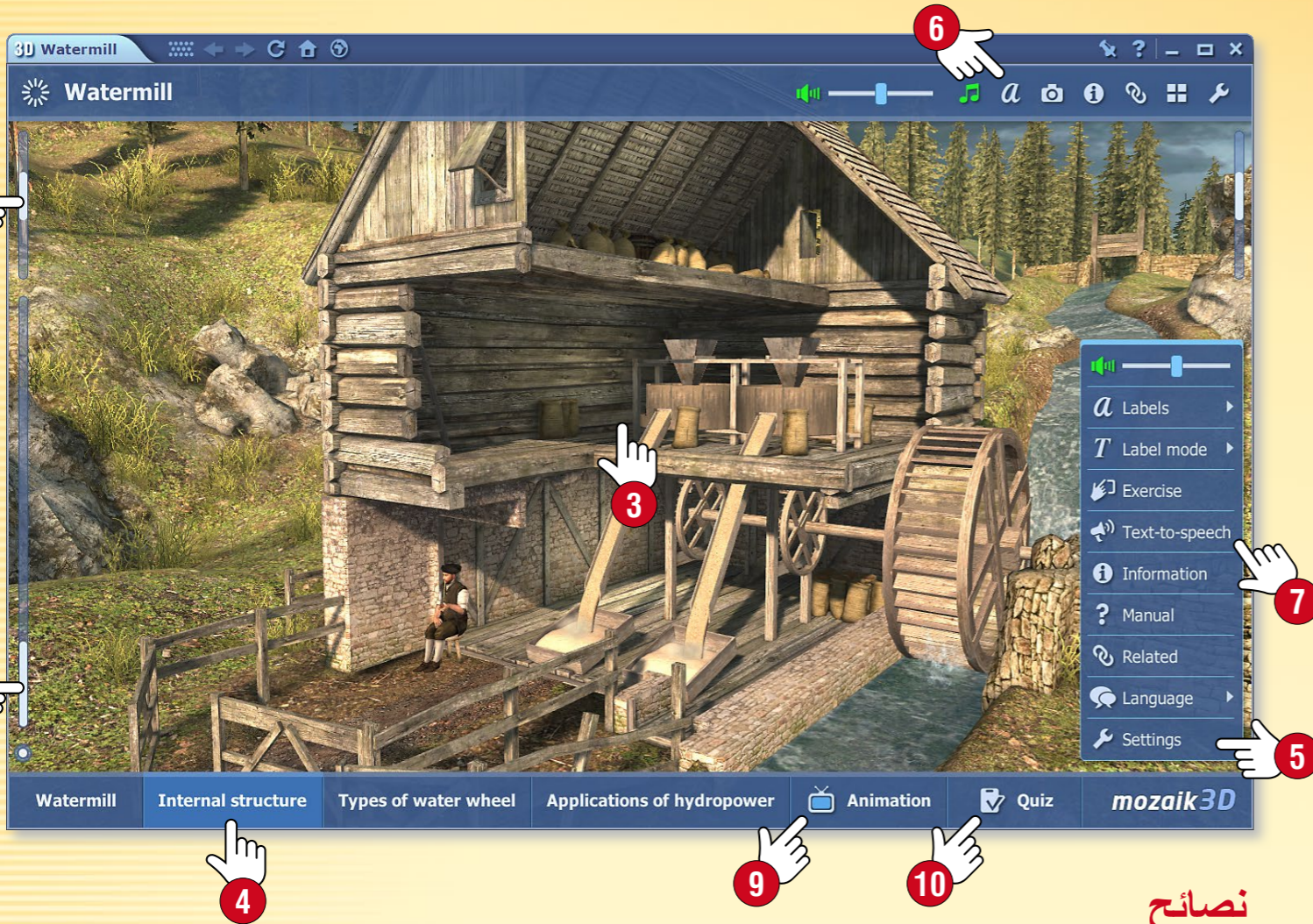

مجموعة واسعة من الإعدادات

- يمكنك تغيير إعدادات عمل الأدوات الثلاثية الأبعاد.
- يمكنك ضبط شدة الضوء بسحب الزاوية العلوية اليسارية أو اليمينية عمودياً ①.
- يمكنك تكبير أو تصغير النموذج بالسحب الأفقي لطرف النافذة اليساري أو اليميني ②. أو عن طريق استخدام إصبعيك.
- قم بتدوير النموذج بتحريك منتصف الشاشة ③.
- يمكنك الاختيار من بين طرق عرض معدة مسبقاً في الخط السفلي ④.
- يمكنك أن تجد المزيد من الخيارات في القائمة السريعة التي تظهر عن طريق النقر على الزاوية السفلية اليمنى و اليسرى أو بالنقر المطول على أي من أجزاء المشهد ⑤.

نصائح

- يمكنك عرض المعلومات و الكتابات المتعلقة بالمشهد ثلاثي الأبعاد كما يمكنك الإختيار من بين النماذج المتعلقة بمساعدة الأيقونات الموجودة أعلى النافذة ⑥.
- قم بتفعيل وظيفة القراءة في القائمة السريعة ⑦ ثم استمع إليها من خلال النقر على العناوين ⑧.
- قم بمشاهدة الرسوم المتحركة المتعلقة بالنماذج ثلاثية الأبعاد و استمع إلى الرواية ⑨.
- انقر على زر المسابقة على شريط الزر السفلي للإجابة عن الأسئلة المتعلقة بالمشهد ثلاثي الأبعاد ⑩ و إكمال أنواع مختلفة من التمارين.

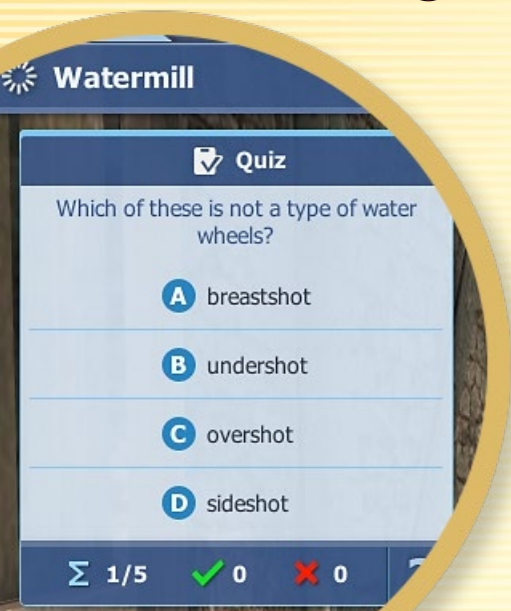
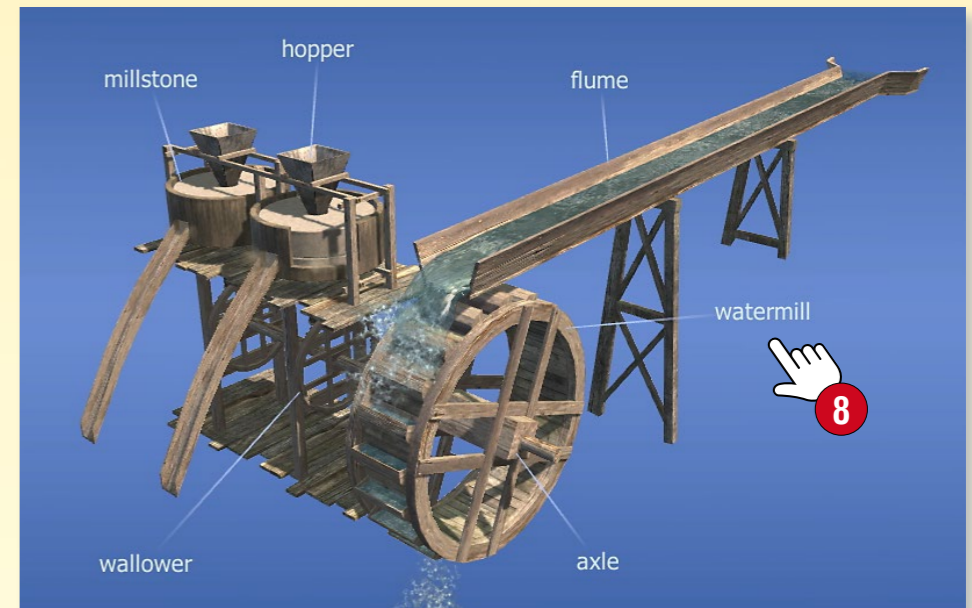

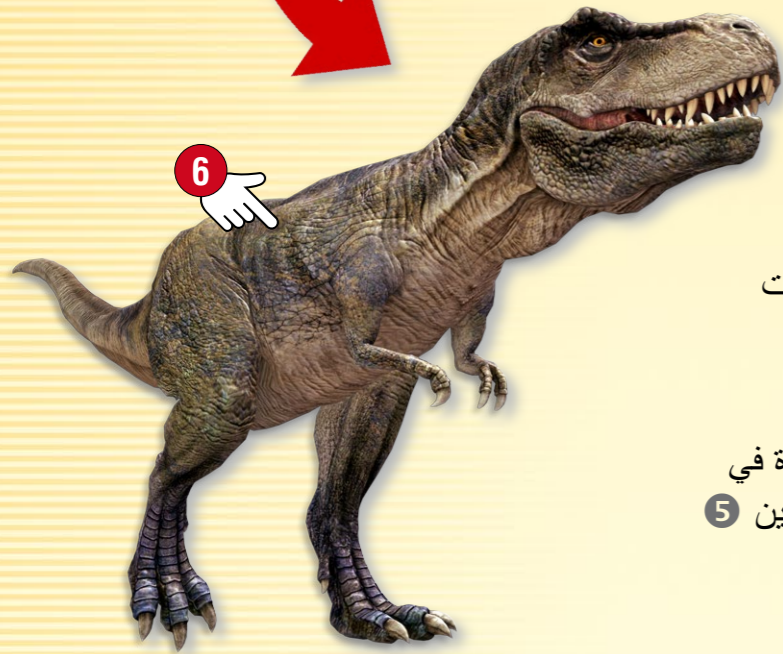

نماذج تفاعلية حسب المجلدات

يمكن سحب بعض العناصر التفاعلية الثلاثية الأبعاد إلى الدفتر أو إلى صفحات الكتاب بحيث تقوم بالعمل والدوران من تلقاء نفسها من دون إطار أو خلفية.

قم بالضغط على أيقونة الكتاب الموجودة في أعلى المشهد (4)، و اسحب الجزء المعين (5) إلى صفحة منشورك (6).

وظيفة الجولة

في بعض النماذج الثلاثية الأبعاد، و بالنقر على أيقونة النزهة (1) يمكنك المشي داخل المشهد.

- بواسطة الموجه الموجود في القسم السفلي من الشاشة (2) يمكنك مثلاً التنزه في الأكرابول أو المدينة العالية أو يمكنك رؤية المشهد من برج الباستيل.
- بالنقر على النقطة المرغوب بالتوجه إليها، ستقوم بالذهاب إلى تلك النقطة تلقائياً.

نصائح

بالنقر على أيقونة آلة التصوير عند تشغيل نموذج الثلاثي الأبعاد (3)، يمكنك إدراج اللقطة المعروضة في دفترك أو على صفحة كتابك كصورة. يمكنك تغيير قياسات الصورة و مكانها كما يمكنك فتح الصورة من القائمة المحلية.





البحث حسب الموضوع! 3

نصيحة

يمكنك إدراج الفيديو في المنشور كأيقونة صغيرة أو كبيرة، كصور مصغرة، أو كنمط تفاعلي.

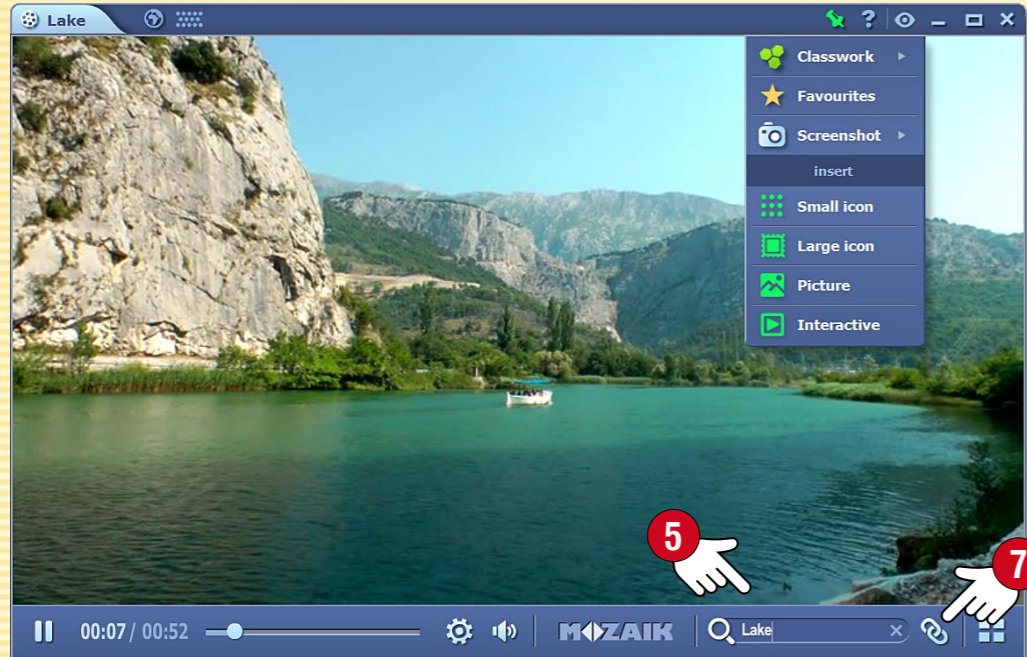

5

7

1. أين تجد الفيديوهات؟

انقر على أيقونة مكتبة الإعلام الموجودة في شريط الأدوات 1، و اختر قائمة الفيديوهات 2. انقر مرتين على الفيديو الذي تم اختياره من نافذة مكتبة الوسائط المنسدلة لتشغيل الفيديو.

2

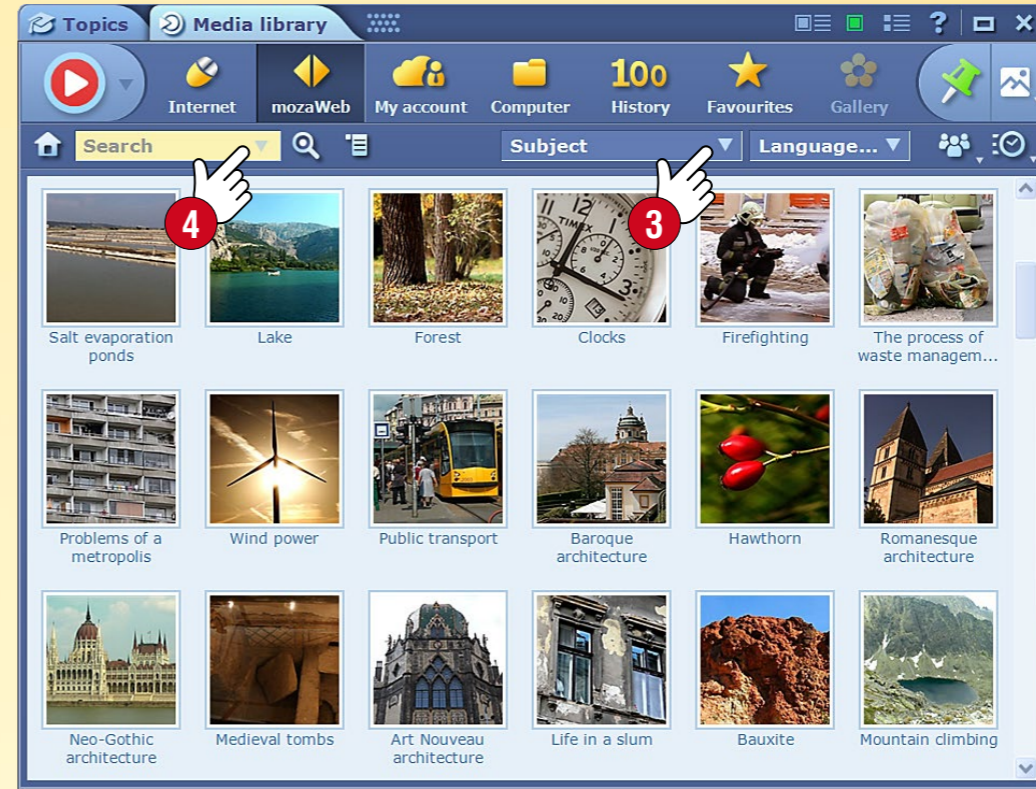

1

2. البحث، التشغيل

البحث حسب الموضوع في قائمة المواضيع 3. إذا كنت تبحث عن فيديو محدد فاختر قائمة البحث 4، بالأحرى يمكنك استخدام الباحث الموجود في لوحة التشغيل 5. قم بتشغيل الفيديو بالنقر المضاعف، أو قم بإدراجه أو سحبه 6 إلى دفترك أو منشورك المفتوح. يمكنك التصفح بين مواضيع مثيرة من خلال الفيديوهات المتعلقة الأخرى 7.

21 مساعد الموزايك • الفيديو هات • جدار الرسوم المتحركة



1. أين تجد الفيديوهات؟

إضغط على أيقونة الأدوات في الشريط السفلي ① ،
و قم باختيار قائمة مكتبة الفيديوهات ② .

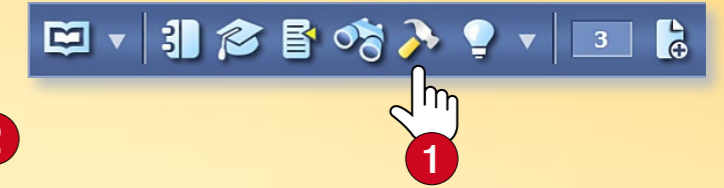

قم بالاختيار من بين الفيديوهات على جدار
الرسوم المتحركة بالدرجة بواسطة إصبعك،
بعدها قم بتشغيل الفيديو بالنقر ③ .

2. البحث، التشغيل

قم باختيار الموضوع من بين الأيقونات الموجودة في أسفل جدار الرسوم ثلاثية الأبعاد ، سيتدرج الجدار إلى مجموعة المحتويات المختارة ④ . بالنقر على إسم المجموعة يمكنك الاختيار من بين الفيديوهات المتعلقة بالموضوع.

للتشغيل انقر على الفيديو!

قم بإيقاف الفيديو و من ثم أعد تشغيله بالنقر على منتصف الشاشة ⑤ !

قم بالنقر على القسم السفلي اليميني أو اليساري للنافذة لكي تجعل الفيديو يخطو إلى الأمام أو يعود إلى الخلف ⑥ !

7 نصائح

يمكنك الانتقال إلى وضع ملء الشاشة.

يمكنك إظهار فيديوهات متعلقة.

يمكنك الرجوع إلى جدار الرسوم المتحركة.

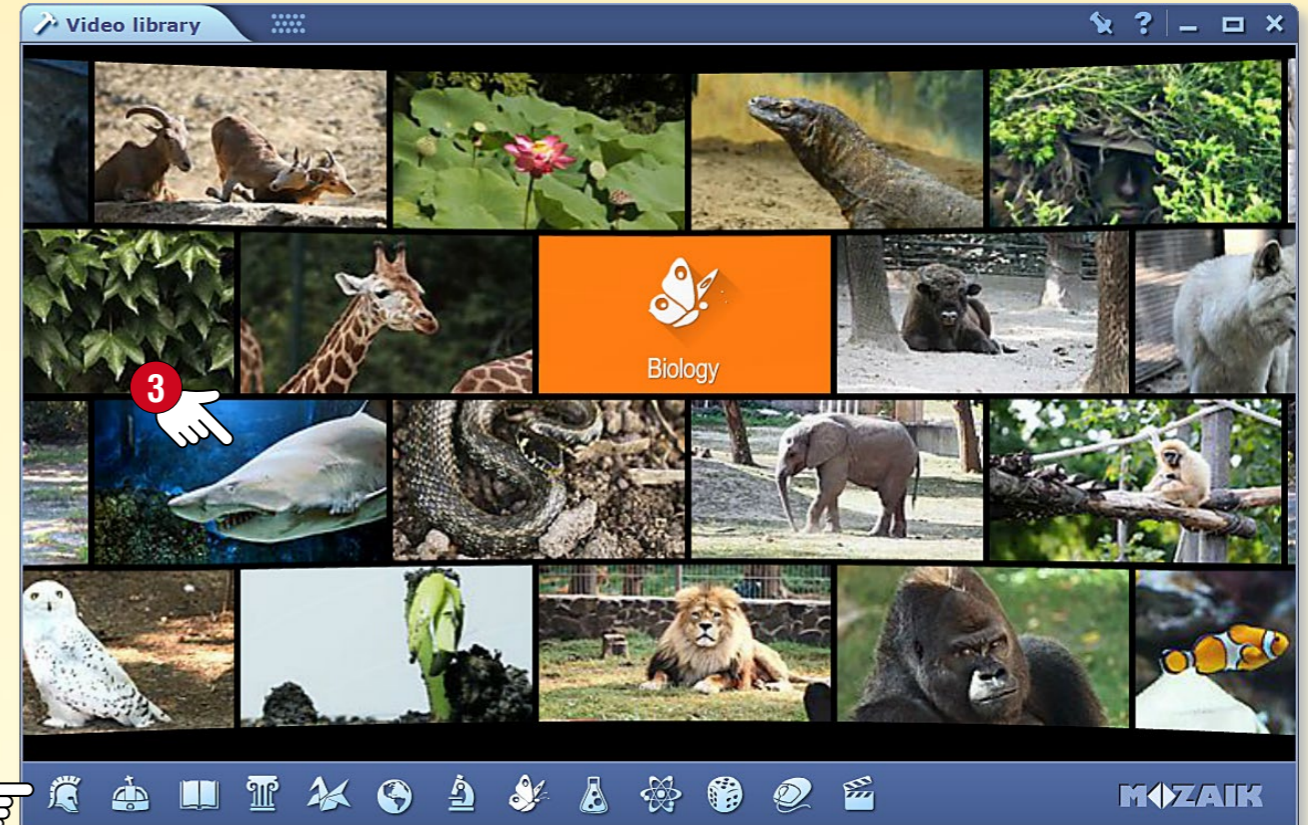

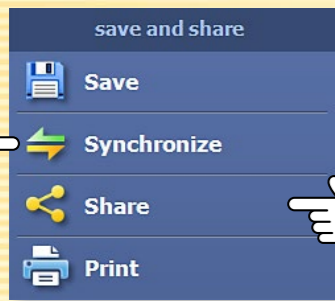
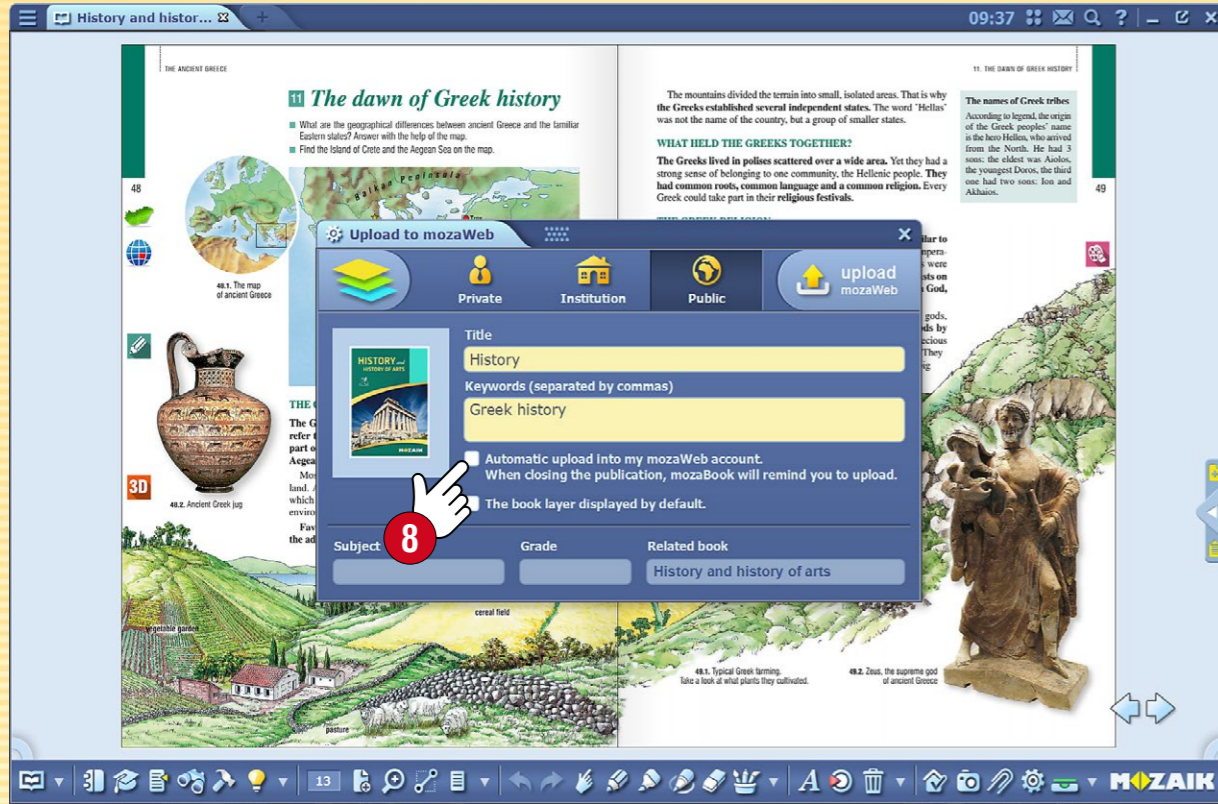

3. المزامنة، المشاركة

يمكنك السماح بالوصول إلى طبقاتك الخاصة من قبل الآخرين إذا قمت بتحميل تلك الطبقات على الموزابوك وجعلتها في حالة عامة. لكي تستطيع فتحها عليك النقر على أيقونة الكتاب في شريط الأدوات 6 و اختيار قائمة المشاركة 7.

عند اختيارك لإمكانية المزامنة التلقائية 8 سيتم حفظ طبقاتك الخاصة تلقائياً في حساب الموزابوك الخاص بك على شبكة الإنترنت، هكذا فإن منشوراتك ستصبح دائماً متزامنة. يمكنك مشاركة مجلداتك في قائمة المزامنة بمساعدة قرص محمول من دون الاتصال بالإنترنت 9.

1. الطبقات في المنشورات

- الطبقات مبنية على بعضها البعض و يمكن تشغيلها أو إيقافها. و هي توفر وسيلة لتعزيز المنشورات الأساسية بمجموعة واسعة من المحتويات.
- يقوم الموزابوك بتخزين المحتويات الإضافية المكملّة (الصور، الفيديوهات، نماذج الـ 3D، التمارين، إلخ) على طبقات في المنشورات (إضافات الموزابوك) 1.
- تحتوي بعض المنشورات على طبقة للحلول (الحلول).
- يمكنك إنشاء طبقة خاصة بك (طبقتي) 2، في حال رسمت أو عينت شيء أو أضفت محتويات إضافية إلى منشور.
- يمكنك أيضاً استخدام طبقات تمت مشاركتها من قبل الآخرين (طبقات المستخدمين) 3.

2. استخدام الطبقات

لاستخدام الطبقات قم بالضغط على أيقونة الطبقات في شريط الأدوات 4! ترى في القائمة الطبقات المتعلقة بالمنشور و التي يمكنك الوصول إليها و إظهارها.

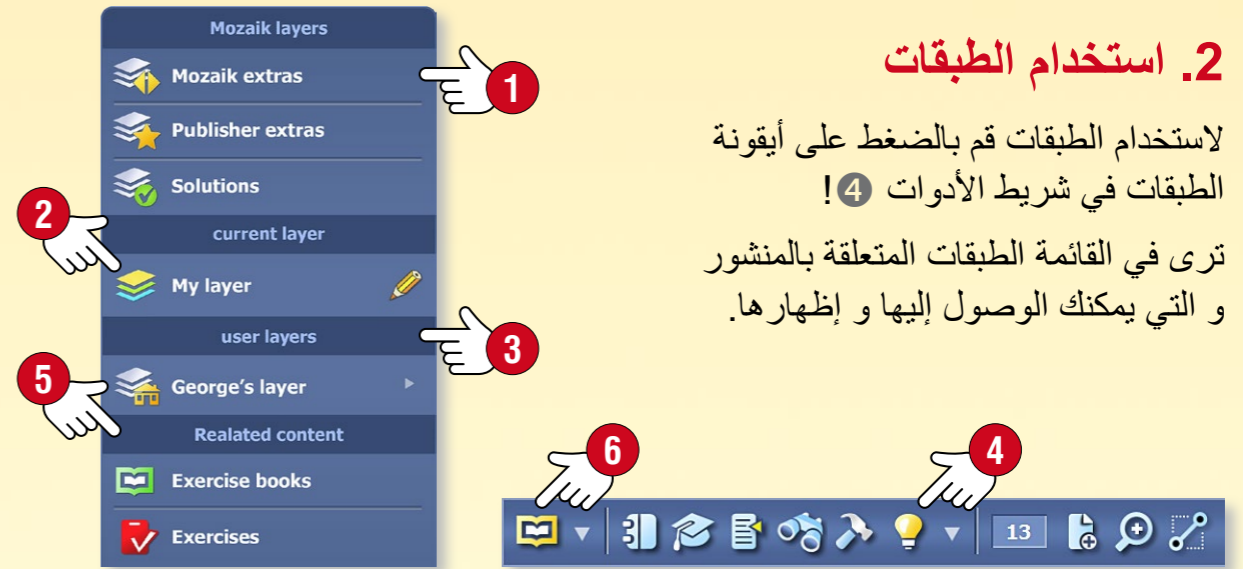

نصيحة

من قائمة المحتويات المتعلقة الفرعية 5 يمكن فتح دفاتر و تمارين متناسبة مع محتوى الإصدار باستخدام مكتبة الوسائط.

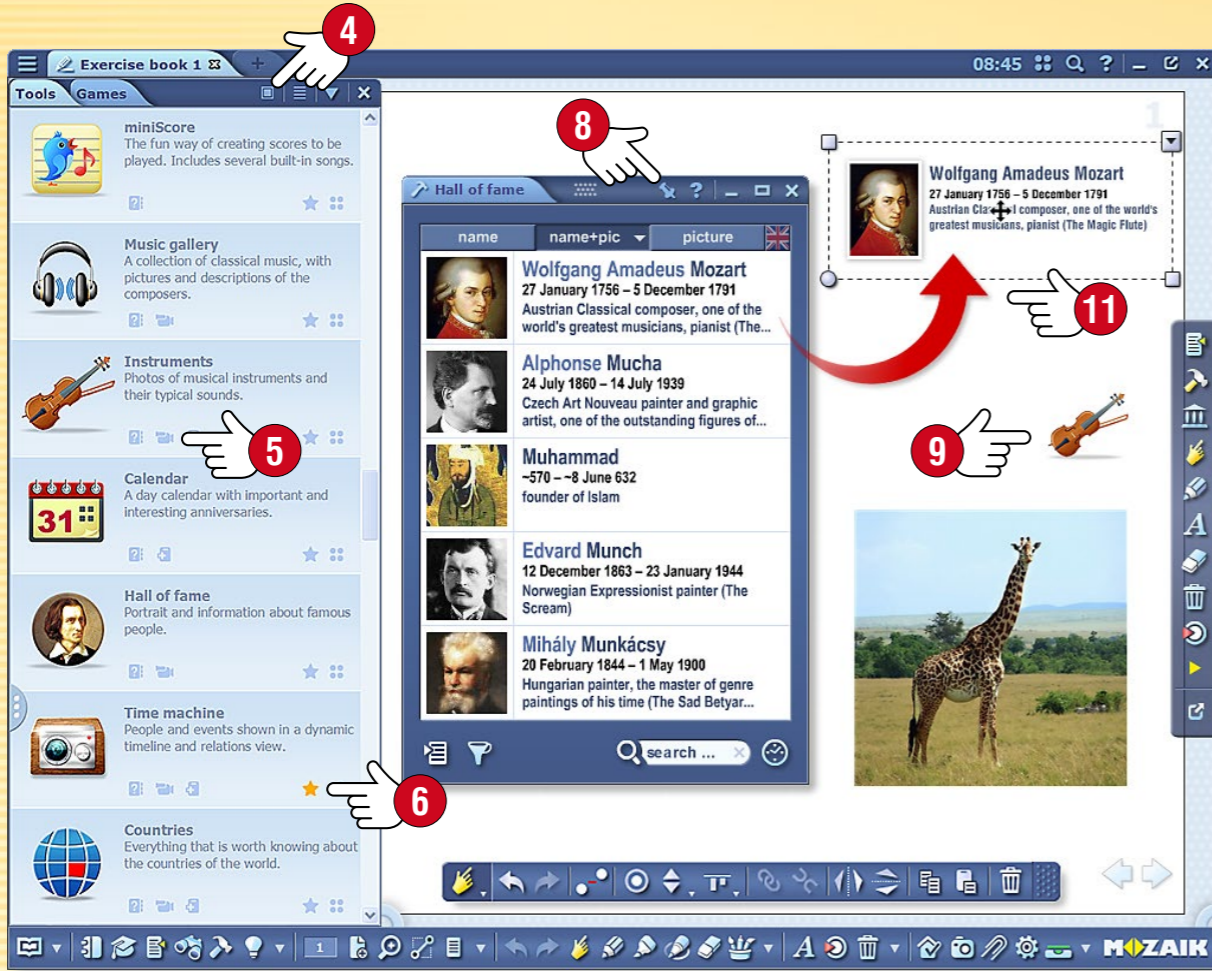

1. أين تجد الأدوات؟

انقر على أيقونة الأدوات في شريط الأدوات 1.



2. قم بإيجاد الأداة المناسبة

قم بالتصفية بين الاستخدامات حسب الموضوع أو العام الدراسي 3.

قم بتغيير العرض 4 و استخدم مساعد الموزابوك النصي و مساعد الفيديو 5 في حال احتجت إلى مساعدة لاستخدام الأدوات.

في حال أشرت إلى أداة كمفضلة 6 و اخترت الترتيب المناسب 7 فإنها ستنتقل إلى رأس قائمة الأدوات.

استخدم علامات التبويب للتبديل بين الأدوات و الألعاب 2.

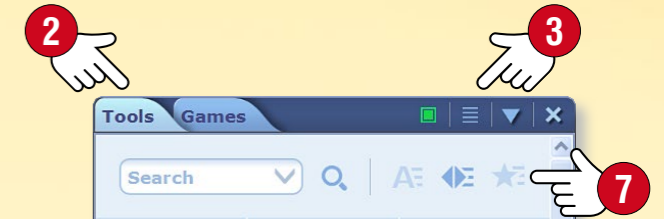

3. حفظ الحالة و الإدراج

قم بحفظ الوضع الحالي للأداة (على سبيل المثال تجربة محاضرة أو مجموعة من المشاهد) من خلال إدراجه في منشور مفتوح باستخدام قائمة الإدراج للأداة 8. يمكنك إدراج الأدوات في منشور كرموز صغيرة أو كبيرة 9 و صور أو عناصر تفاعلية. في حال أدرجت أداة كعنصر تفاعلي 10 يمكنك استخدامها في كتاب التمارين.

نصيحة

يمكنك سحب محتويات الأدوات المصورة و النصية إلى الدفتر و كتاب التمارين و بذلك تستطيع استخدام ذلك المحتوى أثناء إعداد العروض التقديمية 11.

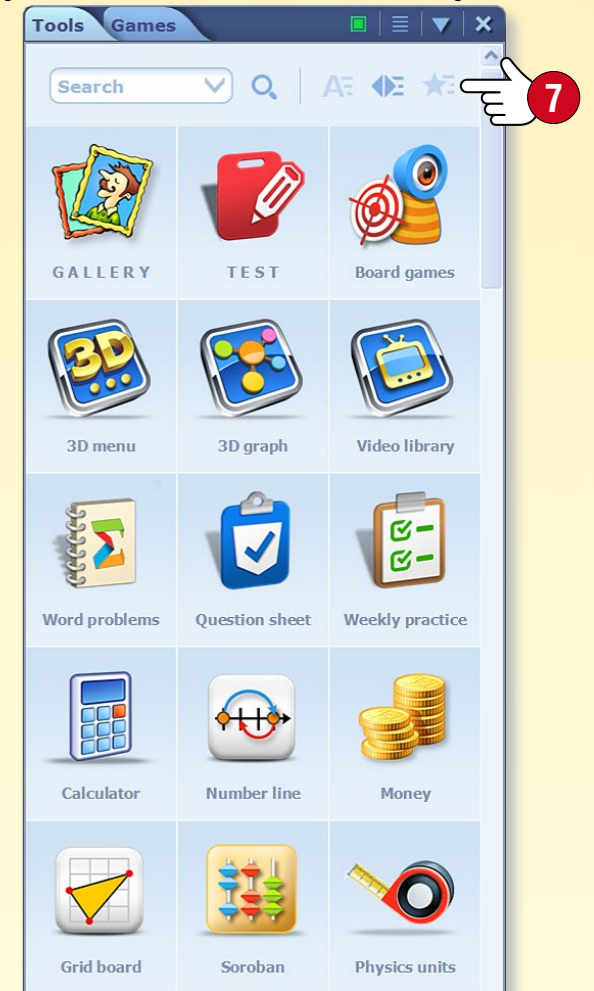



أدوات نظرية

عبارة عن مجموعات تستخدم لهدف محدد و تنتمي لمادة دراسية معينة. بين هذه المجموعات يمكن إيجاد كل أداة لازمة لتدريس مادة معينة.



mozaTools
أدوات موسيقية

ألعاب نمية للمهارات

تساعد هذه الأدوات على تنمية مهارات أصغر التلاميذ سناً. بحيث تجعلهم يتدربون على المعلومات التي حصلوا عليها بطريقة مسلية.



mozaTools
جدول الضرب



mozaTools
لوحة كهربائية



أدوات

تجريبية افتراضية

بواسطة أدوات الموزابوك الأكثر تعقيداً يمكن إظهار تجارب و كأنها حقيقية على اللوح أو على الحاسوب. يمكن تغيير الترتيب و التركيب للتجارب بحرية.

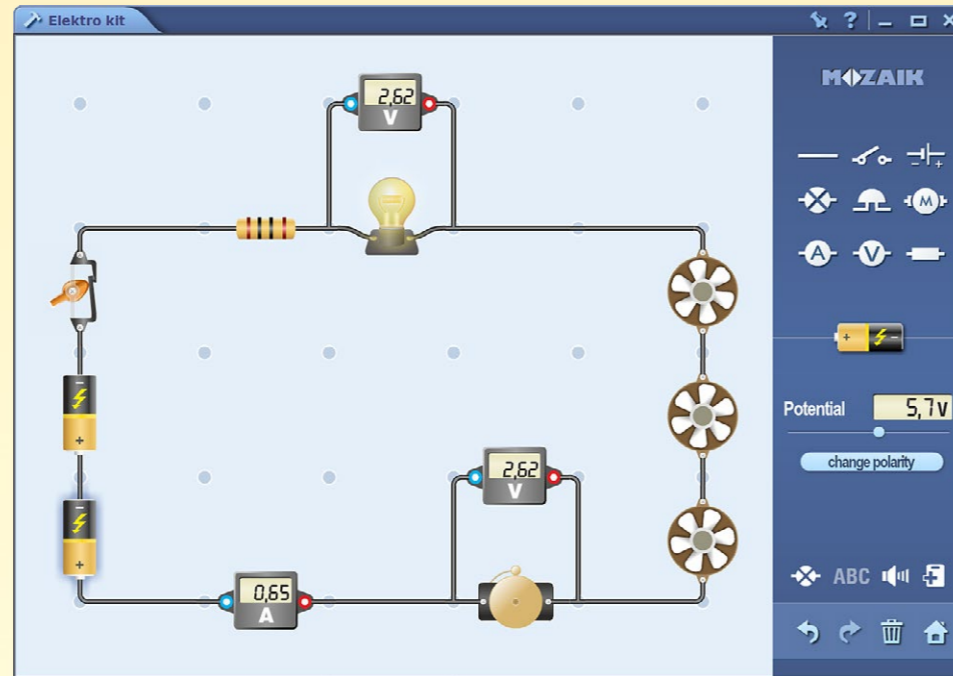

أدوات عملية

إمكانية التدرب و استخدام الأشياء التي درسوها خلال الحصص المدرسية بمساعدة تمارين. يقوم البرنامج بتقييم التمارين التي قاموا بها تلقائياً و يقوم بتثبيت التقييم، هكذا يحصل التلاميذ على تقييم ما أنجزوه فوراً.

السفر عبر الزمن

تظهر أداة آلة الزمن المشاهير و الشخصيات التاريخية من زوايا عرض مختلفة.

عرض الخط الزمني • تظهر الشخصيات على الخط الزمني و مرتبة من حيث الأعمال 1.

عرض العلاقات • فيما يتعلق بمعطيات شخصية بارزة يظهر 30-40 شخص على أساس شروط الفترة. يمكنك ضبط أهمية معايير الترشيح من قائمة الإعدادات 2 عن طريق تحريك الرموز 3.

كيف تعمل؟

افتح أداة آلة الزمن.

قم بتمرير الخط الزمني لرؤية الشخصيات التاريخية الشهيرة.

استخدم الرموز على شريط الأدوات 4 للتبديل بين مشاهد العرض.

استخدم قائمة البحث 5 إن كنت تبحث عن شخص معين.

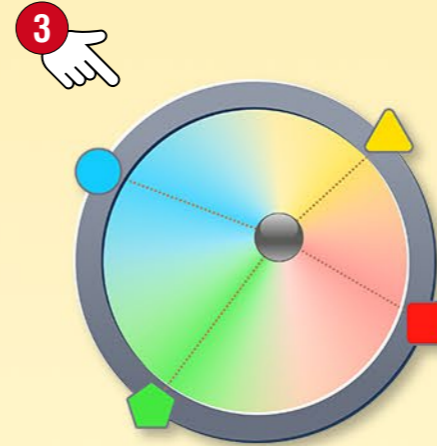

انقر على الشخصية 6 للوصول

إلى وظائف أخرى في النافذة المنبثقة 7.

يمكنك تسليط الضوء على عرض العلاقات من خلال إبراز شخصية معينة.

يمكنك فتح المقالات المتعلقة به في الويكيبيديا.

قم بعرض معلومات و أحداث أخرى متعلقة بالشخص الذي قمت باختياره.

لعبة مسابقة

• انقر على زر التمرين 8.

• اختر شخصاً تنطبق عليه الأسئلة (استخدام البحث 9 و فترة 10 الوظائف).

• اختر نوعاً من التمارين و إبدأ اللعبة.

لديك مهلة زمنية لإتمام اللعبة و يسمح فقط بثلاث إجابات خاطئة خلال اللعبة. يمكنك تحرير تمارين إضافية في محرر الإختبار.

سريع و بسيط

انقر على أيقونة البيت 6 لتحديد تجربة أو لعبة معدة مسبقاً.
قم بإحياء النموذج المختار بواسطة رمز التشغيل.



يمكنك إدراج التجربة أو اللعبة في الدفتر كصورة أيضاً 7.

تجربة

ماذا يحدث في حال غيرت

- خصائص الأدوات التجريبية 8
- سرعة التشغيل 9 أو
- حجم قوة الجاذبية 10؟



تجارب و ألعاب مثيرة للإعجاب

استخدم أداة الميكانيكا لدراسة قوانين الحركة و القوى المختلفة و أنواع الحركة في بيئة مادية واقعية.

1 افتح أداة الميكانيكا. استخدم الكائنات في مجموعة الأدوات لتعيين الحالة الأولية لتجربتك.

- قم بسحب و إسقاط 2 الكائنات التي قمت بتحديدتها إلى سطح المكتب.
- يمكنك تدويرها و تغيير حجمها في حال أردت ذلك 3.
- يمكنك إيجاد خيارات إضافية في القائمة المحلية لكائن معين (يمكنك تكرار و حذف و قفل الكائنات أو تعيين خصائصها).

انقر على أيقونة التشغيل 5 لتنفيذ التجربة.

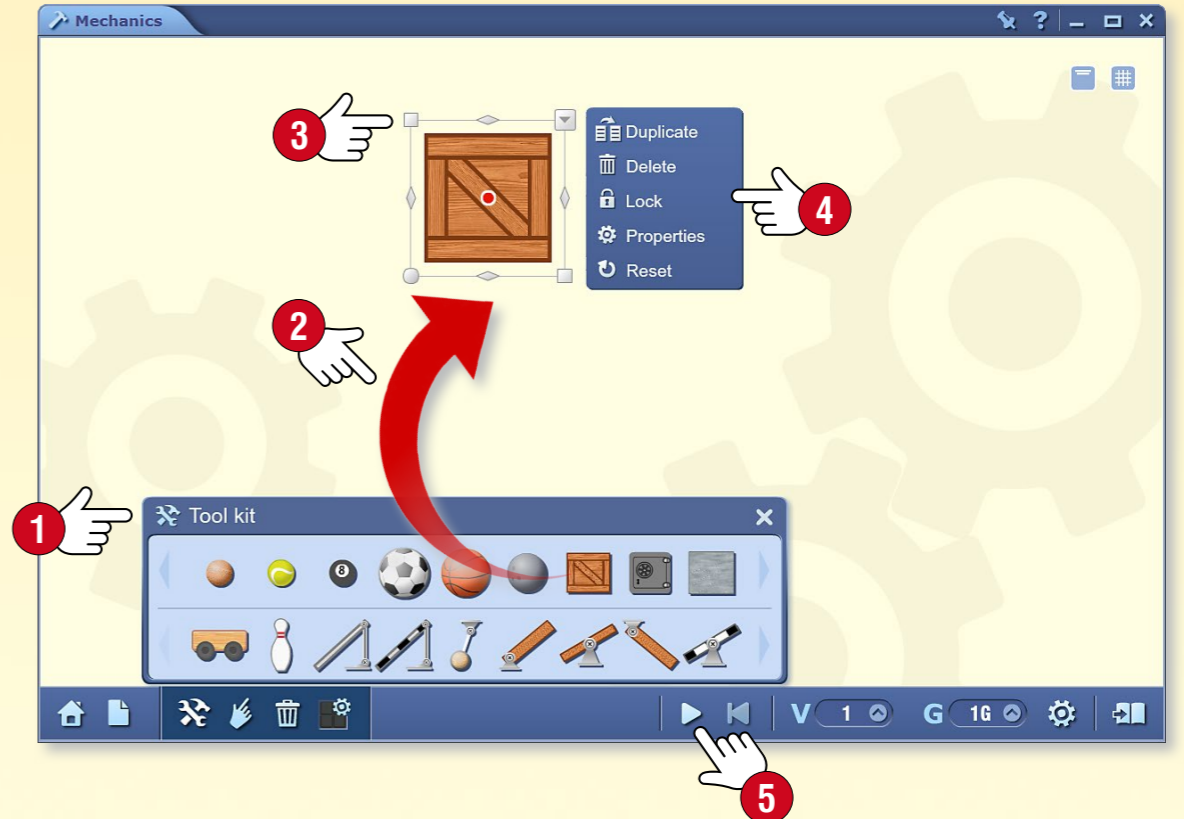

1. أين تجد الألعاب؟

اضغط على أيقونة الألعاب على شريط الأدوات 1.



1

بمساعدة علامات التبويب قم باختيار ظهور الأدوات أو الألعاب في النافذة 2.

2

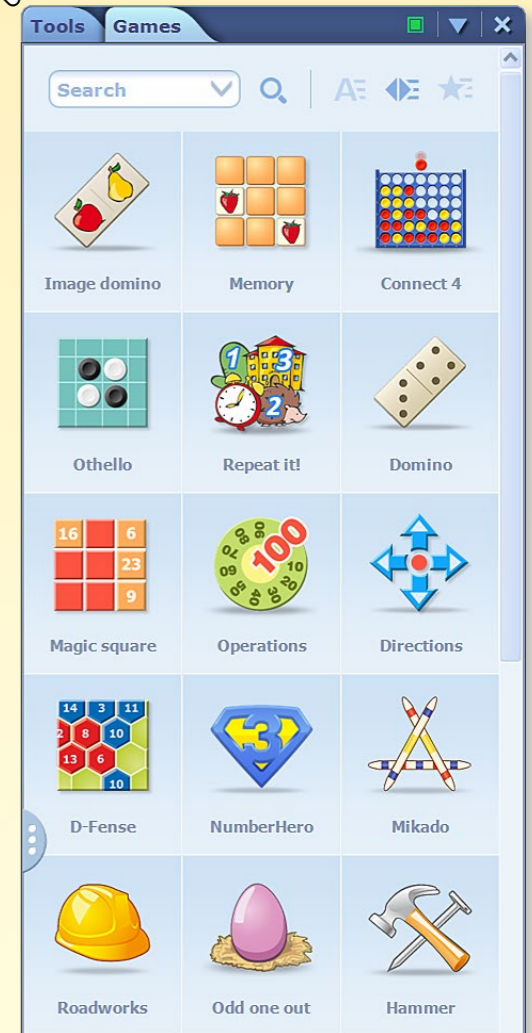

2. ما اللعبة التي تختارها؟

يمكن اختيار ألعاب لغوية، حسابية، منطقية أو تركيزية من المخزن الغني بالألعاب.

انقر على لعبة لتشغيلها.

استمتع بوقتك!



3. مساعدة للعبة؟

بعد فتح اللعبة و بالضغط على أيقونة علامة الاستفهام 3 يمكنك قراءة الوصف.



3

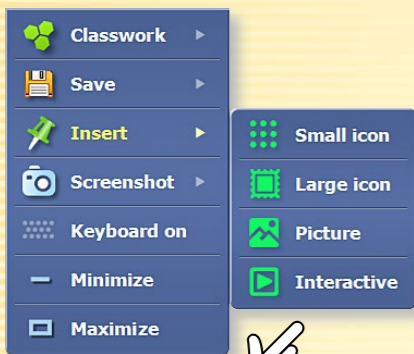
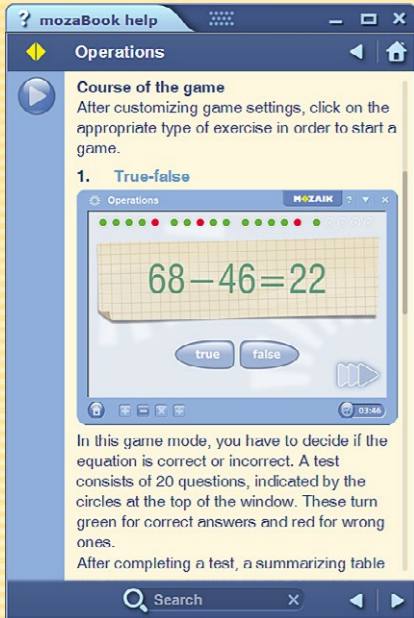

4

نصيحة

يمكنك إدراج لعبة أيضاً كأيقونة كبيرة أو صغيرة أو كصورة أو بطريقة تفاعلية في منشوراتك 4.



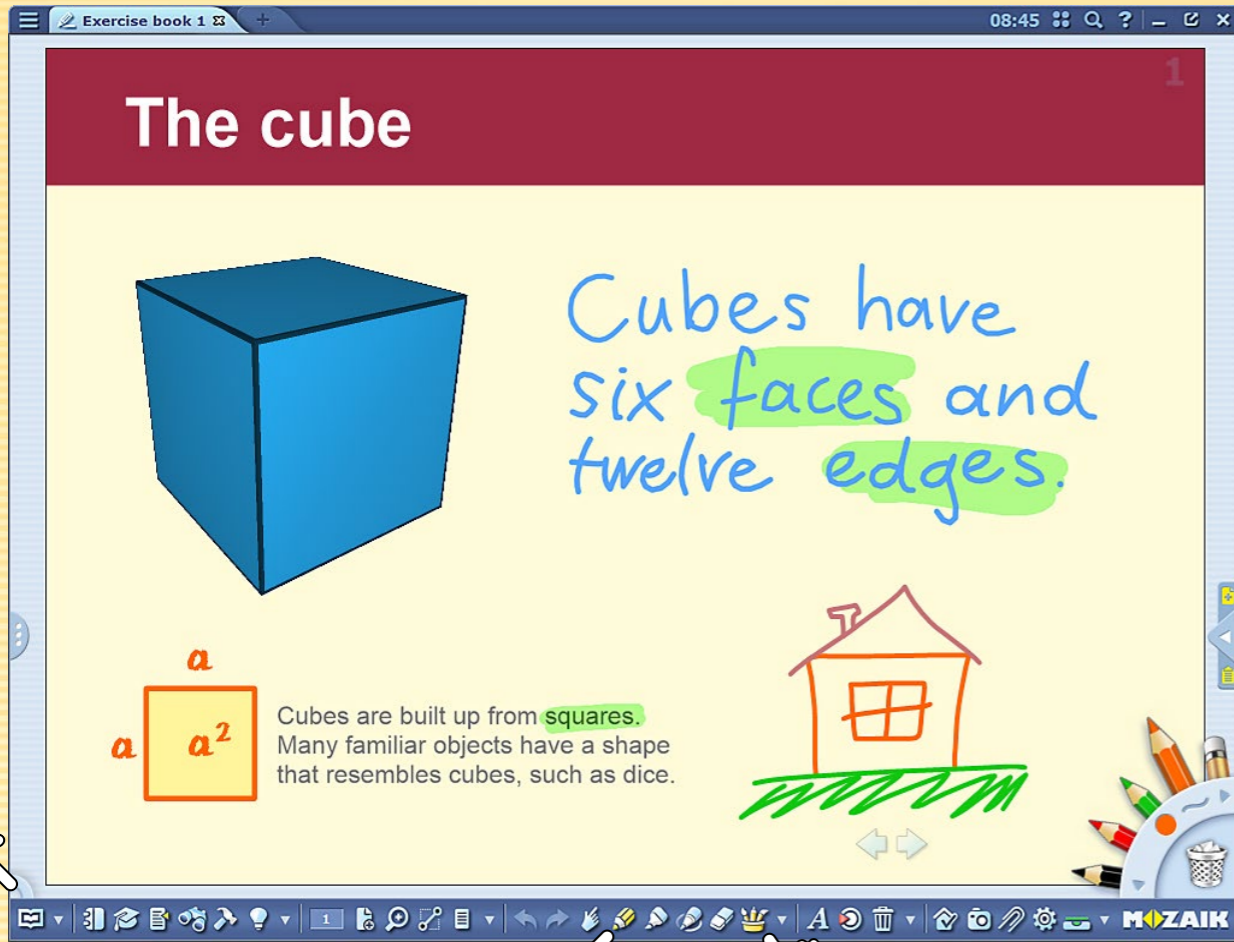

1. أين تجد أدوات الرسم؟

يمكنك إظهار أداة الرسم بعدة طرق. انقر على أيقونة الرسم اليدوي في مكتبة الأدوات ① أو أيقونة المقلمة ② في شريط الأدوات، أو انقر على إحدى زوايا الشاشة السفلية ③.



إضغط على القبة السحرية ④، هكذا ستصبح وظائف أخرى مرئية. يمكن أن تلتقي بهذه الأيقونة في مكان آخر أيضاً والتي بواسطتها يمكنك الاختيار ما بين النمط السهل أو النمط الصعب للوظيفة.



2. أين يمكنك استخدام هذه الأدوات؟

يمكنك توضيح منشوراتك بحرية بواسطة وظيفة الرسم في الموزابوك.

رسم خط مستقيم	رسم يدوي
قلم يتعرف على الأشكال	رسم المنحنيات
خط مختفي	الخط المختفي
فرشاة، قلم تخطيط	قلم يتعرف على النص
الأشكال الهندسية	مخطط العلاقة
سلة المهملات، حذف	محاة
التعليم، التحريك	إدراج نص
إنشاء الرسوم المتحركة	ملء
أدوات هندسية	تحرير المعادلة
مكتبة الوسائط	جدول

نصائح

يساعد في التحريرات الهندسية مسطرة، منقلة و فرجار.

يمكنك حذف رسومات أو صور و أشكال اخرى ببساطة عن طريق سحبها إلى سلة المحذوفات.

إذا كنت تريد لفت الاهتمام إلى شيء معين على اللوح بشكل مؤقت، قم باستخدام قلم الرصاص السحري.



2. قالب التمارين

يمكنك إنشاء مهام ذات هياكل و ترتيبات مختلفة في كل نوع مهمة. يمكن أن تكون المهام عبارة عن نصوص فقط لكن يمكنك أيضاً إدراج محتويات الوسائط المتعددة بواسطة مكتبة الوسائط.

اختر النموذج الذي تريد استخدامه لتحرير المهمة 4.

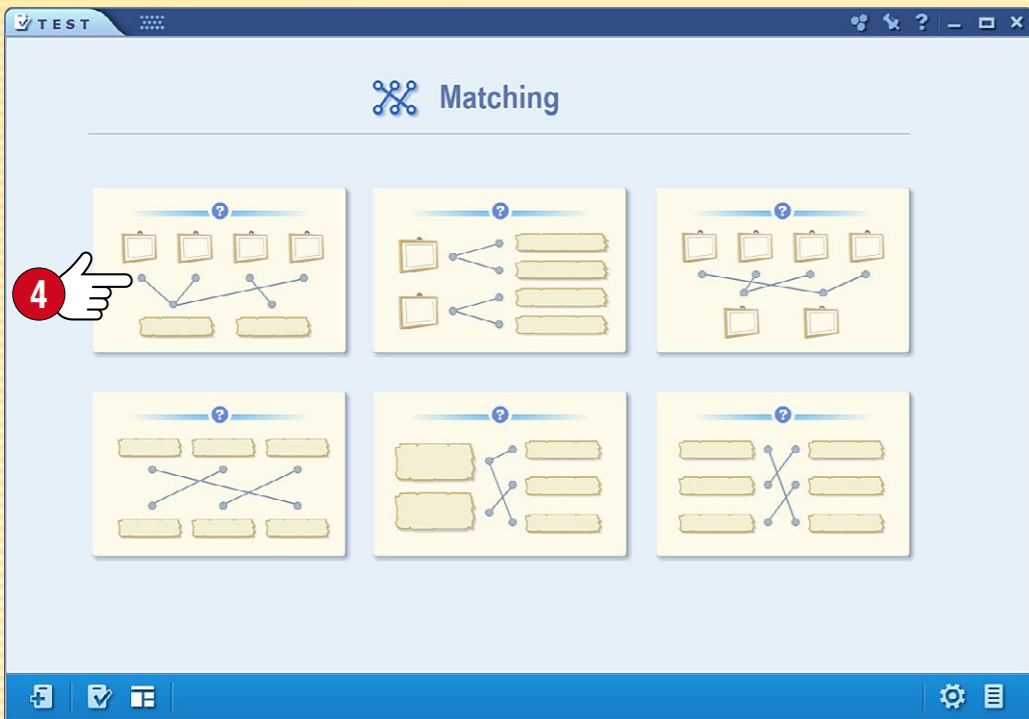

نصيحة

يمكن أن تكون محتويات الوسائط المتعددة المستخدمة لإعداد المهام هي عبارة عن الصور المدرجة من مكتبة الوسائط أو الأصوات أو الفيديوهات أيضاً.

1. لم يستخدم محرر التمارين و أين تجده؟

بمساعدة محرر التمارين يمكنك تجهيز تمارين مختلفة و مثيرة للانتباه كما يمكنك إنشاء مجموعة من التمارين المختلفة.

إضغط على أيقونة الأدوات في الشريط السفلي 1، و اختر محرر التمارين 2.

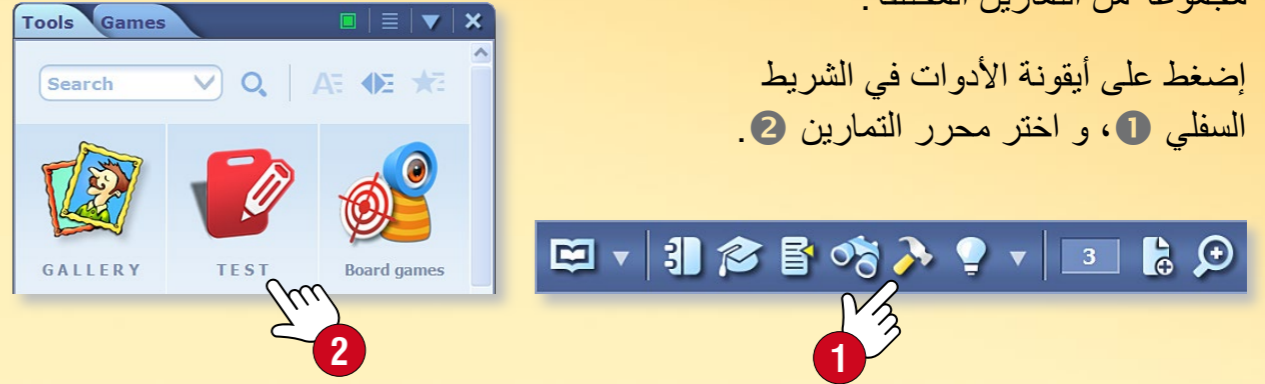

لإنشاء تمرين قم باختيار نمط التمرين الذي تريد إنشاؤه كخطوة أولى 3. يحتوي محرر التمارين على أنواع عديدة من التمارين. من الاختيارات السهلة و حتى تمارين الخرائط المعقدة.

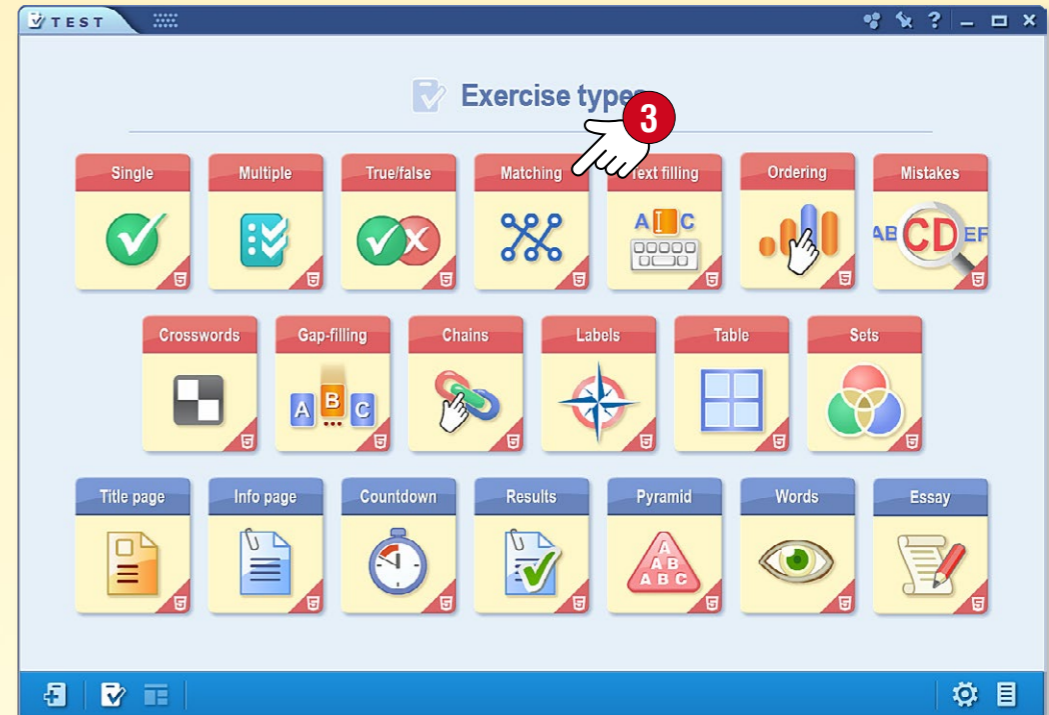

2. حل التمارين، التحقق منها

انقر على أيقونة التمرين للعب. قم بتعليم و ربط و ترتيب الحلول الصحيحة بشكل مناسب لنوع المهمة.

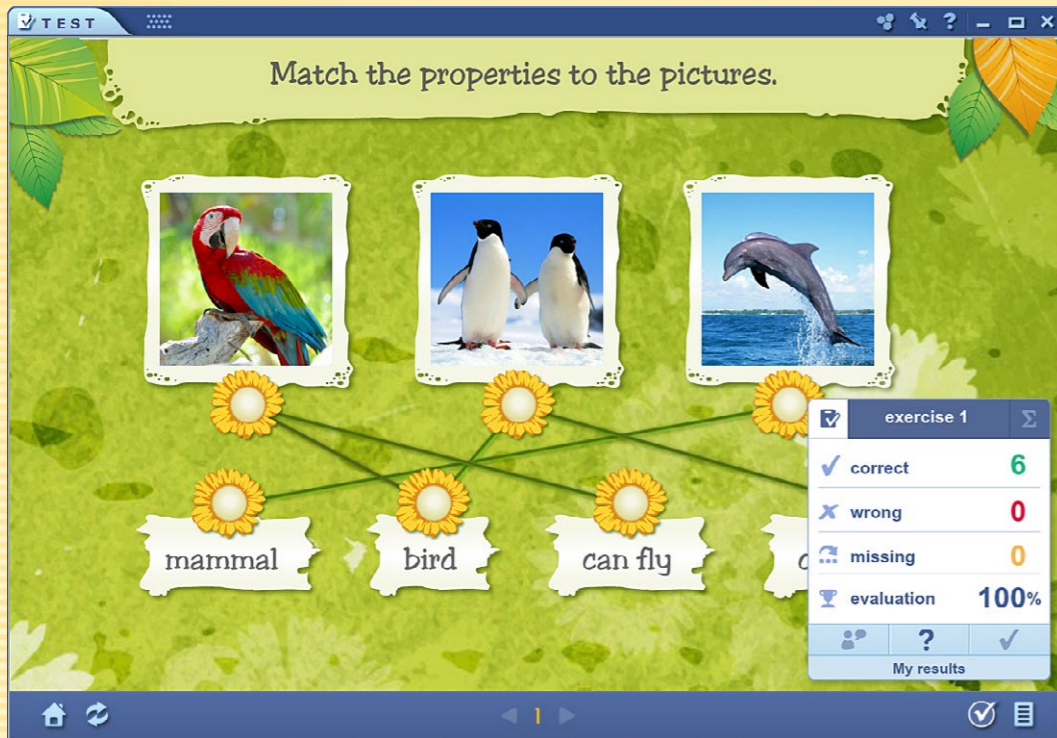

بعد حل المهام يمكنك التحقق من صحة الحلول بالنقر على العلامة 7.

3. كيف يمكنك تحرير تمرين تم إحداثه من قبل؟

في حال أردت التغيير في المهمة التي قمت بها فعليك النقر المستمر على رمز المهمة المدرجة و من ثم اختيار تحرير 8.

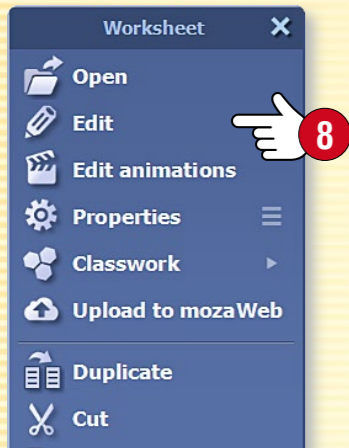

1. تحرير التمارين

إملا التمرين من القوالب النصية و الإعلامية المختارة و المناسبة ثم قم باختيار الحل الصحيح. يمكنك إجراء تعديل في بعض عناصر القالب، يمكنك تغيير عدد إمكانيات الاختيار 1 أو إظهار التمرين 2. يمكنك إدراج التمرين الجاهز في المنشور 3، أو يمكنك إحداث ورقة عمل بزيادة عدد التمارين.

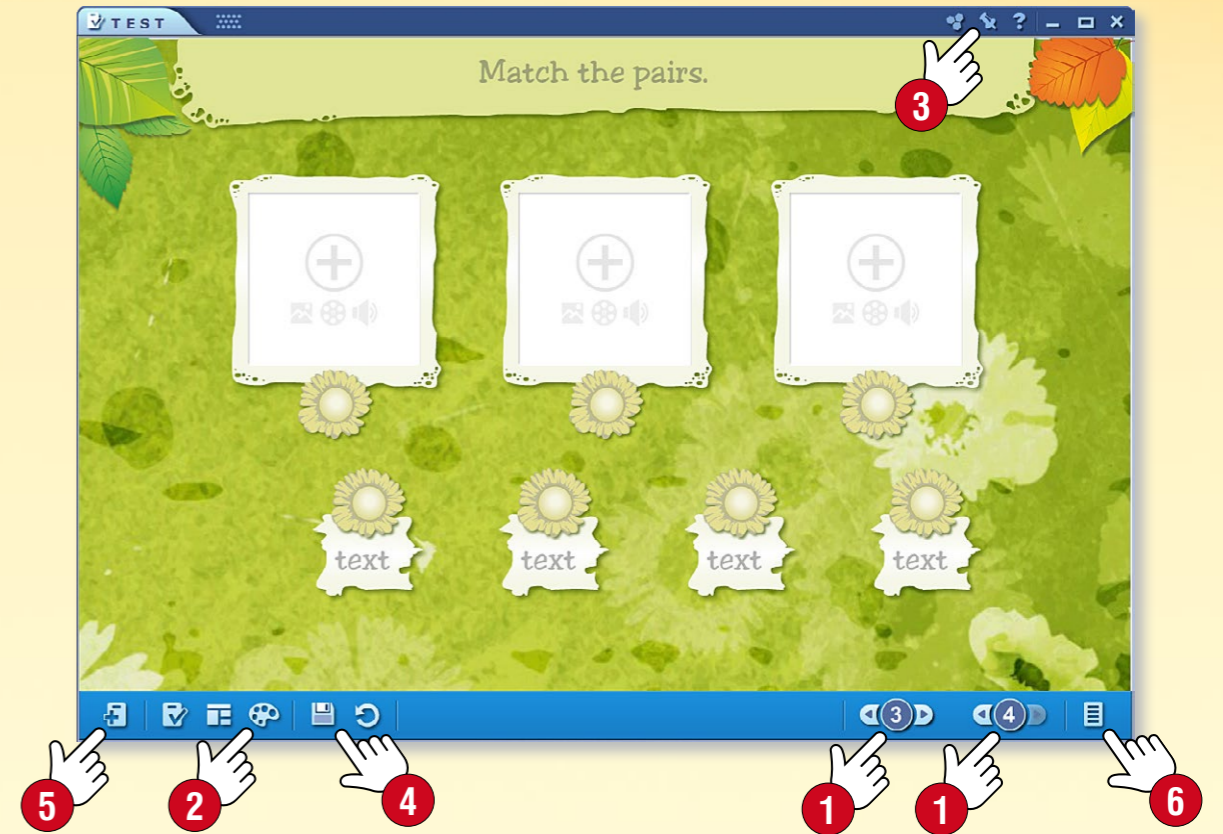

لإضافة مهمة جديدة قم بإغلاق تحرير المهمة المعدة 4 و من ثم قم بإنشاء مهمة جديدة 5. يمكنك الوصول إلى مهام ورقة العمل بالنقر على الرمز الأيمن السفلي 6. في حال إنتهائك يمكنك حفظ عملك من خلال إدراجه في منشور ورقة العمل 3.

إن وجدت مهمة مناسبة لك خلال تشغيل المهام فعندها عليك النقر على رمز تحويل المهمة 2، ستنقل المهمة المختارة إلى محرر المهام حيث يمكنك الاستمرار في صياغتها.

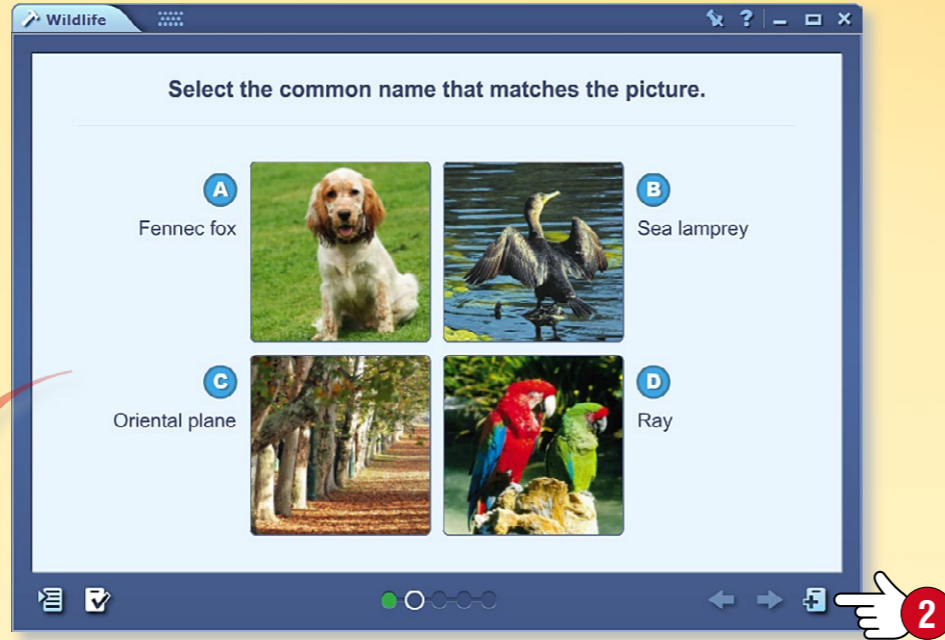

تحرير التمارين بمساعدة الأدوات

بعض أدوات الموزابوك قادرة على تحويل المهام التي أنشأت من قبلها إلى محرر المهام تلقائياً، مما يمكنك من إنشاء مجموعة مهام مذهلة خلال وقت قصير.

من أجل إنشاء المهمة

- قم ببدا تشغيل محرر المهام
- و أداة تتمتع بهذه الوظيفة.



الميزات

- لا تحتاج إلى تأليف مهمة
- لا تحتاج إلى البحث عن صورة
- اختر موضوعاً و ستصبح المهمة جاهزة.
- يمكن تحرير المهمة في وقت لاحق.

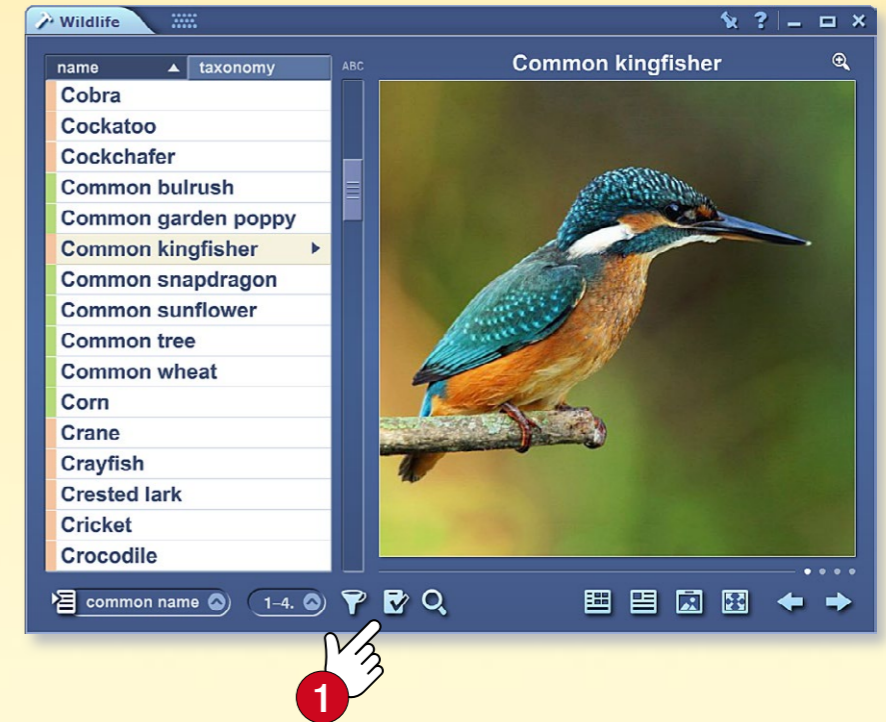

في الأدوات اختر وضع المهمة 1، و في حال تطلب الأمر قم بتعيين نوع المهام التي تريدها.



تحرير المهام بنماذج 3

العديد من المشاهد ثلاثية الأبعاد هي عبارة عن تمارين منشأة بشكل تلقائي ويمكن تعديلها في وقت لاحق من قبل محرر الاختبارات.

- 1 إذا كان من الممكن استخدام هذه الوظيفة في العرض الحالي للمشاهد، فانقر فوق الرمز الموجود في الشريط السفلي. في القائمة التي تفتح، اختر أحد أنواع التمارين المتاحة.
 - 2 بعد النقر فوق الزر "إنشاء" 3، سيتم فتح التمرين تلقائياً في محرر الاختبار.
- يمكن إنشاء أنواع مختلفة من التمارين من جهات رؤية مختلفة.



كيف يمكن حل التمارين؟

- قم بتسمية الصور باستخدام الكلمات المدرجة 4،
- سد الفجوات عن طريق سحب الكلمات المناسبة هناك 5،
- طابق الأزواج و حدد الجواب الصحيح.

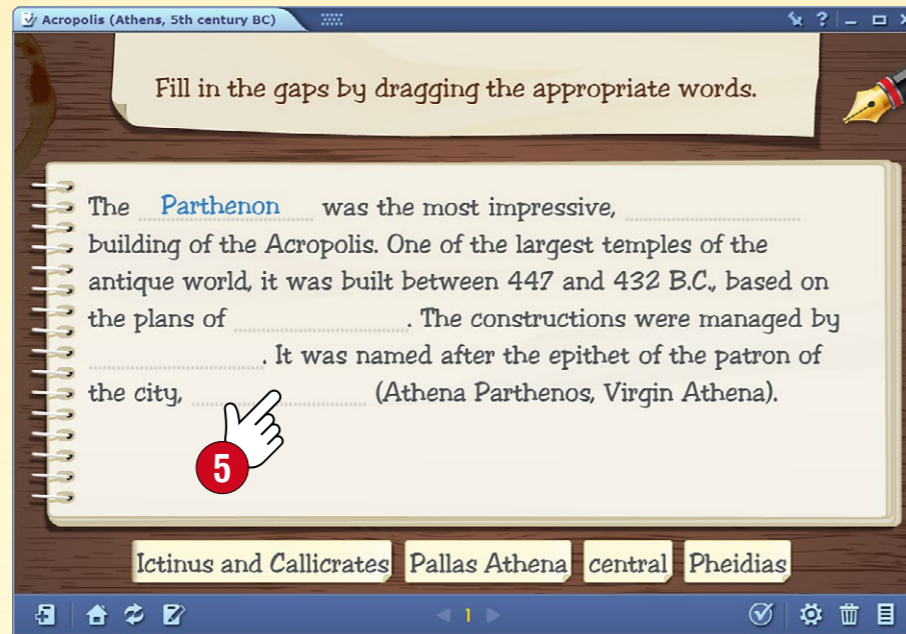

ابحث عن مشهد ثلاثي الأبعاد يتعلق بموضوع الدرس، و اختر العرض المناسب و نوع التمرين.

يمكنك تعديل التمرين حتى قبل إنشائه.

إذا تطلب الأمر، يمكنك إجراء المزيد من التغييرات على التمرين 6 في محرر الاختبار، بحيث يناسب جميع احتياجاتك.

2. إعدادات ورقة العمل

بالنقر على رمز إعدادات شريط الأدوات 7 ستظهر لوحة إعدادات ورقة العمل. الإعدادات التي تقوم بها هنا مرتبطة بمجموعة المهام وليس فقط بالمهمة الحالية.

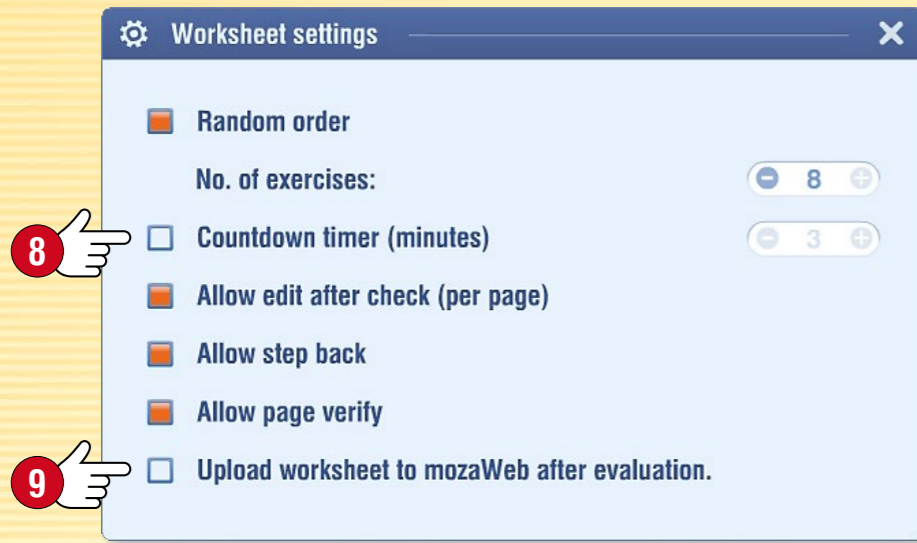

نصائح

- يمكنك إنشاء صفحة عنوان و مساعدة و صفحة نتائج أيضاً لورقة العمل، و يمكنك أن تحدد أيضاً كامل الوقت اللازم لحل مجموعة المهام 8.
- يمكن أن يكون رقم المهام بالتسلسل و يمكنك أن تسمح بالتصحيح و التراجع أيضاً.
- يمكنك تحميل مجموعة المهام المحضرة إلى الموزابوك أيضاً 9 و أن تمكن الآخرين من الوصول إليها.
- في بعض إصدارات الموزابوك يمكنك أن تقدم المهام كواجب منزلي.

1. عمليات مع تمارين

في حال كانت ورقة العمل الخاصة بك تحتوي العديد من المهام، يمكنك تغيير ترتيبها بحسب اختيارك. افتح لوحة ورقة العمل 1. اختر المهمة التي تريد نقلها ثم اسحبها إلى مكانها المناسب 2.



يمكنك الاستمرار في تحرير المهمة الحالية 3 و محتواها قابل للتعديل بشكل حر (صورة، فيديو، صوت، نص). إن نقرت في شريط الأدوات 4 على ايقونة اللوحة 5 ستغير عرض المهمة أيضاً 6.

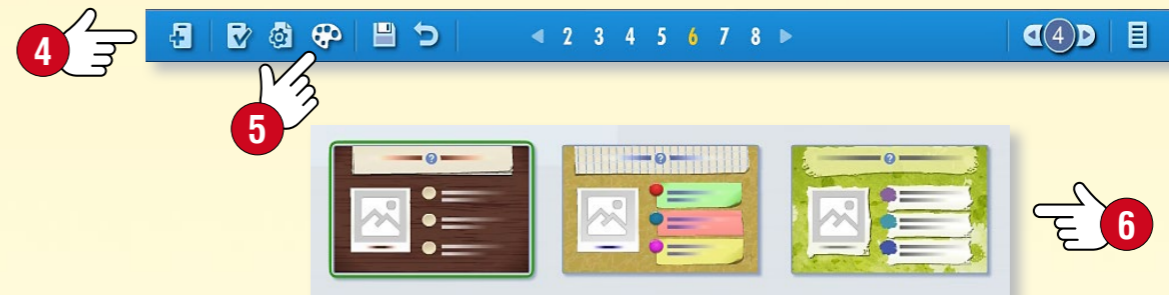

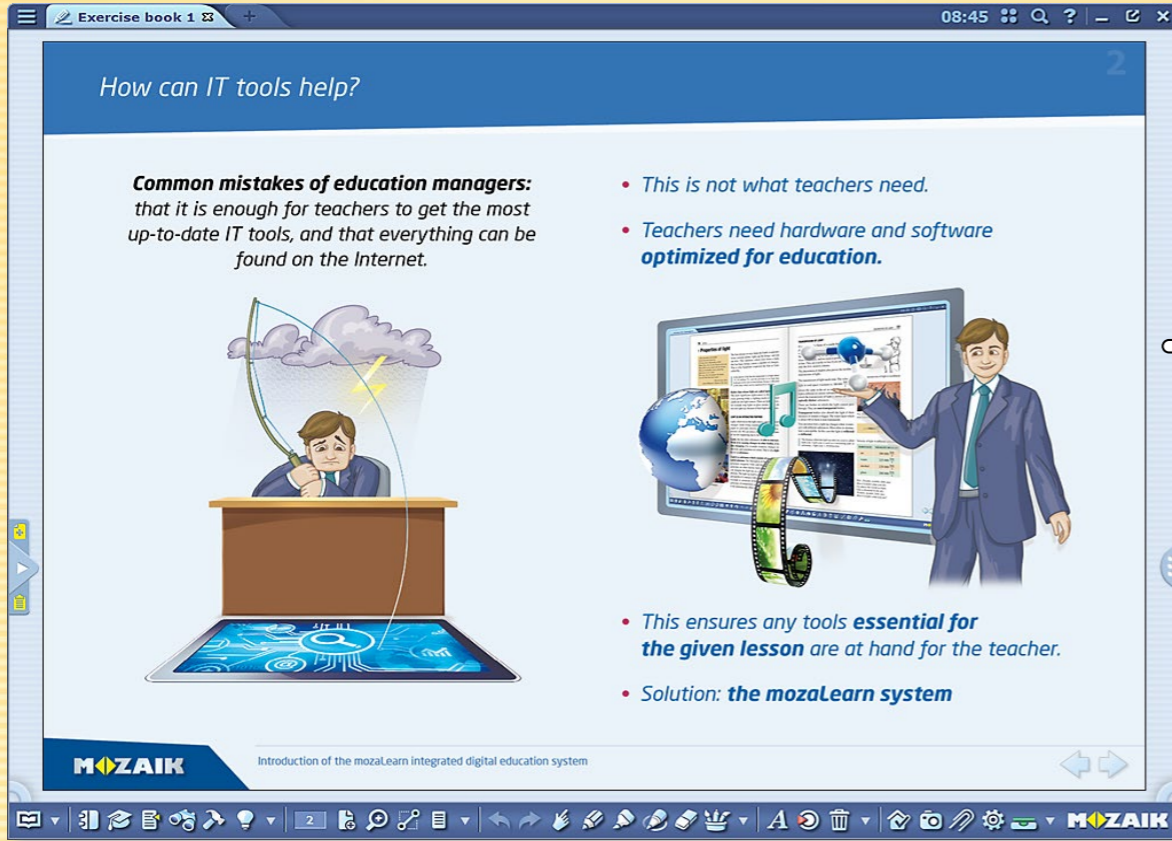

1. لم تستخدم الدفتر؟

يمكنك إنشاء دفتر التمارين الخاص بك داخل الموزابوك. يمكنك الكتابة و الرسم على صفحات دفتر التمارين كما يمكنك إدراج محتويات رقمية متنوعة (صور، مقاطع فيديو، مقاطع صوتية، مشاهد ثلاثية الأبعاد و تمارين).

يمكنك إنشاء عروض تقديمية رائعة و خطط دراسية و استخدامها مثل الكتب الرقمية الخاصة بك 1.

يمكنك حفظ دفاتر التمارين الخاص بك و تحميلها إلى الموزابوك لجعلها في متناول الآخرين. يمكنك الوصول إلى كافة المحتويات الخاصة بك بواسطة التزامن عبر الإنترنت بوجود أي حاسوب مثبت عليه برنامج الموزابوك.

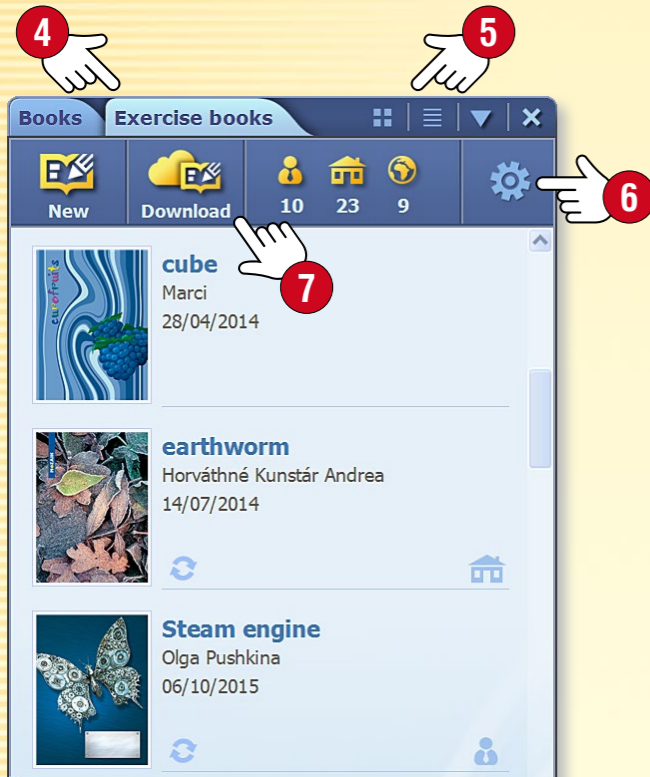

نصيحة

يمكنك الوصول إلى الدفاتر من الموزابوك أيضاً.

إنقر على أيقونة التحميل 7 و اختر دفترًا في نافذة مكتبة الوسائط المنبثقة.

يمكنك استخدام الدفتر المحمل على حاسوبك الخاص.

2. كيف يمكنك فتح دفتر التمارين؟

إنقر على رمز الكتاب في شريط الأدوات 2 و اختر قائمة دفتر التمارين 3.

ستظهر دفاترك في النافذة الظاهرة 4.

انقر على دفتر من أجل فتحه.

في حال كانت قائمة المنشور طويلة جداً قم باستخدام الفلاتر الموجودة في رأس الصفحة من أجل التصنيف حسب الموضوع أو الدرجة 5.

يمكنك الحذف من دفاتر التمارين عن طريق النقر على رمز الإعداد 6.

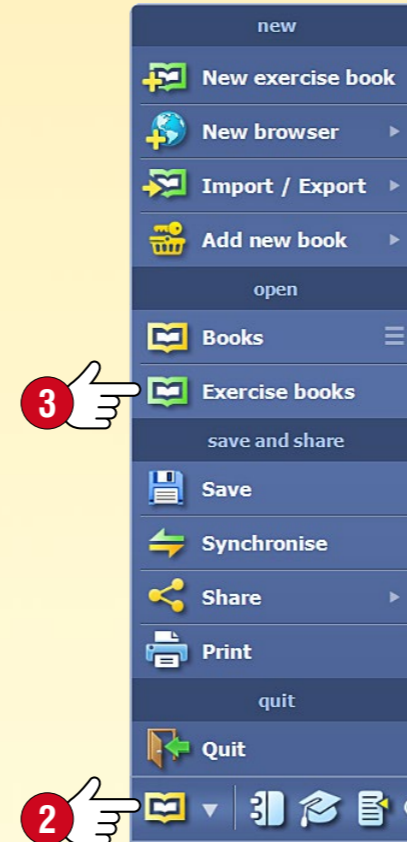

1. كيف يمكنك إنشاء دفتر جديد؟

في حال عدم وجود دفاتر مفتوحة، يمكنك إنشاء واحد جديد من خلال النقر على أيقونة كتاب التمارين في شريط الأدوات ①. في حال وجود دفتر مفتوح ستتمكن من إدراج صفحة جديدة بالنقر على الرمز نفسه.



①

في حال كان دفترك مفتوحاً و أردت إنشاء دفتر جديد انقر على رمز الكتاب الموجود في شريط الأدوات، و اختر قائمة دفتر جديد ②.



②

⑥

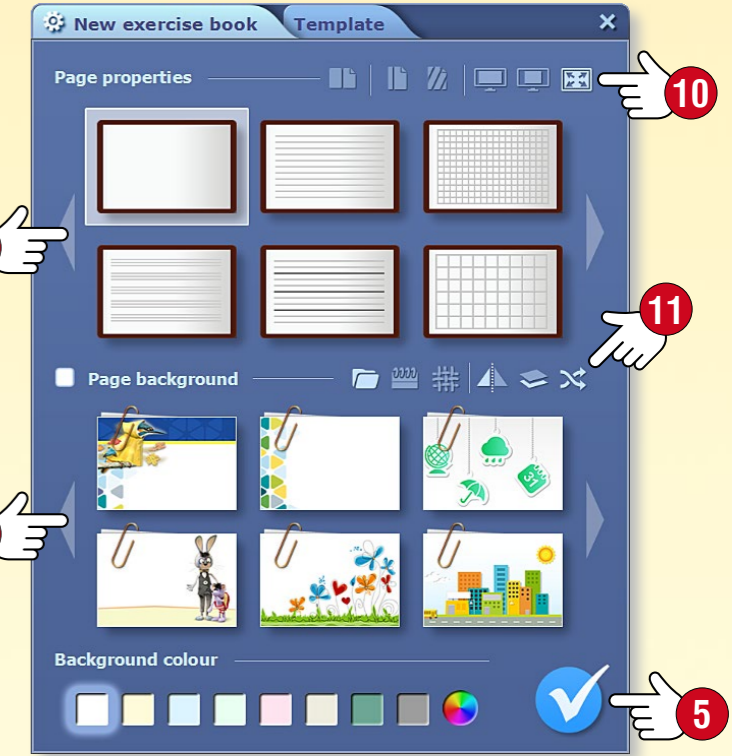

⑩

⑪

⑤

3. بالقوالب أسهل

يمكنك إنشاء الدفاتر بسهولة بمساعدة المخططات (القوالب) المحددة مسبقاً من أجل أن تناسب أهدافك.

- انقر على علامة تبويب القالب ⑥ لتحديد قالب ⑦ و املأ الإطارات بالمحتوى.
- يمكنك تغيير حجم الإطارات أو نقلها على صفحات الدفتر.

4. حفظ الدفاتر

- من أجل حفظ دفتر انقر على رمز الكتاب على شريط الأدوات و اختر الحفظ.
- قم بإعطاء عنوان لدفترك ⑧، اختر موضوعاً و وصفاً دراسياً و منشوراً ذو صلة و أضف صورة للغلاف ⑨.
- اكتب وصفاً موجزاً عن المحتوى.

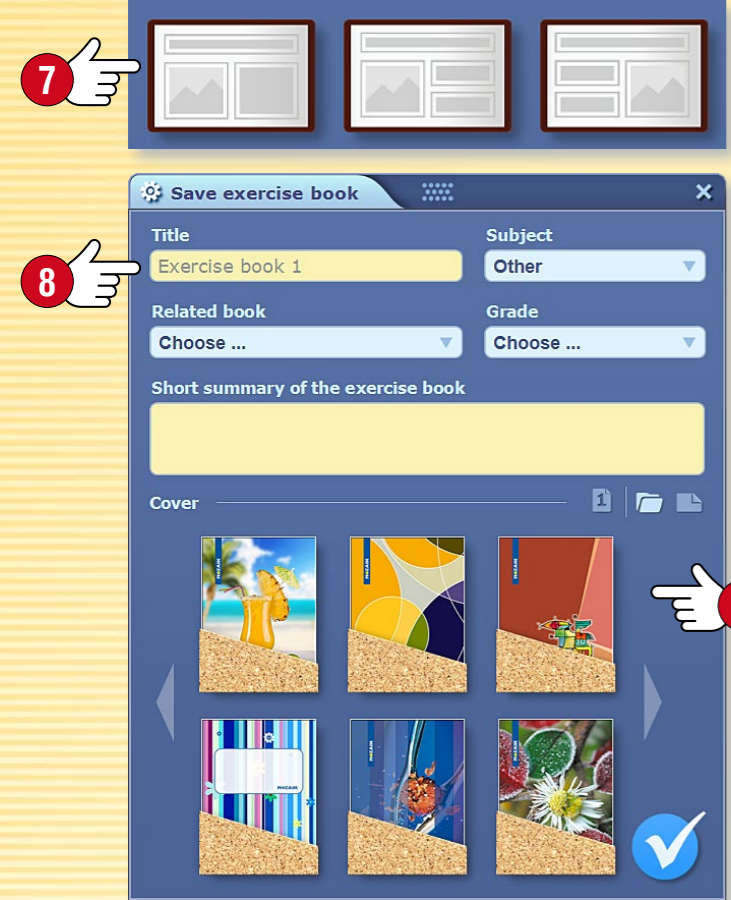

⑦

⑧

⑨

نصائح

- عند إجراء العرض قم بإنشاء دفتر مع اتجاه عرض أفقي، الشكل ذو الوجهين هو الأكثر ملاءمة للاستخدام خلال الحصص الدراسية.
- عند إنشاء الدفتر تأكد من إختيار نسب الصفحات ⑩.
- يمكن أن تحصل الصفحات الجديدة لدفترك على صور خلفية عشوائية ضمن مجموعة مختارة ⑪.

2. إعداد خصائص الدفتر

- قبل أن يقوم البرنامج بخلق دفتر جديد أنت بحاجة إلى تعيين خصائصه:
- اختر مشهداً أفقياً أو عمودياً و عرض وحيد أو مزدوج الصفحة ③،
- عين خطوط الدفتر،
- اختر خلفية ④،
- عين لون الصفحة.
- في حال الإنتهاء من الإعدادات انقر على هذا الرمز ⑤.

العمليات على صفحة الدفتر

36 مساعد الموزابوك

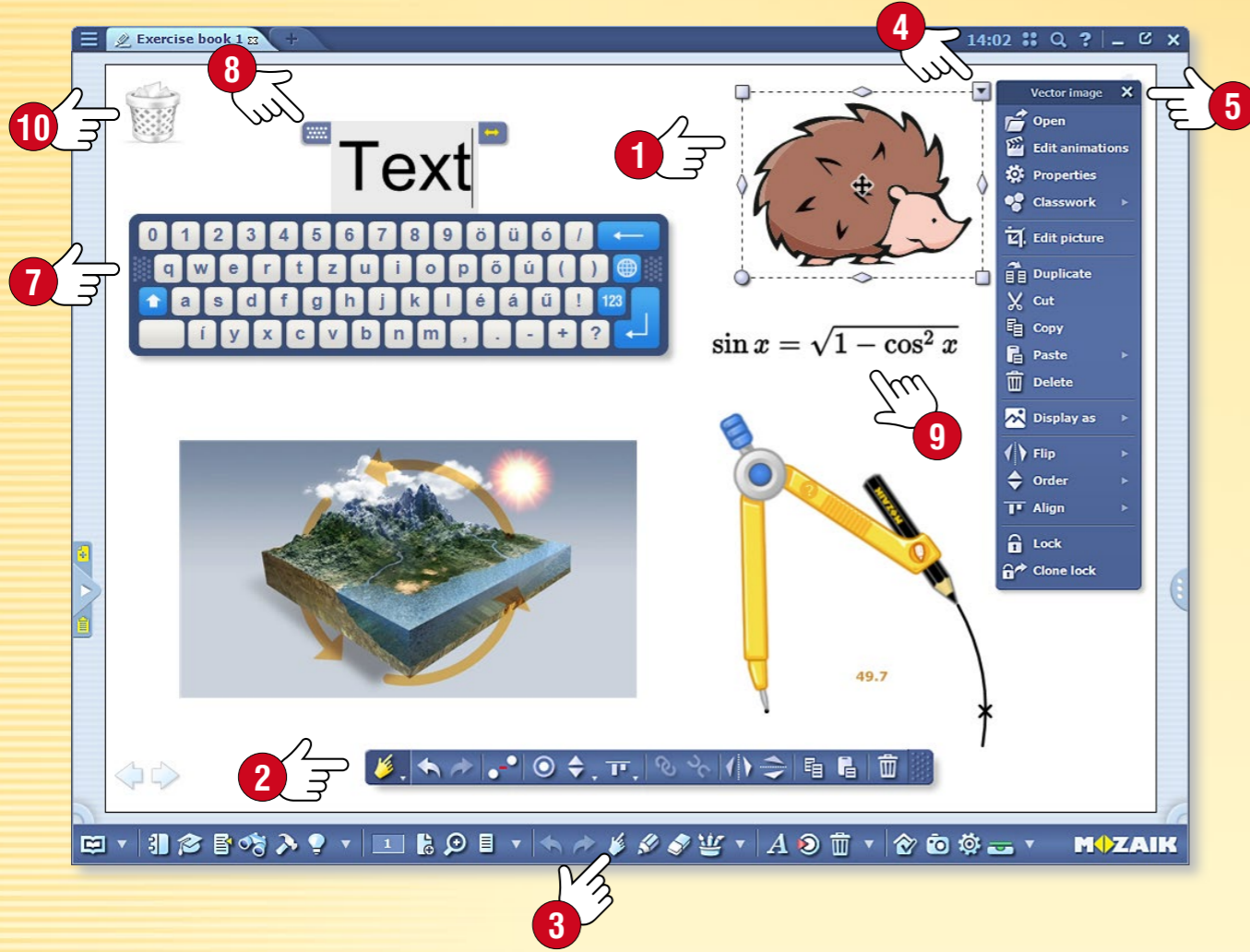

نصائح

- عند إدراج نص يمكنك استخدام لوحة المفاتيح التي تظهر على الشاشة **7** والتي يمكنك تشغيلها أو إيقافها بالنقر على أيقونة لوحة المفاتيح **8**.
- يمكنك تحريك لوحات التحرير بحرية على الشاشة، كما يمكنك إغلاقها بالضغط على طرفها مرتين.
- يمكنك كتابة تعابير رياضية و صيغ على صفحة دفترك بمساعدة محرر الصيغ المدمج **9**.
- يمكنك إظهار العناصر الأكثر استخداماً (سلة المهملات، المفضلات، المعرض...) **10**.

1. لماذا يمكنك توضيح دفاترك؟

يمكنك الكتابة و الرسم على صفحة الدفتر كما يمكنك إدراج محتويات وسائط متعددة و تفاعلية مختلفة.

2. عمليات على صفحة الدفتر

- التحديد** • عند النقر المطول على عنصر موجود على صفحة الدفتر سيظهر إطار حوله **1** و ستظهر على الصفحة لوحة التحرير بحسب نوع الكائن **2**. تحدث العملية نفسها عند النقر على أيقونة اليد الموجودة في شريط الأدوات **3** ثم النقر على العنصر. هذا هو وضع التحرير.
- التعديل** • يمكنك تحريك العنصر المختار و تغيير حجمه و قصه و تدويره إلخ...، بحسب النقطة التي تلتقطها فيه.
- قائمة محلية** • بالنقر على الزاوية اليمينية العليا من الإطار **4** ستفتح القائمة المحلية **5** للكائن حيث ستجد إمكانيات تعديل أخرى.

3. القائمة المحلية

عند النقر المطول على أي نقطة من صفحة الدفتر ستفتح القائمة المحلية **6** حيث يمكنك:

- إظهار لوحة الرسوم المتحركة
- إضافة صفحة جديدة إلى دفترك
- تعيين خصائص الدفتر
- إظهار صفحاتك
- تعيين الحجب المراد التكبير
- إظهار خطوط المساعدة
- تعليم الصفحات بواسطة الإشارة المرجعية
- التحديد و اللصق
- تثبيت و حذف العناصر.

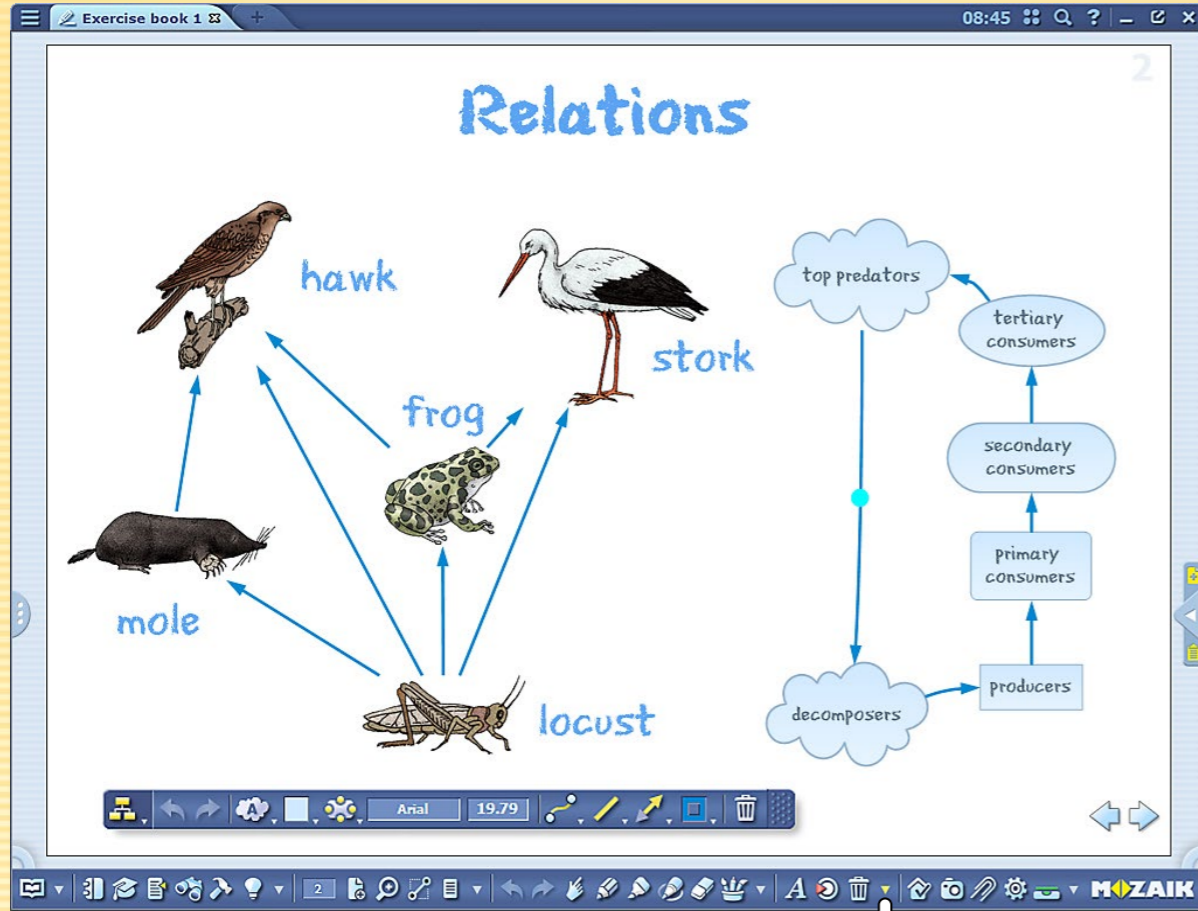

1. أين أجده و بماذا يفيد؟

- 1 افتح قائمة التحرير في شريط الأدوات
- 2 اختر قائمة رمز مخطط العلاقة

يمكنك ربط مجسمات مع بعضها بواسطة الأداة. تبقى المجسمات متصلة ببعضها بتحريكها. تستخدم وظيفة الرسم هذه بشكل جيد في عرض الارتباطات و العمليات.

2. كيف يمكنك ربط موضوع؟

عند فتح لوحة مخطط العلاقة 3 سيتم تشكل اتصال بين الكائنات المحددة بالتتابع.

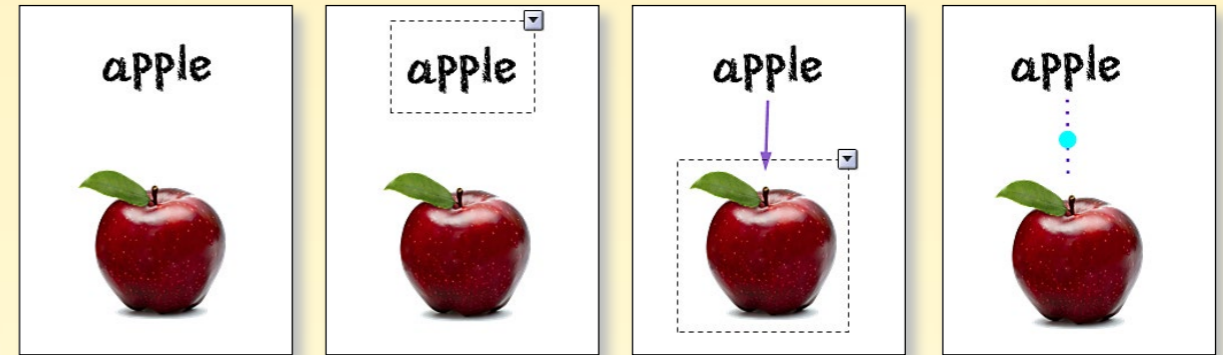

نصائح

يمكنك تغيير شكل مربع النص المحدد من لوحة مخطط العلاقة 4.

بإمكانك إيضاح العلاقات بواسطة أسهم و أنماط خط مختلفة 5.

3. كيف يمكنك إنشاء مربع نص؟

افتح لوحة مخطط العلاقة و انقر نقرأ مزدوجاً على منطقة فارغة من أجل إنشاء مربع نص 6.

انقر فوق مربع نص من أجل إضافة محتوى.



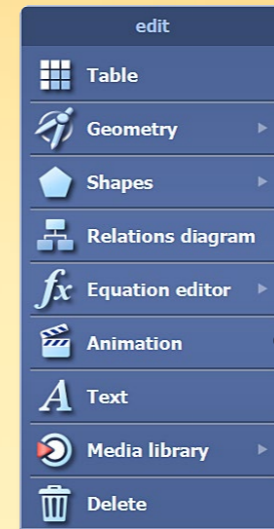

1. أين تجد مكان تحضير الرسوم المتحركة؟
في شريط الأدوات 1 يمكنك اختيار رمز 2 صانع الرسوم المتحركة بين أدوات الرسم.

2. تحضير الرسوم المتحركة

الخطوة الأولى: قم بتحضير الحالة النهائية للرسوم المتحركة باستخدام أدوات الرسم: ضع صوراً و أدواتاً و نصوصاً و حضر رسوماً على صفحة الدفتر الخاصة بك.
الخطوة الثانية: انقر على أيقونة تحضير الرسوم المتحركة، ثم قم بتعليم عناصر الرسوم المتحركة بحسب تسلسل العرض المخطط و اضبط خصائص العرض واحد تلو الآخر.

3. تحويل كائن إلى رسوم متحركة (في هذه الحالة صورة)

1. افتح لوحة إنشاء الرسوم المتحركة 2.
2. انقر على الموضوع الذي تريد تحويله إلى رسوم متحركة (الآن على الصورة) 3.
3. حدد نوع الحركة المرغوب فيها من الاعدادات 4.

4. تشغيل الرسوم المتحركة

بمجرد الإنتهاء من تحضير الرسوم المتحركة أغلق مربع التحرير 5، و من ثم يمكنك عرض الرسوم المتحركة المحضرة بواسطة الانتقال بالأسهم التي تظهر في أسفل صفحة الدفتر 6.

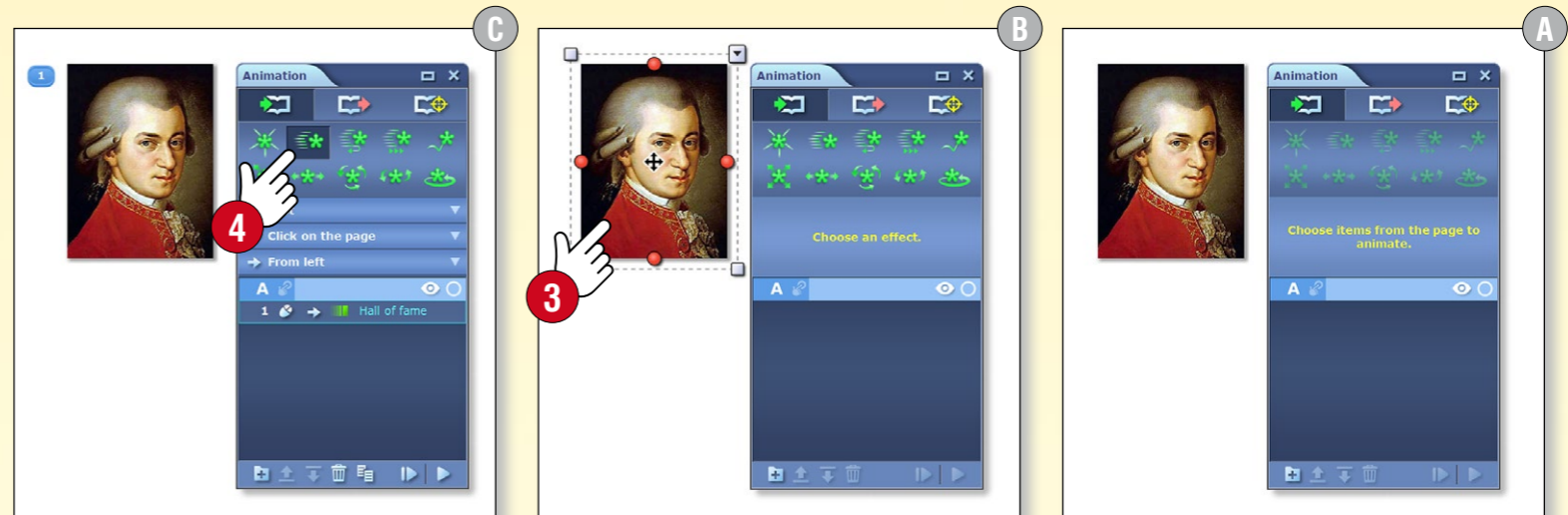
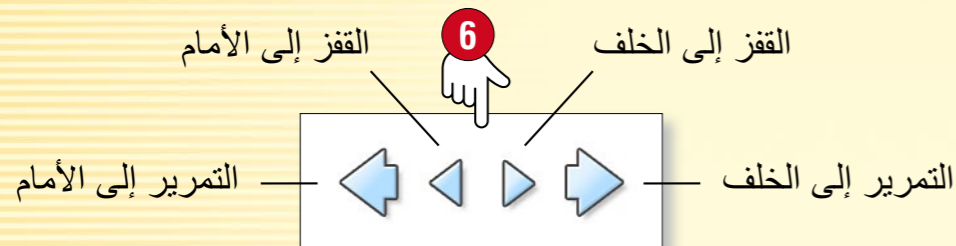

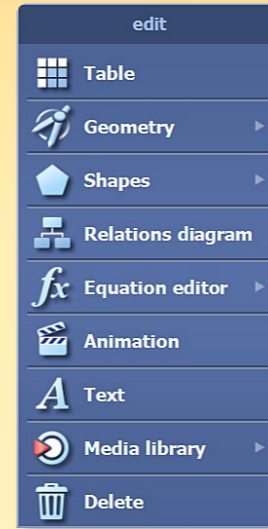
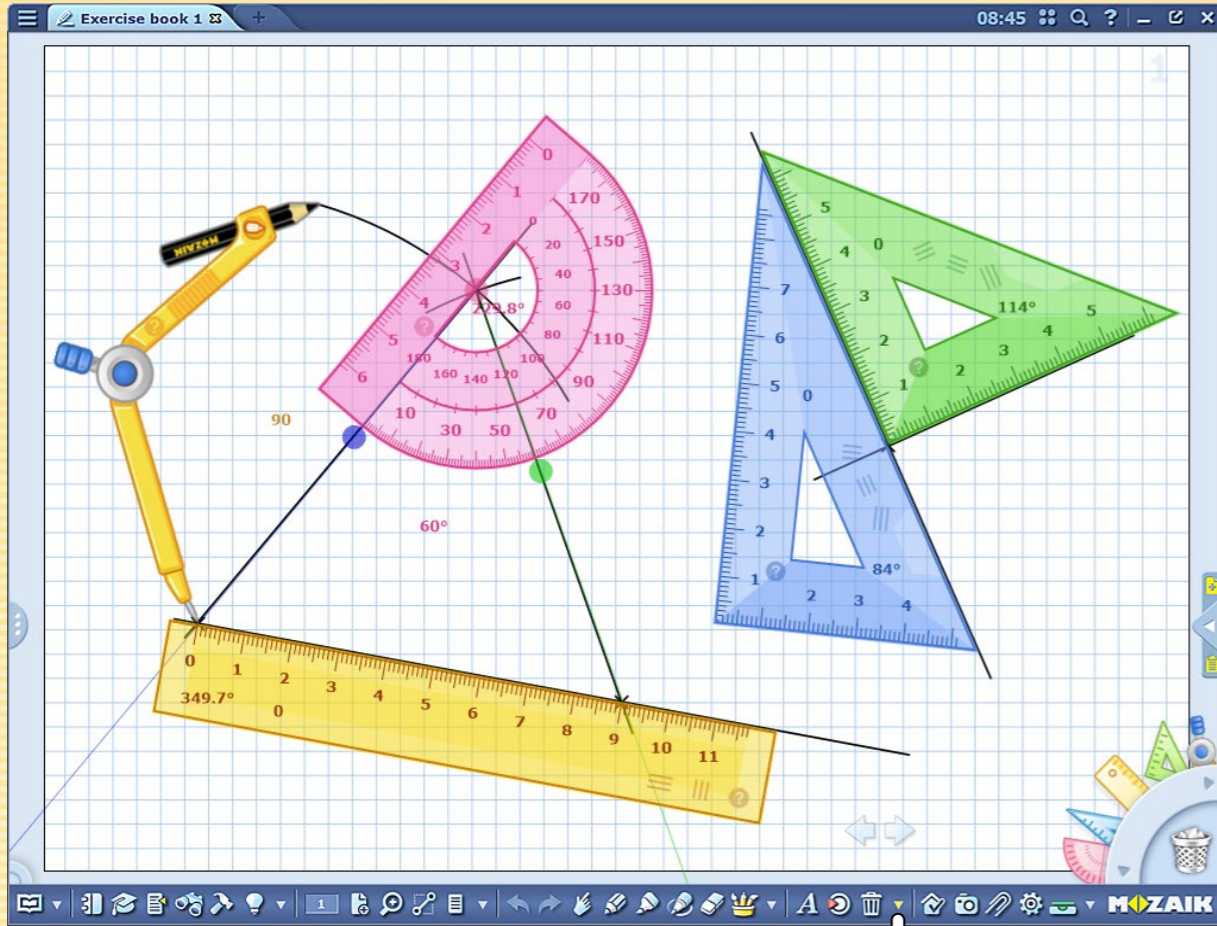

1. أين تجد الأدوات الهندسية؟

إنقر على أيقونة التحرير في شريط الأدوات 1 وحدد عنصر القائمة الهندسة 2 أو إنقر على أيقونة أدوات الهندسة في حالة قلم رصاص.

2. كيف يمكنك استخدامها؟

إنقر على رمز الأداة المراد استخدامها 3، حتى تظهر على صفحة الدفتر. يمكن الوصول إلى وظائف مختلفة للأدوات من خلال إمساكها من مناطق مختلفة. للمساعدة الرجاء النقر على إشارة الإستفهام الموجودة على الأدوات 4.

3. استخدام الفرجار و المسطرة

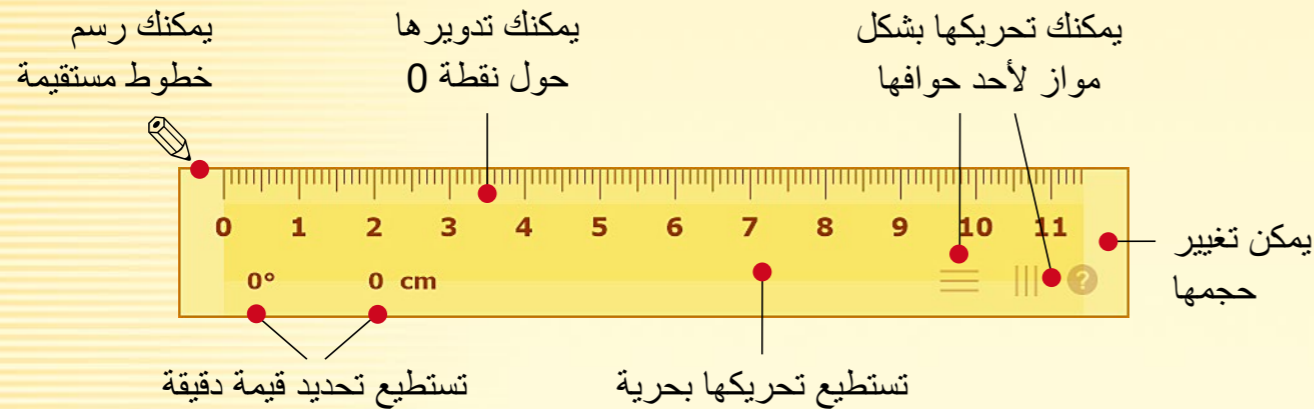
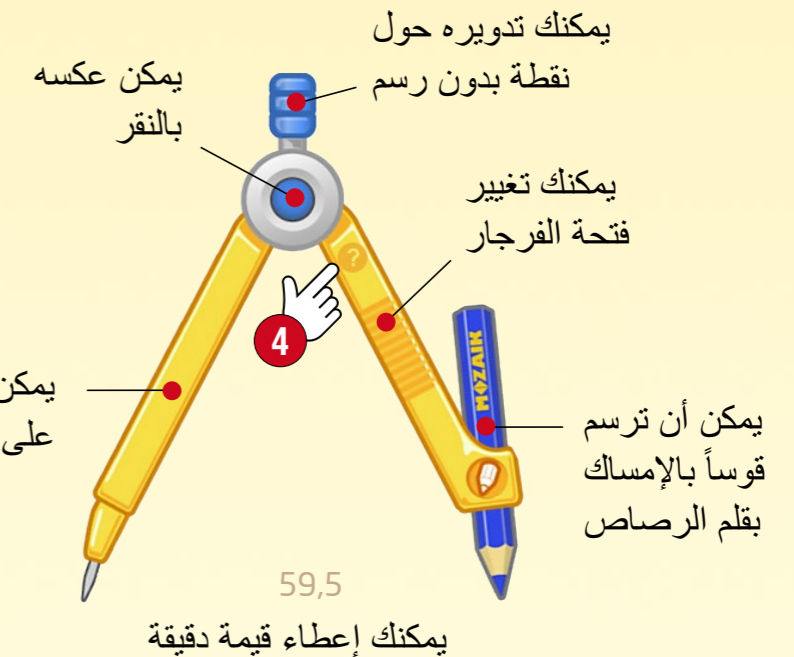

3. رابط الويب، فيديو عبر الإنترنت

يمكنك أن تقوم بإدراج مراجع و فيديوهات الإنترنت 5 و التي تعرض عبر متصفح الموزابوك.

أعط عنواناً للمرجع/الفيديو (عنوان)، قم بإدخال عنوان ويب صحيح (رابط). في حال أدخلت كلمات رئيسية أيضاً فإن الموزابوك سيعثر على المرجع المدخل 6.

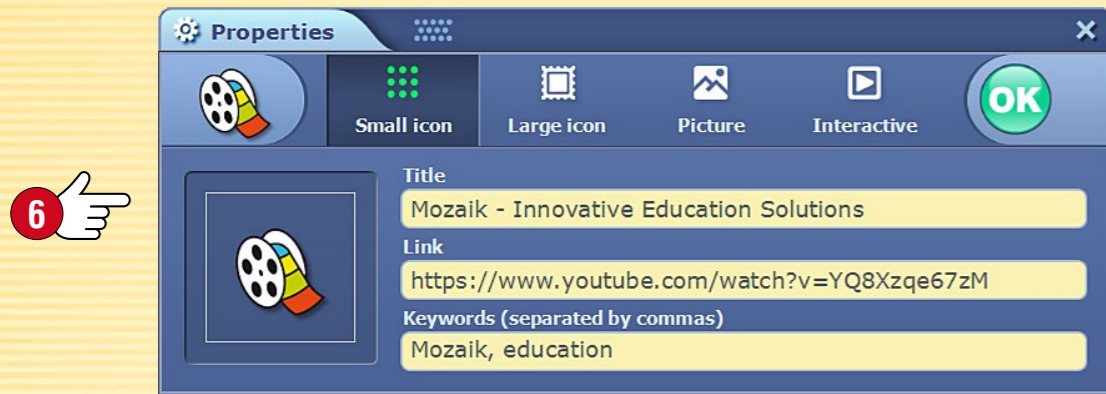

4. رابط الموقع

يمكنك إنشاء رابط خاص و الذي بواسطته ستنتقل إلى صفحة معينة من المنشور المختار.

في الخطوة الأولى إذهب إلى الصفحة التي تريد الانتقال إليها فيما بعد، ثم اختر نقطة رابط الصفحة في القائمة 7. بعد ذلك إرجع إلى حيث تريد وضع الرابط و قم بلصقه بواسطة العلامة.

5. مرجعية

يمكنك تعيين كتبك و صفحات دفاترك بالسنة و التي بالنقر عليها يمكن فتحها مباشرة.

1. قائمة إدراج الموزابوك

في هذه القائمة يمكنك إنشاء رسوم تخطيطية و مراجع قابلة للإدراج في المنشور.



2. مخطط تفصيلي، مذكرة

إدراج شريط الأدوات في القائمة 1 اختر قائمة الرسم التخطيطي 2! عند إنشاء رسم تخطيطي عليك تعيين حجم الصفحة و لون ونمط الخلفية 3.



يمكنك الكتابة و الرسم و إدراج صور من مكتبة الوسائط في صفحة الرسم التخطيطي كما يمكنك إنشاء أشكال و رسوم متحركة عليها.

يمكنك إدراج رسماك التخطيطي الجاهز في منشورك أو دفترك.

في حال أردت إدراج نصي عادي فعليك إختيار قائمة المذكرة 4.

2. مزامنة بواسطة الحساب الشبكي

تحميل • في قائمة المشاركة 5 حدد إمكانية التحميل إلى الموزابوك 6. حدد من يمكنه الإطلاع على كتاب التمارين 7 و قم بتحديد البيانات اللازمة لعمليات البحث المستقبلية (الكلمات الرئيسية و الموضوع و الدرجة و المنشورات ذات الصلة). ثم حمل كتاب التمارين إلى حساب الموزابوك الخاص بك 8.

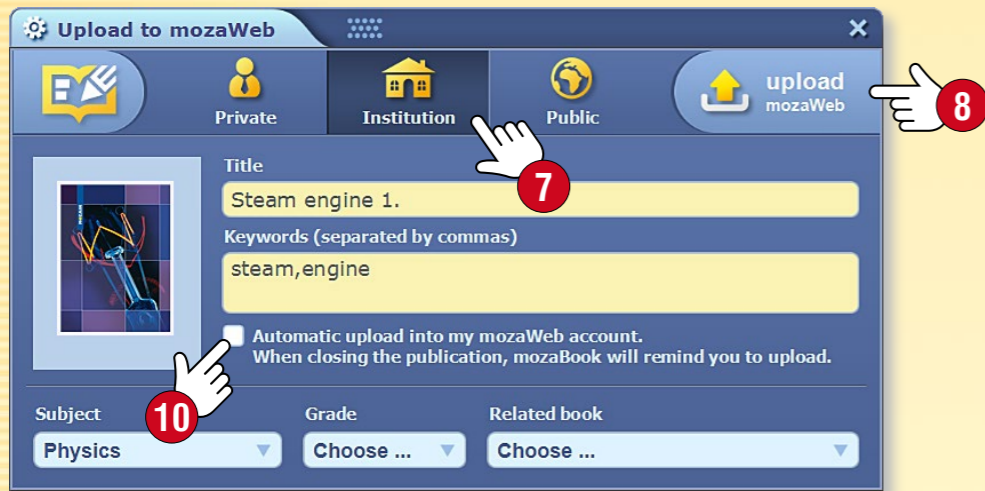

تحميل • انقر على قائمة كتاب التمارين في لوحة الوسائط 9.

من لائحة دفاتر التمارين التي يمكن الوصول إليها، اختر ذلك الذي تريد تحميله ثم انقر على رمز التحميل.

نصائح

- يمكنك ضبط أن يتم حفظ التغييرات المجرأة على الدفتر تلقائياً في حسابك على الإنترنت و بذلك ستكون دفاترك متزامنة دائماً 10.
- يمكنك أيضاً إرسال كتب التمارين إلى أصدقائك عن طريق البريد الإلكتروني إذا قمت باختيار إمكانية المشاركة بالبريد الإلكتروني 11.

كيف يمكنك نقل دفاترك؟

يوفر الموزابوك إمكانيتين لك في حال أردت فتح دفاترك على أكثر من حاسوب.

1. يمكنك مزامنة دفاترك مثلاً باستخدام فلاشة، وبذلك يمكنك فتحها في أماكن لا يتواجد فيها الإنترنت.
2. يمكنك تحميلها في حسابك الإلكتروني و فتحها على أي حاسوب يحتوي على الموزابوك و متصل بالإنترنت.

1. مزامنة بمساعدة الفلاشة

1. انقر على قائمة المزامنة الموجودة في مربع الفتح 1.
2. في النافذة المفتوحة اختر الدفتر 2 و الناقل 3
3. ثم انقر على السهم الأوسط من أجل المزامنة 4.

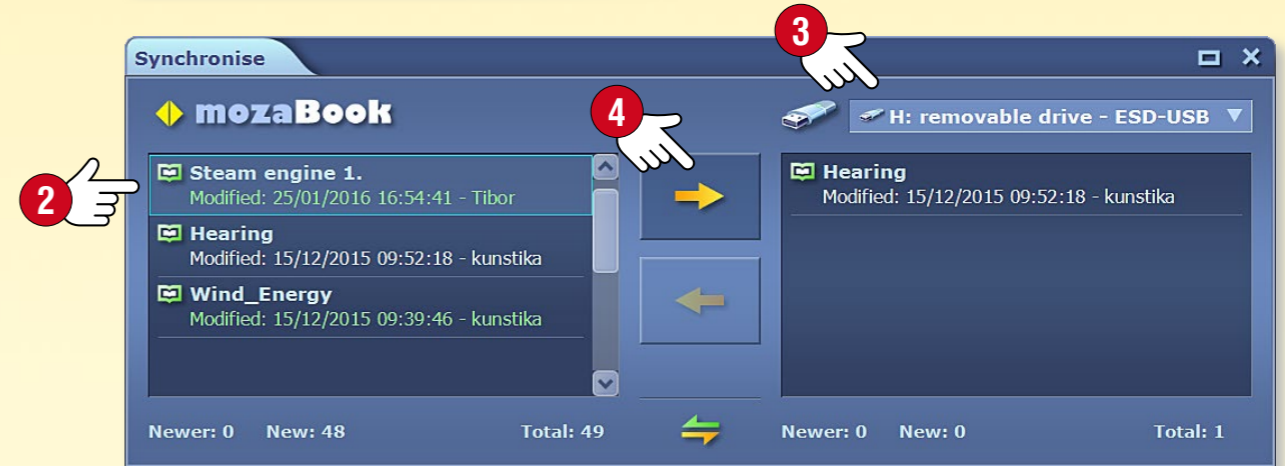
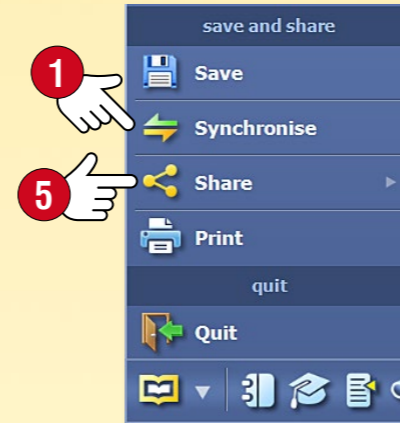

في حال أدخلت الفلاشة بعد ذلك في حاسوب آخر فإنه يمكنك أن تقوم بمزامنة الدفتر بواسطة السهم العكسي الموجود في قائمة المزامنة.

صفحات واضحة و نظيفة

قم بإنشاء دفاتر تمارين واضحة و محاضرات معبرة بمساعدة قوالب الرسوم المتحركة التابعة للموزابوك. يمكنك تحريك و تغيير قياس إطارات الترتيب في أسفل الدفتر.



كيف يستخدم؟

- 1 لإنشاء دفتر جديد انقر على أذن القالب
- 2 في الشريط الذي يفتح قم باختيار ترتيب لصفحة الدفتر و نمط
- 3 و قم بتعليم حاجتك لقالب من الرسوم المتحركة
- 4 .

لتثبيت الإعدادات قم بالضغط على علامة الصح

إذا كان دفترك مفتوحاً فيمكنك الوصول إلى أذن القوالب عن طريق الضغط على خلفية الصفحة في القائمة المحلية.

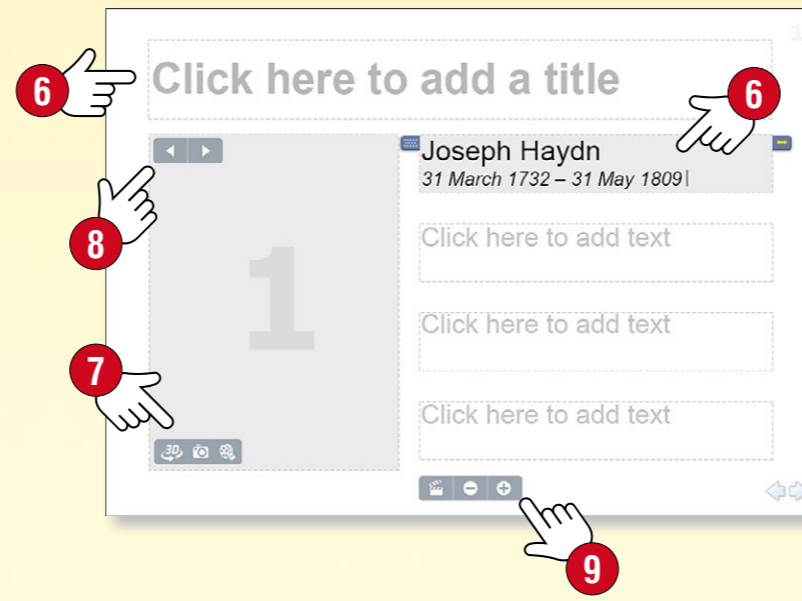
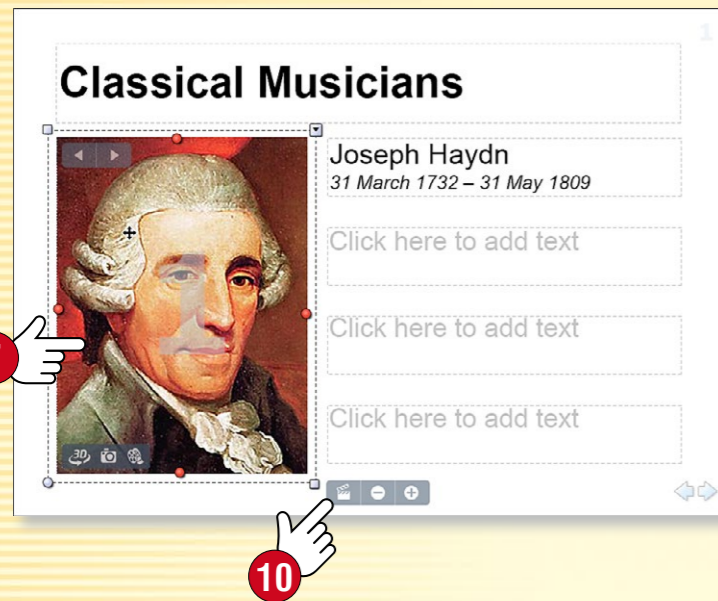
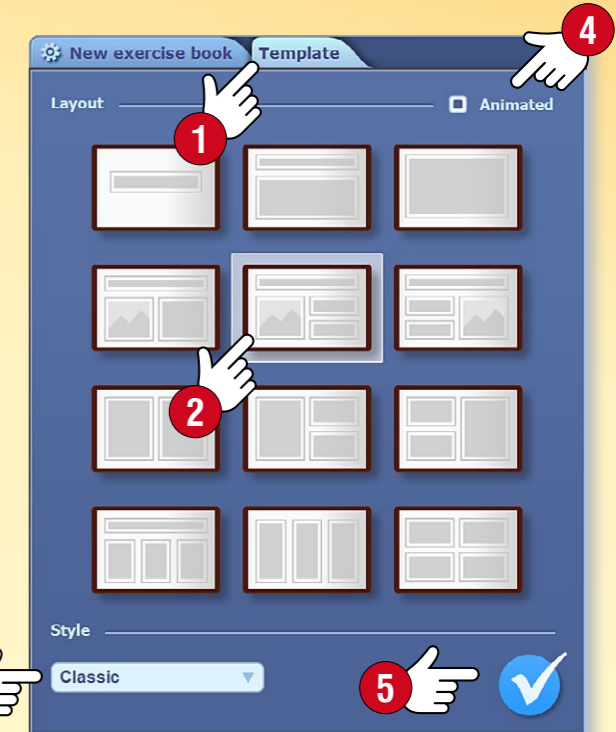

- قم بالضغط على إطار نص معين و اكتب داخله
- قم بسحب صورة أو فيديو أو 3د متعلق بالنص إلى الإطار من مكتبة الوسائط
- يمكنك تغيير قياسات الصورة و عدد إطارات النصوص
- و يمكنك تشغيل قوالب نصوص الرسوم المتحركة أيضاً

يمكن اختيار محتوى من الصور لكل نص. بعد هذا و على الصفحات المجهزة عند النقر على نص معين ستظهر دائماً الصورة أو الفيديو أو ال3د المتعلق به.



فتح دفاترك الخاصة على الموزاويب

يمكنك فتح الدفاتر التي تم إنشاؤها في الموزابوك و تحميلها إلى شبكة الإنترنت في الموزاويب أيضاً 1. يمكنك تصفحها و تشغيل المحتويات الإضافية الموجودة فيها بشكل مشابه لكتيبك الرقمية.

إشتراك موزايك المعلم و موزايك الطالب

- يمكنك الوصول إلى المحتوى بأكمله في مكتبة وسائل الإعلام 2 و المنظم حسب المواضيع 3 و يحتوي على عدة آلاف من البنود.
- يمكنك استخدام الأدوات القائمة على الموضوع والألعاب.
- مع محرر التمارين يمكنك أيضاً إنشاء أوراق عمل على الموزاويب. و التي يمكنك تعيينها للطلاب كواجبات منزلية و التي يمكن لهم حلها على الموزاويب أيضاً.
- يمكن فتح كتب التمارين على العديد من أجهزة الكمبيوتر في نفس الوقت، في الوقت الحقيقي، لذلك يمكن للمعلمين الاشتراك بالحل 4، و حتى إرسال رسائل إلى بعضهم البعض (وضع التعاوني).

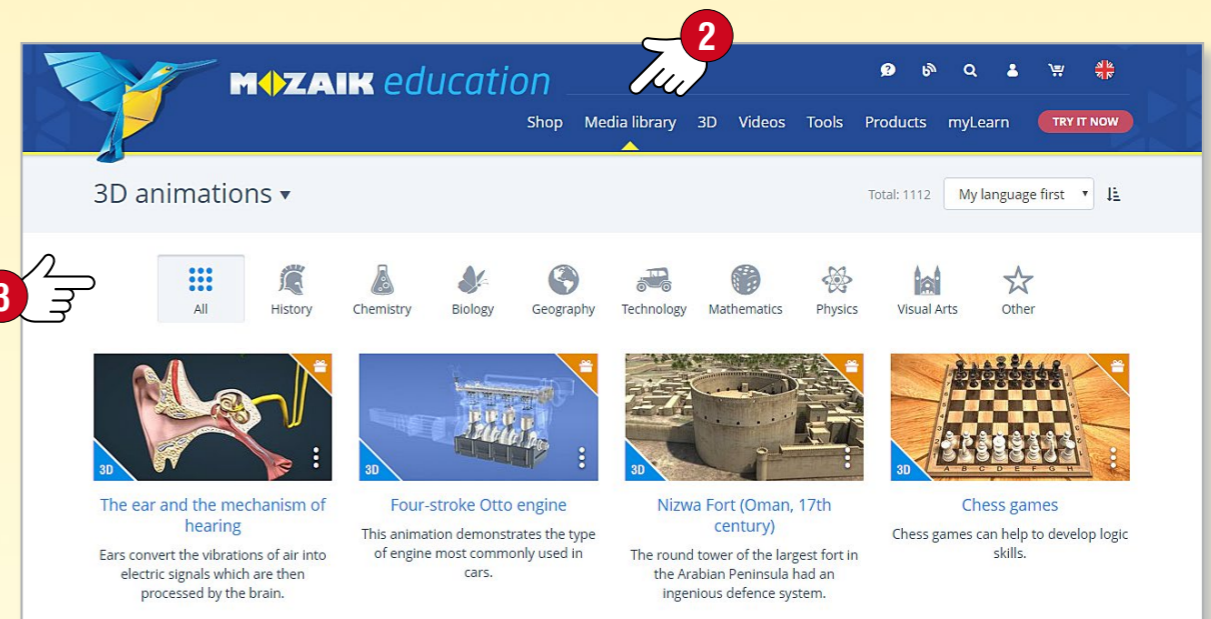

أين تجد الدفاتر؟

قم بتسجيل الدخول إلى الموزاويب باستخدام اسم المستخدم وكلمة المرور التابعين لحساب الموزابوك الخاص بك. قم باختيار رمز الدفتر الموجود في مكتبة الوسائط 5 من أجل إظهار دفاتر الموزابوك المتاحة لك. قم بتصفية النتائج بحسب الموضوع أو استخدم كلمة بحث. انقر على الدفتر المختار من أجل فتحه.

3D animations

Videos

Images

Sounds

Worksheets

Exercise book

Tools & Games



2. بحث بين وظائف و أدوات الموزابوك

- 6. إختار رمز التكبير الموجود في رأس الصفحة الرئيسية
- 7. إكتب كلمة البحث في مربع البحث

في قائمة النتائج تظهر وظائف و أدوات الموزابوك و المنشورات التي عثر عليها محرك البحث من خلال كلمة البحث.



- 8. في حال وجدت رمز العين بجانب عنصر النتيجة فإنه بعد النقر عليه، سيظهر البرنامج كيفية الوصول الأسرع إلى الأداة أو الوظيفة المعينة في نظام قوائم الموزابوك
- 9. في حال قمت بالنقر على عنصر من القائمة فإن الموزابوك سيقوم بتشغيل الوظيفة المعطاة أو الأداة أو سيقوم بفتح المنشور.

1. بحث عن النص في المنشور

- 1. إختار رمز البحث في شريط الأدوات



يمكنك أن تبحث عن نص في المنشور النشط من خلال مربع البحث 2. يشير الموزابوك إلى النتائج من خلال التعليم.

في حال وجود أكثر من نتيجة، فعندها يمكنك التنقل بينها بواسطة أسهم 3، و يمكنك رؤية جميع النتائج في القائمة المنسدلة 4.

عند النقر على عناصر القائمة 5 سيقوم الموزابوك بالانتقال إلى النتائج في المنشور.

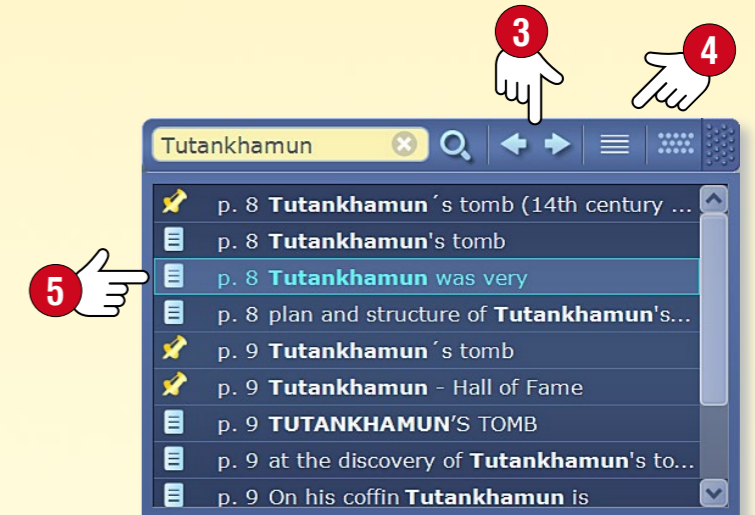

معلومة

يمكنك أن تبحث في شبكة الإنترنت من دون ترك البرنامج بمساعدة مربع البحث 10.

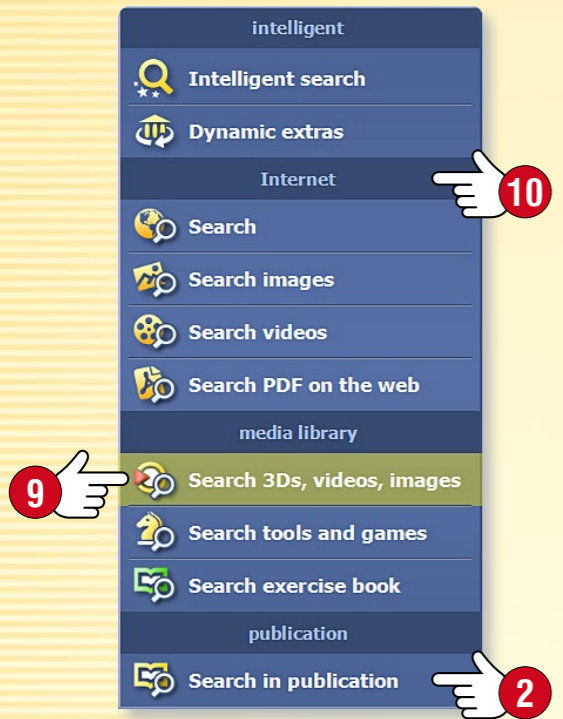

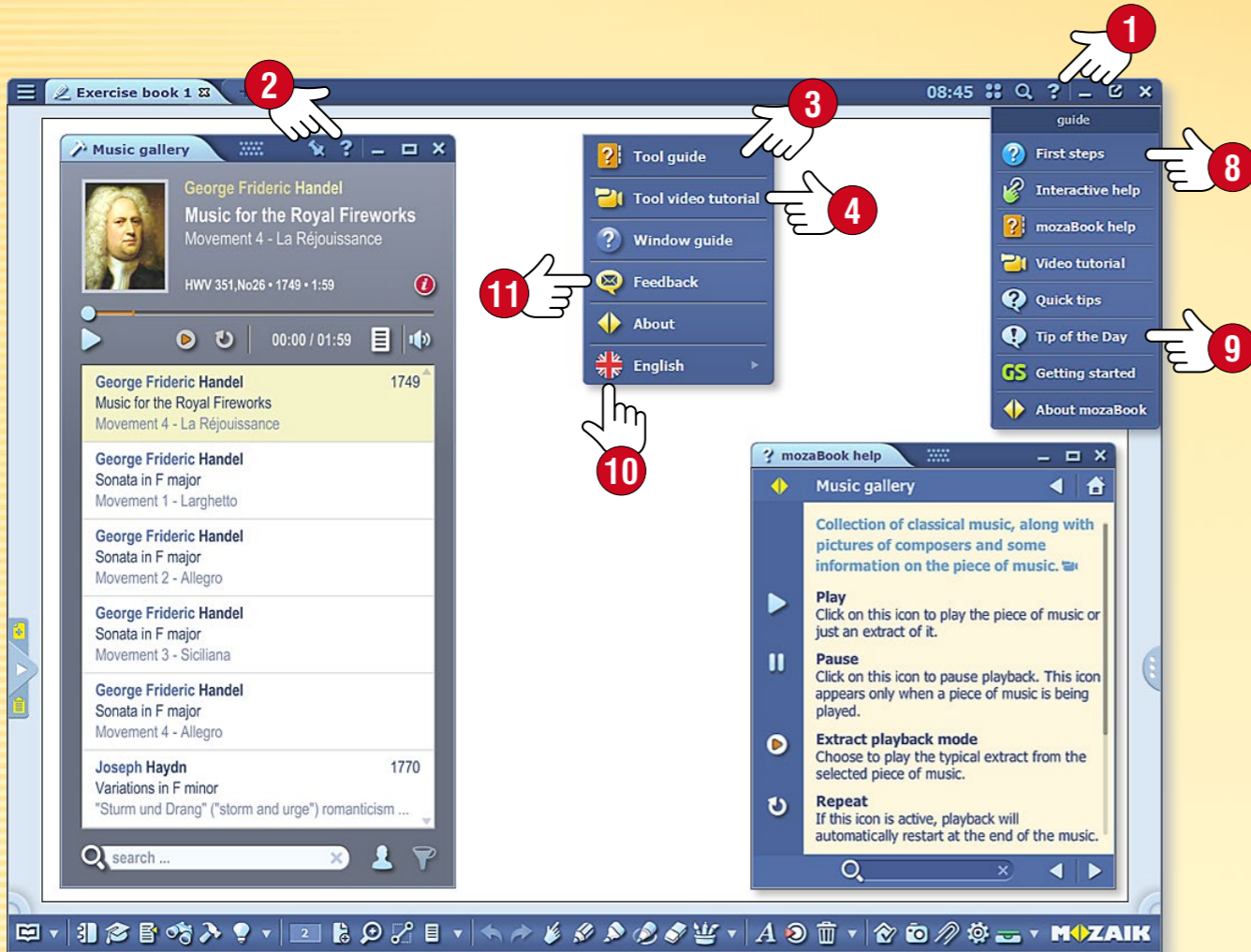

1. أين أجد مساعدة؟

يمكنك أن تجد مساعدة عامة لجميع الوظائف في مساعد الموزابوك، في حال نقرت على إشارة الاستفهام الواقعة في الزاوية العلوية اليمنى من الإطار 1. يمكنك الوصول إلى المساعدات المرتبطة بالأدوات المعينة من التطبيق بشكل مباشر، في حال نقرت على إشارة الاستفهام الموجودة في رأس الصفحة 2. هنا يمكنك الاختيار من بين عدة خيارات.

فتح نص التعليمات 3.

فتح مساعد الفيديو الذي يساعد على تسهيل استخدام الموزابوك و الأدوات المدمجة 4.



2. بحث

يمكنك أن تجد المساعدة مرتبة بحسب موضوعات التعليمات. يمكنك أن تقلب الصفحات نحو الأمام و الخلف 5 و يمكنك العودة إلى الحالة الأولية من أية حالة 6. يساعدك محرك البحث الموجود أسفل نافذة التعليمات أيضاً على الوصول إلى المساعدة التي تحتاج إليها 7.

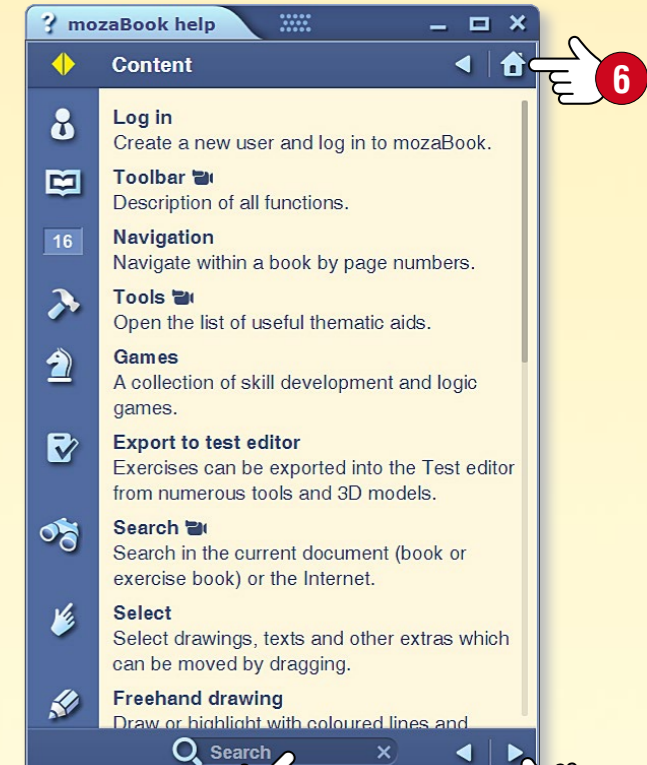

معلومات

يمكنك التعرف على وظائف الموزابوك الأكثر استخداماً باختيار قائمة الخطوات الأولى 8.

يمكنك الحصول على نصائح و توصيات لاستخدام حول استخدام البرنامج 9.

إذا تم تثبيت إصدار الموزابوك المتعدد اللغات على جهاز الكمبيوتر الخاص بك، يمكنك أيضاً تغيير لغة الأداة 10.

يمكنك ارسال ملاحظة متعلقة بعمل الأداة 11.



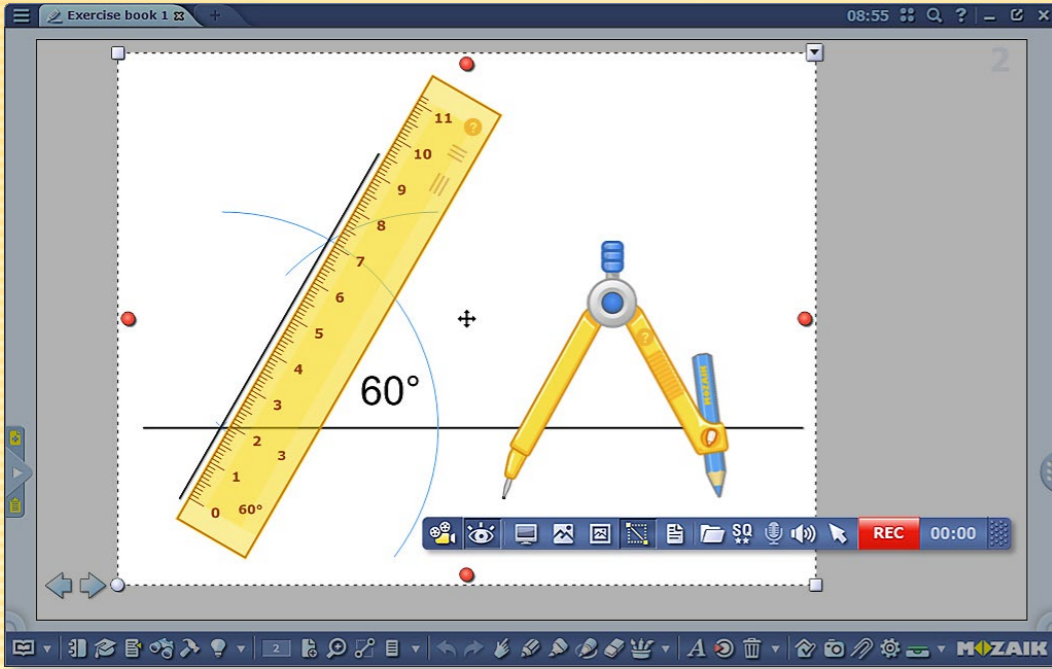

4. إعداد فيديو الشاشة

يمكنك أن تسجل الأحداث الموجودة على الشاشة بواسطة مثبت الفيديو و التي يمكنك أن تضيف إليها صوتاً في حال احتوى حاسوبك على ميكروفون. اختر قائمة مسجل الفيديو على لوحة الوسائط 5 .



بالنقر على رمز إخفاء الموزابوك 6 يمكنك اختيار أن يتم التسجيل عن الموزابوك أو عن التطبيقات الأخرى التي تعمل على جهازك. كما يمكنك أن تحدد ما إذا كنت تريد إعداد تسجيلاً عن كامل الشاشة أو عن جزء فقط 7 .

يمكنك أن تصل إلى المحتويات المثبتة للوسائط المتعددة في مكتبة الوسائط و بشكل مباشر على الألواح المثبتة أيضاً 8 .

1. ماهو مثبت الوسائط المتعددة و أين تجده؟

بهذه الوظيفة يمكنك حفظ صور شاشة كما يمكنك إعداد تسجيلات صوتية و فيديو هات شاشة. يمكنك تشغيل التطبيق من شريط الأدوات بالنقر على رمز الكاميرا 1 .



2. حفظ الصورة

إختر من القائمة الطريقة التي ترغب فيها بحفظ صورة الشاشة ثم قم بتعليم المنطقة في الخطوة التالية. يمكنك إدراج الصور المتشكلة بهذه الطريقة في المنشور من مجلد حفظ الصور 2 .

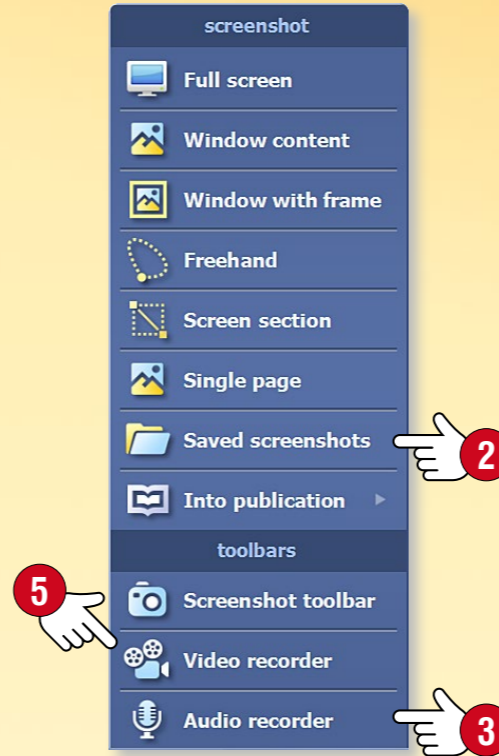

3. إعداد تسجيل صوتي

في حال وجود مكرفون لجهاز الكمبيوتر الخاص بك فإنه يمكنك إعداد تسجيلات صوتية بواسطة مسجل صوت الموزابوك. اختر قائمة تسجيل الصوت في لوحة الوسائط 3 . يمكنك بدء التسجيل بالنقر على زر REC.



يتوقف التشغيل تلقائياً عند إيقاف التسجيل. يمكنك إدراج التسجيل الصوتي في المنشور 4 لكن يمكنك الوصول إليه لاحقاً من المجلد أو مكتبة الوسائط الموجودة في لوحة تسجيل الصوت.

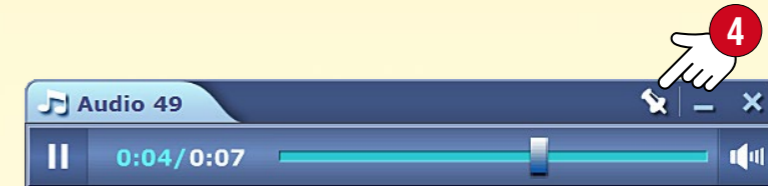

3. الطباعة في الملف

عند الطباعة في الملف يمكنك أن تختار تنسيقات الملفات (pdf، jpg، png) أو مايكروسوفت (XPS) التي تريد إنشائها. يمكنك أن تقوم بإدراجها في المنشور و يمكنك طباعتها في وقت لاحق.



معلومة

يمكنك أن ترصد تأثير إعداداتك على الطباعة و الملفات المعدة في نافذة معاينة قائمة الطباعة 10.

1. كيف يمكنك أن تطبع؟

يمكنك أن تطبع الصفحات التي تختارها من دفاترك أو جميع محتوياتها من الموزابوك. يمكنك أن تطبع بشكل مباشر على الطابعة أو في ملف أيضاً.

للوصول إلى الوظيفة إنقر على رمز كتاب شريط الأدوات 1، ثم اختر قائمة الطباعة 2 من المربع المفتوح.

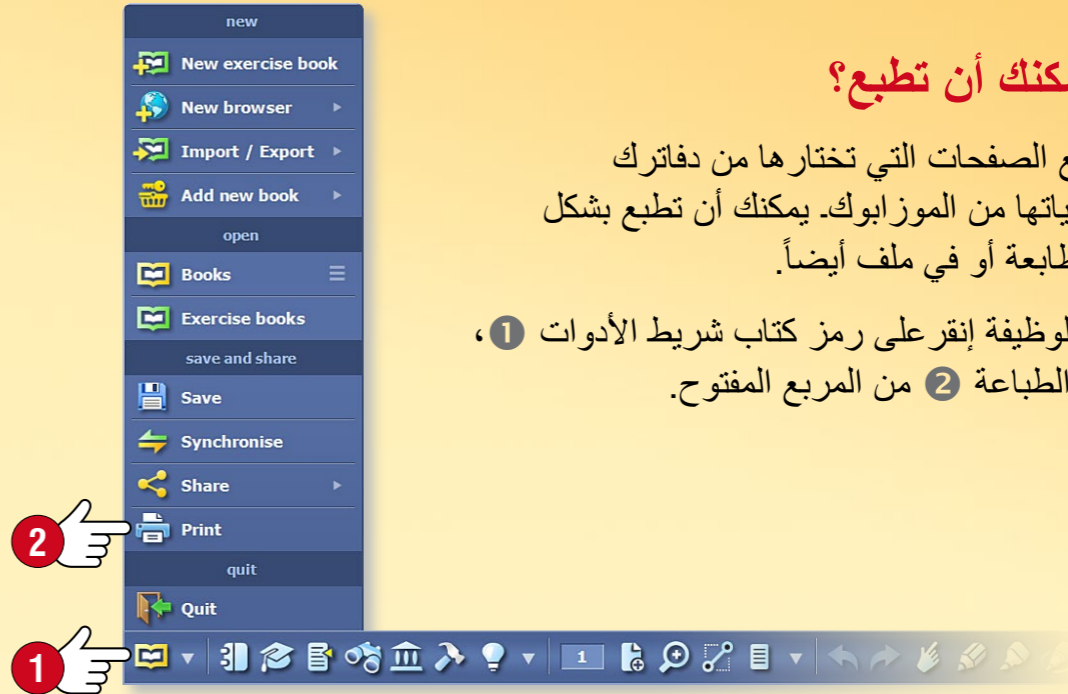

2. الطباعة إلى الطابعة بشكل مباشر

في حال كانت الطابعة موصلة بالحاسوب، يمكنك النقر على اسم الطابعة التي تظهر من القائمة الفرعية المنسدلة 3 من أجل اختيار الطباعة المباشرة 4.

قم بتفعيل الإعدادات من خلال أخذ إمكانيات الأداة بعين الاعتبار.

- ماهي الصفحات التي تريد طباعتها 5؟
- اختر حجم الورق 6
- قم بضبط الهوامش 7
- كم عدد الصفحات التي تريد طباعتها على صفحة واحدة 8؟

- هل تريد طباعة ملونة أم باللون الأبيض و الأسود؟
- هل تريد الطباعة على وجه واحد أم وجهين؟
- ماهي عناصر دفترك (أيقونات، أرقام الصفحات، إطار، خطوط، خلفية) التي تريد أن تظهر على الصفحة المطبوعة 9؟

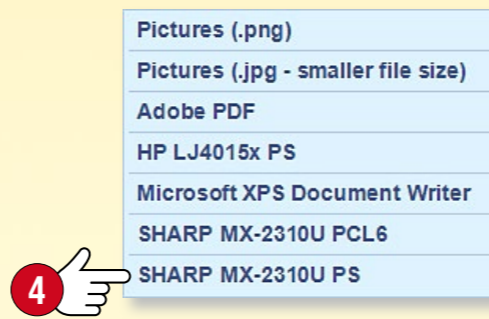



4. البحث باستخدام متعرف الكتابة اليدوية

بتحديد الكتابة اليدوية إختار قائمة البحث من القائمة المحلية (8). عندها ستظهر مقترحات التفسير و التعرف. حدد من القائمة ما تريد البحث عنه (9). يمكنك أن تبحث في شبكة الإنترنت أو المعرض أو حتى في المنشور المفتوح (10).

يمكنك أن تبدأ البحث أيضاً عن طريق سحب الكتابة اليدوية إلى محرك بحث الموزابوك. عندها ستحدث عملية التعرف على الكتابة اليدوية أوتوماتيكياً و سيبدأ البحث على أساس التفسير.

1. لم و كيف يستخدم؟

عند إدخال النص إلى اللوحة الرقمية - بدلاً من النقر على لوحة المفاتيح القابلة للفتح- يمكنك أن تكتب بيدك لأن الموزابوك يمتلك خاصية التعرف على الكتابة اليدوية.

2. متطلبات النظام

يمكنك الوصول إلى متعرف الكتابة اليدوية للموزابوك باستخدام نظام ويندوز 7 فقط، و أنظمة التشغيل التي ظهرت بعده.

يعتمد تعرف برنامج التعرف على لغة النصوص حزم اللغات المثبتة على الحاسوب (1).



3. كيف يمكنك استخدامه؟

إنقر على رمز قلم الرصاص في شريط الأدوات (2)، و اكتب شيئاً على اللوحة (3)!

قم بتحديد ما كتبت، ثم إختار التعرف (5) من القائمة المحلية (4).

ستظهر مقترحات التعرف و التفسير على اللوحة المفتوحة (6) بالنقر على الكلمة الصحيحة سيقوم الموزابوك بتحويل الكتابة اليدوية إلى نص (7)، بعد ذلك سيتعامل معه كموضوع نصي.



إمكانيات متنوعة من الضبط

يمكنك في الموزابوك أن تقوم بتغيير واجهة المستخدم الخاصة بك بما يسهل إمكانياتك للعمل اليومي.

1. رموز سطح المكتب

يمكن وضع رموز العناصر المستخدمة بكثرة (سلة المحذوفات، المفضلة، المقلمة، مكتبة الوسائط) في أي جزء من الشاشة، ومن ثم يمكنك فتحها من ذلك الموضع ①.

إنقر على رمز إعداد شريط الأدوات ②.

و اختر قائمة رموز سطح المكتب من قائمة الإظهار ③.

بالنقر على الرموز ④ اختر تلك التي تريد وضعها على سطح المكتب.

يمكنك أن تصل إلى القائمة الأيقونات كما يمكنك تشغيل وإيقاف تشغيل ظهور رموز سطح المكتب من رأس النافذة الرئيسية ⑤.

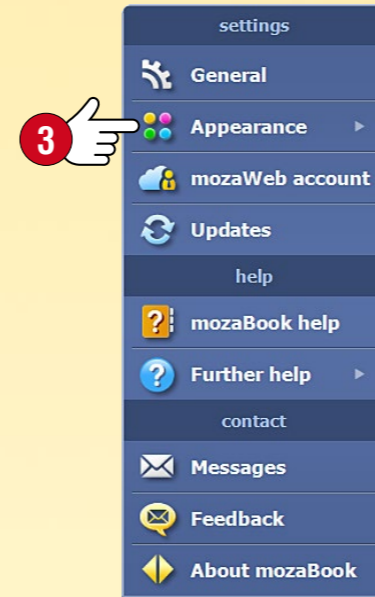

3. قائمة الإعدادات ①

- عرض - القائمة، شريط الأدوات، الشريط الجانبي، عرض المقلمة، موضع؛
- تقليب الصفحات، ترويسة، خلفية؛ أزرار، حجم الرموز و نمطها، تكبير النافذة.
- العمل - موزاويب، الإضافات، المتصفح، حفظ.
- فأرة، لمس - ضبط إعدادات الفأرة و اللوحة.
- رموز سطح المكتب - إظهار رموز سطح المكتب، تشغيلها وإيقاف تشغيلها.
- لغة - ضبط لغة الموزابوك و لوحة المفاتيح.
- الدخول إلى الموزابوك - طريقة تسجيل الدخول، الاسم، تغيير كلمة المرور.
- حساب الموزاويب - إعطاء اسم المستخدم من أجل الوصول إلى محتوى الموزاويب.
- نظام - معالجة ملفات الموزابوك، حفظ، السجل.

2. الشريط الجانبي ووضع ملء الشاشة

يمكن رؤية علامتي تبويب على جانبي الشاشة الأيمن والأيسر ⑥. عند النقر عليهما يمكن فتح شريط جانبي ⑦ أو مسودة ⑧، أو دفتر تمارين جديد. تم تصميم الشريط الجانبي بحيث يمكن الوصول إليه بسرعة على السبورة أثناء العروض التقديمية.

باستخدام المثلث الصغير يمكن إغلاق الشريط يمكنك أيضا التبديل إلى وضع ملء الشاشة ⑨. في هذا الوضع يمكن الوصول إلى القائمة أو الخروج من وضع ملء الشاشة باستخدام الرمز الصغير بجانب أسهم التصفح ⑩.

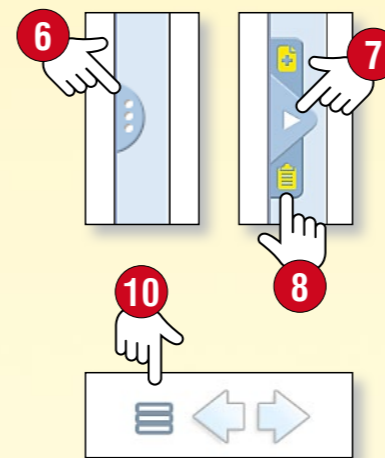



واجب منزلي بطريقة اخرى

يمكنك إرسال المهام التي تم تحريرها بواسطة محرر مهام الموزايك كواجب منزلي أيضاً. يمكنك إدارة و تسجيل الواجبات التي وضعتها للصفوف التي تدرسها أو للمجموعات أو الطلاب الفرديين. إذا لن يكون هناك مزيد من الواجبات المنزلية المنسية.

يمكن للطلاب فتح الواجب المنزلي من خلال النقر على رابط التمرين في إشعار البريد الإلكتروني كما و يمكنهم حل هذ التمارين.



ما هي فوائد هذا النظام؟

- يمثل الواجبات التي تم تعيينها و إعادة إرسالها و بذلك يكون التحقق من إكمال الواجب المنزلي وتعقبه أسهل.
- يقوم البرنامج بتقييم الحلول تلقائياً، ويشكل إحصائيات عن النتائج مما يسهل عملية تقييم و مقارنة أداء الطلاب.
- يمكن حل الواجبات على شبكة الإنترنت باستخدام أي متصفح ويب.

يقوم البرنامج بإعلام الطلاب عن طريق البريد الإلكتروني عن الواجبات المنزلية الجديدة و يتيح لهم معرفة الموضوع و الموعد النهائي لتقديمه.

كيف يمكنك إعطاء واجب منزلي؟

الموزابوك يعطيك الفرصة لإرسال المهام التي تم تحميلها على الموزابوك كواجب منزلي إلى مجموعة مختارة.

انقر على رمز الواجب المنزلي الموجود في شريط الأدوات 1،
و اختر قائمة تحرير واجب منزلي جديد 2.



يمكنك القيام بإعدادات الواجب المنزلي في النافذة المفتوحة.

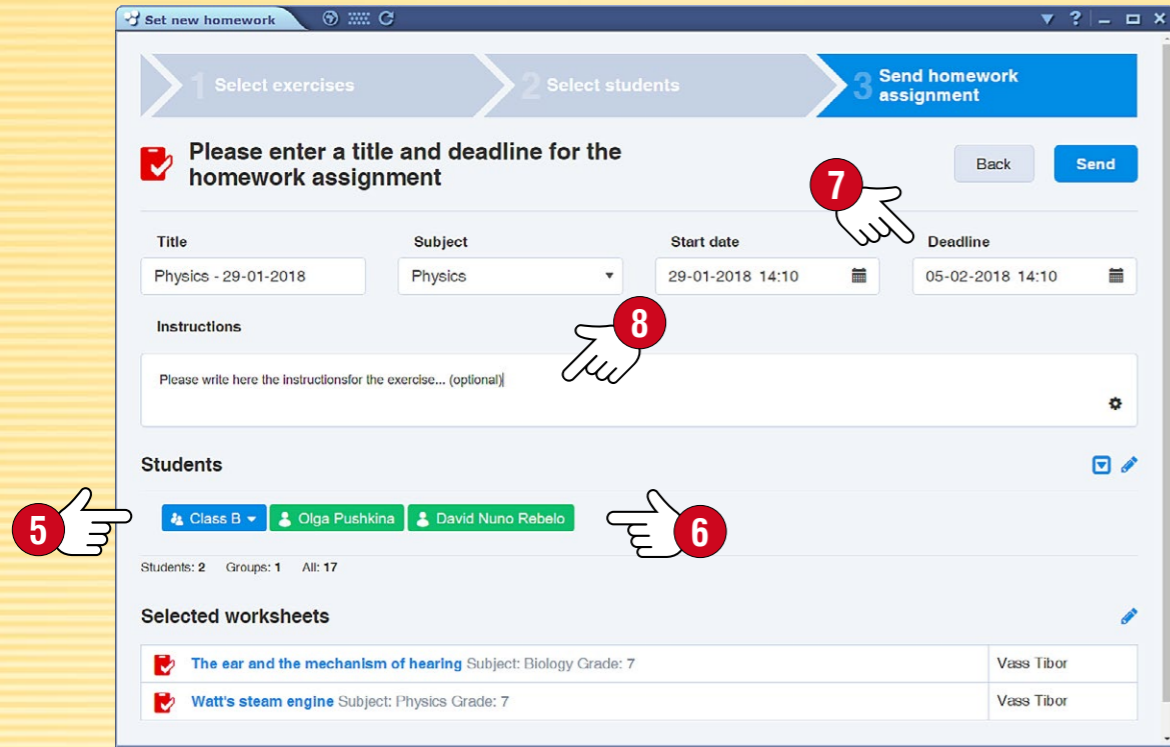

إمكانية الإعدادات

- اختر مهمة وورقة عمل 3. يساعد الفلتر على الاختيار من بين المهام المحملة والمتاحة بالنسبة لك بحسب المادة و الصف الدراسي 4.
- لمن تريد أن تعطي المهمة؟ اختر مجموعة 5 أو قم بتحديد مستلمين فرديين 6!
- قم بتحديد وقت لحل المهمة 7.
- يمكنك إضافة توجيهات إضافية إلى المهمة في حال تطلب الأمر ذلك 8.

نصيحة

يمكن إدارة المجموعات و القيام بنظرة عامة على البيانات المتعلقة بالواجبات المنزلية المحلولة و المعطاة على صفحة الموزابوك أيضاً لكن يمكن الوصول إلى الميزات من لوحة الواجبات المنزلية للموزابوك أيضاً 9.

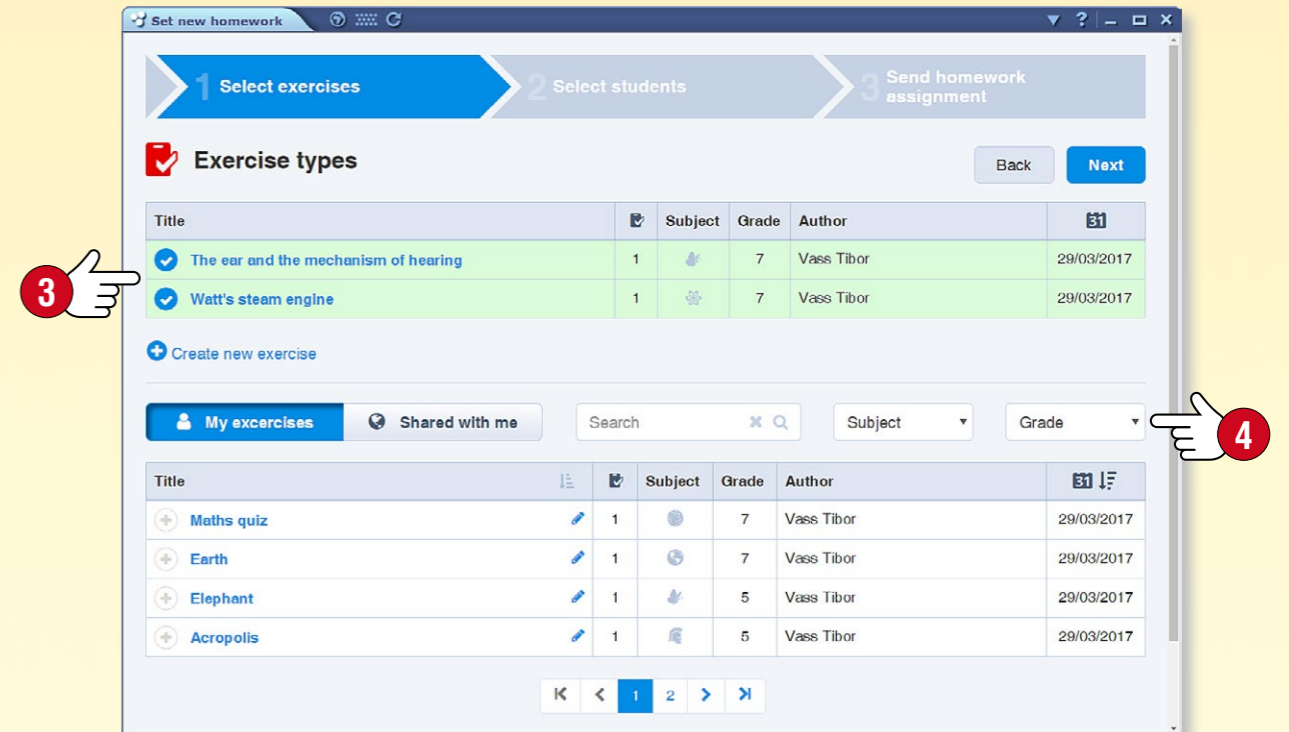

تحميل ورقة العمل إلى الموزابوك

يمكنك تحميل التمارين و أوراق العمل الموضوعة من قبل محرر مهام الموزابوك إلى الموزابوك، ويمكن جعلها متاحة لأشخاص آخرين أيضاً كما يمكن أن تجعلها واجباً مدرسياً.

من أجل تحميل تمرين انقر على رمزه المدرج في الإصدار، و اختر وظيفة التحميل إلى الموزابوك من قائمته المحلية 1.

The screenshot shows the 'Set new homework' interface. It has three steps: 1. Select exercises, 2. Select students, and 3. Send homework assignment. Under 'Exercise types', there is a 'Create new exercise' button. Below that, there is a table of exercises with columns for Title, Subject, Grade, Author, and Date. The table lists several exercises like 'Maths quiz', 'Earth', 'Watt's steam engine', 'Elephant', 'Acropolis', 'The ear and the mechanism of hearing', and 'Birds, Mammals'.



The screenshot shows the 'Upload to mozaWeb' dialog box. It has a title field with 'Birds, Mammals' (2), a keywords field with 'bird, mammal, dolphin, parrot, penguin' (3), a subject dropdown set to 'Biology' (4), a grade dropdown set to 'Grade 5' (5), and a level of difficulty set to 'medium' (5). There are also buttons for 'Private', 'Institution', and 'Public' (6). On the right, there is a 'Worksheet' menu with options like 'Open', 'Edit', 'Properties', 'Classwork', 'Upload to mozaWeb' (1), 'Duplicate', 'Cut', 'Copy', 'Paste', 'Delete', 'Flip', 'Order', 'Align', 'Lock', and 'Clone lock'.

معلومة

في حال أردت تحويل تمرين مدرج في الإصدار إلى واجب منزلي بشكل فوري، فيمكنك القيام بذلك بخطوة واحدة.

- اختر قائمة تعيين تمرين جديد المعروضة مسبقاً في لوحة الواجب المنزلي
- اسحب رمز التمرين المحدد إلى النافذة المفتوحة بشكل مباشر 7
- و بعد الإعدادات المذكورة قم بتعيين الواجب المنزلي للمجموعة المختارة.

في النافذة المفتوحة

- قم بتسمية التمرين 2،
- أدخل كلمات رئيسية للبحث 3،
- إختار موضوع، صف دراسي، منشورات ذات صلة 4،
- و قم بتحديد مستوى الصعوبة 5.

قبل التحميل عليك أن تقرر و تحدد المجموعات التي ستكون تمارينك متاحة لها في الموزابوك 6.



على أكثر من جهاز في الوقت نفسه

في حال استخدم الطلاب أجهزة الحاسوب أو الحواسيب اللوحية خلال العمل الساعي سيكون بإمكانهم الإتصال ببرنامج الموزايك المشغل على حاسوب المعلم الخاص أو على اللوحة التفاعلية.

أي أنه يمكن للطلاب استخدام أجهزتهم الخاصة من أجل حل التمارين المعطاة و مشاهدة و دراسة المحتويات الرقمية المرسلة من قبل المدرس.

سيكون العمل الجماعي أكثر إثارة و فعالية.

تمارين شخصية،
و العمل الفردي و الجماعي
و الاستخدام المستهدف من أجهزة تكنولوجيا المعلومات.



المدرس ...

- يمكنه إرسال صور و رسوم بيانية و دفاتر إلى أدوات الطلاب
- يمكنه مشاركة واجبات فردية و جماعية
- يمكنه تنظيم و توجيه و مراقبة عمل المجموعات
- كما يمكنه تتبع حل المهام
- يرى الحلول المرسلة و التي تم تقييمها تلقائياً
- يحصل على إحصائيات عن النتائج



إرسال المحتويات

يمكنك إرسال محتوى للطلاب المتصلين عبر أجهزتهم. حدد خيار الإرسال للطلاب 8 في القائمة السريعة للصور و الأشكال و كتب التمارين أو الكتب المدرسية، أو في قائمة الحفظ و الإدراج 7 للمشاهد ثلاثية الأبعاد و محرر الاختبار.

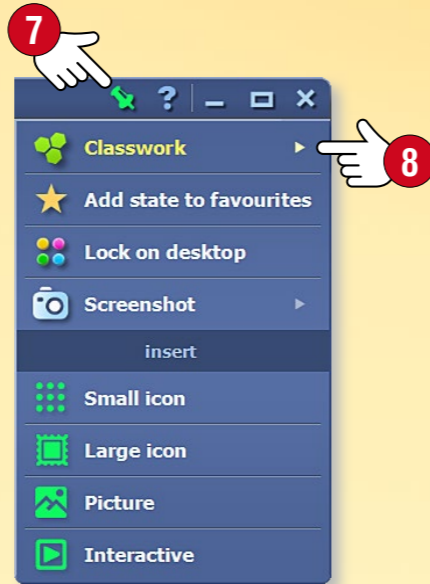

كيف يمكنك الاتصال بالعمل الساعي؟

انقر على رمز الواجب المنزلي الموجود في شريط الأدوات 1، ثم اختر قائمة إنشاء إتصال 2! قم بإنشاء الإتصال و إبدأ العمل الساعي.

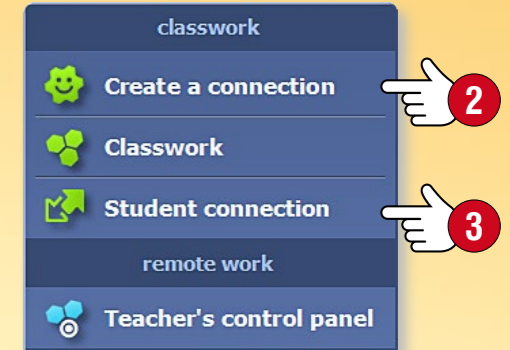

بعد ذلك يمكن للطلاب الاتصال ببرنامج الموزابوك الذي يعمل على الحاسوب من الشبكة المحلية أو الإنترنت.

- قم بتشغيل برنامج الموزابوك من الأدوات
- يتم الاتصال بالعمل الساعي من خلال قائمة اتصال الطالب 3.

إرسال الصور و الرسوم البيانية

يمكنك إرسال صورة أو رسم بياني من الكتاب الدراسي أو يمكنك إختيار مواد توضيحية من الإنترنت أيضاً.

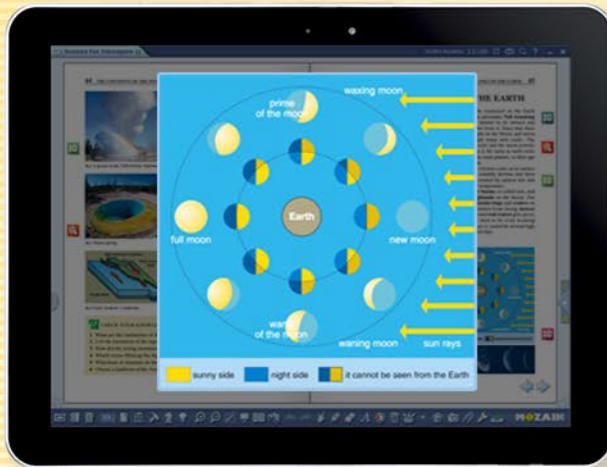

ارسال الصفحة الحالية لصفحة الكتاب و الفتر

يمكنك إظهار كتابك المفتوح و الصفحة الحالية لدفترك في أدوات الطلاب، وبذلك يمكن للطلاب رؤية ماتريد من دون تقليب للصفحات.

نصيحة

انقر على اسم أو صورة رمزية لفتح القائمة السريعة و تحقق من المحتوى المعروض على جهاز الطالب المحدد 9.

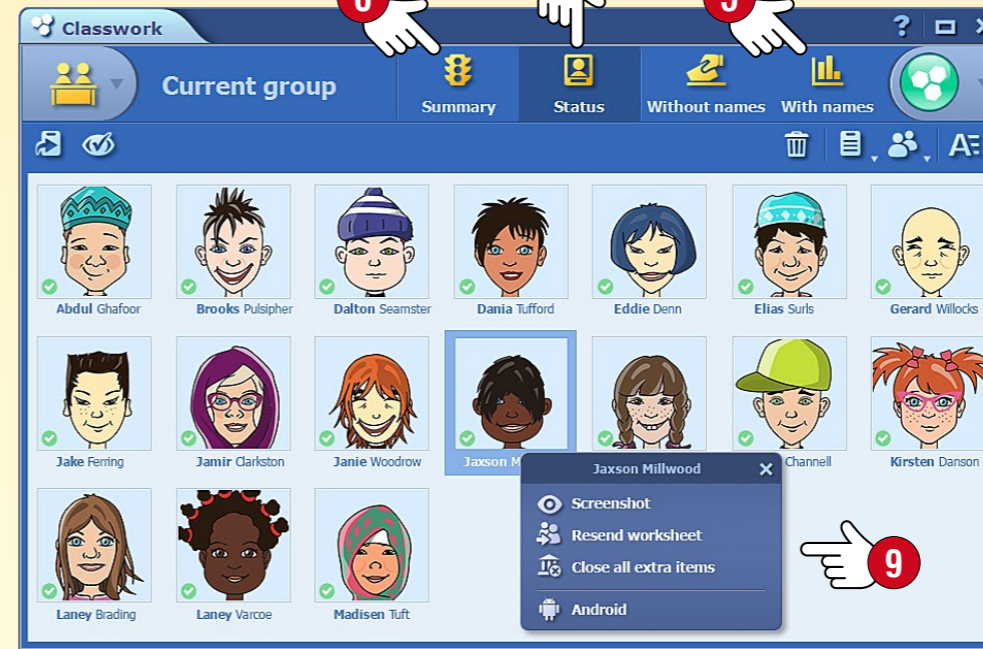

لوحة قيادة المعلمين

في لوحة "الواجب الدراسي"، يمكنك التحقق من حالة الطلاب المتصلين 4، أو تتبع حالة التمارين المعينة 5، أو فتح ملخص 6.

إرسال التمرين بأكمله

يتم عرض التمرين بأكمله على أجهزة الطلاب 2، يمكنهم حل وإعادة إرسال حلولهم باستخدام أجهزتهم الخاصة.



تكليف المهام و حلها

يمكن إرسال التمارين التي تم إنشاؤها في موزايك إلى الطلاب أو المجموعات المرتبطة عبر وظيفة "الفصل الدراسي" بطريقتين مختلفتين.



Classwork

Current group

Summary Status Without names With names

	1	2	3	4	5	6	7	8	9	10	%
Abdul Ghafoor	✓	✓	✓	✓	✓	✓	✓	✓	✓	✓	80
Brooks Pulsipher	✗	✓	✓	✗	⌚						20
Dalton Seamster	✓	✓	✓	✓	✓	✓	✓	✓	✓	✓	100
Dania Tufford	✗	✓	✓	✓	✓	✓	✗	✗	✗	✗	50
Eddie Denn	✓	✓	✓	✓	⌚						40
Elias Surls	✗	⌚									0
Gerard Willocks	✗										0
Total	50	83	83	67	50	50	33	33	17	17	48

تقييم الحلول

في وضع "الإجابة" 3، يمكن تقييم الحلول بواسطة الطالب أو عن طريق التمرين.

في وضع "التصويت" 4، يجب الطلاب على الأسئلة بشكل مجهول، بحيث يرى المعلمون فقط عدد الطلاب الذين اختاروا كل إجابة.

فرز تمارين مبسط

يستخدم الطلاب أجهزتهم فقط للإجابة على الأسئلة 1. يتم عرض الأسئلة على السبورة التي يستخدمها المعلم. يحل الطلاب التمرين في نفس الوقت. يتم التحكم في العملية بأكملها من قبل المعلم.

لا تتطلب هذه الوظيفة الكثير من حركة البيانات، لذلك لن تتم مقاطعة العمل الدراسي بسبب ضعف اتصال الشبكة المحلية.

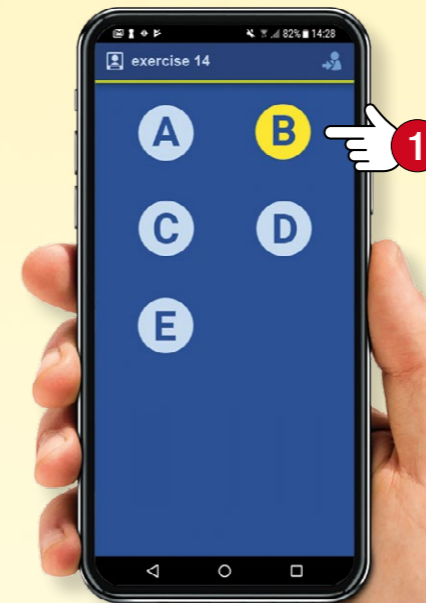

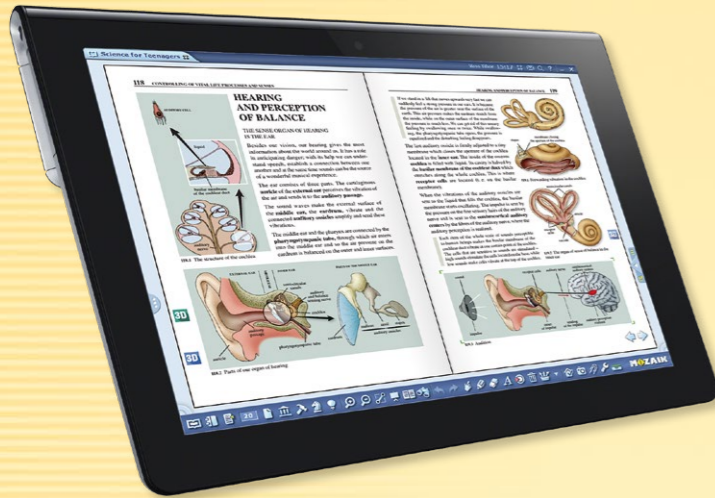

في حال مستخدمي iOS و أندرويد

قم بتحميل تطبيق الموزابوك من متجر التطبيقات أو من متجر Google Play.

قم بخلق اسم المستخدم المحلي الخاص بك و سجل الدخول إلى حساب مستخدم الموزابوك الخاص بك للوصول إلى الكتب الرقمية التي كنت قد اشتريتها سابقاً.

إذا لم يكن لديك حساب مستخدم موزابوك عبر الإنترنت بعد، قم بإنشاء حساب.

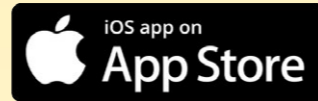

يمكنك تحميل كتبك إلى الحاسوب اللوحي الخاص بك أو حتى شراء منشور جديد. (بمجرد اكتمال التحميل سيصبح بإمكانك استخدام الموزابوك في وضع غير متصل).

يمكنك تقليد الصفحات، وتكبير أجزائها و تشغيل المحتوى التفاعلي في الكتب المدرسية الرقمية الخاصة بك (مشاهد 3D، أشرطة فيديو تعليمية، صور، ملفات صوتية و تمارين).

يمكنك الرسم في صفحات كتبك، مستخدماً التمييز و إدراج الملاحظات.

يمكنك الاتصال ببرنامج الموزابوك الذي يعمل على السبورة التفاعلية أو الحاسوب (للعمل الصفي).



استخدامات متعددة على كافة المنصات

يمكنك فتح كتبك الرقمية في الموزابوك أو على صفحة الموزابوك التي على الإنترنت. يمكنك تقليد صفحات كتبك على حاسوبك اللوحي أيضاً بعد تحميل التطبيق الصحيح.

اعتماداً على نظام التشغيل (آي أو إس، أندرويد، ويندوز)، تستخدم العديد من محتويات الإضافة التفاعلية بوظائف محدودة فقط. يتطلب تشغيل الموزابوك الكامل نظام تشغيل ويندوز.

الموزابوك يدعم أدوات شاشة اللمس واجهة استخدامه تتكيف مع حجم الشاشة بذكاء لذا يمكن استخدامه على اللوحة التفاعلية و الحاسوب المحمول و الحاسوب اللوحي.

هناك عدد من إصدارات الموزابوك التي يمكن الوصول إليها من قبل الطلاب و المعلمين و متاحة للاستخدام في الصفوف الدراسية.

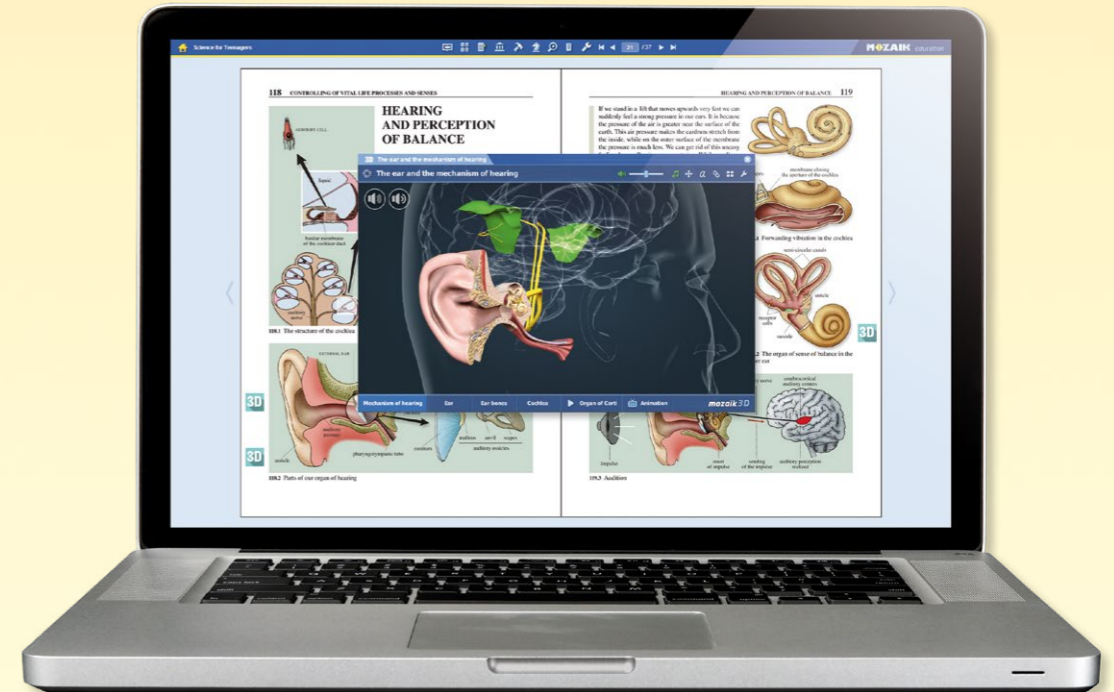



حزمة موزايك الطالب

يمكن للطلاب شراء اشتراكات موزايك الطالب عبر الإنترنت بأنفسهم، ولكنه أرخص للفصل الدراسي على شكل حزمة.

يمكن شراء 10 اشتراكات أو أكثر في حزمة بخصم كبير.



كيف يمكنهم استخدامه؟

يمكن أيضا الوصول إلى الموزايك على الأجهزة اللوحية أو الهواتف النقالة، لذلك يمكن أن يأخذ الطلاب الكتب المدرسية الرقمية إلى أي مكان يذهبون، وحتى استخدامها من دون إنترنت.

مع اتصال نشط بالإنترنت يمكنك فتح الكتب الرقمية وكتب الممارسة على موقع الموزاويب، وكذلك الوصول إلى المحتوى التفاعلي و الأدوات التعليمية من دون أي قيود، ليس مطلوب أي برامج إضافية.



عمل صفي تفاعلي و التعلم في المنزل

إذا كنت تستخدم موزايك على السبورة التفاعلية و كان الطلاب يملكون أجهزة لوحية في الفصول الدراسية، يمكنك البدء في العمل الجماعي.

يمكن للطلاب الإتصال بحاسوب المعلم دون اتصال نشط بالإنترنت من خلال شبكة لاسلكية. يمكنك أيضا إرسال الواجبات المنزلية التفاعلية للطلاب والتي يمكنهم حلها على أجهزة الحاسوب الخاصة بهم. يجب أن يكون لدى الطلاب اشتراك موزايك الطالب للمشاركة في عمل الفصل و حل الواجبات المنزلية.

إشتراك موزايك الطالب

في الفصل الدراسي

- يمكن الإتصال بالعمل الفصلي الذي بدأ به المدرس باستخدام أجهزتهم اللوحية.
- و يمكنهم استقبال صور و تطبيقات تفاعلية و نصوص و أوراق عمل.
- و يمكنهم إكمال الواجبات المنزلية.



في المنزل

- يمكن فتح المنشورات الرقمية و في المحتوى الإضافي التفاعلي المدمجة.
- يمكن استخدام مكتبة وسائل الإعلام من دون أية قيود.
- يمكن الدراسة بطريقة مزوجة باستخدام منمي المهارات و التوضيح و تطبيقات المختبر الافتراضي.
- يمكن حل الواجبات المنزلية التفاعلية و الوصول إلى العروض التقديمية المشاركة معهم.



تحديث البرنامج

يدير نظام الموزابوك بعملية تطوير مستمرة. عدد الأدوات و المحتويات الرقمية التعليمية التي يحويها يتزايد باستمرار، لذا فمن الضروري تحديثه بشكل دوري.

ستظهر رسالة تحذير عند بدء التشغيل في حال ظهور إصدار أحدث من الإصدار الذي كنت تستخدمه. 1 حدد التثبيت 2 و من ثم قم بتحديث البرنامج.

معلومة

يمكنك تحديث البرنامج لاحقاً من خلال النقر على الرمز الظاهر في رأس الصفحة 3 أو بإختيار قائمة التحديث في لوحة الإعدادات 4.

إرسال ملاحظة

في حال كان لديك ملاحظة حول عمل الموزابوك، أو أنك وجدت خطأ في أحد منشوراتنا، يمكنك مشاركة هذه الملاحظات معنا.

قم بإختيار الملاحظة في لوحة الإعدادات 5.

- أدخل اسمك و عنوان بريدك الإلكتروني،
- إكتب ملاحظتك 6،

• أخبرنا عن مكان الخطأ في حال وجوده،

• في حال تطلب الأمر قم بتوضيح وجهة نظرك من خلال صور الشاشة أو فيديوهات أو قم بتحميل المنشور المتعلق 7.

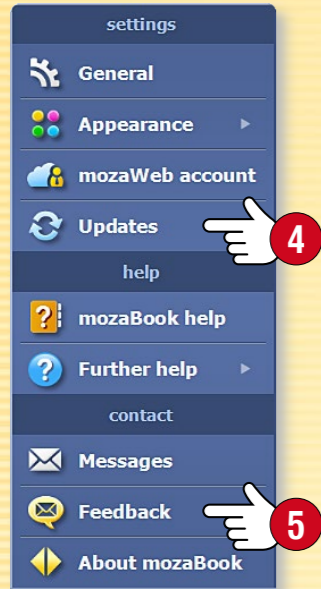

Feedback

You can send us your feedback and error reports about mozaBook and our publications. Please include your name and email address.

Name: E-mail:

Reason for the feedback:

Enter your feedback here. In case of an error, please enter its date, location and description.

Upload a screenshot to demonstrate the error you have encountered.

Upload publication (TMP-100-EZM - 0 B)

Drag and drop a file here or start a video to attach.

We recommend uploading a screenshot and the related publication.



مقارنة التراخيص

برنامج الموزابوك متاح للمدارس و المدرسين و الطلاب على حد سواء، و يمكن استخدامه في كل من المدرسة و المنزل. توجد إصدارات مختلفة من الموزابوك تبعاً لإحتياجات المستخدمين.

يسمح ترخيص المستخدم (موزايك الطالب، موزايك المعلم) للمستخدم بتسجيل الدخول بمعرفه الخاص على أجهزة مختلفة (الكمبيوتر، السبورة التفاعلية، الكمبيوتر المحمول، الكمبيوتر اللوحي، الهاتف المحمول). يمكنك إستخدام كل من الموزابوك و الموزاويب، لكن يمكنك فقط تسجيل الدخول من جهاز واحد في كل مرة.

مع ترخيص قائم على الجهاز (موزابوك SCHOOL-LAB، موزابوك الصفي)، يمكن إستخدام البرنامج من قبل عدد غير محدود من المستخدمين على هذا الجهاز. لا يحتاج المستخدمون إلى ترخيص. يوصى بإستخدام الأداة من قبل العديد من المعلمين أو الطلاب. بإستخدام هذا الترخيص، يلزم ترخيص الأجهزة فقط، بغض النظر عن عدد المدرسين أو الطلاب الذين يمكنهم الوصول إليها.

تراخيص الموزابوك	كم عدد المستخدمين الذين يمكنهم إستخدامها؟	كم عدد الأجهزة التي يمكن إستخدامها؟	مناسب لإفتتاح كتب الموزابوك	إستخدام الأدوات و الألعاب	مقاطع فيديو، ثلاثيات الأبعاد، دروس رقمية، صور، صوتيات	إنشاء العروض التقديمية الخاصة بك (دفاتر التمارين)	إستخدام نظام الموزاويب	قم بإنشاء كتبك الرقمية الخاصة من ملفات بي دي أف	كتب ذكية تفاعلية ثلاثية الأبعاد (20 مجلد)	يمكن إستخدامها على لوحة تفاعلية / جهاز عرض / شاشة أكبر (> 30 بوصة)	إنشاء مجموعة	الواجب الدراسي	واجب منزلي تفاعلي
موزايك الطالب	واحد	أكثر	✓	✓	✓	✓	✓					يمكن أن تتضمن إليه	يمكن حله
موزايك المعلم	واحد	أكثر	✓	✓	✓	✓	✓	✓	✓	✓	✓	يمكن أن تبدأ واحدة	يمكن إعطاؤه
موزابوك SCHOOL-LAB	أكثر	واحد	✓	✓	✓	✓						يمكن أن تتضمن إليه	يمكن حله
موزابوك الصفي	أكثر	واحد	✓	✓	✓	✓					✓	يمكن أن تبدأ واحدة	يمكن إعطاؤه



Mozaik Education

Szeged • Hungary
e-mail: office@mozaweb.com
web: www.mozaweb.com



GESS
EDUCATION
AWARDS
FINALIST
2016



المنشور هو ملكية فكرية للموزايك التعليمي و يخضع لحماية حق المؤلف.

يمنع منعاً باتاً استنساخ العمل أو تكثير عدده أو ترجمته أو استخدامه بشكل كامل أو جزئي بشكل معروف أو يمكن معرفته في المستقبل من دون الموافقة المسبقة للموزايك التعليمي.

تم إعداد المنشور بأقصى قدر من الرعاية، و لكن لا يمكن أن تعزى أية مسؤولية للوضعية الحالية للمعلومات أو صحتها أو كماليتها. نحتفظ بحقنا في التعديل.

حقوق التأليف و النشر لشركة موزايك التعليمية المحدودة الصلاحية، 2022. جميع الحقوق محفوظة.