



mozaBook getting started

- **mozaBook** 2
*Instalação, Iniciar
Mapa da tela, Abrir publicações
Importar PDF e PPT, Navegação
Atualização de publicações
Novas publicações*
- **Conteúdos extra** 14
*Extras dinâmicos, Cenas e vídeos 3D
Camadas, Ferramentas e jogos
Ferramentas de desenho
Editor de exercícios*
- **Cadernos de exercício** 34
*Trabalhar na página
Diagrama de relações, Animação
Ferramentas de geometria
Notas, ligações, Sincronização
Modelos animados, Cadernos no mozaWeb*
- **Outras possibilidades** 44
*Busca, Como utilizar a ajuda?
Gravador multimídia, Impressão
Reconhecimento de caligrafia, Configurações
Trabalhos para casa, Trabalho de aula
mozaBook em diversas plataformas
mozaBook e mozaWeb
Atualização de publicações, feedback
Licenças mozaBook*

O que é o mozaBook?

O mozaBook é um pacote de software de apresentação, otimizado para quadros interativos, com o qual é possível preparar aulas cativantes.



Com o mozaBook, é também possível exibir manuais digitais e complementá-los com conteúdos digitais (vídeos, arquivos de áudio, cenas 3D e exercícios), seguindo até as sugestões do programa e apenas com alguns cliques. Você pode criar apresentações, planos de aula e folhas de exercícios espetaculares, que irão despertar a atenção dos seus alunos e ajudá-los a compreender melhor o conteúdo em questão.

Que possibilidades este software oferece?

Você pode criar os seus próprios cadernos de exercícios dentro do software, embora seja também possível importar arquivos em PDF, nos quais poderá escrever e desenhar. Poderá também torná-los mais espetaculares recorrendo ao conteúdo interativo da Mediateca. Uma vez criada a apresentação, é possível optar por animá-la.



O mozaBook pode ser muito bem utilizado ao mesmo tempo em quadros interativos e computadores, tanto em ambiente escolar como em casa.

A sincronização online permite que todos os seus conteúdos fiquem acessíveis a partir de um computador com o mozaBook instalado.



Plataforma online para aprendizagem em casa

Concebido para o trabalho de aprendizagem e preparação em casa, o mozaWeb faz parte do sistema educacional mozaLearn, proporcionando um apoio único tanto para estudantes como para professores. Com a utilização do mozaWeb a aprendizagem em casa pode ser mais interessante e eficaz.

- Assim que se registrar, poderá obter uma visão do mundo espetacular e interativo do mozaWeb, mas terá de se inscrever para desfrutar de todos os benefícios que o mozaWeb tem para oferecer.
- Você pode acessar o mesmo conteúdo educacional que você conheceu através do mozaBook, indo online através de um navegador da Internet.
- Pode abrir os seus manuais digitais, virar páginas, ampliar segmentos de página e reproduzir os conteúdos interativos extras que estejam relacionados com a temática em questão (cenas 3D, vídeos educacionais, arquivos de áudio, exercícios).



Mediateca

Na Mediateca, você pode escolher entre vários milhares de conteúdos extras interativos, os quais podem ser imediatamente reproduzidos com o leitor multimídia incorporado no mozaWeb.

- Mais de 1200 cenas 3D interativas,
- Várias centenas de vídeos,
- Imagens, arquivos de áudio, exercícios e outros extras.



Ferramentas e jogos

Estão disponíveis mais de 110 ferramentas e jogos temáticos, proporcionando uma ajuda única para a prática dos conteúdos e para o aprofundamento dos conhecimentos já adquiridos.

Instalação simples

Baixe instalador do mozaBook a partir do website da Mozaik Education. Execute-o e siga as instruções 1. Uma vez terminada a instalação, você pode iniciar o programa clicando no ícone no ambiente de trabalho.

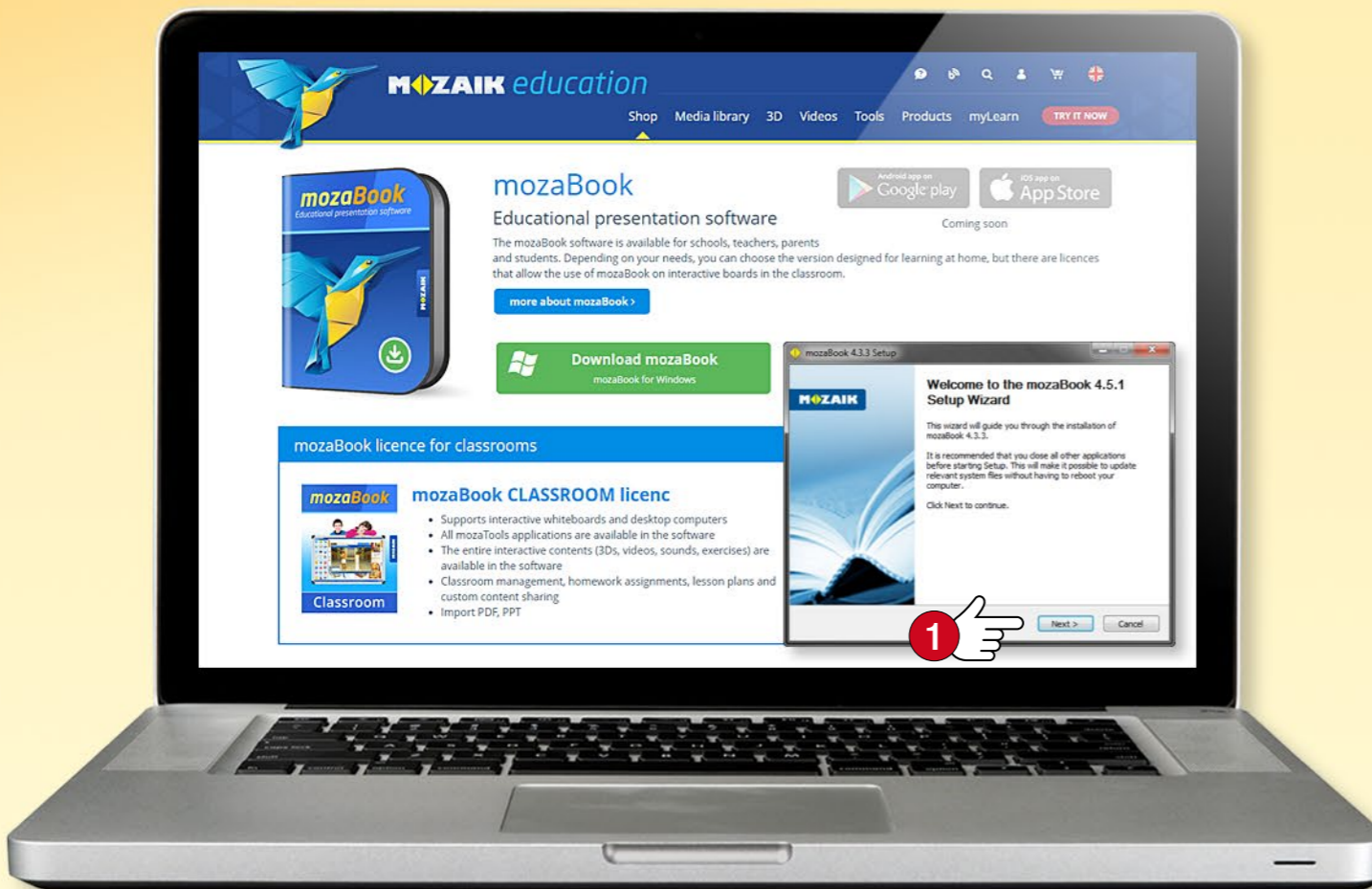

Dica

Ao iniciar o mozaBook pela primeira vez, introduza o código de licença 2 que recebeu ao adquirir o programa. Se não tiver um código de licença, escolha o modo de demonstração 3. É necessária uma ligação à Internet para a verificação do código de licença.

Requisitos de sistema

mozaBook

- PC ou computador portátil
- SO: Microsoft Windows 7 ou posterior
- 2 GB de espaço livre em disco sem os livros (os pacotes de livros digitais requerem, por livro, entre 20 e 80 MB adicionais com extras online, e entre 1 e 2 GB adicionais com extras offline)
- 4 GB de memória no mínimo (recomendado: 8 GB de RAM)
- CPU: Intel Pentium 4 ou posterior, AMD Athlon ou posterior
- GPU: placa gráfica 3D, 256 MB
- Resolução: min. 1.024x768

Código de licença mozaBook

O código de licença serve para verificar que é um usuário autorizado. Com um código de licença, é possível executar o mozaBook em apenas um computador de cada vez. (para mais informações, consulte a página 59).

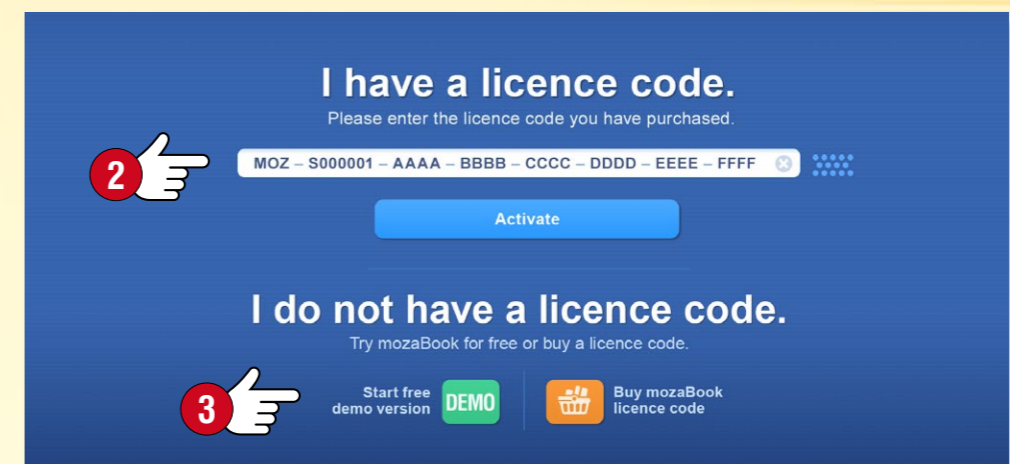

O que é a conta mozaWeb?

A conta mozaWeb é uma conta de usuário online, que lhe permite acessar aos conteúdos interativos da Mediateca (cenas 3D, vídeos, arquivos de áudio, imagens, exercícios interativos) dentro do mozaBook, bem como compartilhar o conteúdo criado em vários computadores.

Você pode utilizá-la para entrar no mozaWeb, onde poderá acessar aos manuais digitais e ao conteúdo interativo online, sem utilizar o mozaBook.

Se já possui uma conta mozaWeb, introduza o seu nome de usuário e respectiva senha ❶.

Caso contrário, crie a sua conta de usuário mozaWeb online.

Dica • Você pode carregar os seus próprios cadernos de exercícios para a sua conta mozaWeb online e usá-los em qualquer computador que execute o mozaBook. É possível definir que o software salve automaticamente as alterações na sua conta, para que os seus cadernos de exercícios estejam sempre sincronizados.



Criar uma conta mozaWeb

Ao iniciar o mozaBook pela primeira vez, clique no botão "Criar nova conta de usuário" ❷ para assim criar a sua conta mozaWeb.

Introduza os seus dados pessoais ❸ e depois clique em "Criar" ❹.

Você receberá por e-mail um novo nome de usuário e senha, necessários para entrar no portal mozaWeb.

O seu novo nome de usuário e senha serão gerados automaticamente, embora possam ser alterados no menu "Perfil", após entrar no mozaWeb.

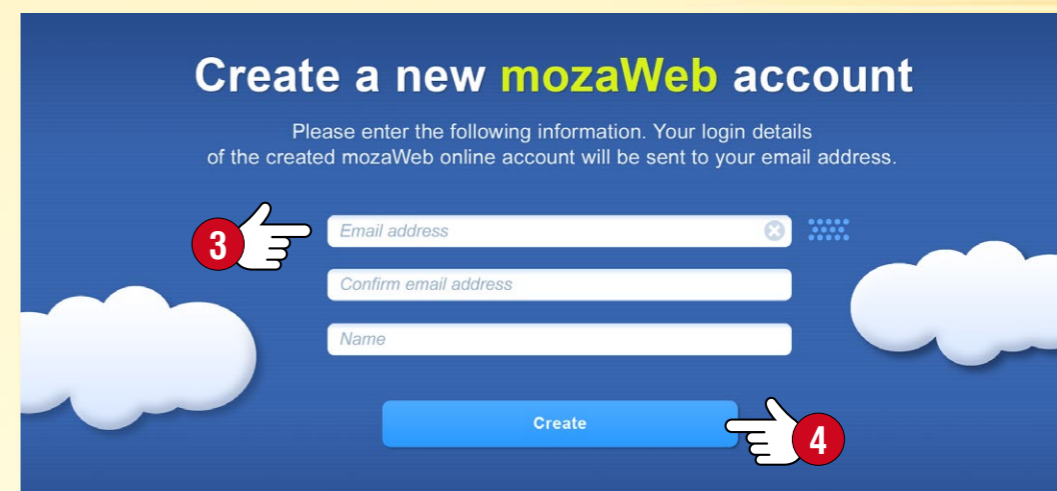
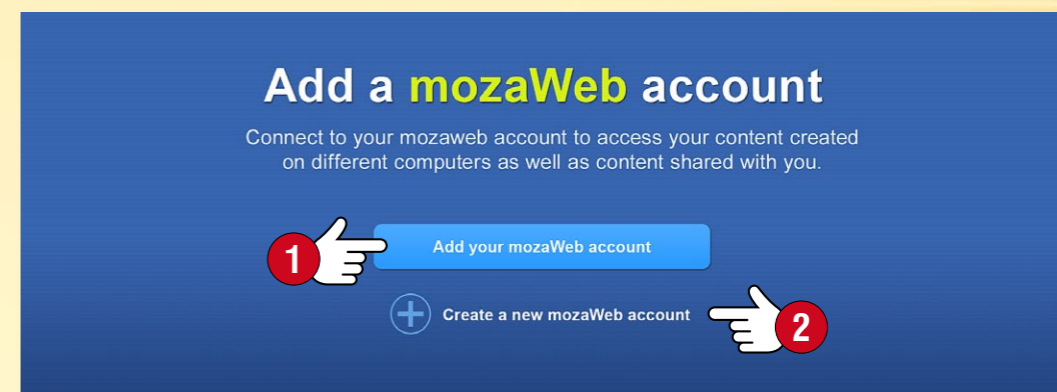

Criar uma conta de usuário local

Para usar o mozaBook no seu computador, é necessário criar uma conta de usuário local.

Utilize-a para entrar no programa e

- crie os seus próprios cadernos de exercícios,
- guarde as alterações feitas às publicações,
- personalize o interface de usuário.

Introduza um nome de usuário ① e senha ②, e escolha um avatar ③.



Várias contas de usuário local mozaBook

Você pode criar várias contas de usuário local mozaBook no mesmo computador. Como também associar a sua conta a:

- uma conta mozaWeb já existente ④,
- uma nova conta mozaWeb ⑤.

Mas este passo também pode ser ignorado ⑥. Como também pode introduzir a sua conta selecionando o elemento do menu "Conta mozaWeb" ⑦ no menu "Configurações".

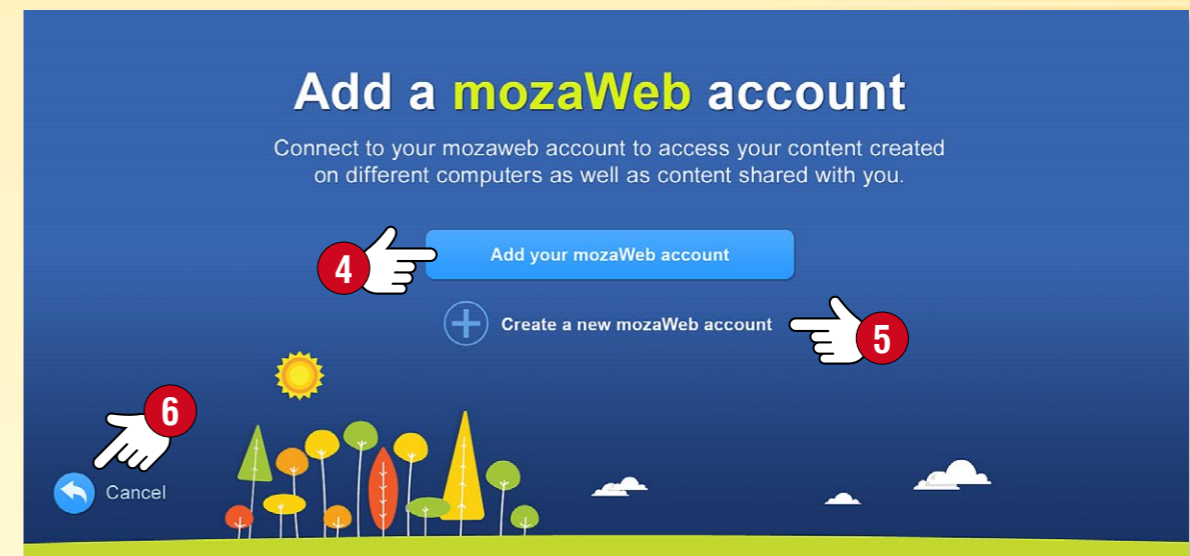
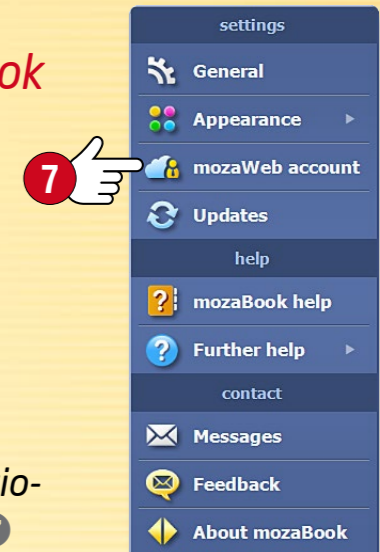

Dica

Se for utilizar o mozaBook em vários computadores, será útil associar os seus usuários locais a uma conta mozaWeb, para que o mesmo conteúdo seja visualizado em todos os computadores.

Entrar

Selecione a língua em que deseja utilizar o mozaBook ① e, caso necessário, o fator de zoom adequado a tela do seu computador ②. Escolha o seu avatar ③ e introduza a sua senha ④.

- Você pode selecionar uma publicação para abrir ⑤.
- Você pode criar um novo caderno de exercícios ⑥.
- Você pode continuar trabalhando no ponto onde interrompeu da última vez ⑦.
- Se desejar, pode também criar uma nova conta de usuário local.



Escolher uma publicação

Escolha uma publicação entre os livros e cadernos de exercícios disponíveis na parte inferior da tela. Caso a lista seja demasiado longa, é possível filtrar por disciplina, ano ou tipo de publicação ⑧.

Para abrir uma publicação, clique na respectiva capa ou no ícone para abrir a publicação ⑨. Você pode ainda optar aqui por criar um novo caderno de exercícios ou por abrir último estado.

Para encerrar o programa ou regressar a tela de acesso, clique no ícone x, no canto superior direito ⑩.

1. Abas de publicação

Você pode abrir várias publicações ao mesmo tempo. Defina a publicação ativa, clicando na respectiva aba.

2. Ferramentas

As aplicações temáticas e os jogos de lógica e desenvolvimento de competências foram criados para fins de ilustração e teste. O conteúdo textual e visual das ferramentas pode ser importado para as publicações e cadernos de exercícios mozaBook.

3. Configurações

Utilize o painel para personalizar o programa, de forma a adequar-se da melhor forma às suas necessidades. Isso tornará o seu trabalho mais rápido e agradável.

4. Barra de ferramentas

A barra de ferramentas permite acessar a certas funções do programa.

5. Nova página no caderno de exercícios

Utilize esta ferramenta para adicionar uma nova página a um caderno de exercícios previamente aberto. A nova página será adicionada após a que estiver nesse momento aberta.

6. Mediateca

Explore e procure os conteúdos interativos: cenas 3D, imagens, vídeos e arquivos de áudio.

7. Gravador de multimídia

Salve imagens ou segmentos da tela, ou faça gravações de áudio ou vídeo.

8. Ajuda

A Ajuda do mozaBook foi concebida para oferecer suporte a todas as funções do programa. Use ajuda de vídeo para aprender como gerenciar o software e as ferramentas.

9. Ferramentas ativas

As ferramentas selecionadas podem ser definidas como ícones ou miniaturas nos livros e cadernos de exercícios onde possam ser abertas.

10. Tabuleiro

Você pode sempre acessar aqui a publicações e janelas abertas.

11. Estojo

Você pode facilmente acessar aqui às ferramentas de Desenho. Os elementos selecionados na tela podem ser eliminados se arrastados para a Lixeira.

12. Ferramentas de desenho criativas

Utilize as ferramentas de desenho incorporadas para ilustrar livros e cadernos de exercícios.



1. Onde encontrar publicações?

Clique no ícone Abrir na barra de ferramentas ❶. Selecione o elemento do menu Livros para exibir as publicações disponíveis ❷.

Use as abas para pular entre os seus livros ou os seus cadernos de exercícios ❸.

2. Como abrir uma publicação?

Clique numa publicação para abri-la ❹.

Caso a lista de publicações seja demasiado longa, use os filtros situados no cabeçalho para filtrar por disciplina ou ano ❺.

 É também possível importar arquivos PDF no menu "Importar/Exportar" ❻. Estes podem ser utilizados de maneira semelhante à dos livros.

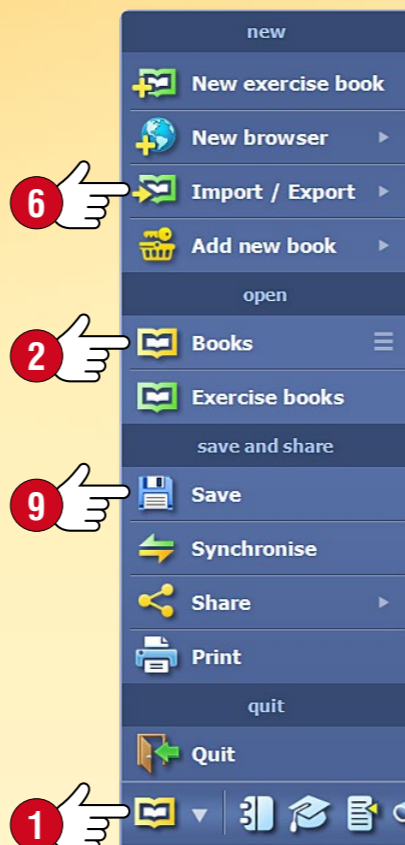

3. Como mudar entre publicações abertas?

Clique nas abas situadas no cabeçalho da janela principal para seleccionar a publicação que quer que apareça na janela ❷.

Você pode também mudar entre publicações abertas, clicando no ícone Tabuleiro na barra de ferramentas ❸.

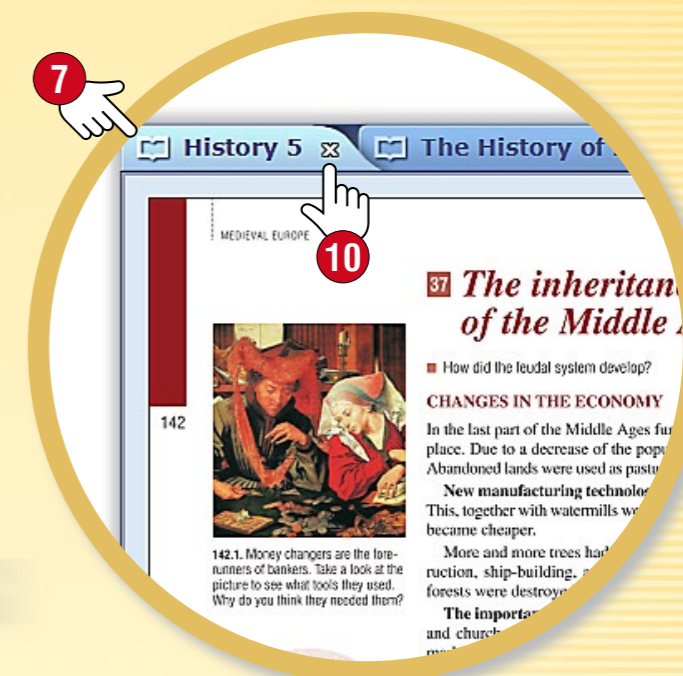

4. Como salvar as suas publicações?

Clique no ícone Abrir na barra de ferramentas e selecione o elemento do menu Salvar no menu pop-up ❹.

Você também pode salvar as alterações clicando no ícone Tabuleiro ❸ e depois no ícone Salvar, junto ao título das publicações.

5. Como fechar as suas publicações?

Clique no ícone x situado no cabeçalho junto ao título da publicação, na aba da publicação ❺.

Pode também fechar as suas publicações a partir do Tabuleiro ❻.



Função de importação de PDF e PPT

O software mozaBook permite importar arquivos PDF e PPT. Os arquivos digitalizados funcionam como manuais e cadernos de exercício criados no software mozaBook: é possível projetá-los, virar as páginas e ampliar secções de página. É igualmente possível inserir nas páginas conteúdo interativo da mediateca do mozaBook.

- É possível continuar editando os slides em arquivos PPT importados.
- Caso exista um manual utilizado regularmente em formato PDF, este pode também ser usado no ambiente mozaBook.

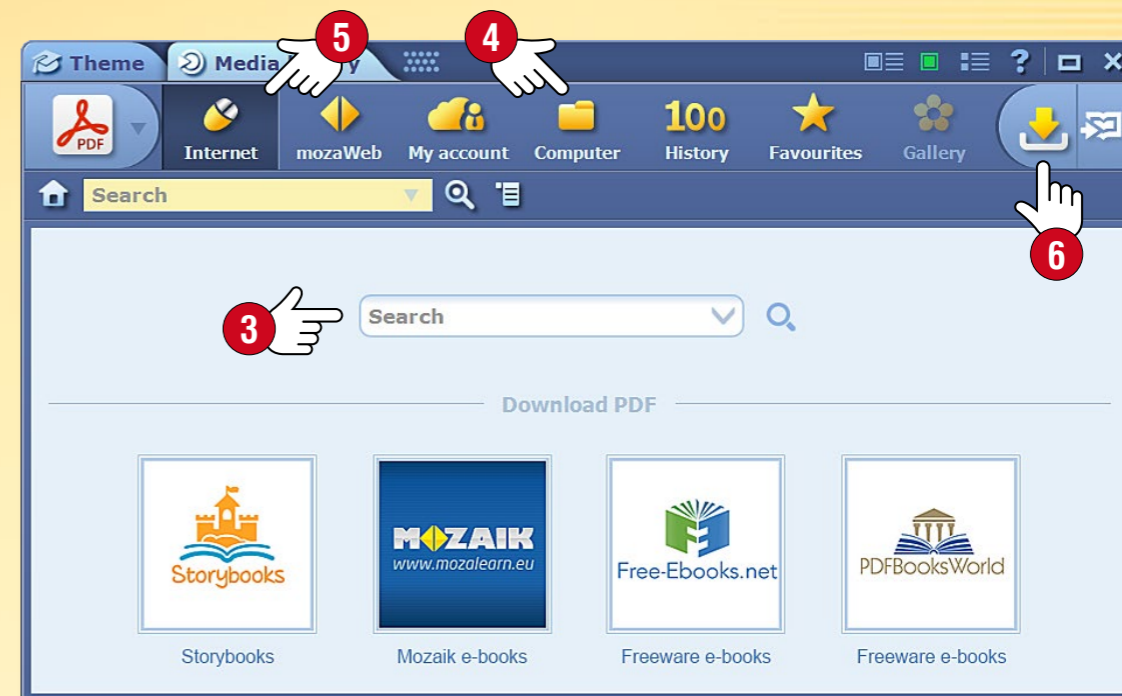

Importar PDF

Selecione o ícone Abrir ① na barra de ferramentas e clique no item de menu Importar PDF no menu 'Importar/Exportar' ②.

Encontre os arquivos corretos na janela pop-up da Mediateca ③. É possível procurar no seu próprio computador ④ ou até na Internet ⑤.

Você pode abrir o arquivo PDF selecionado clicando nos botões Importar ou Baixar ⑥.

Salvar arquivo PDF como caderno de exercício mozaBook

Os arquivos PDF importados podem ser salvos como cadernos de exercício ⑦.

Atribua-lhe um nome, adicione uma imagem de capa, selecione um tema e ano escolar, e forneça alguns detalhes relevantes para o conteúdo.

Você encontrará depois o arquivo PDF entre as suas publicações.

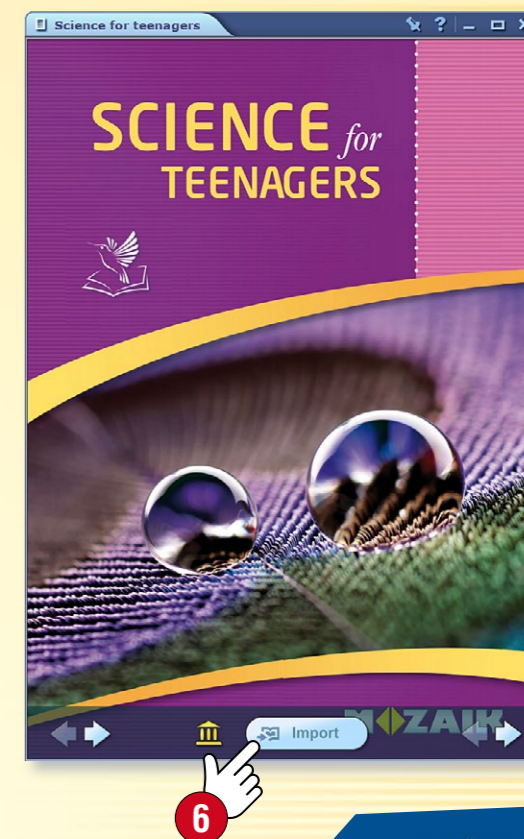

1. Funções básicas de navegação

Depois de abrir uma publicação, você pode navegar pelas páginas com as setas 1 ou recorrendo ao menu de número de página 2 situado na barra de ferramentas para pular para uma determinada página.

2. Índice, miniaturas de página

Clique no ícone de Índice na barra de ferramentas 3 para abrir o índice. Ao clicar em qualquer título de capítulo, o programa pula para a página em questão.

Através das abas situadas no cabeçalho da janela suspensa 4, é possível mudar entre visualização de índice e visualização de páginas, sendo que esta última exibe as miniaturas das páginas. Você pode clicar numa determinada miniatura 5 para visualizar os respectivos conteúdos.

3. Visualizações, ampliação

É possível ampliar seções de página, caixas de texto e imagens, clicando sobre esses elementos.

Utilize o menu de visualização de página 6 para:

- ampliar seções de página
- mudar entre visualização de página única e visualização de página dupla.
- mudar para visualização de página dupla se estiverem abertas várias publicações.

Na visualização de página dupla, você pode mover os livros ou cadernos de exercícios entre os dois lados da janela, clicando nas setas situadas no cabeçalho 7. Podem ser abertos no máximo 6 livros ou cadernos de exercícios simultaneamente.

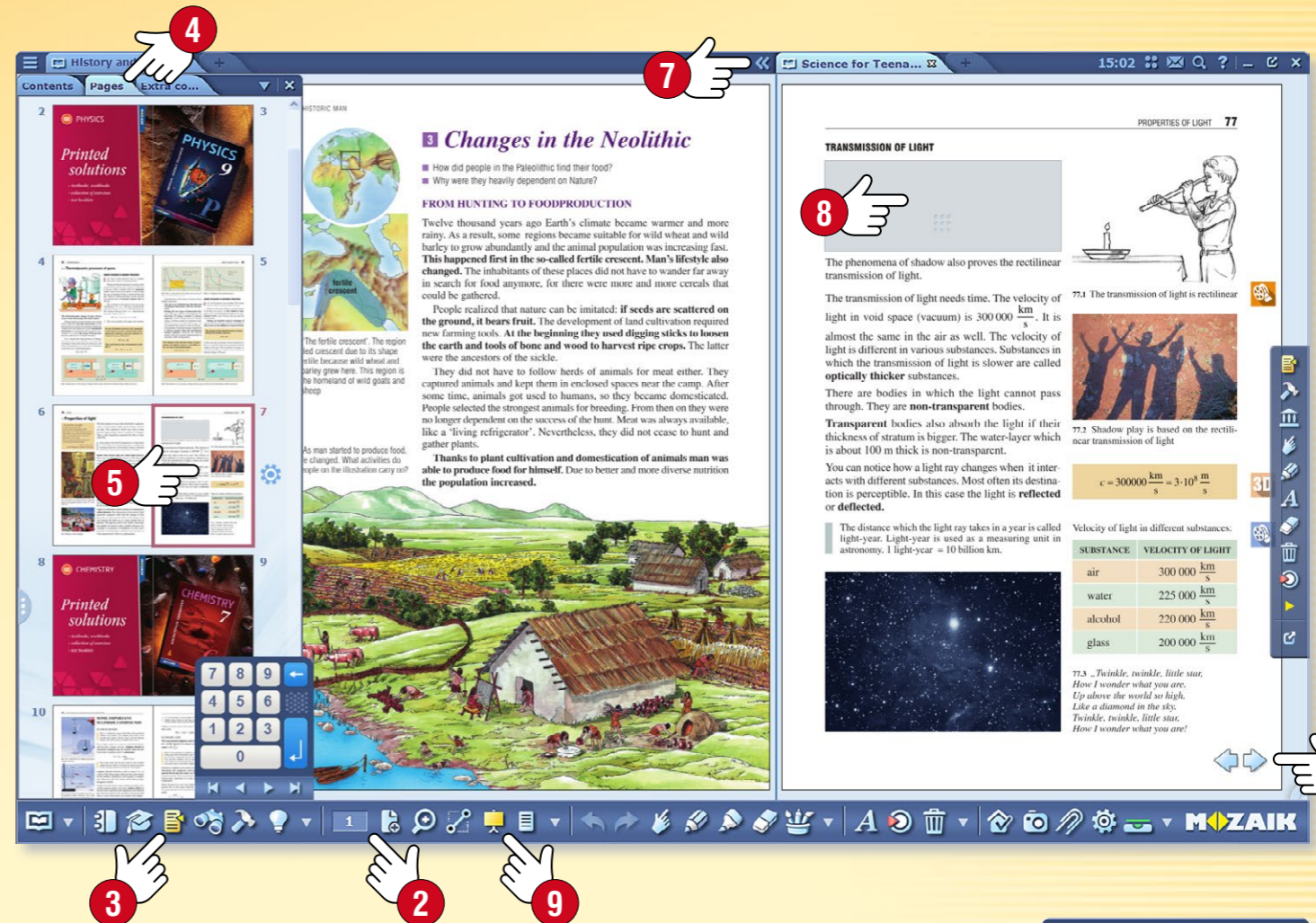

4. Mascaram

Pode considerar útil mascarar temporariamente seções de página ou até mesmo uma página inteira 8, ou então esconder ou escurecer o fundo durante as suas apresentações.

Para usar esta função, clique no ícone de Máscara na barra de ferramentas 9.

Você pode utilizar máscaras retangulares ou elípticas, as quais podem ser redimensionadas, invertidas 10 ou colocadas em qualquer ponto da página.

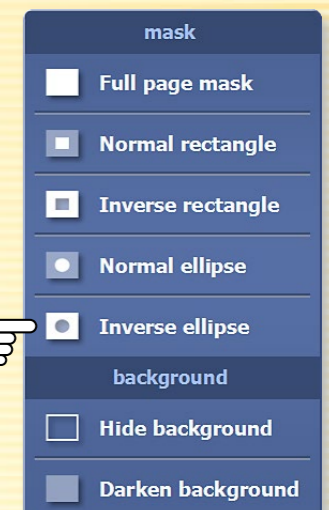
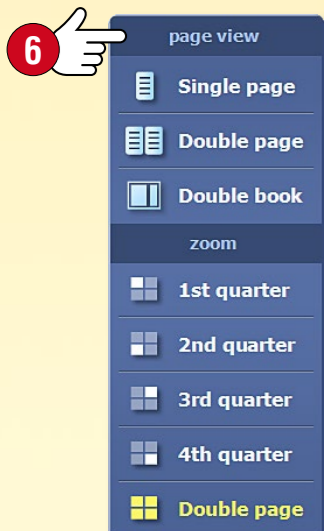

Atualização de publicações

Você pode achar que o conteúdo de certas publicações do mozaBook muda (por exemplo, com novas informações e extras), tornando necessário atualizar essas publicações.

Depois de iniciar sessão no mozaBook, verá na interface de seleção de livros se existe uma versão atualizável e transferível de qualquer uma das publicações do mozaBook encontradas no seu computador ①.

Ao selecionar uma publicação e clicar em Download ②, você pode atualizá-la facilmente.



Dica • Ao selecionar o menu 'Livros' ③ no painel 'Abrir', você poderá monitorizar em qualquer momento o estado das suas publicações, bem como gerir atualizações e downloads ④.

Atualização de cadernos (sincronização)

Caso recorra à função de sincronização com os seus cadernos de exercício, e tal como acontece com a atualização dos volumes, o programa avisa da existência de uma versão atualizada de qualquer um dos cadernos na sua conta online. Poderá também deste modo manter o seu caderno sincronizado.

Comprar novas publicações

As novas publicações mozaBook podem ser adquiridas na loja mozaWeb online e baixadas para o seu computador com a ajuda do próprio programa, de maneira a serem utilizadas localmente.

- Para adquirir, entre no mozaWeb com o seu nome de usuário e senha.
- Selecione a sua compra a partir das publicações digitais disponíveis na loja online.
- Uma vez realizada a compra, o código de ativação das publicações será enviado por e-mail.

Dica

Para abrir a loja online dentro do mozaBook, clique no ícone Adicionar nova publicação ① e escolha a opção Adquirir online ②.

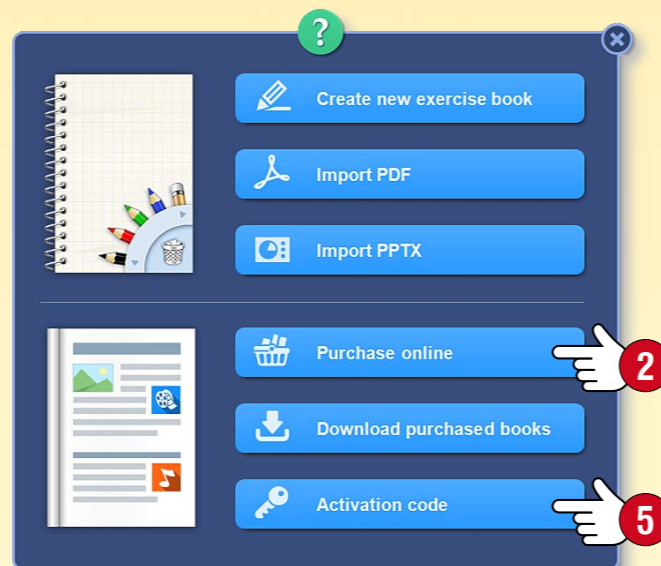

Baixar novas publicações para o mozaBook

- Após a compra, caso o código de ativação da publicação já tenha sido atribuído à sua conta mozaWeb, entre no mozaBook com a identificação de usuário local associada à conta.

Como acontece com as atualizações de publicações, o software mostra se há uma nova publicação disponível na interface de seleção de livros ③. Selecione a publicação e clique no ícone de Baixar ④.



- Caso o código de ativação recebido não tenha sido atribuído à sua conta mozaWeb, escolha a função Introduzir código de ativação ⑤ a partir do menu Adicionar nova publicação. Introduza o código da publicação no painel pop-up ⑥ e faça o download. A publicação será associada à sua conta mozaWeb para que fique também acessível noutro computador.

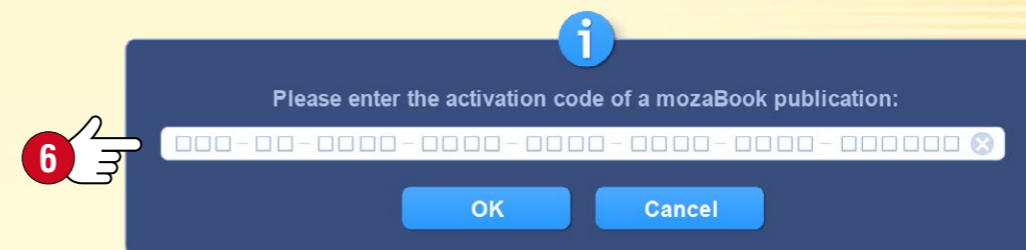

Conteúdos extra das publicações

As publicações mozaBook contêm ícones de conteúdo ilustrativo incorporado (cenas 3D, vídeos, arquivos de áudio, imagens, exercícios interativos, etc.). Clique nestes ícones para aceder ao conteúdo extra ①.

- O conteúdo extra torna as aulas mais espetaculares e aumenta o nível das ilustrações, contribuindo para um maior sucesso do processo de ensino.

Cenas 3D ②

Com as cenas 3D você pode conhecer máquinas e ferramentas antigas e modernas, passear pelo passado, desvendar os mistérios do corpo humano ou descobrir o mundo da química.

- Cenas 3D que podem ser rodadas e ampliadas.
- Interface de usuário de fácil utilização.
- Uma grande quantidade de cenas pode ser explorada com a ajuda de animações acompanhadas de narrações.

Videos ③

Os vídeos inseridos nas publicações incluem:

- experiências de física, química e biologia
- vídeos sobre a natureza, documentários e vídeos educativos
- contos infantis, obras literárias, excertos de filmes e outros vídeos.

As publicações podem igualmente incluir arquivos de áudio, desenhos, imagens, ilustrações explicativas e exercícios interativos.



Conteúdo personalizado, folhas de exercícios

Para além dos extras, a Mediateca permite também inserir conteúdo personalizado nas publicações. Pode criar facilmente folhas de exercícios espetaculares, recorrendo ao editor de exercícios ou às ferramentas, e inserir essas folhas nas suas publicações ou defini-las como trabalhos para casa ④.

Extras dinâmicos

O mozaBook é capaz de complementar automaticamente o volume aberto ou os arquivos PDF com conteúdo extra relacionado com a publicação.

Clique no ícone Extras 1 na barra de ferramentas e ative depois a visualização dos Extras dinâmicos 2 na janela pop-up.

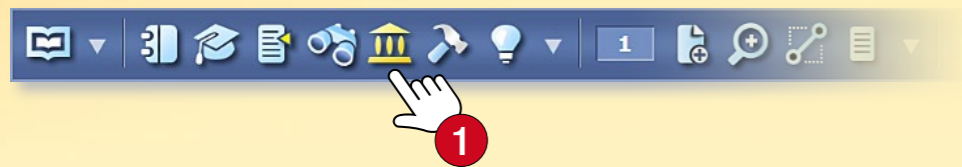

Como escolher?

Na janela de Extras Dinâmicos 3, o programa oferece extras relacionados com a publicação.

Ao clicar duas vezes nos itens da lista 4, pode abri-los e encontrar o conteúdo que mais se adequa às suas necessidades.

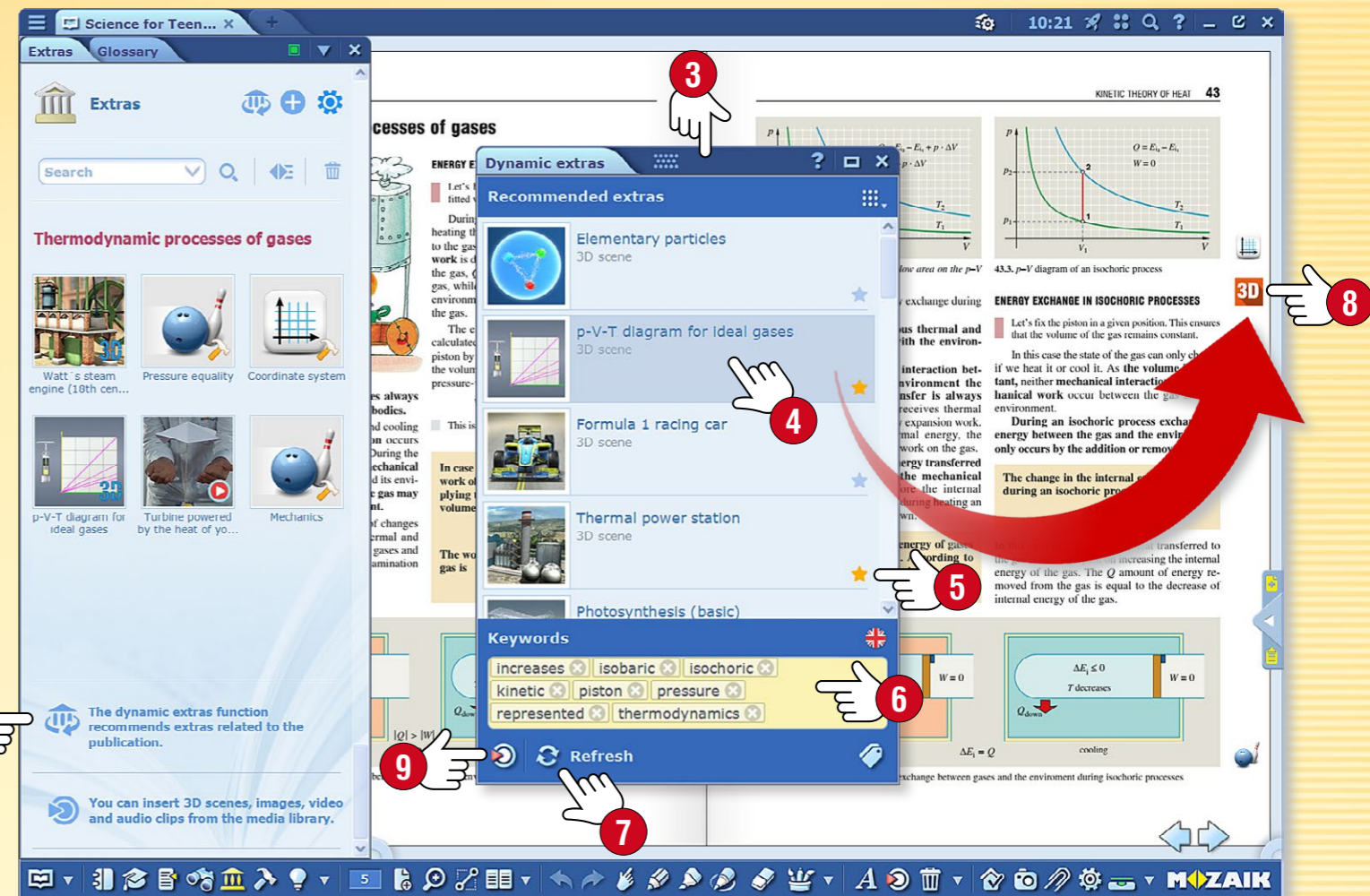

Melhore a eficácia da busca

- Classifique os resultados, alterando a cor da estrela junto aos mesmos 5.
- Introduza novas palavras chave 6 e atualize a lista 7.

Os extras selecionados podem ser diretamente arrastados e largados 8 nas páginas dos seus manuais e cadernos de exercícios, pelo que poderá abri-los a partir daí.

Dicas

- Caso não tenha encontrado um conteúdo extra adequado entre os disponíveis, você pode abrir a mediateca 9 diretamente a partir do painel e continuar a busca individualmente.
- Ao importar os arquivos PDF, ative a função de extras dinâmicos, para ter disponível a lista de extras automáticos assim que os abrir.

1. Onde encontrar os conteúdos 3D?

Clique no ícone Mediateca na barra de ferramentas ① e selecione o item de menu 3D ②. Clique duas vezes na animação 3D selecionada na janela da Mediateca para visualizar a animação, ou arraste-a e solte-a diretamente na publicação aberta.

Procurar por disciplina ③



2. Filtrar e procurar

Filtre os conteúdos que aparecerem por disciplina ③ e ano no menu suspenso.

Se pretende encontrar uma cena 3D em particular, use o campo de busca ④.

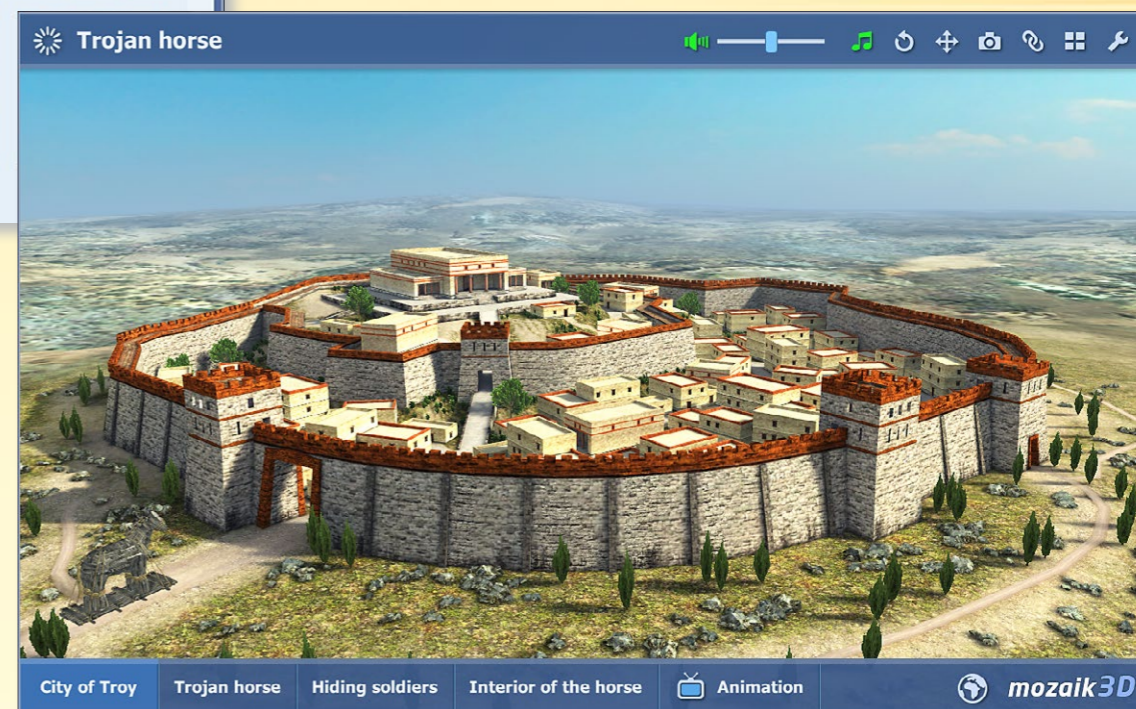

1. Onde encontrar o Menu 3D?

Clique no ícone Ferramentas na barra de ferramentas ① e selecione o Menu 3D ②. Explore as cenas 3D passando pelo menu 3D com o dedo.

2. Como procurar conteúdos 3D?

Use os ícones na parte inferior do menu 3D para selecionar uma disciplina ③. O menu 3D irá navegar até as cenas 3D da disciplina escolhida. Clique no nome da disciplina para visualizar e selecionar as cenas 3D relevantes ④.

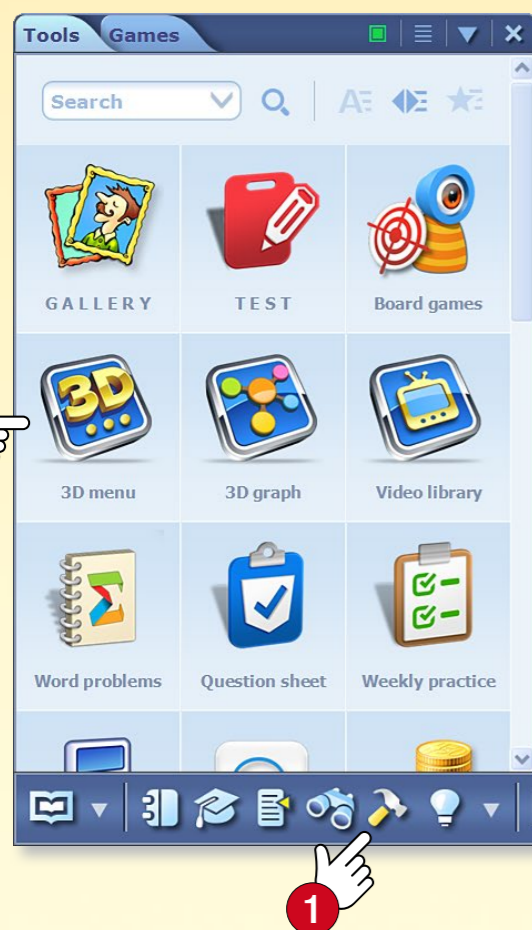

Selecione uma disciplina ③



3. Abrir cenas 3D

Clique nas cenas 3D selecionadas para abrir uma imagem ampliada de pré-visualização. Depois clique no botão Iniciar ⑤ para dar início à animação. Você pode regressar ao menu 3D clicando em qualquer outra parte da imagem de pré-visualização.



Vasta gama de configurações

É possível ajustar configurações no leitor 3D.

- Ajuste a luminosidade rodando verticalmente nos cantos superiores esquerdo ou direito ①.
- Amplie ou diminua a cena rodando nas suas margens esquerda ou direita ② ou usando dois dedos.
- Rode a cena movendo o dedo sobre a tela ③ e estabeleça a visualização que desejar.
- É possível escolher uma das visualizações pré-definidas no botão inferior ④.
- Você pode encontrar outras opções de configurações no menu interno, ao qual é possível aceder clicando nos cantos inferiores esquerdo ou direito da cena, ou mantendo o dedo em qualquer parte da cena ⑤.

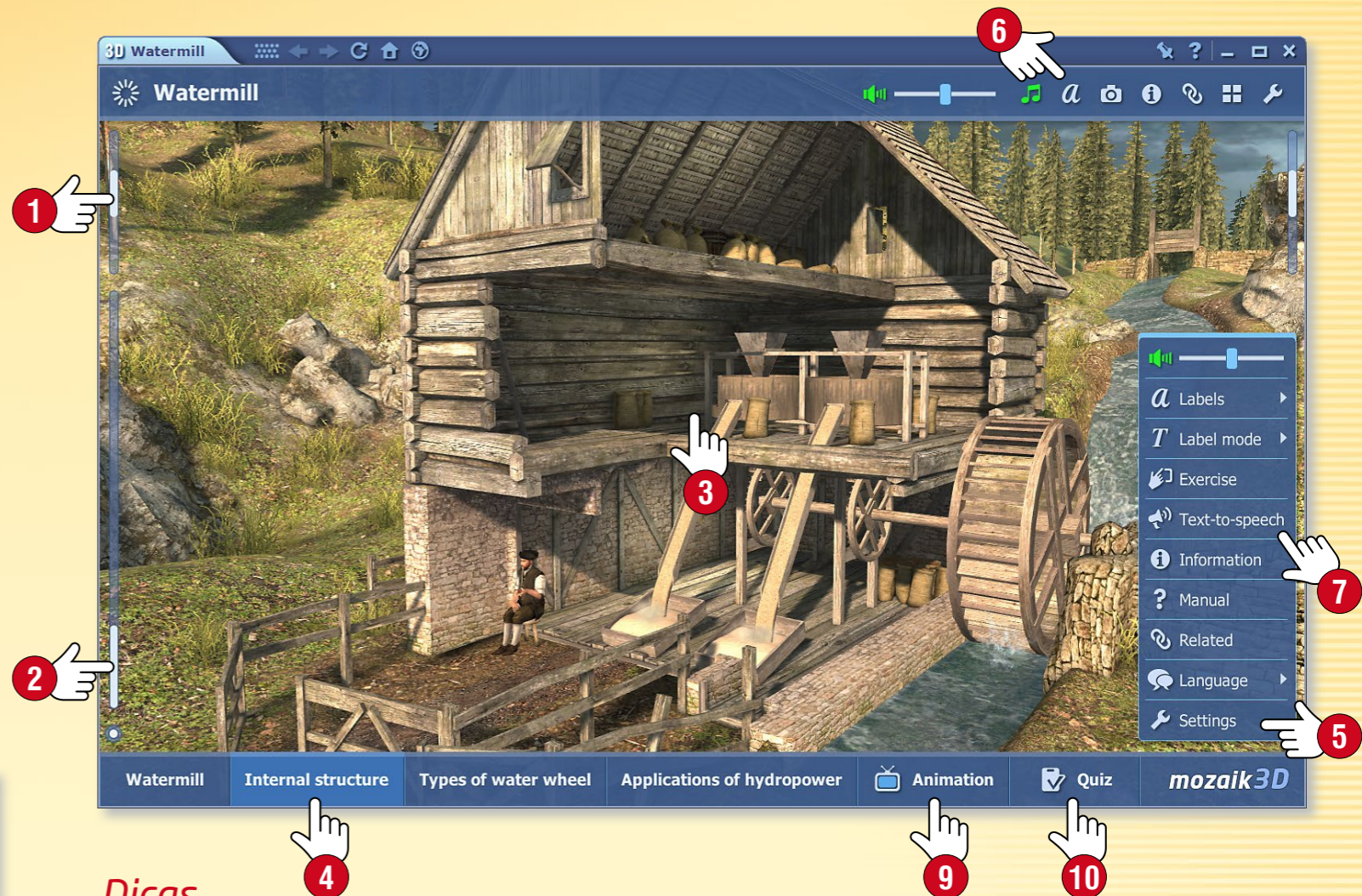
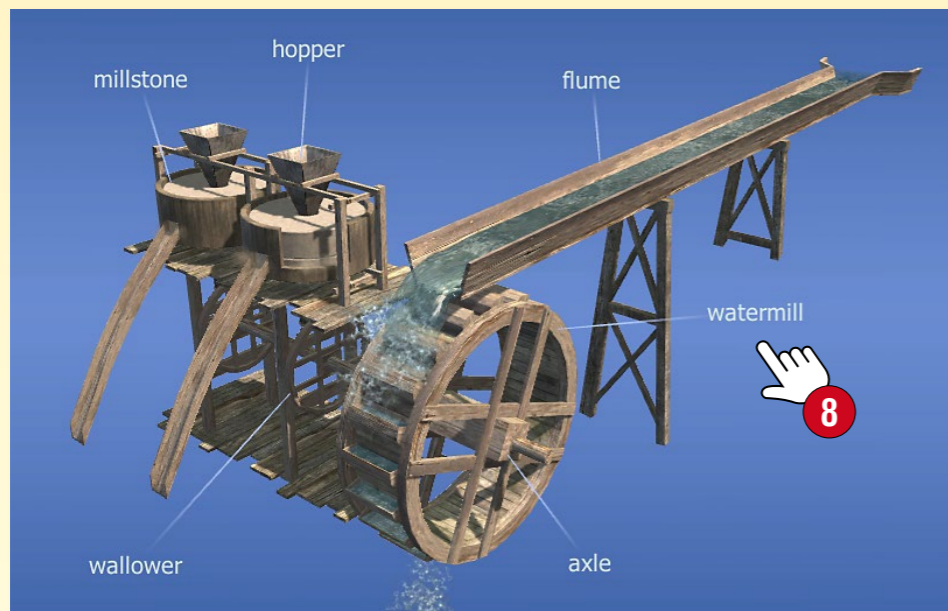

Dicas

Exiba informação e legendas relacionadas com a cena 3D ou explore cenas relacionadas recorrendo à barra superior de ícones ⑥.

Ative a função texto-voz no menu interno ⑦ e clique nas legendas ⑧ na cena para escutá-las.

Assista à animação integrada e escute a narração ⑨.

Clique no botão Questionário na barra inferior de botões para responder às perguntas relacionadas com a cena 3D ⑩ e complete vários tipos de exercícios.

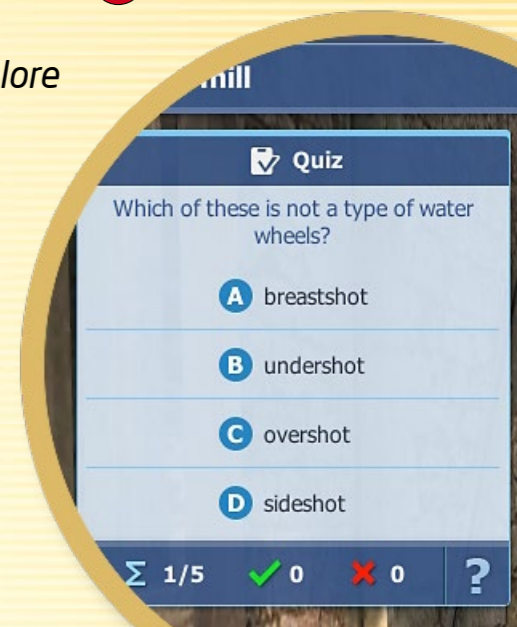

Função de passeio

Algumas cenas oferecem a possibilidade de fazer um passeio exploratório ①.

- Você pode andar a passear pela Acrópole usando o Joystick ② na parte inferior da tela ou ver a vista a partir da Torre da Bastilha.
- É possível igualmente navegar no espaço 3D clicando em pontos livremente selecionados.

Dica • Ao clicar no ícone de Imagem da tela ③ enquanto a animação 3D está aberta, pode-se inserir a cena em questão enquanto imagem numa das páginas do seu manual ou caderno de exercícios. A imagem inserida pode ser redimensionada, movida ou aberta a partir do menu local.

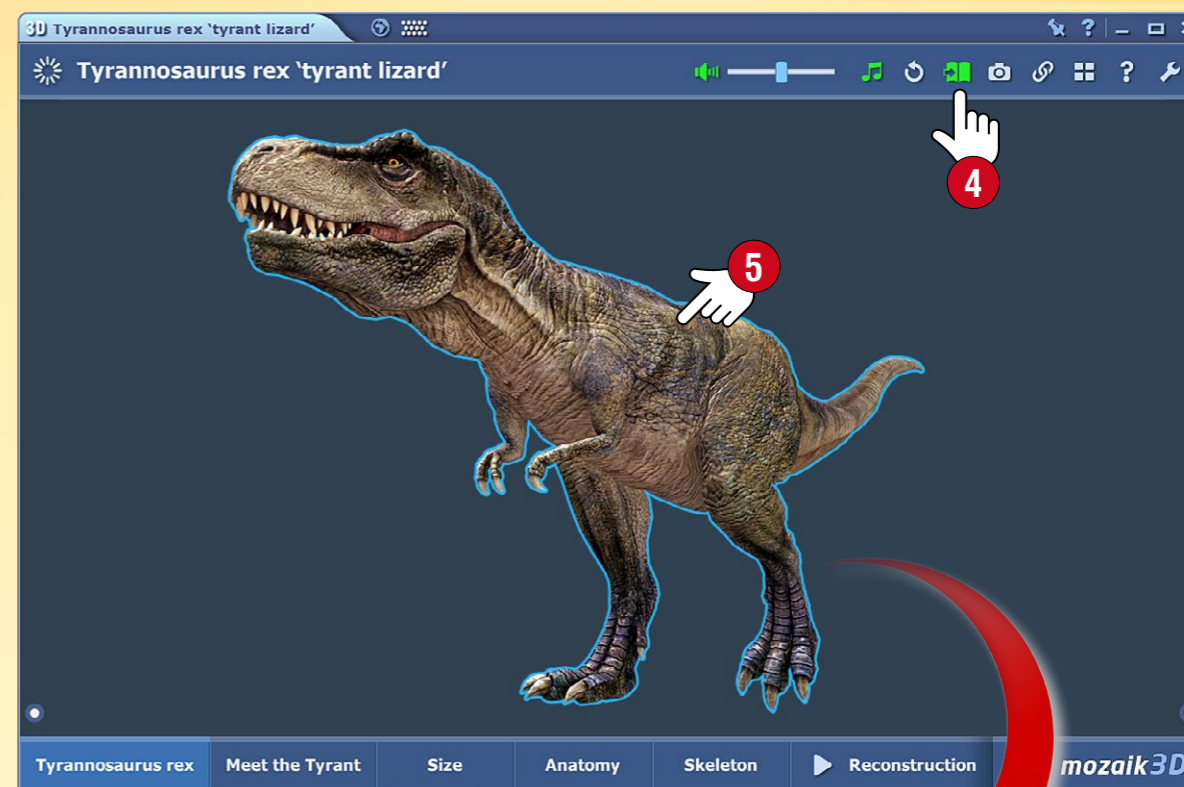

Modelos interativos nas páginas de livros

Você pode inserir os modelos interativos e rotativos que selecionou de cenas 3D nas páginas de manuais ou cadernos de exercício. Uma vez inseridos, estes elementos funcionam como componentes independentes, sem fundo ou margem.

Clique no ícone de Livro ④ no cabeçalho da cena 3D e depois arraste e solte o elemento selecionado ⑤ para uma das páginas da sua publicação ⑥.



1. Onde encontrar vídeos?

Clique no ícone Mediateca ① na barra de ferramentas e selecione o item de menu Vídeo ②. Clique duas vezes no vídeo selecionado para reproduzi-lo.

Procure por tema ③

Dica

É possível inserir vídeos na sua publicação enquanto ícones pequenos ou grandes, imagens ou itens interativos.



2. Procure e reproduza vídeos

Busque por disciplina no menu suspenso 'Disciplina...' ③. Se pretende encontrar um vídeo em particular, use o campo de busca na janela principal ④ ou no reproduzidor de vídeos ⑤. Clique duas vezes no vídeo selecionado para reproduzi-lo. Pode recorrer à função de inserção ou 'arrastar e soltar' para inserir um vídeo numa publicação ou cadernos de exercício abertos ⑥.

Explore vídeos relacionados para obter interessantes conteúdos adicionais ⑦.

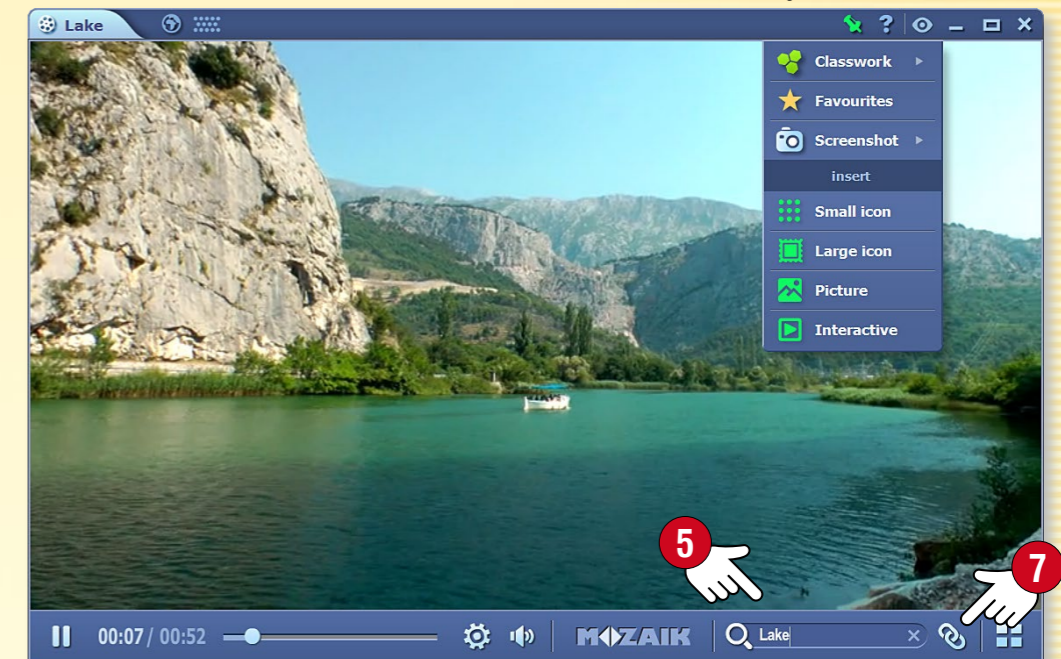

1. Onde fica a Videoteca?

Clique no ícone Ferramentas ① na barra de ferramentas e selecione a ferramenta Videoteca ②.

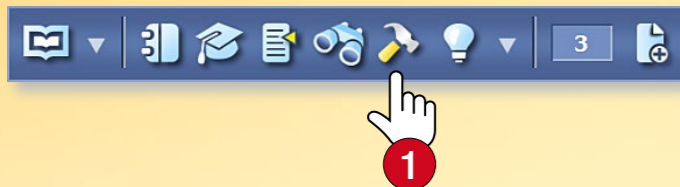

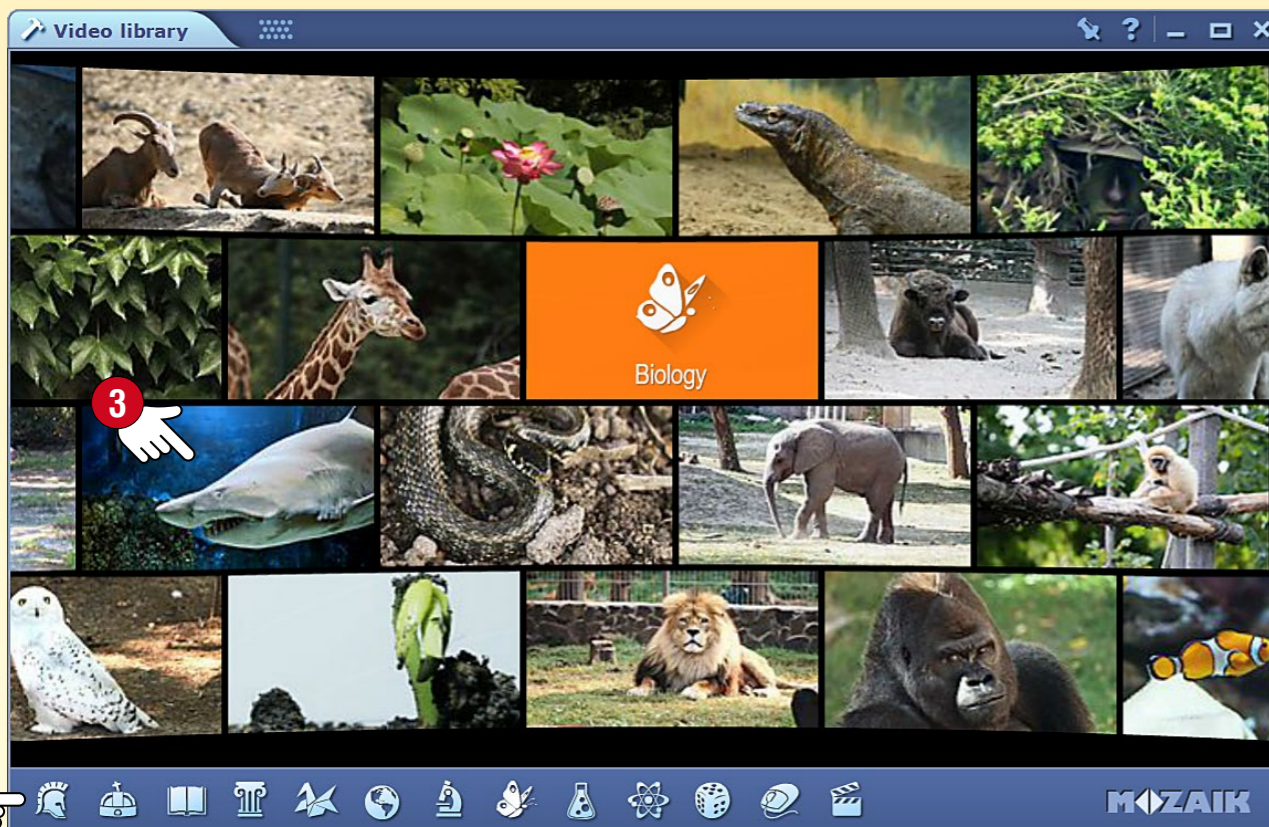
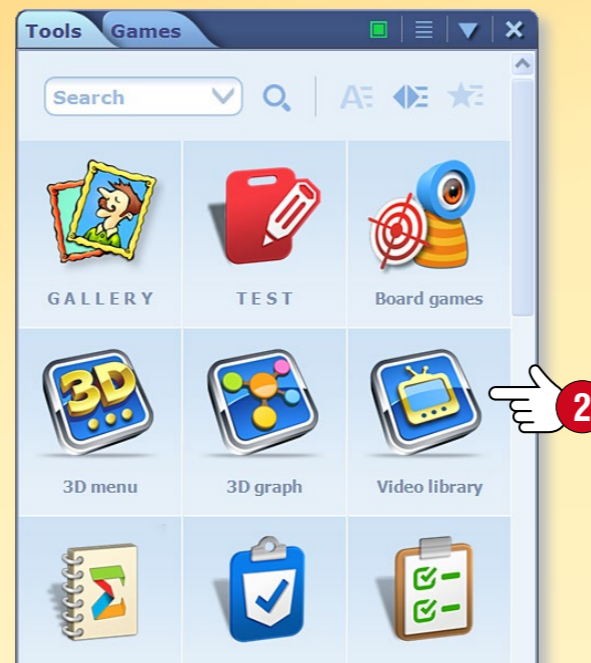

Explore os vídeos passando com o dedo pela Videoteca. Selecione um vídeo e clique nele para o reproduzir ③.



2. Procure e reproduza vídeos

Use os ícones na parte inferior da janela da Videoteca para escolher um tema. A Videoteca irá para os vídeos do tema selecionado ④. Clique no nome para exibir e selecionar vídeos relacionados. Clique num vídeo para reproduzi-lo. Pause e reinicie o vídeo clicando no centro da tela ⑤. Clique na margem direita ou esquerda da janela para pôr o vídeo para a frente ou para trás ⑥.

Dicas ⑦

-  Pode mudar para o modo tela cheia.
-  Pode exibir vídeos relacionados.
-  Pode regressar para a Videoteca.

1. Camadas em publicações

As camadas encontram-se sobrepostas e podem ser ativadas ou desativadas, oferecendo uma forma de melhorar publicações básicas com uma grande variedade de conteúdos.

- O mozaBook armazena diferentes conteúdos extras (imagens, vídeos, cenas 3D, exercícios, etc.) em camadas relacionadas com publicações (extras Mozaik) ①.
- Algumas publicações incluem igualmente camadas de solução (Soluções).
- Ao desenhar ou destacar algo na publicação, ou ao adicionar-lhe conteúdo extra, você também pode criar a sua própria camada (A minha camada) ②.
- Você pode igualmente aplicar as camadas compartilhadas de outros usuários (Camadas de utilizador) ③.

2. Utilização de camadas

Clique no ícone de Camadas na barra de ferramentas para gerir camadas ④.

Neste menu você irá encontrar e visualizar as camadas da publicação que estão ao seu dispor.



Dica • É possível abrir mais exercícios e cadernos de exercício, mais adequados ao conteúdo da publicação, recorrendo à Mediateca e a partir do submenu de conteúdo relacionado ⑤.



3. Sincronizar e compartilhar

É possível criar as suas próprias camadas, associadas às publicações e disponíveis para outros usuários, caso as carregue no mozaWeb e as torne públicas. Para isso, seleccione o menu Compartilhar ⑦, clicando no ícone Abrir na barra de ferramentas ⑥.

Ao escolher a sincronização automática ⑧, as suas camadas serão automaticamente salvas na sua conta online mozaWeb, o que permite que as suas publicações estejam permanentemente sincronizadas.

Você poderá igualmente sincronizar as suas publicações sem uma conexão à Internet, mas com uma unidade de memória, a partir do menu Sincronização ⑨.

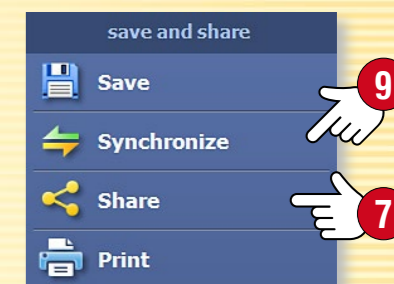

1. Onde encontrar as ferramentas

Clique no ícone Ferramentas na barra de ferramentas 1.



Use as abas para alternar entre ferramentas e jogos 2.

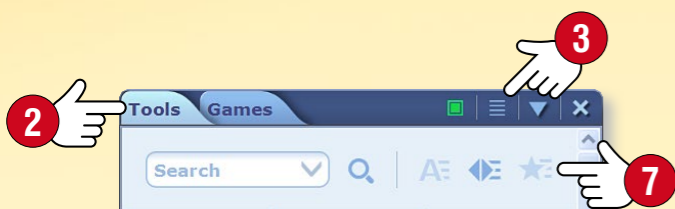

2. Encontrar a ferramenta certa

Use os filtros para ordenar as ferramentas por disciplina ou ano escolar 3.

Altere a visualização 4 e use a Ajuda do mozaBook e o Vídeo tutorial 5 se necessitar de apoio na utilização das ferramentas. Se marcar uma ferramenta como favorita 6 e ordenar as ferramentas por nível de adequação 7, essa ferramenta surgirá no início da lista.

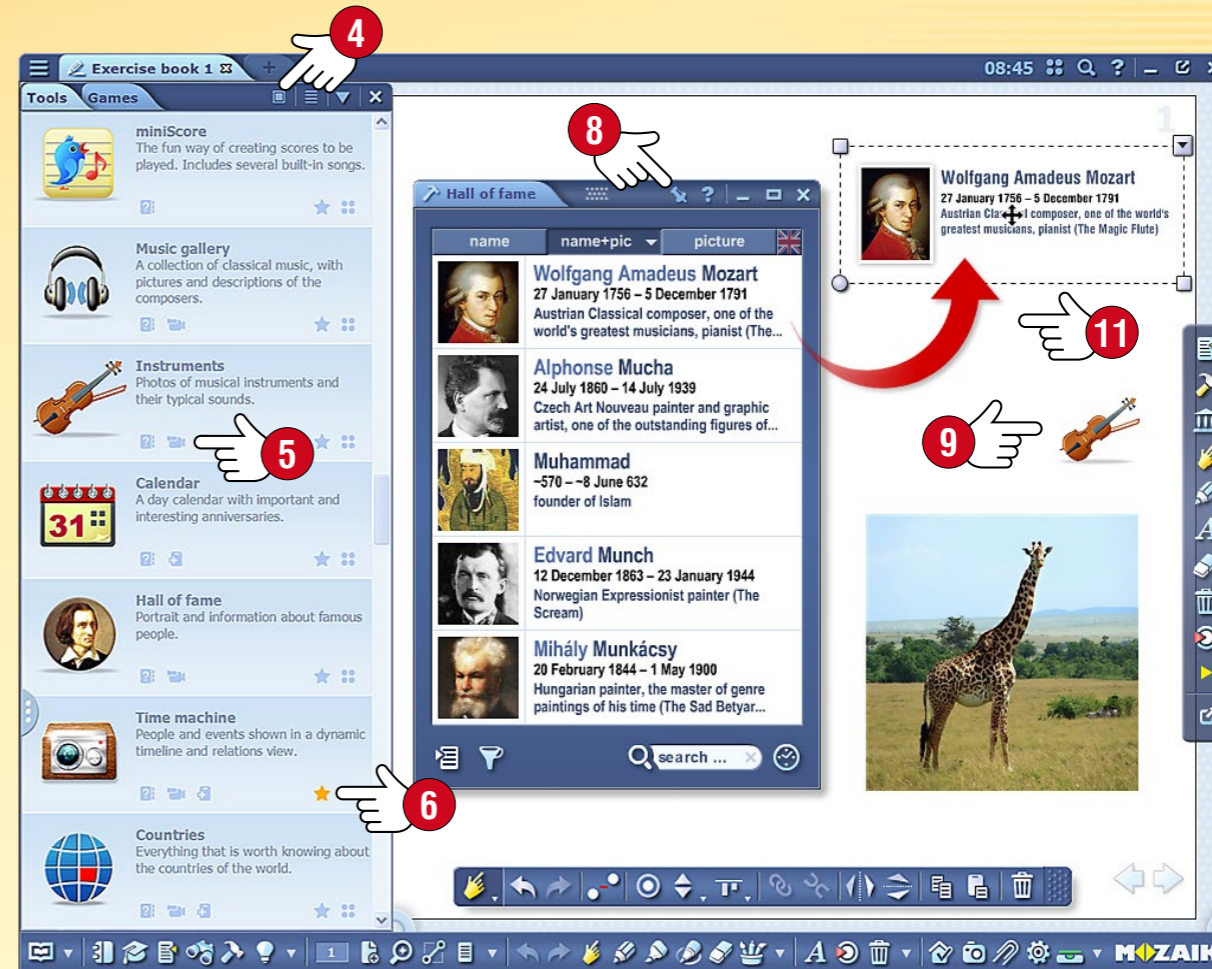

3. Salvar estado e inserir ferramentas

Salve o estado atual de uma ferramenta (p.e. uma experiência preparada ou uma visualização definida) inserindo-a numa publicação aberta através do menu Inserir dessa ferramenta 8. É possível inserir ferramentas na sua publicação enquanto ícones grandes ou pequenos 9, imagens ou itens interativos. Se inserir uma ferramenta como item interativo 10, pode usá-la no seu caderno de exercício.

Dica • Arraste e solte em manuais e cadernos o texto e conteúdo de imagem das ferramentas, de modo a poder usar esse conteúdo enquanto prepara as suas apresentações 11.

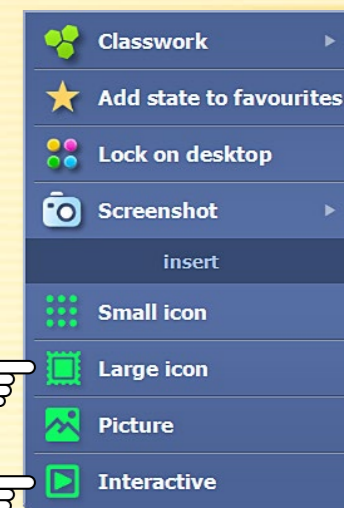

Jogos para desenvolvimento de competências ▼

Estas ferramentas ajudam no desenvolvimento das competências dos alunos mais jovens, despertando o seu interesse e permitindo-lhes praticar os conhecimentos adquiridos de uma forma divertida.



Ferramentas para praticar

Estas ferramentas permitem aos alunos praticar e aplicar conhecimentos adquiridos através de exercícios. O programa avalia e armazena as soluções dos exercícios, para depois dar aos alunos um feedback imediato.

Ferramentas visuais ►

Coleções que permitem uma utilização específica, direcionada a uma disciplina. Incluem todas as ferramentas necessárias para o ensino de disciplinas escolares.



mozaTools Instrumentos

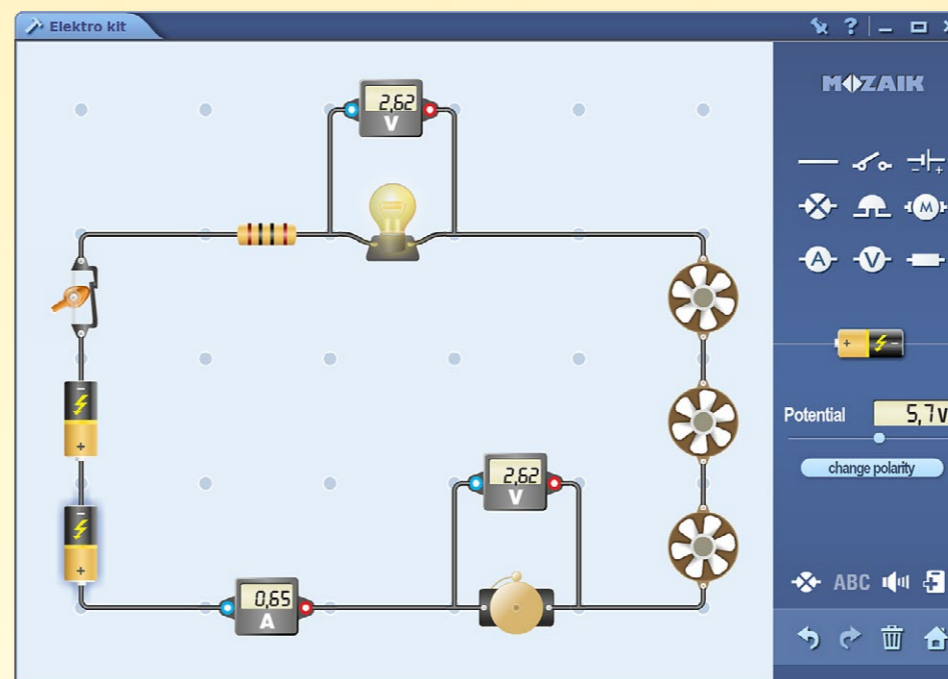

mozaTools Kit elétrico

Ferramentas para experiências virtuais

Estas ferramentas complexas servem para simular experiências reais no quadro branco interativo ou no computador. É possível criar livremente os mais diversos modelos experimentais.

Máquina do tempo

A ferramenta da Máquina do Tempo mostra personalidades e figuras históricas famosas em diversos tipos de visualização.

Vista cronológica • as personalidades são exibidas numa barra cronológica, agrupadas por atividade ①.

Vista relacional • 30-40 personalidades adicionais são exibidas com base em critérios de filtragem, começando numa personalidade em particular. É possível alterar a importância dos critérios de filtragem no menu de Configurações ② movendo os ícones ③.

Como funciona

Abra a ferramenta da Máquina do Tempo. Percorra a barra cronológica para ver figuras históricas famosas.

Use os ícones na barra de ferramentas ④ para alternar entre tipos de visualização.

Use o campo de pesquisa ⑤ para procurar uma personalidade em particular.

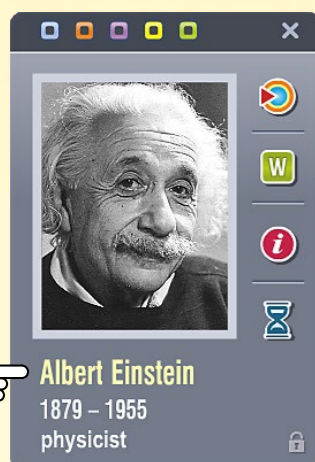
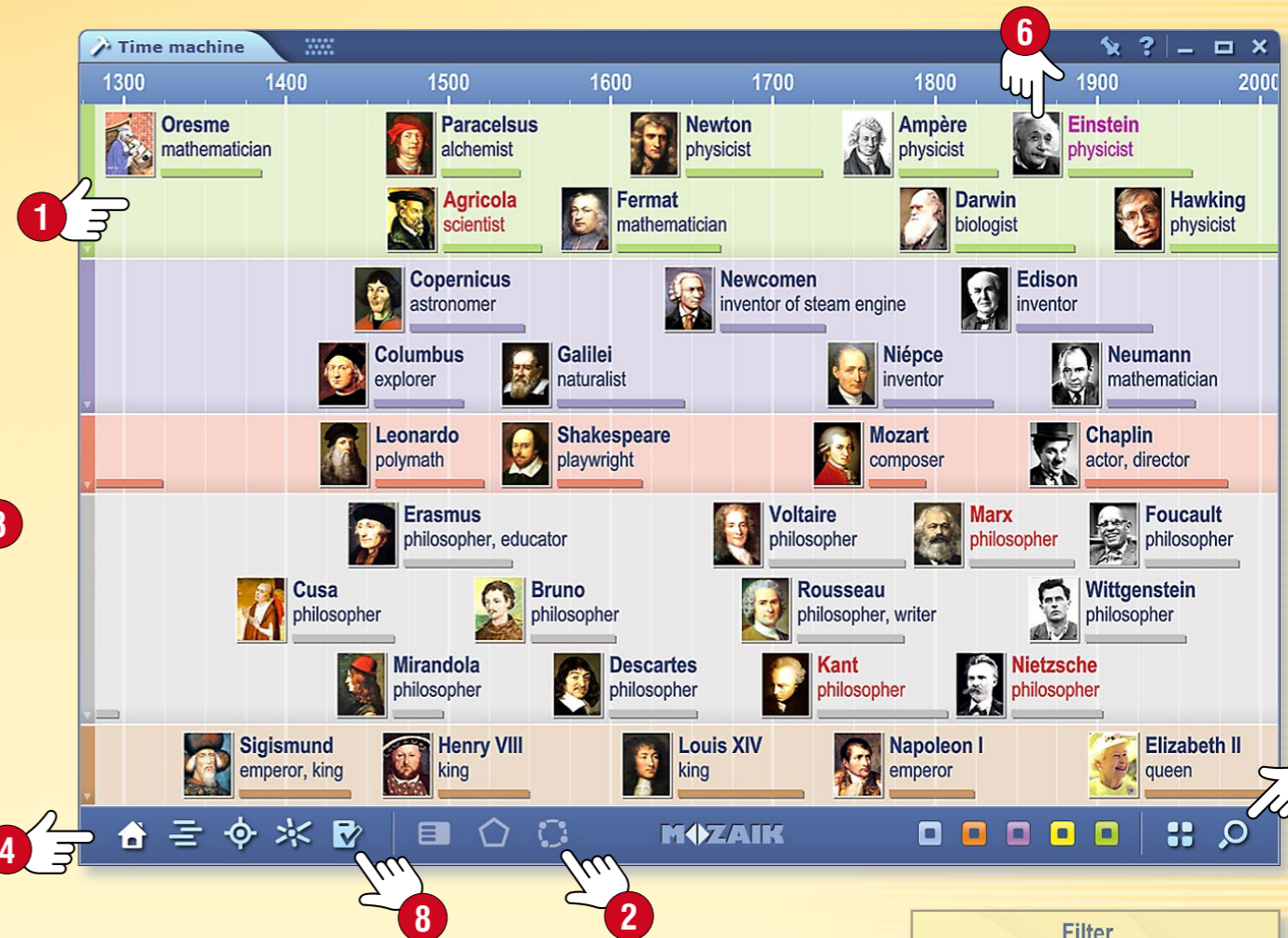
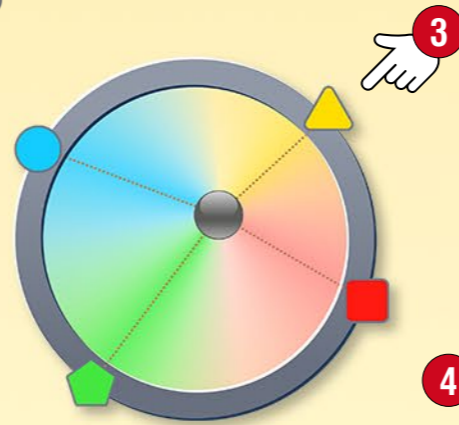

Clique numa personalidade ⑥ para acessar a outras funções na janela pop-up ⑦.

Mude para a vista relacional com essa personalidade marcada.

Abra o respectivo artigo da Wikipedia.

Visualize outras informações e eventos relacionados com a personalidade selecionada.



Jogo quiz

- Clique no botão de Exercício ⑧.
- Selecione uma personalidade acerca da qual devem ser colocadas as questões, usando as funções de busca ⑨ e filtro ⑩.
- Selecione um tipo de exercício e inicie o jogo.

Existe um limite de tempo para completar o jogo e só é permitido errar três respostas por jogo.

Você pode continuar editando os exercícios no editor de exercícios.

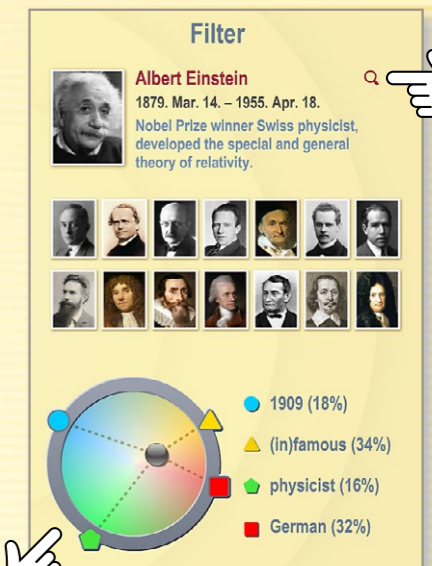

Jogos e experiências impressionantes

Use a ferramenta de Mecânica para examinar as leis da dinâmica e diversas forças e tipos de movimento num ambiente físico realista.

Abra a ferramenta de Mecânica. Use os objetos da Caixa de ferramentas ① para definir o estado inicial da sua experiência.

- Arraste e solte ② no quadro os objetos selecionados
- Se desejar, pode redimensioná-los e rodá-los ③;
- É possível encontrar opções adicionais para um determinado objeto no menu interno ④ (pode duplicar, eliminar e fixar os objetos, ou definir as suas propriedades).

Clique no ícone de Reprodução ⑤ para realizar a experiência.

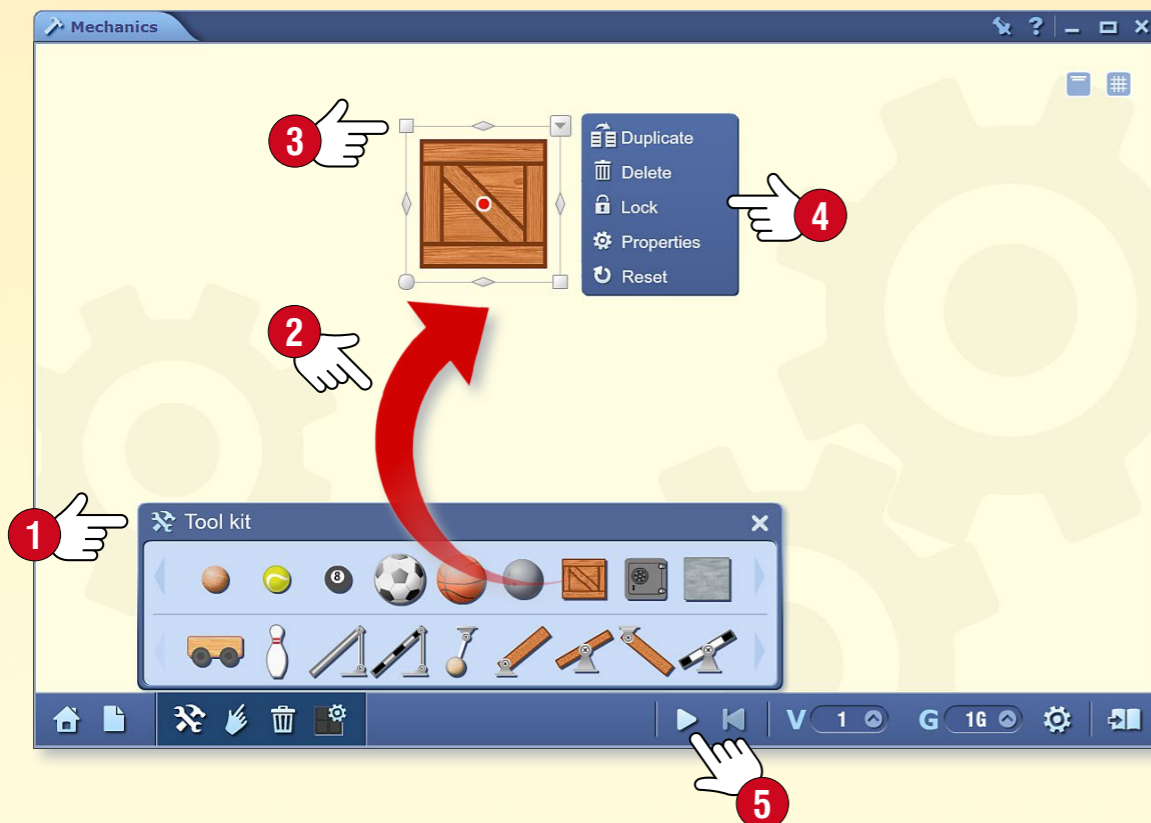

Rápido e simples

Clique no ícone de Casa ⑥ para selecionar uma experiência ou jogo pré-definidos. Clique no ícone de Reprodução para dar vida ao modelo selecionado.

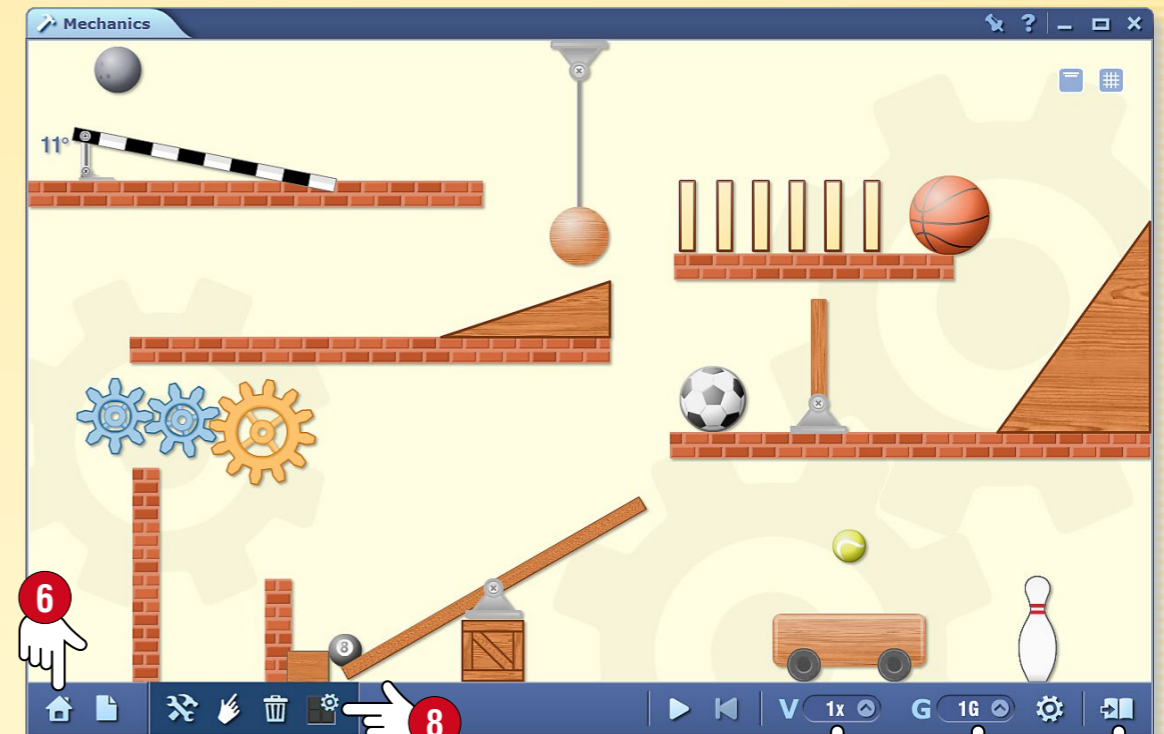

É possível inserir a experiência ou jogo no seu caderno de exercício como imagem ⑦.

Experiência

Que acontece se alterar

- as propriedades das ferramentas de experiência ⑧,
- a velocidade de reprodução ⑨ ou
- a magnitude da força gravitacional ⑩?

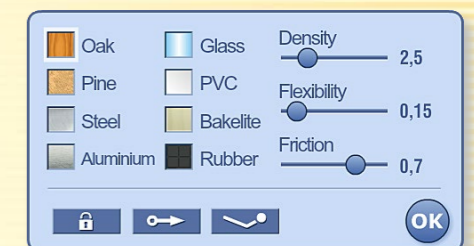

1. Onde encontrar os jogos?

Clique no ícone de Jogos 1 na Barra de ferramentas.



Use a tabulação para mudar de jogos e ferramentas 2.

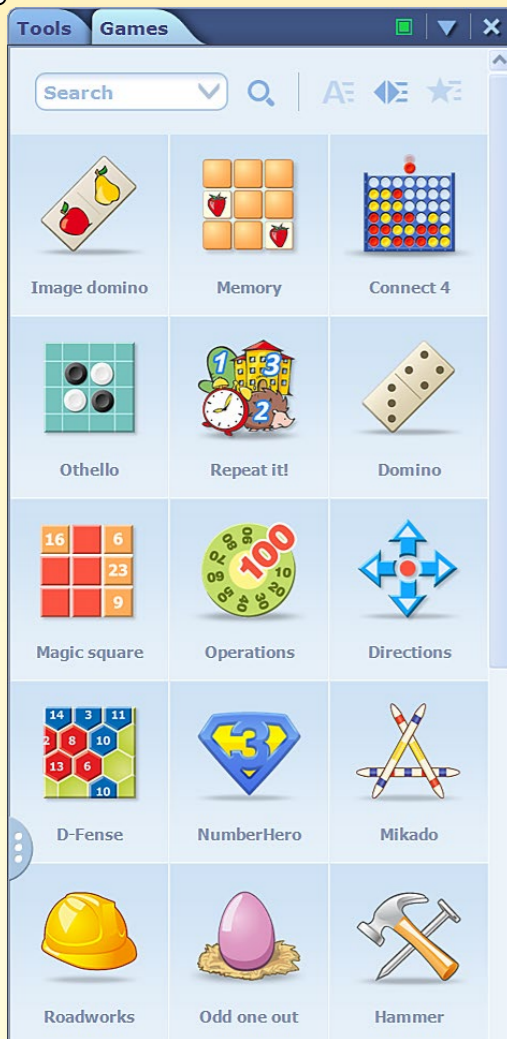

2. Encontre os melhores jogos

Escolha entre uma grande variedade de jogos que desenvolvem a língua materna, bem como competências de matemática, lógica e concentração.

Clique num jogo para começar. Divirta-se!



3. Pistas

Clique no ícone de Ponto de interrogação 3 no jogo para ler a descrição.

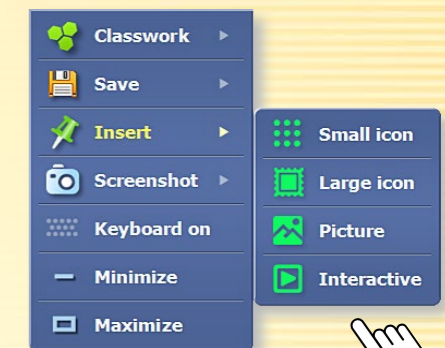
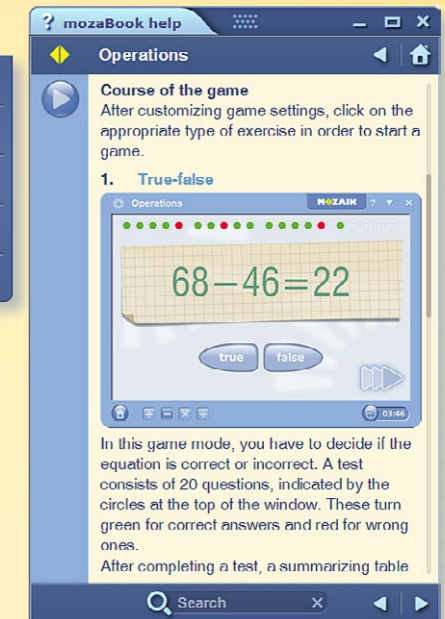

Dica

É possível inserir jogos na sua publicação enquanto ícones grandes ou pequenos, imagens ou itens interativos 4.

1. Onde encontrar a ferramenta de desenho?

Você pode abrir a ferramenta de desenho de diferentes formas. Clique nos ícones de Desenho à Mão Livre ① ou de Estojo ② na barra de ferramentas, ou nos cantos inferiores do ecrã ③.



Clique no Chapéu mágico ④ para mais funções. Este ícone pode ser encontrado onde estão disponíveis versões mais simples e complexas de uma ferramenta.



2. Para quê usá-la?

Use a ferramenta de desenho incorporada do mozaBook para criar ilustrações para as suas publicações.

- desenho à mão livre
- desenho de curvas
- caneta de reconhecimento de texto
- marcador de texto
- diagrama de relações
- borracha
- inserção de texto
- preenchimento
- editor de equações
- tabela



- desenho de segmentos de linha
- caneta de reconhecimento de formas
- linha desvanecente
- pinel, caneta de caligrafia
- formas geométricas
- lixeira, apagar
- selecionar, mover
- animar
- ferramentas de geometria
- mediateca

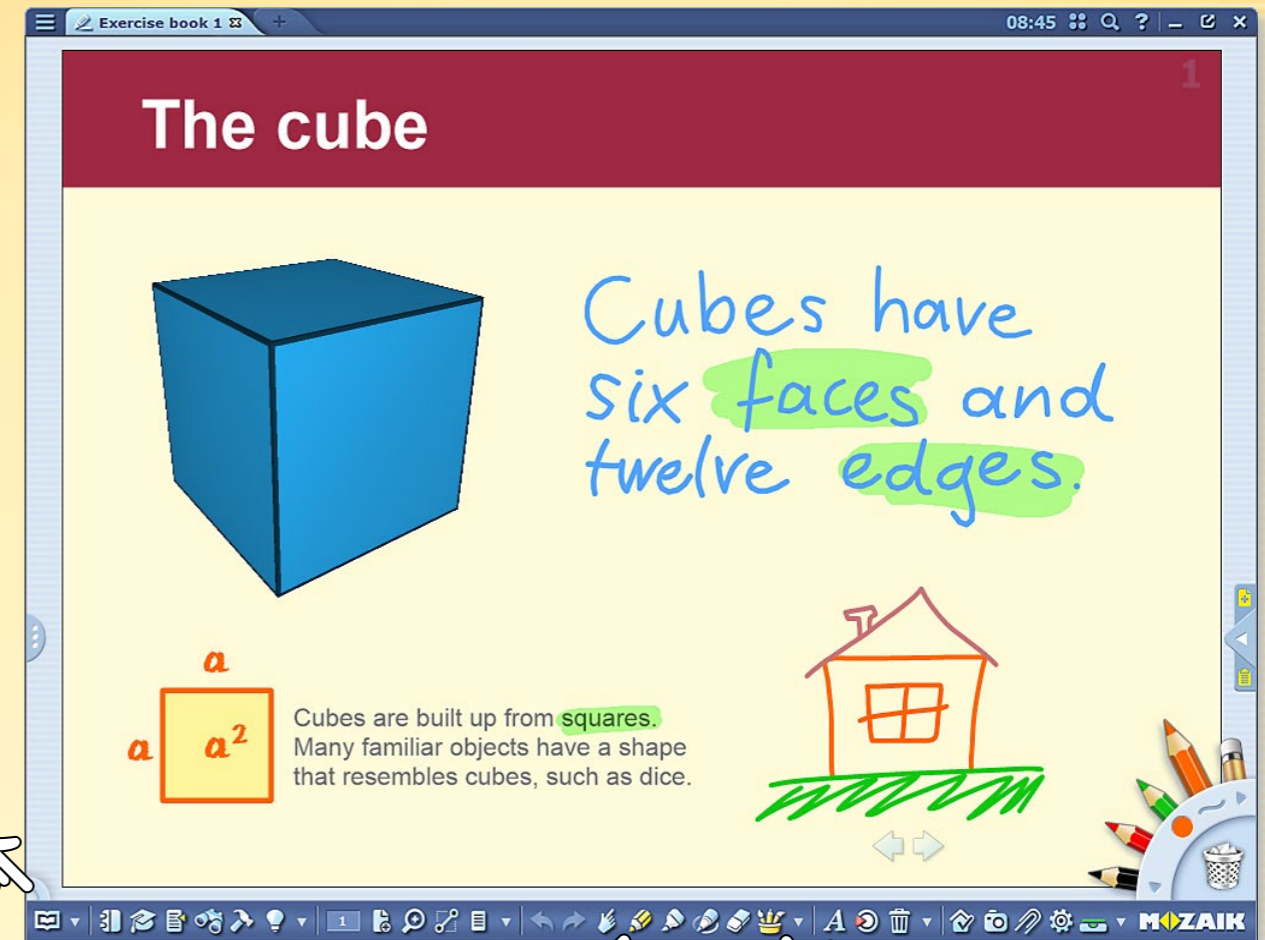

Dicas

- É possível usar uma régua, um transferidor e um compasso para as suas construções geométricas.
- Você pode facilmente apagar desenhos, imagens e outros objetos, arrastando-os para a Lixeira.
- Você pode utilizar a caneta de tinta temporária para a marcação temporária de texto no quadro interativo.

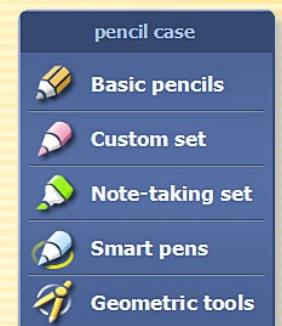

1. Como utilizá-lo e onde encontrá-lo

O editor de exercícios permite-lhe diversos e espetaculares exercícios e cadernos.

Clique no ícone de Ferramentas na Barra de ferramentas ① e selecione o Editor de exercícios ②.

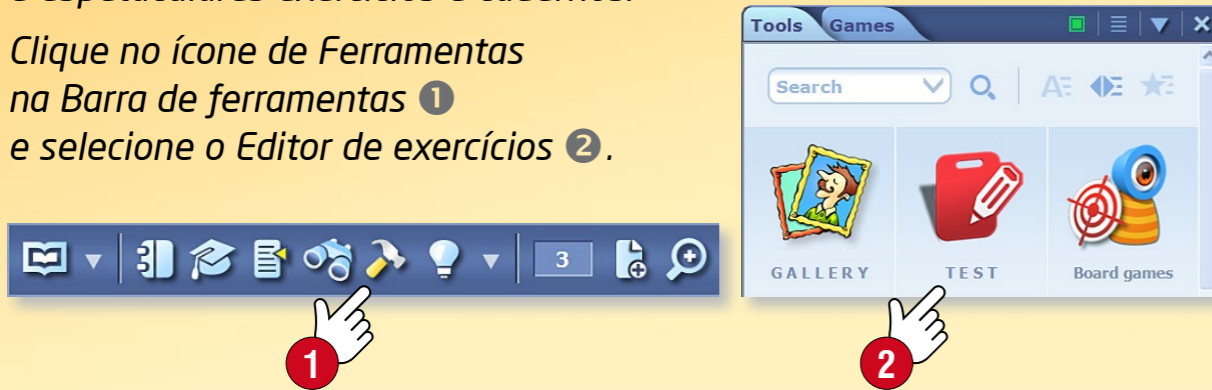

Escolha primeiro o tipo de exercício que gostaria de criar ③. O editor de exercícios contém muitos tipos de exercícios, desde questões de múltipla escolha até complexos exercícios com mapas.

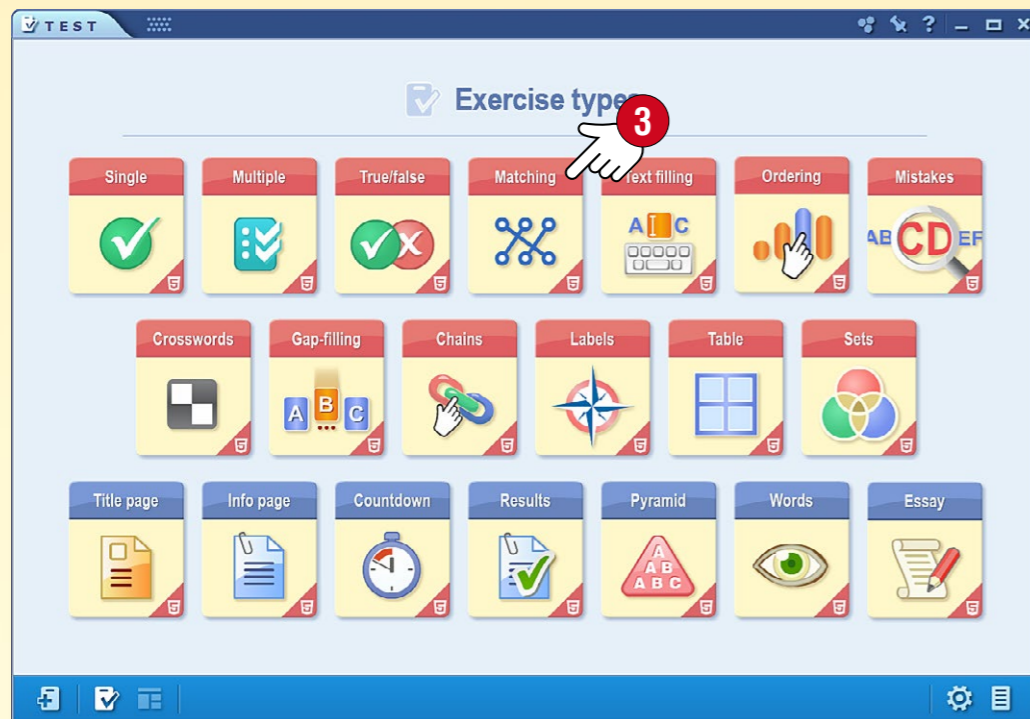

2. Modelos de exercícios

O programa oferece modelos de exercícios com uma vasta variedade de formatos e estruturas. Os exercícios não são apenas constituídos por textos, podendo também ser inserido conteúdo da Mediateca. Escolha um modelo para o seu exercício ④.

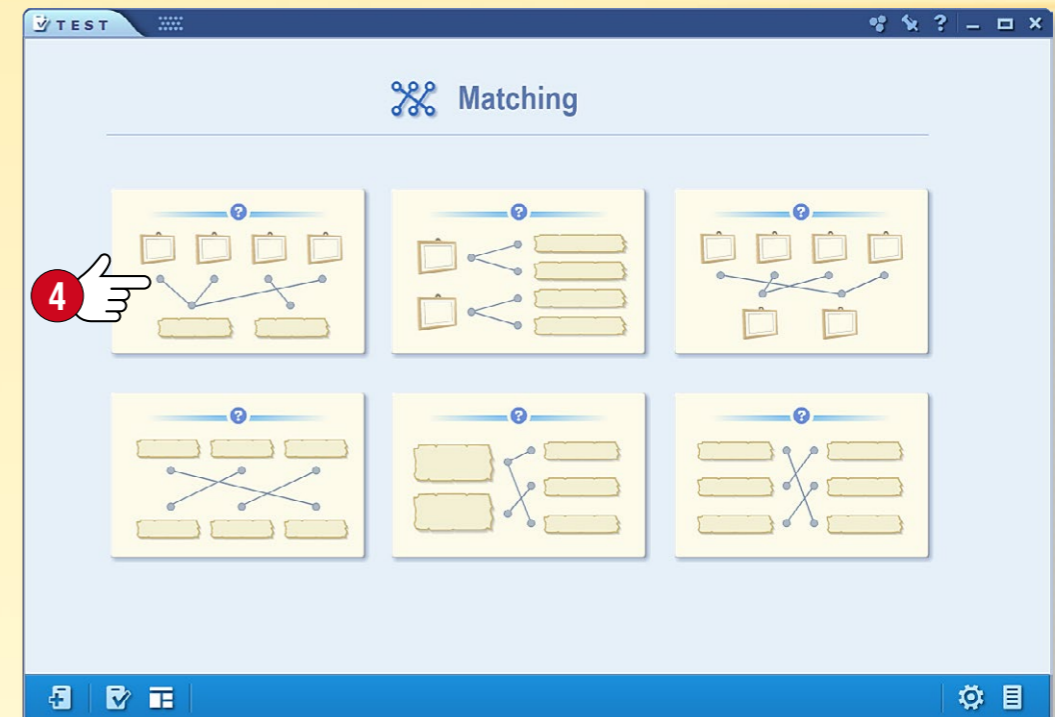

Dica

Recorra à Mediateca para inserir imagens e arquivos de áudio e vídeo no seu exercício.

1. Criar exercícios

Insira textos e conteúdos multimídia no modelo escolhido e assinale a solução correta.

É possível alterar alguns elementos do modelo, definir o número de respostas possíveis ① ou alterar o modelo do exercício ②.

Você pode inserir ③ o exercício recém-criado na sua publicação ou adicionar-lhe novos exercícios para criar uma folha de exercícios.

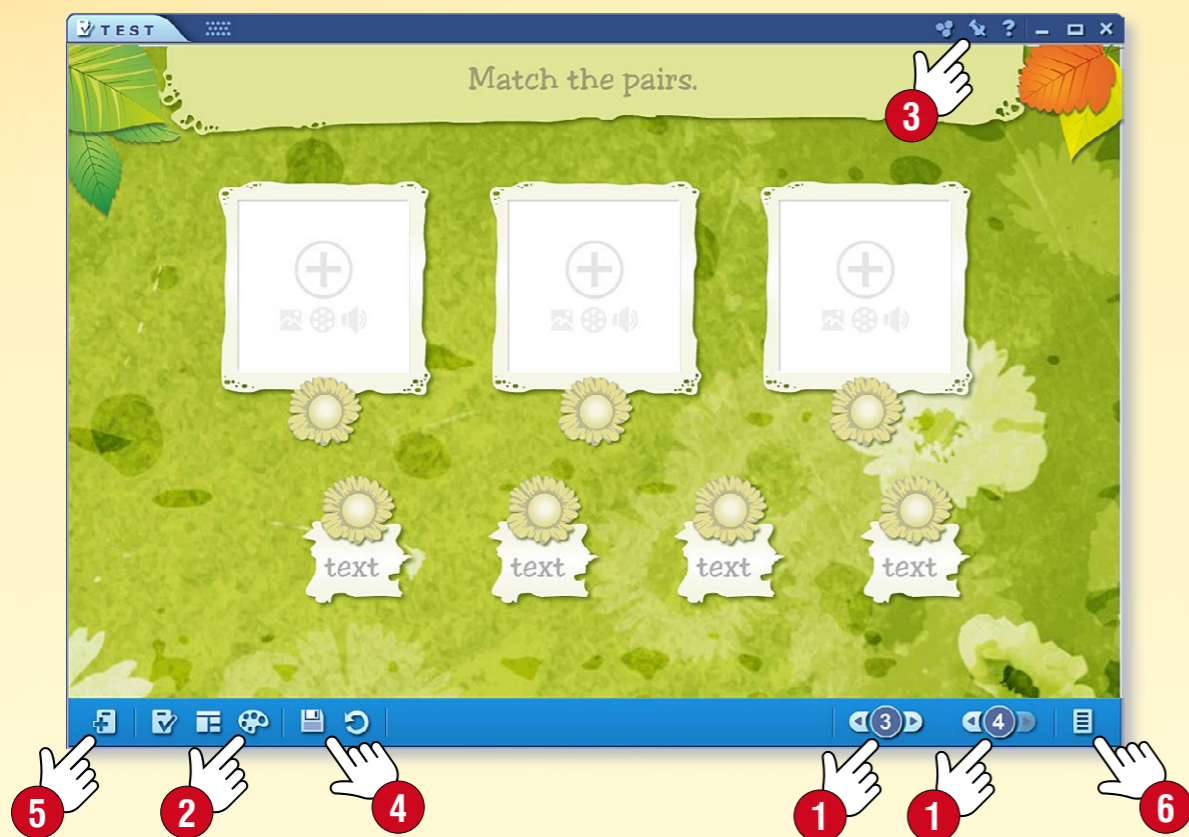

Para adicionar um novo exercício, feche o recém-criado ④ e abra um novo ⑤. É possível acessar os exercícios da folha de exercícios clicando no ícone inferior direito ⑥. Quando terminar, guarde o seu trabalho inserindo a folha de exercícios na publicação ③.

2. Solucionar e verificar exercícios

Clique no ícone de uma folha de exercícios para visualizá-la.

Siga as instruções dos exercícios e selecione as respostas certas, ou então ordene ou faça corresponder as respostas.

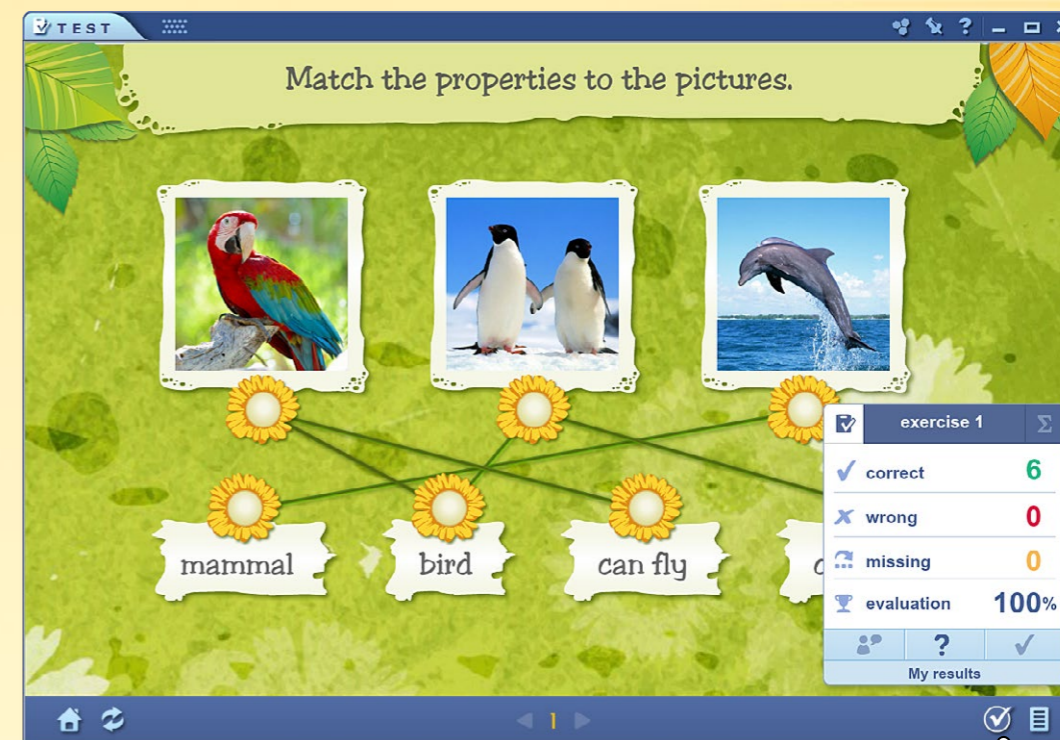

Após solucionar os exercícios, clique no ícone de Verificar ⑦ para verificar o seu resultado.

3. Como editar um exercício criado anteriormente

Se deseja editar um exercício anteriormente criado, carregue no respectivo ícone e selecione Editar no menu pop-up ⑧.

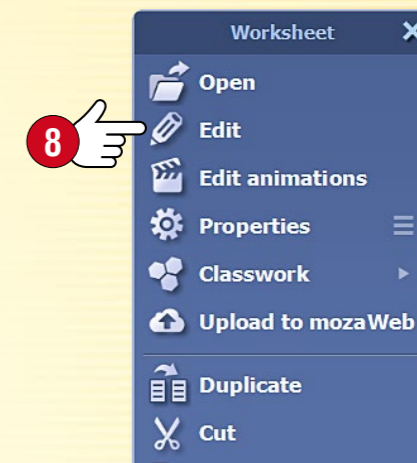

Criar exercícios com a ajuda de ferramentas

Certas ferramentas do mozaBook estão concebidas para criar automaticamente exercícios que podem mais tarde ser editados pelo Editor de exercícios. Deste modo, é possível criar em muito pouco tempo folhas de exercícios espetaculares.

Para criar exercícios, abra

- o editor de exercícios,
- ou uma ferramenta capaz de criar os seus próprios exercícios.

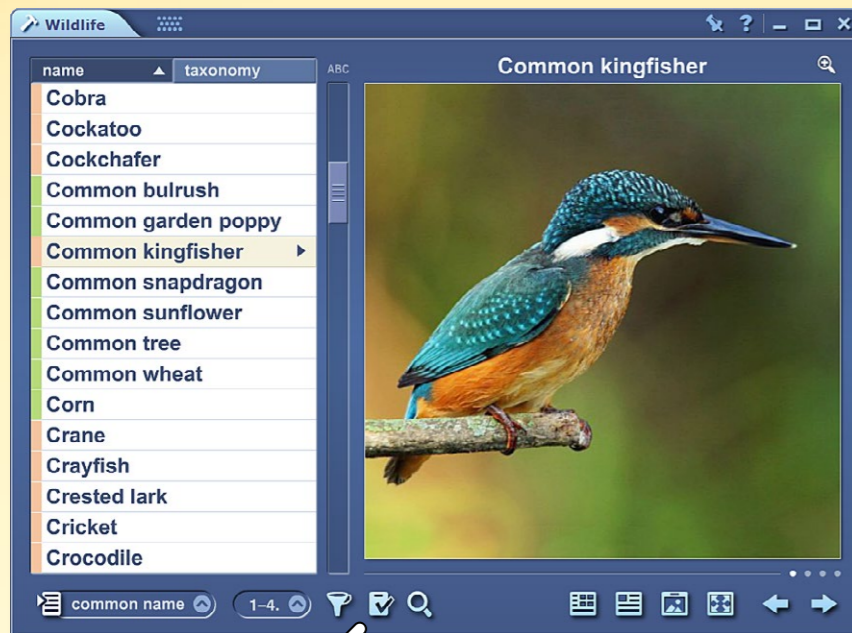

Na ferramenta, selecione o modo de exercício 1 e, se necessário, defina qual o tipo de exercício que deseja criar.

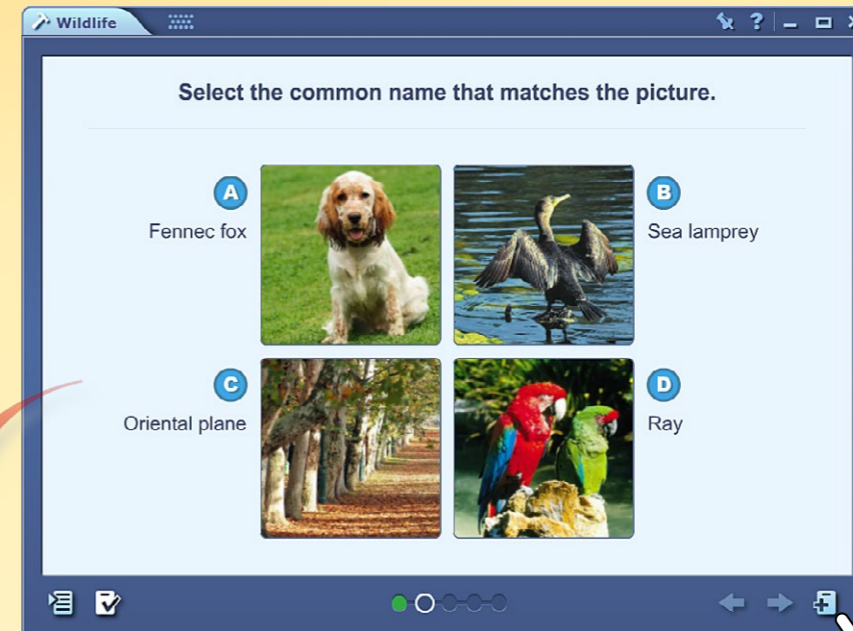

Se encontrar um exercício que gostaria de utilizar, clique no ícone de Criação automática de exercícios 2. O exercício selecionado será então exportado para o editor de exercícios, onde poderá continuar a editá-lo se assim desejar.

Vantagens

- Não é necessário formular as suas próprias perguntas
- Não precisa de procurar imagens
- Basta escolher um tema e o exercício fica pronto.

Pode posteriormente editar o exercício.



Editar exercícios com cenas 3D

Numerosas cenas 3D são projetadas para gerar automaticamente exercícios que podem ser editados posteriormente pelo editor de exercícios.

Caso esta função pode ser usada na visualização atual da cena, clique no ícone ❶ encontrado na barra inferior. No menu que se abre, escolha um dos tipos de exercício disponíveis ❷. Depois de clicar no botão 'Gerar' ❸, o exercício será automaticamente aberto no editor de testes.

Vários tipos de exercícios podem ser gerados em diferentes visualizações.

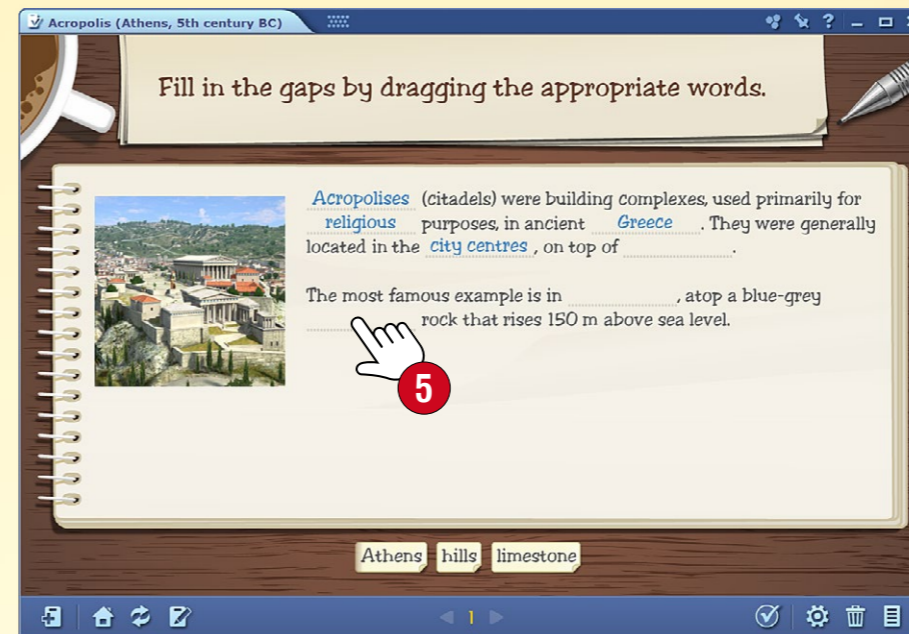

Como completar os exercícios

- Faça a legenda das imagens recorrendo às palavras listadas ❹,
- Preencha as lacunas arrastando as palavras adequadas ❺,
- Faça as correspondências e escolha a resposta correta.

Encontre uma cena 3D relacionada com o tema da lição, escolha a visualização adequada e o tipo de exercício. Você pode editar o exercício mesmo antes de gerá-lo.

Se necessário, você pode fazer mais mudanças no exercício ❻ no editor de testes, para que ele se adapte a todas as suas necessidades.

1. Operações com exercícios

Se você tiver muitos exercícios numa folha de exercícios, é possível definir a ordem dos mesmos. Abra a barra lateral da folha de exercícios ①. Selecione os exercícios que deseja mover e arraste-os para o lugar adequado ②.



Pode editar um exercício ③ modificando o seu conteúdo (imagem, vídeo, áudio, texto) ou o seu aspecto ④. Neste último caso, clique no ícone de Paleta ⑤ na barra de ferramentas ⑥.

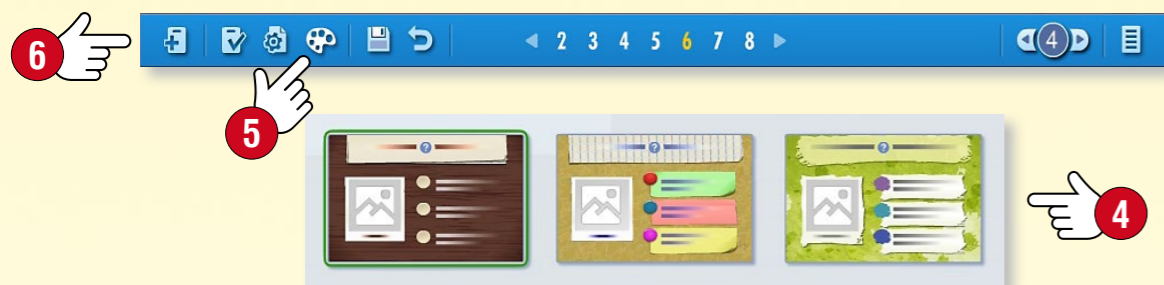

2. Configurações da folha de exercícios

É possível abrir a janela de configurações da folha de exercícios clicando no ícone de Configurações ⑦ na Barra de ferramentas. As configurações aqui listadas não só afetam o exercício atual, como também toda a folha de exercícios.

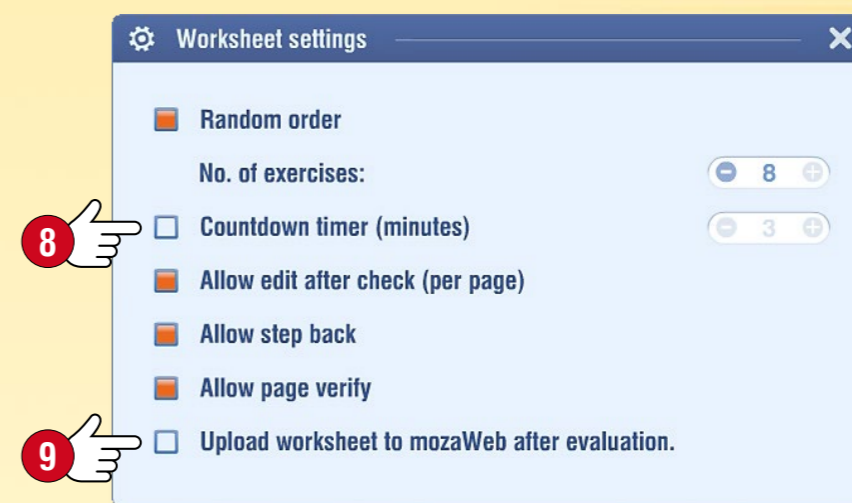

Dicas

- Você pode criar uma página de título, de informações ou de resultados para a sua folha de exercícios, e pode também estabelecer um tempo-limite para a realização da folha de exercícios.
- É possível fazer com que os exercícios apareçam numa ordem aleatória, ativar correções após a avaliação ou voltar a trás.
- Você pode carregar no mozaWeb a folha de exercícios criada, para que outros possam acessar ⑨.
- Certas versões do mozaBook permitem atribuir os exercícios como trabalho para casa.

1. Finalidade da utilização de cadernos

Você pode criar os seus próprios cadernos de exercício no mozaBook. É possível escrever e desenhar nas páginas de cadernos e inserir diversos conteúdos digitais (imagens, vídeos, ficheiros de áudio, cenas 3D e exercícios).

Você pode criar impressionantes apresentações e planos de aulas, utilizando-os à imagem dos seus cadernos ①.

É possível salvar os seus cadernos e carregá-los no mozaWeb para assim torná-los acessíveis a terceiros.

Com a sincronização online, você pode acessar a todos os seus conteúdos a partir de qualquer computador que tenha o mozaBook instalado.

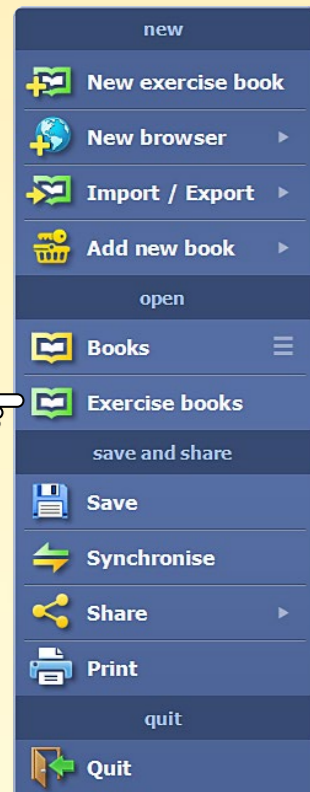

2. Como abrir os cadernos

Clique no ícone Abrir na barra de ferramentas ② e selecione o menu Cadernos ③.

Você encontrará os seus cadernos na janela pop-up ④.

Clique num deles para abri-lo.

Se a lista for demasiado longa, use os filtros localizados no cabeçalho para filtrar por disciplina ou ano escolar ⑤.

Ao clicar no ícone Configurações ⑥, é possível eliminar qualquer dos seus cadernos.



Dica

É também possível acessar os cadernos no mozaWeb.

Clique no ícone de Download ⑦ e selecione um caderno na janela pop-up da Mediateca.

Você pode usar no seu próprio computador o caderno baixado selecionado.

1. Como criar um novo caderno de exercício?

Caso não haja cadernos abertos, você pode criar um novo clicando no ícone de Nova página na Barra de ferramentas ①. É igualmente possível recorrer a este ícone para adicionar uma nova página a um caderno já aberto.



Se já abriu um caderno, mas deseja criar um novo, clique no ícone Abrir na Barra de ferramentas e selecione o menu Novo Caderno ②.

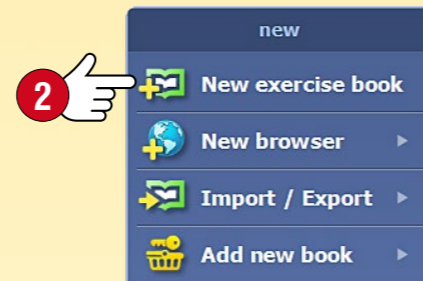

3. Rápido e fácil com modelos

Com formatos (modelos) pré-definidos, é possível facilmente criar os cadernos que melhor respondam às suas necessidades.

- Clique na aba de Modelos ⑥ para selecionar um modelo ⑦ e preencha as molduras com conteúdo.
- Você pode redimensionar ou mover as molduras nas páginas do caderno.

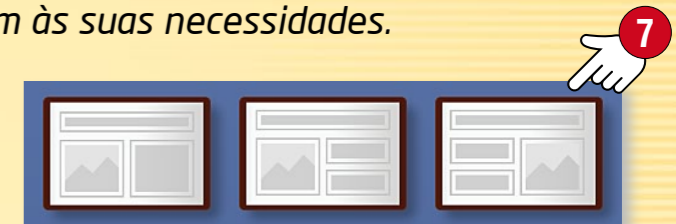

4. Salvar cadernos

Para salvar um caderno de exercício, clique no ícone Abrir na barra de ferramentas e selecione Salvar. Atribua um título ao seu caderno ⑧, selecione um tema, ano escolar e publicação relacionada, e adicione uma imagem de capa ⑨. Escreva também uma breve descrição do conteúdo.

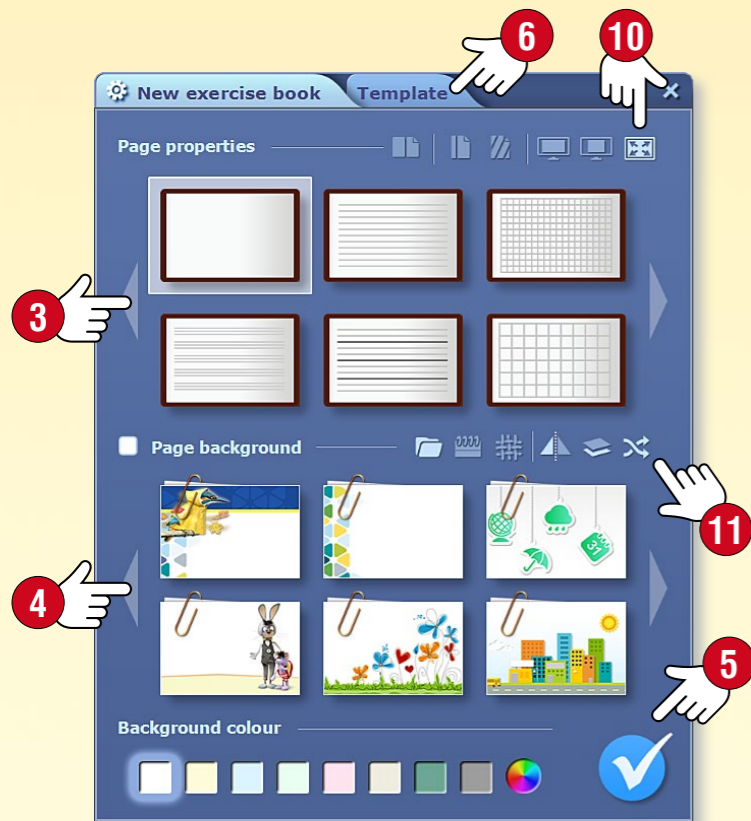
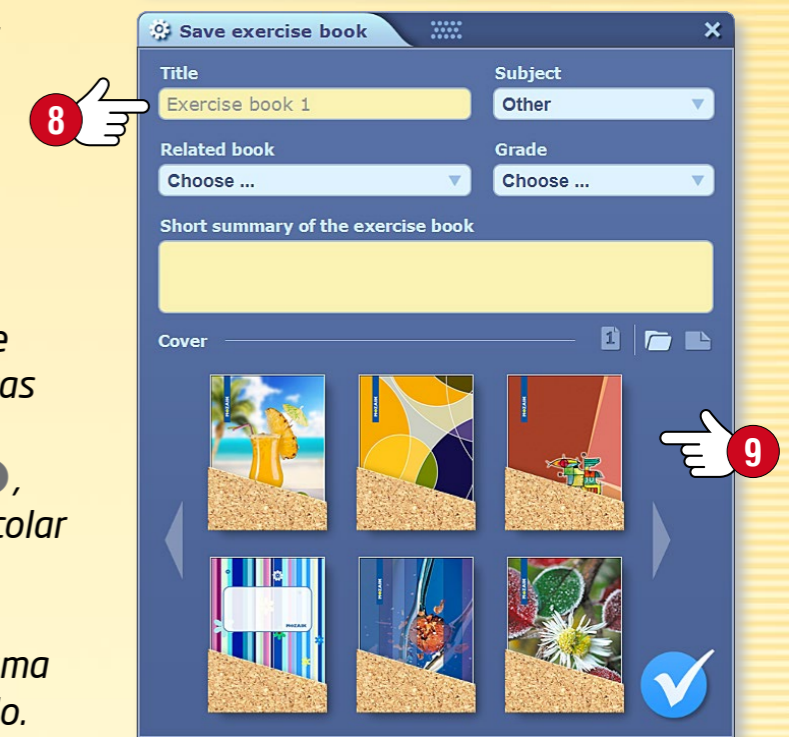

2. Definir as propriedades do caderno

Antes de o software criar um novo caderno de exercício, é necessário definir as respectivas propriedades:

- escolha a orientação de paisagem ou retrato e a visualização de página única ou página dupla ③,
- defina as linhas de página,
- escolha o fundo ④,
- defina a cor de página.

Clique neste ícone ⑤ quando terminar.

Dicas

- Crie um caderno de exercício com orientação de paisagem quando fizer uma apresentação e escolha um formato de página dupla, como um livro, para utilização nas aulas. Ao criar um caderno, certifique-se de que escolhe a relação de aspecto adequada ⑩.
- Você pode adicionar uma qualquer imagem de fundo, selecionada a partir de um conjunto ⑪.

1. Como ilustrar os seus cadernos de exercício

Pode escrever e desenhar nas páginas de cadernos de exercício, bem como inserir diversos conteúdos interativos e multimédia.

2. Trabalhar na página

Seleção • Se clicar num item na página, aparecerá uma moldura em volta dela ① e será aberto um menu de edição ②. O mesmo sucede se clicar no ícone de Escolher na barra de ferramentas ③, e depois clicar no item. Este é o modo de edição.

Modificação • Pode mover, redimensionar, cortar ou rodar o item selecionado, agarrando em diferentes pontos da moldura.

Menu local • Clique no canto superior direito da moldura ④ para abrir o menu local do item ⑤, o que lhe permite continuar a editar as suas propriedades.

3. Menu local

Faça um clique longo em qualquer ponto da página para abrir o menu local ⑥, o que lhe permite:

- abrir a barra de ferramentas de animação,
- adicionar uma nova página ao seu caderno de exercício,
- definir as propriedades do seu caderno,
- exibir páginas,
- definir a máscara desejada,
- ampliar ou reduzir a página,
- mostrar as linhas de orientação,
- marcar as páginas,
- selecionar ou inserir itens,
- trancar ou eliminar itens.

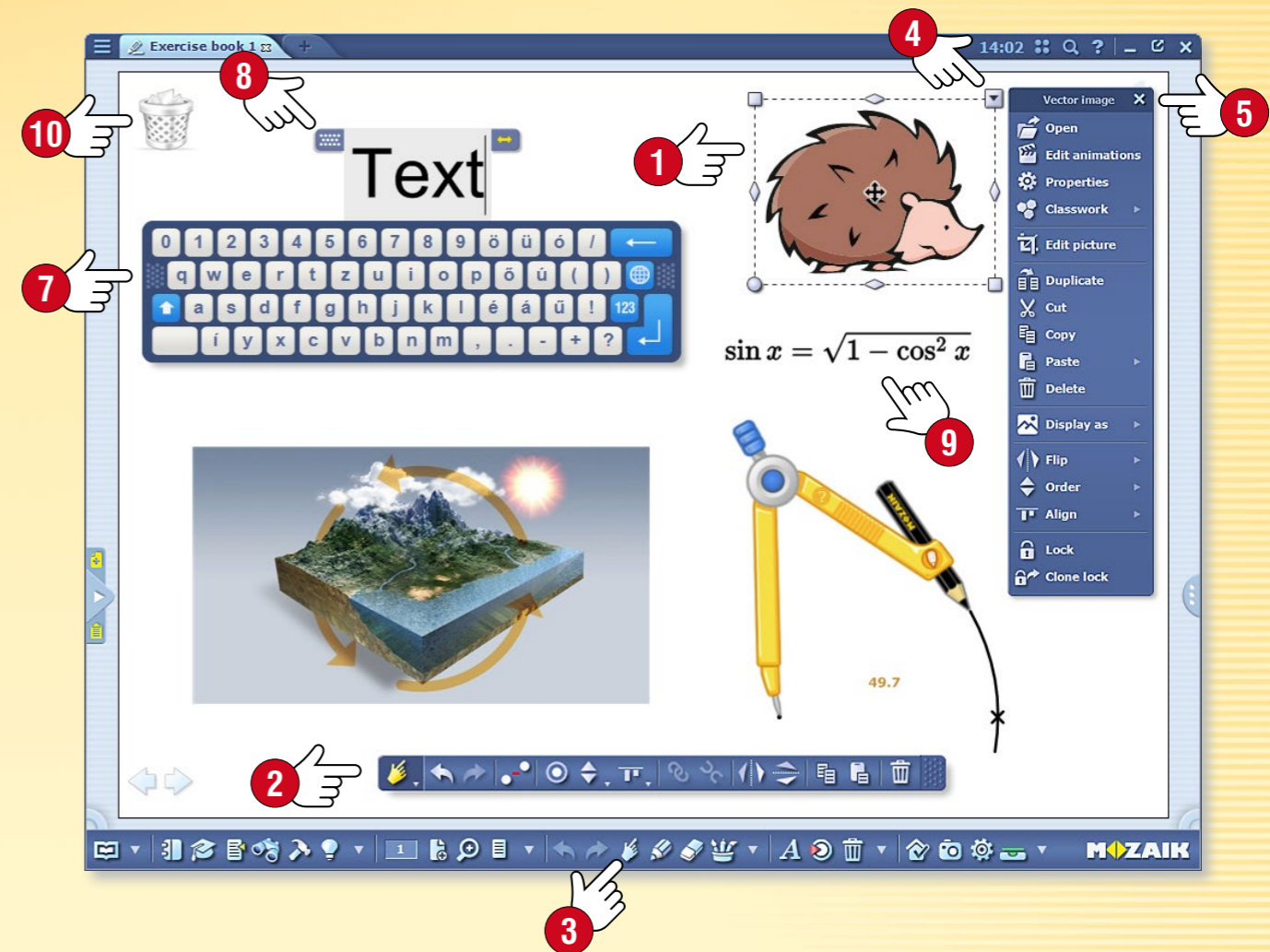
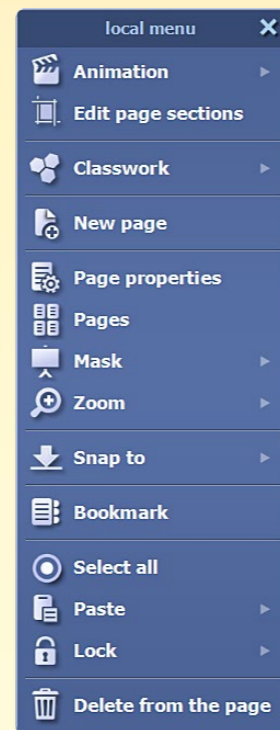

Dicas

Você pode também digitar texto na tela com o teclado ⑦.

Para ativar ou desativar esta função, clique no ícone de Teclado ⑧.

Pode mover o menu de edição para qualquer parte da tela ou fechá-lo clicando duas vezes na margem.

Pode facilmente digitar expressões e fórmulas matemáticas com o Editor de equações integrado ⑨.

Pode tornar visíveis os ícones das funções mais utilizadas (Lixeira, Favoritos, Galeria, Tabuleiro ...) no ambiente de trabalho do mozaBook ⑩.

1. Onde encontrá-lo e qual a sua finalidade

Clique no painel Editar na Barra de ferramentas ① e selecione a ferramenta do Diagrama de relações ②.

Utilize esta ferramenta para ligar objetos. As relações serão mantidas mesmo se mover os objetos. Utilize esta função de desenho para mostrar relações e processos.



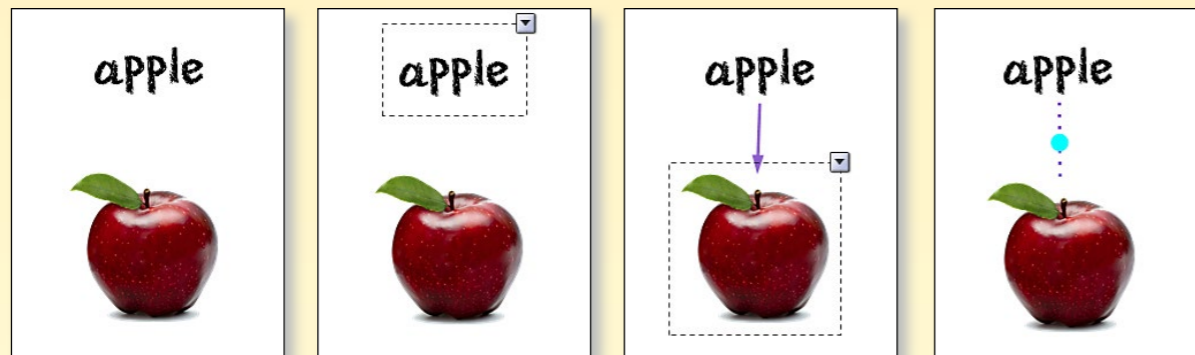

2. Como conectar objetos

Se a ferramenta do Diagrama de relações ③ estiver aberta, selecione e clique nos objetos para conectá-los.



Dicas

 Pode alterar a forma da caixa de texto selecionada na ferramenta do Diagrama de relações ④.

 Use diferentes tipos de linhas e setas para ilustrar relações ⑤.

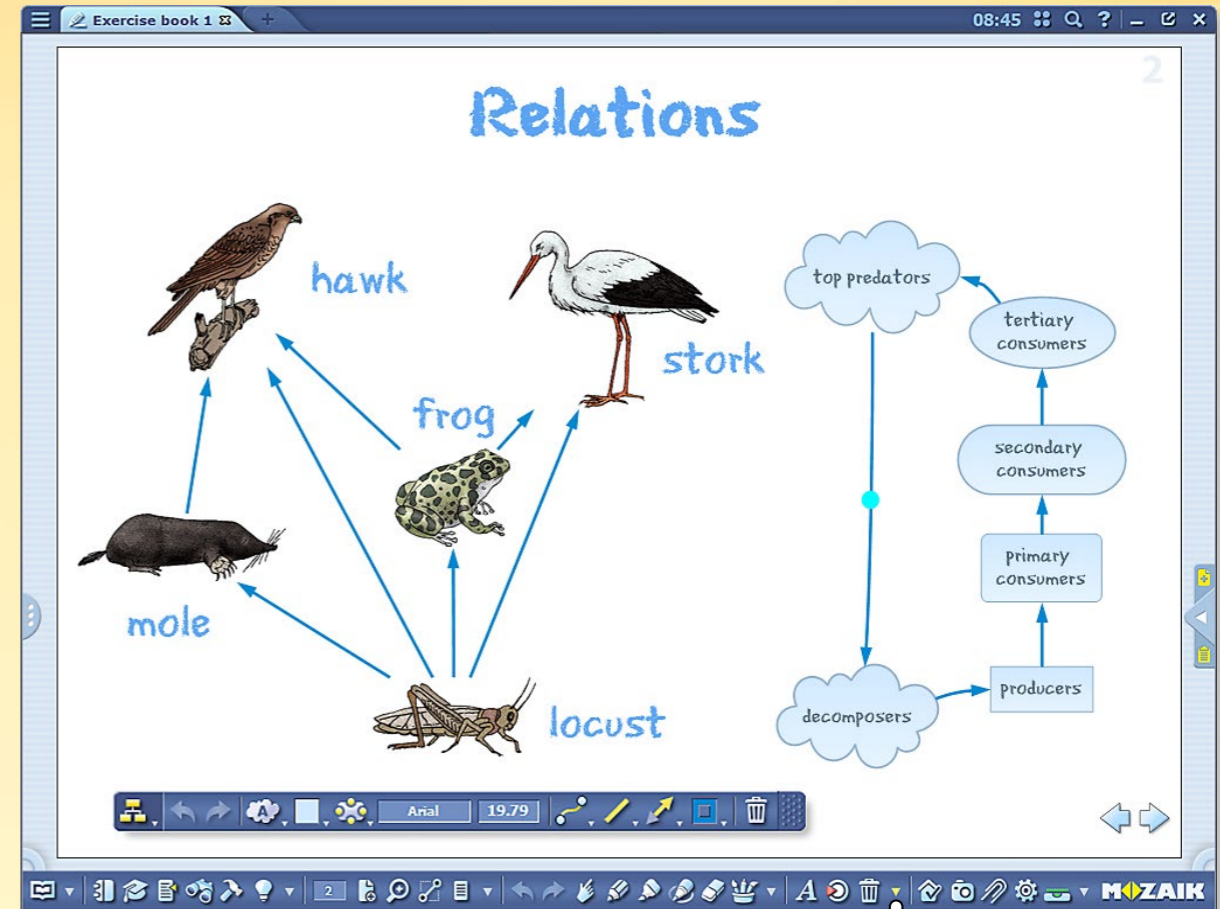

3. Como criar uma caixa de texto

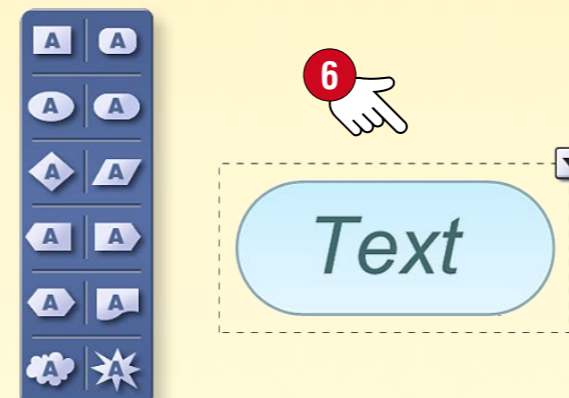

Se a ferramenta do Diagrama de relações estiver aberta, clique duas vezes em qualquer área vazia para criar uma caixa de texto ⑥. Clique numa caixa de texto já existente para editar o respectivo conteúdo.

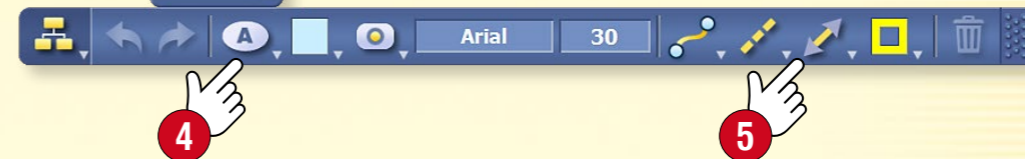

1. Onde encontrar a ferramenta de Animação

Abra o menu Editar na Barra de Ferramentas ① e selecione o item Animação ②.

2. Preparação da animação

Primeiro passo: Utilize as ferramentas de Desenho que já conhece para concluir a sua animação: adicione imagens, ferramentas, textos e desenhos à sua página.

Segundo passo: Clique no ícone de Animação. Destaque os itens da sua animação na ordem em que deseja que apareçam e defina para cada um os efeitos de animação.

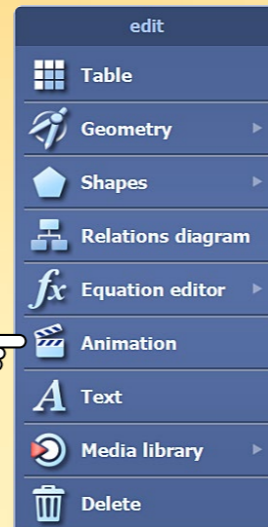

3. Animação de um objeto (neste caso, de uma imagem)

A) Abra a caixa de diálogo de Animação ②.

B) Clique no objeto que deseja animar (neste caso, uma imagem) ③.

C) Selecione uma opção de animação na Barra de ferramentas de Animação ④.

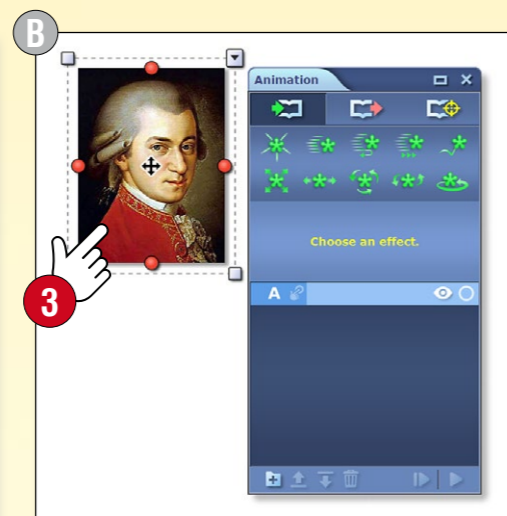
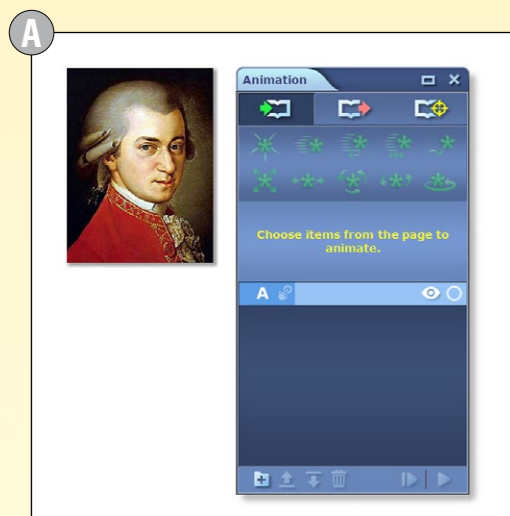

4. Reprodução da animação

Quando a sua animação estiver pronta, feche a janela de definições da animação ⑤ e reproduza a animação utilizando as setas na parte inferior da página ⑥.

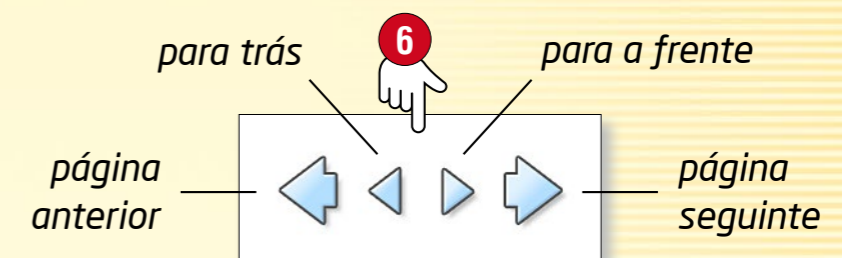

1. Onde encontrar as ferramentas de geometria

Clique no ícone Editar na Barra de Ferramentas ❶ e selecione o menu de Geometria ❷ ou clique no ícone das ferramentas de geometria no Estojo.

2. Como utilizar

Selecione uma ferramenta e clique no respectivo ícone ❸ para exibí-la na sua página.

Algumas ferramentas podem ser colocadas em pontos diferentes. Pode realizar diversas tarefas, consoante o ponto onde colocar a ferramenta. Clique no ícone de Ponto de interrogação nas ferramentas para recorrer à ajuda ❹.

3. Utilização do compasso e da régua

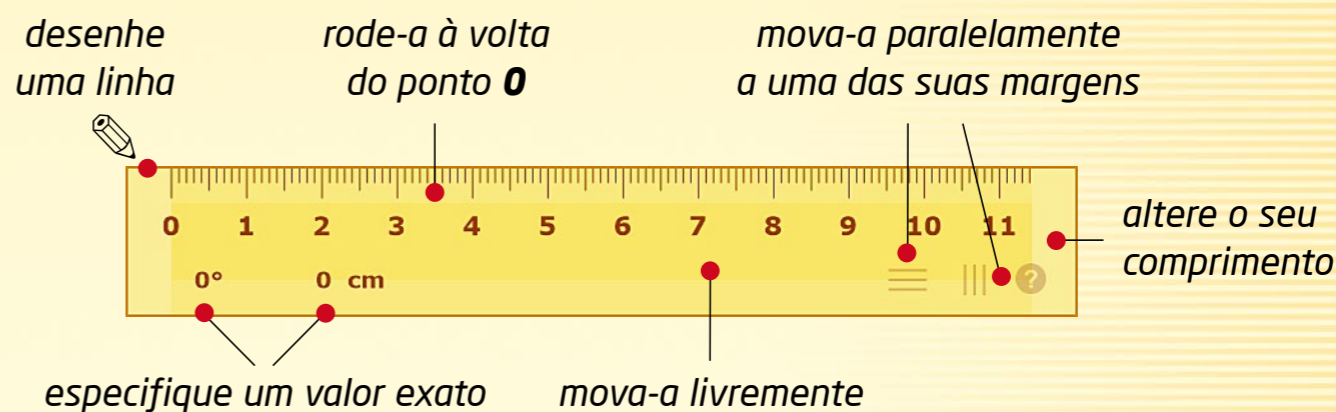
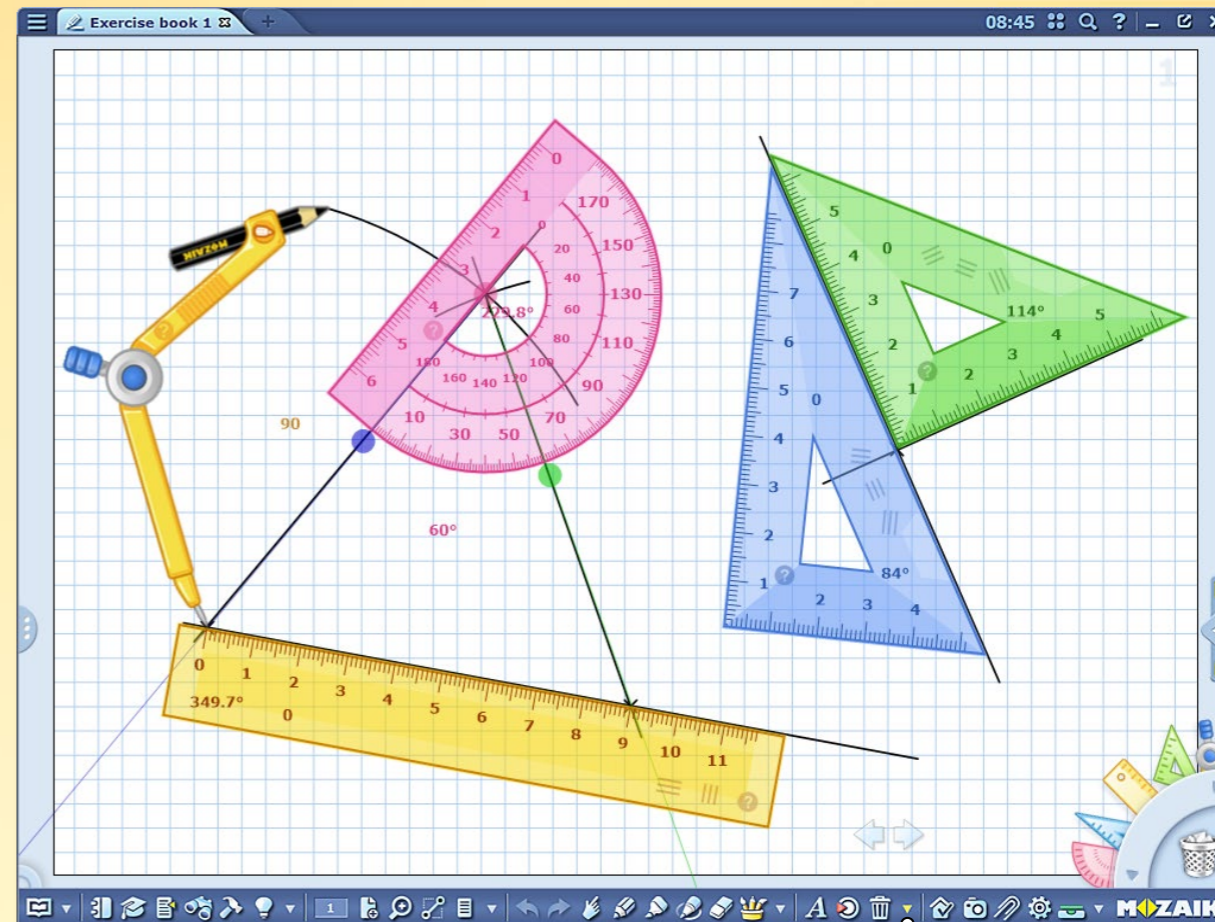
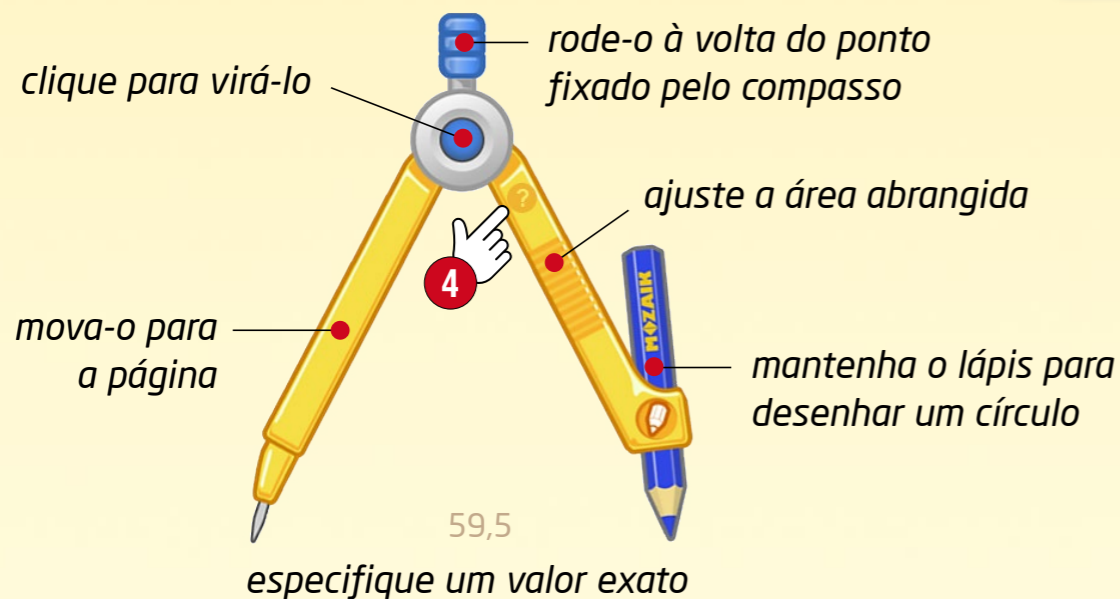

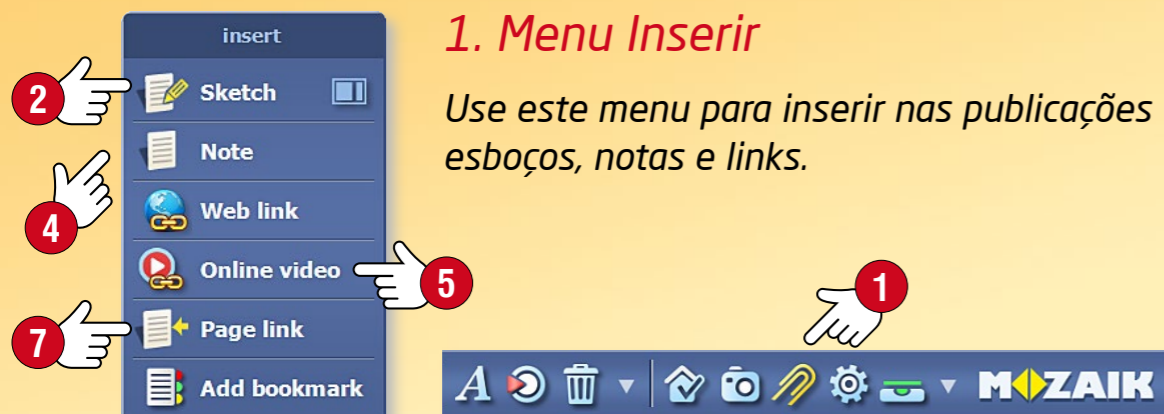

1. Menu Inserir

Use este menu para inserir nas publicações esboços, notas e links.

2. Esboço, nota

Selecione Esboço 2 no menu Inserir 1. Ao criar um esboço, é necessário definir o tamanho da página, bem como a textura e cor de fundo 3.

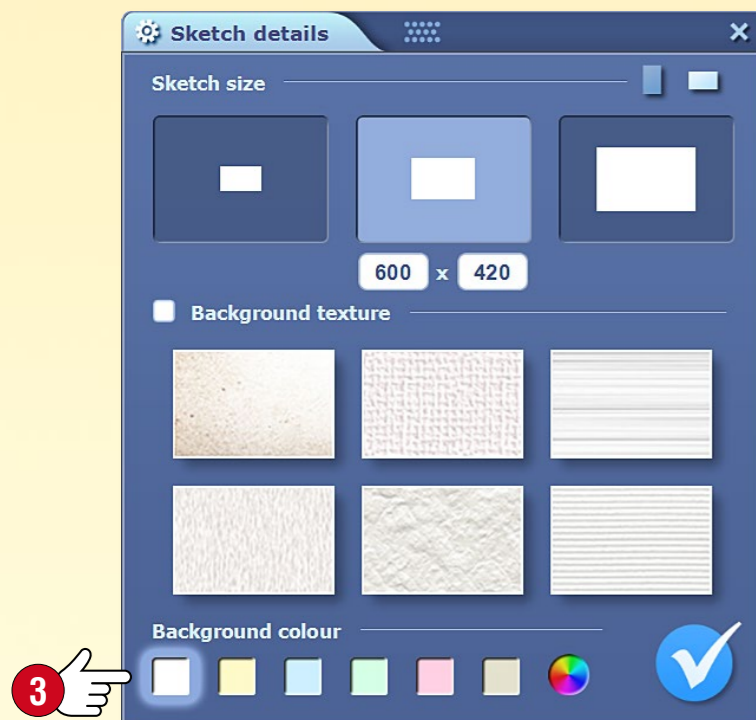

Você pode escrever e desenhar em páginas de esboço, inserir imagens da Mediateca ou criar um diagrama de relações ou uma animação.

O esboço terminado pode ser inserido em publicações e cadernos de exercício.

Caso deseje inserir uma nota de texto, selecione Nota no menu Inserir 4.

3. Link de Internet, vídeo online

Você pode inserir links de Internet e vídeos online 5 em publicações. Esses elementos serão abertos pelo navegador incorporado do mozaBook.

Introduza um título para o link ou vídeo, bem como o URL correto. Caso introduza também palavras-chave, o link poderá ser encontrado através da função de busca do mozaBook 6.

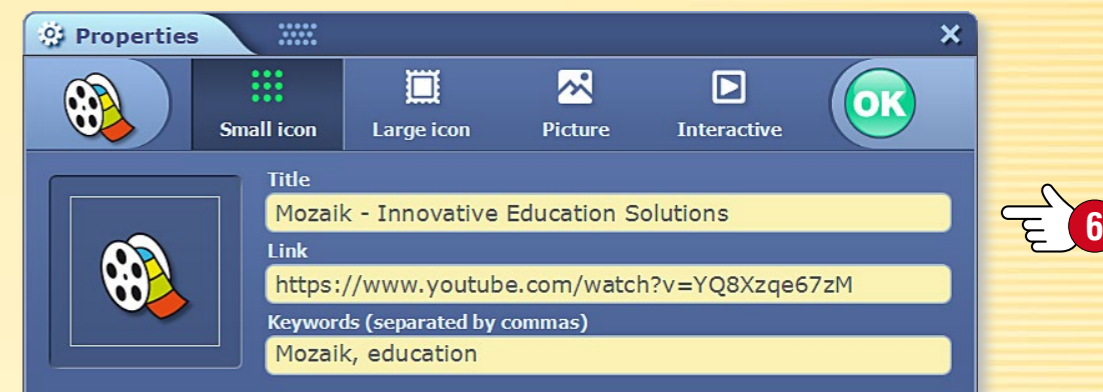

4. Link de página

Você pode criar um link especial que leva você a uma determinada página na publicação selecionada.

Primeiro, encontre a página que você deseja que seja o alvo do link e selecione Link da página no menu Inserir 7. Volte para o local onde você deseja inserir o link e clique no ícone Verificar para inserir.

5. Marcador

É possível marcar páginas dos seus livros e cadernos de exercício. Clique na aba de marcador para abrir uma determinada página.

Como sincronizar seus cadernos

Se você deseja acessar seus cadernos de exercícios em vários computadores, o programa oferece duas maneiras de fazer isso.

1. Você pode sincronizar seus cadernos de exercício com uma unidade flash USB. Isso permite que você os abra sem uma conexão com a Internet.
2. Você pode sincronizar seus cadernos de exercícios com sua conta da web, para que possa abri-los em qualquer computador que execute o mozaBook e esteja conectado à Internet.

1. Sincronização com uma pen drive USB

Clique no menu Abrir e selecione Sincronizar ①. Selecione um caderno de exercício ② e um pen drive ③ na janela pop-up, e depois clique na seta do meio para iniciar a sincronização ④.

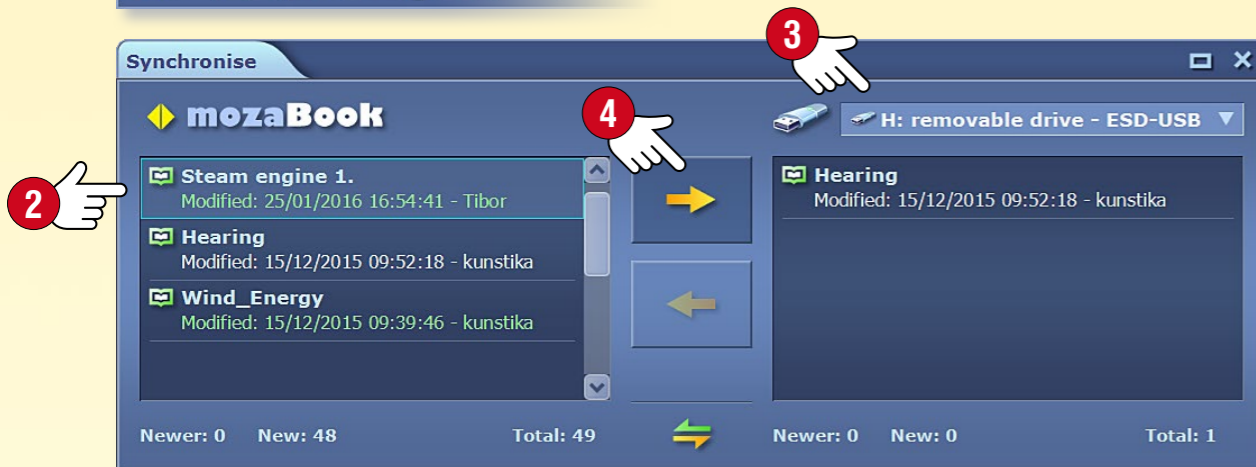

Quando inserir um pen drive USB noutro computador, clique na seta que aponta para a direção oposta para sincronizar o caderno de exercício.

2. Sincronização com a sua conta web

Compartilhar • Clique no menu Compartilhar ⑤ e selecione Carregar para o mozaWeb ⑥.

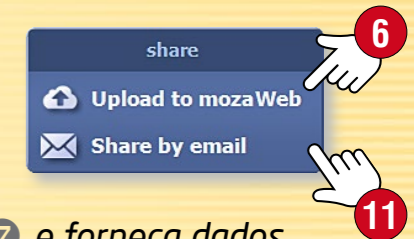

Especifique quem poderá ver o caderno de exercício ⑦ e forneça dados necessários para futuras buscas (palavras-chave, disciplina, ano, livros relacionados). Carregue o seu caderno para a sua conta mozaWeb ⑧.

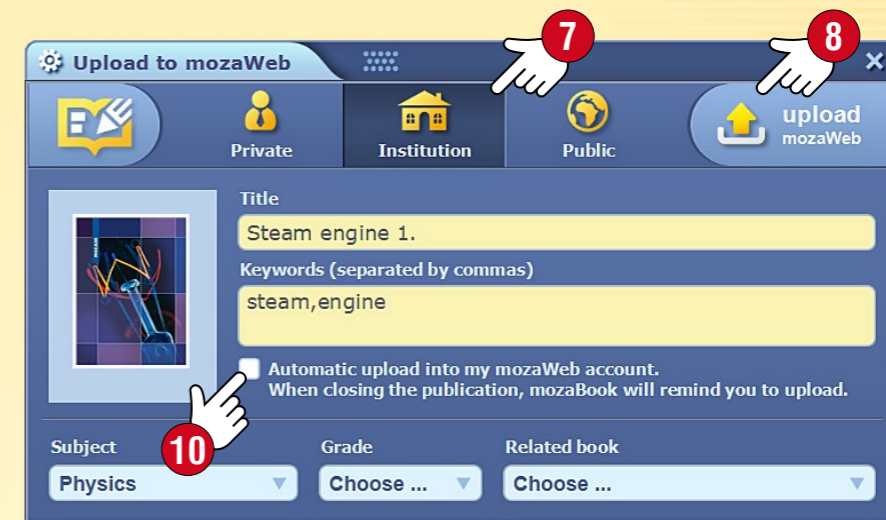

Baixar • Clique no menu Mediateca e selecione Caderno de exercício ⑨.

Escolha da lista dos cadernos disponíveis qual deseja baixar e clique no botão Baixar.

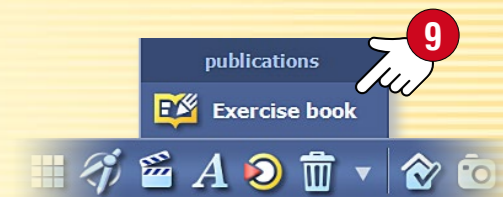

Dicas

- Defina o mozaBook para guardar automaticamente na sua conta online as alterações feitas no seu caderno ⑩.
- É possível enviar os seus cadernos de exercício aos seus amigos por e-mail selecionando a opção Compartilhar por e-mail ⑪.

Páginas claras e bem organizadas

Crie cadernos de exercício claramente estruturados e apresentações atraentes com os modelos animados mozaBook. É possível mover os contornos das páginas nos cadernos e redimensioná-los de acordo com as suas necessidades.

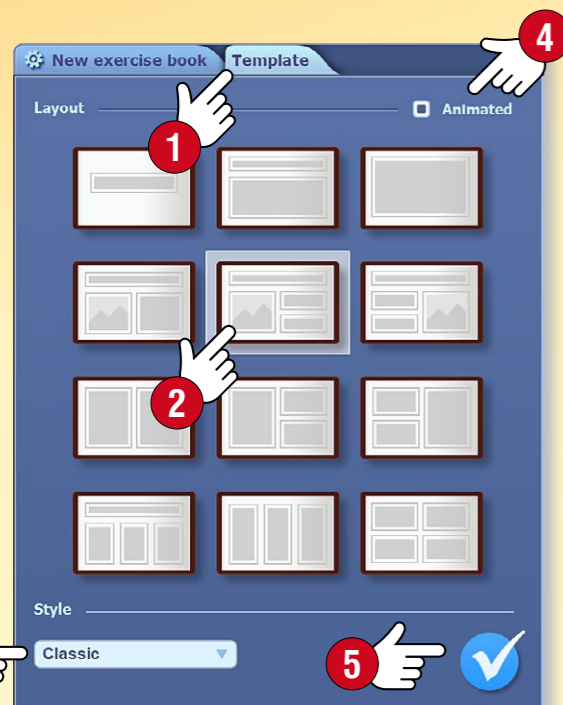

Como usar

Ao criar um caderno de exercício, clique na aba Modelos ①. Na janela pop-up, escolha um modelo ② e um estilo ③ para a página do seu caderno e selecione a caixa 'Animado' ④. Clique no ícone do canto inferior direito ⑤ para guardar as definições. Caso já tenha um caderno aberto, clique no item de menu Fundo de Página para acessar à aba Modelos.



- Clique numa moldura de texto e escreva algo ⑥.
- Arraste para a moldura uma imagem, animação 3D ou vídeo relacionado a partir da Mediateca ⑦.
- É possível escolher o tamanho das imagens ⑧ e o número de molduras de texto ⑨, bem como ativar ou desativar a animação do modelo ⑩.

Você pode usar um item de mídia diferente para cada quadro. Na página finalizada, clique no texto para exibir uma imagem relacionada, vídeo ou cena 3D.

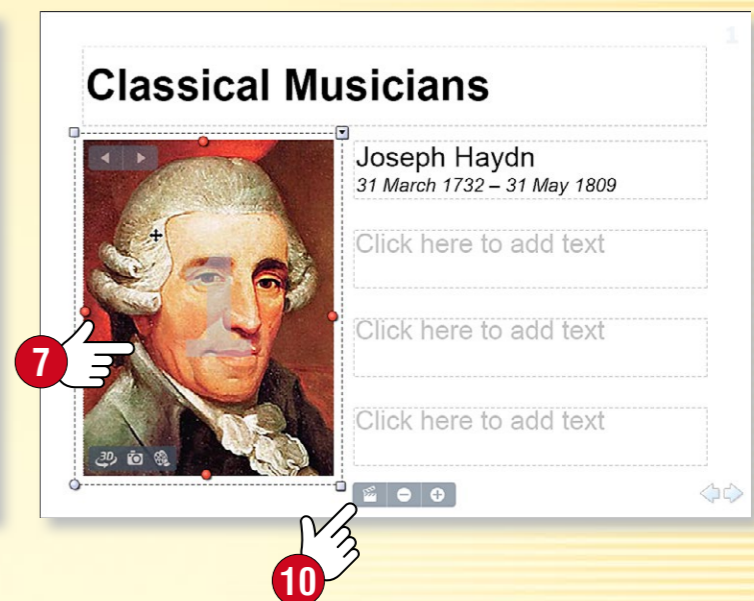
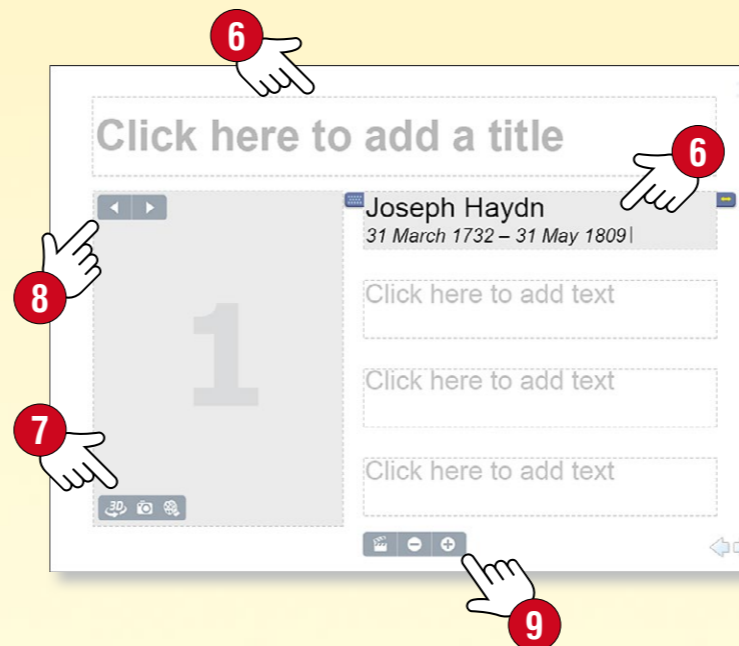

Abra os seus cadernos de exercício no mozaWeb

Você pode abrir também no mozaWeb os cadernos de exercício criados e carregados no mozaBook 1. Tal como com os seus livros digitais, é possível virar as páginas dos cadernos e reproduzir conteúdo extra interativo neles inserido.

Subscrição Mozaik TEACHER e Mozaik STUDENT

- Você pode acessar todo o conteúdo da Mediateca 2, organizado por disciplina escolar 3 e contendo vários milhares de elementos.
- É possível utilizar os jogos e ferramentas baseados nos vários temas.
- Você pode também criar no mozaWeb folhas de exercícios com o editor de exercícios. Pode atribuí-las como trabalho para casa aos alunos, os quais poderão também completar os exercícios no mozaWeb.
- Os cadernos de exercício podem ser abertos em vários computadores ao mesmo tempo, em tempo real, para que os professores os possam editar em conjunto 4 e até trocar mensagens entre si (modo cooperativo).



Onde encontrar os cadernos de exercício?

Entre no mozaWeb com o nome de usuário e senha da conta de usuário online mozaWeb que utiliza no mozaBook.

Clique no ícone de 'Caderno de Exercício' 5 na Mediateca para visualizar os cadernos mozaBook aos quais são possíveis acessar. Filtre os resultados por disciplina escolar ou digite uma palavra-chave. Clique num caderno selecionado para abri-lo.

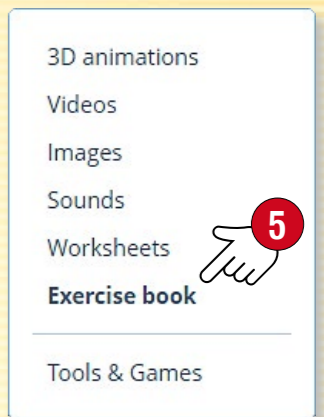
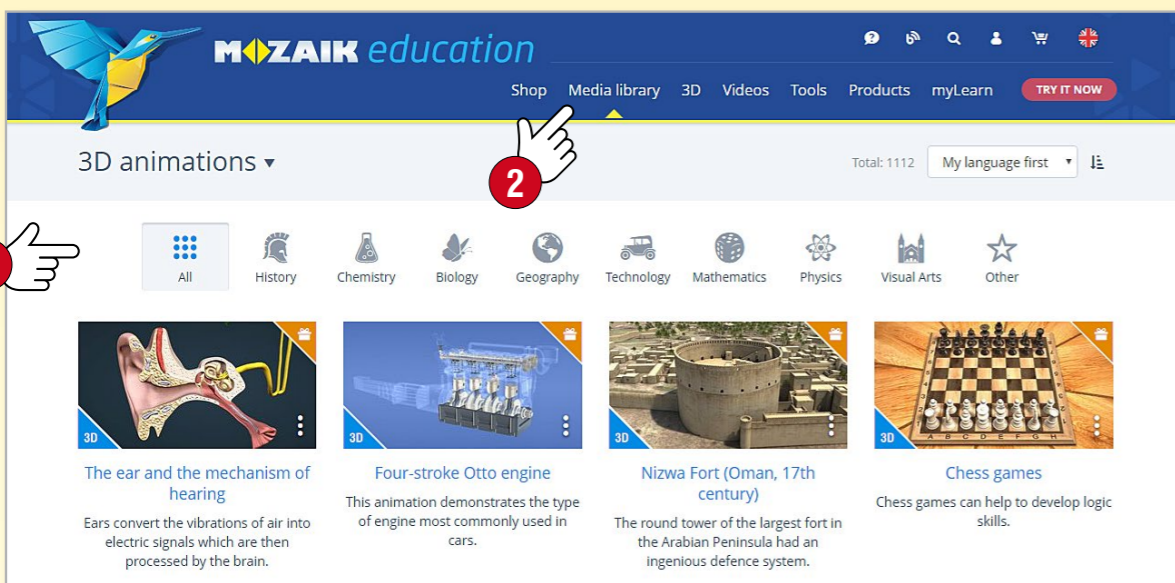

1. Encontrar textos em publicações

Selecione o ícone de Buscar ① na barra de ferramentas.



É possível procurar no texto ② da publicação ativa no menu pop-up. Os resultados serão destacados.

Caso haja mais do que um resultado, você pode percorrer a lista com as setas ③. Você também pode visualizar todos os resultados numa lista suspensa ④.

Se clicar num item da lista ⑤, será conduzido à respectiva página da publicação.

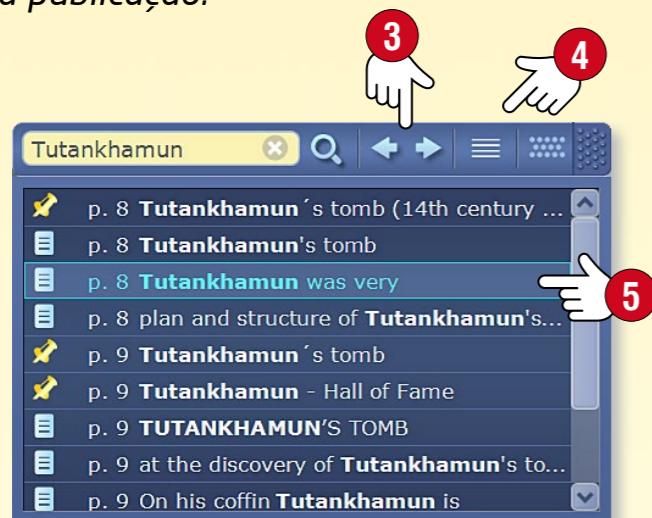

2. Encontrar funções e ferramentas mozaBook

Selecione o ícone de lupa no cabeçalho da janela principal ⑥. Introduza uma palavra-chave na janela suspensa ⑦.

As publicações, funções e ferramentas do mozaBook que contenham essa palavra-chave serão listadas em baixo.

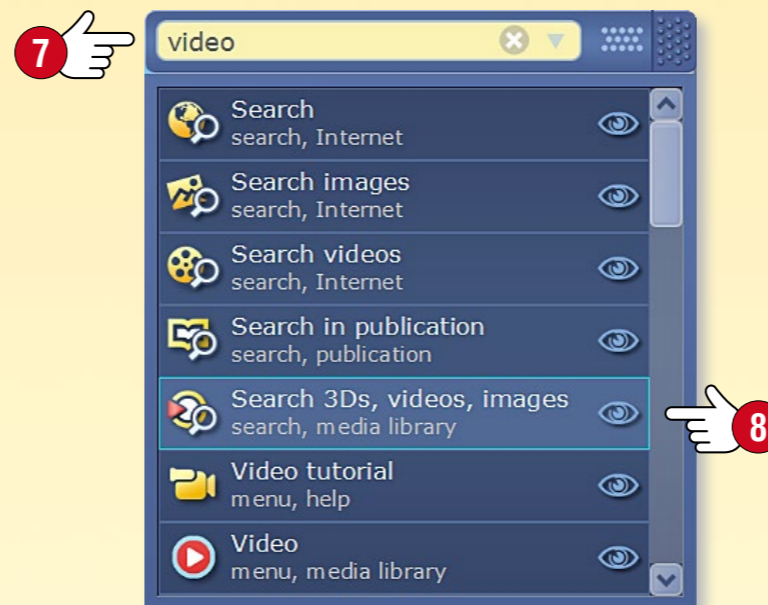

Se clicar no ícone de Olho ⑧ ao lado de alguns resultados, o mozaBook irá mostrar a forma mais fácil de encontrar uma função ou ferramenta no sistema de menus ⑨.

Se clicar num item, a função ou ferramenta será carregada ou será aberta a publicação.

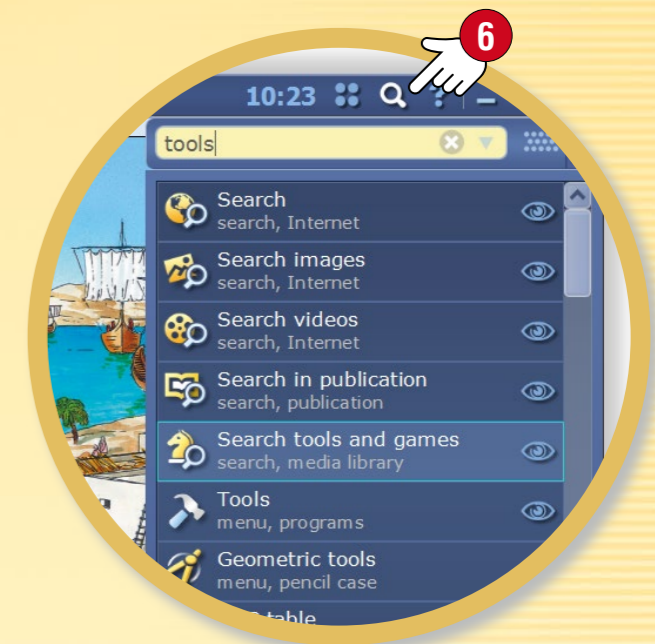

Dica • Com a ajuda do painel de Busca, você pode procurar na Internet sem abandonar o programa ⑩.



1. Onde encontrar a ajuda

Na Ajuda do mozaBook, encontrará apoio geral para todas as funções clicando no ícone de Ponto de interrogação no cabeçalho da janela, onde também irá encontrar outras opções ①.

No caso de certas ferramentas, é fornecida ajuda direta clicando no ícone de Ponto de interrogação no cabeçalho da janela ②. Encontrará também aí outras funções.

 Abra a Ajuda do mozaBook ③.

 Será aberto um vídeo de ajuda, que ajudá-lo-á a aprender como gerir o mozaBook e suas respectivas ferramentas incorporadas ④.

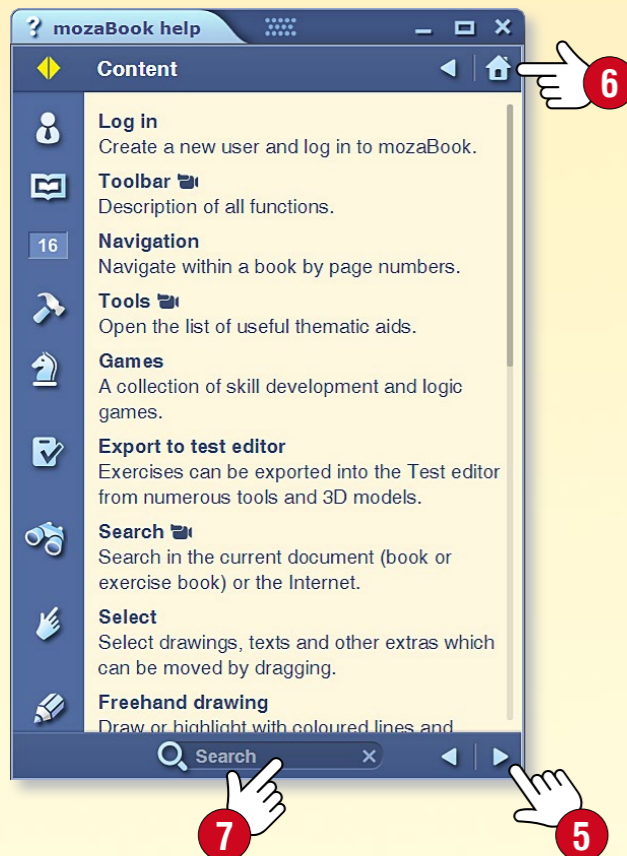



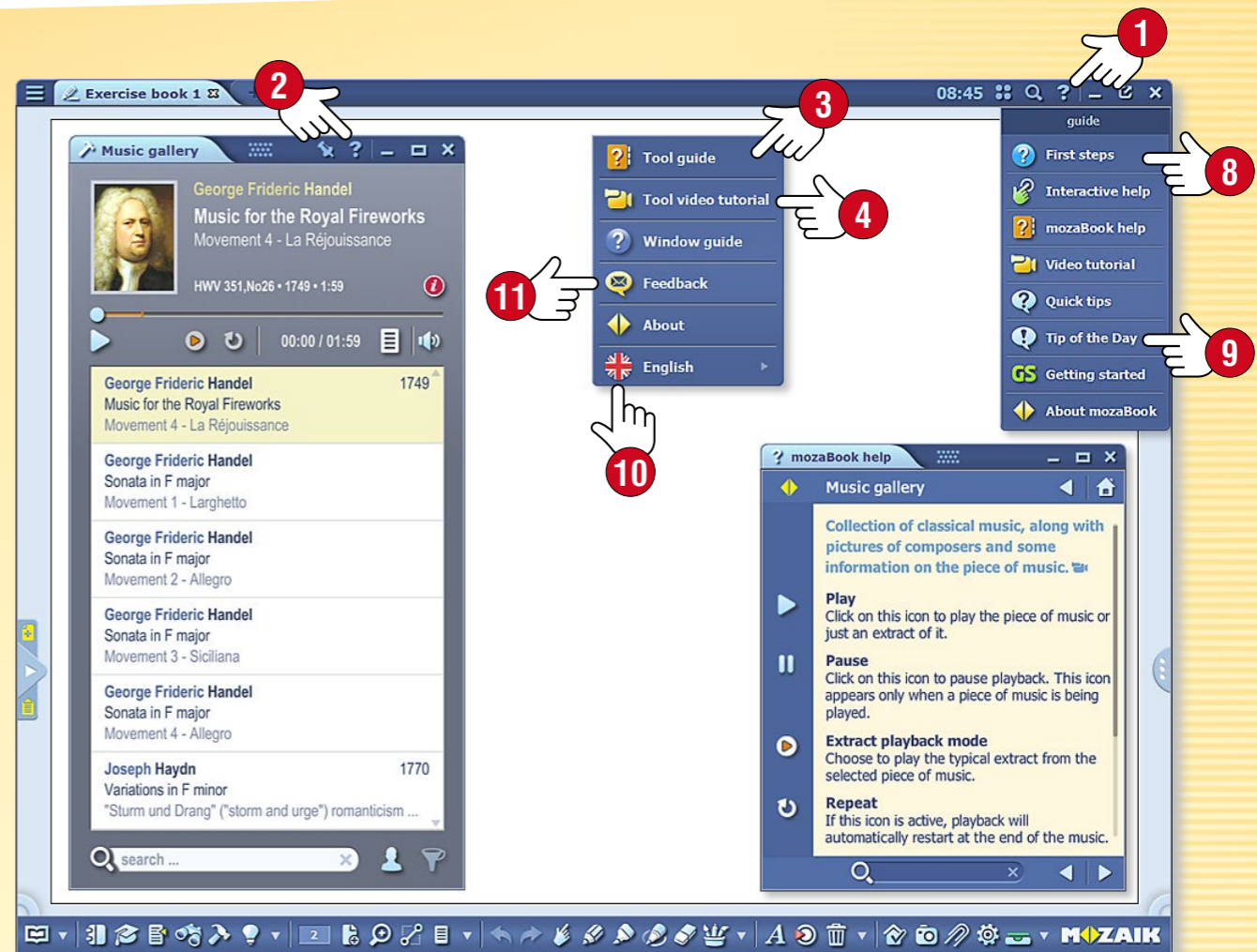

2. Buscar

A Ajuda do mozaBook está organizada por tópicos. Você pode navegar pelos tópicos ⑤ ou regressar em qualquer momento à página inicial ⑥.

É possível utilizar o campo de Busca na parte inferior da página de ajuda para encontrar o apoio de que precisa ⑦.



Dicas

-  Você pode conhecer as funções mais utilizadas de mozaBook selecionando o menu Primeiros passos ⑧.
-  Receba conselhos e dicas para a utilização do programa ⑨.
-  Caso o mozaBook esteja instalado no seu computador em vários idiomas, pode também alterar o idioma da ferramenta ⑩.
-  Você pode também enviar os seus comentários acerca da ferramenta ⑪.

1. O que é o gravador multimídia e onde encontrá-lo?

Recorra a esta ferramenta para salvar capturas de tela, para fazer gravações de áudio ou para criar screencasts. Clique no ícone *Captura de tela* ① para iniciar a ferramenta.



2. Salvar capturas de tela

Use o menu para selecionar o tipo de imagem de tela que deseja salvar e selecione a área de tela a salvar. Você pode inserir as suas imagens de tela nas publicações a partir da pasta de *Captura de tela* salvas ②.

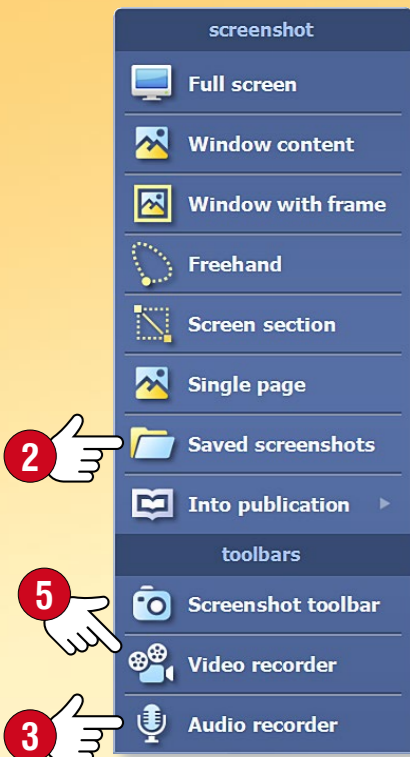

3. Gravações de áudio

Caso o seu computador tenha um microfone, use o gravador de áudio do mozaBook para fazer gravações de áudio. Selecione o menu *Gravador de áudio* ③. Clique no botão *REC* para iniciar a gravação.



Uma vez parada a gravação, esta será automaticamente reproduzida. É possível inserir automaticamente a gravação de áudio na sua publicação ④. Você poderá posteriormente encontrá-la na pasta da barra de ferramentas do *Gravador de áudio* ou na *Mediateca*.

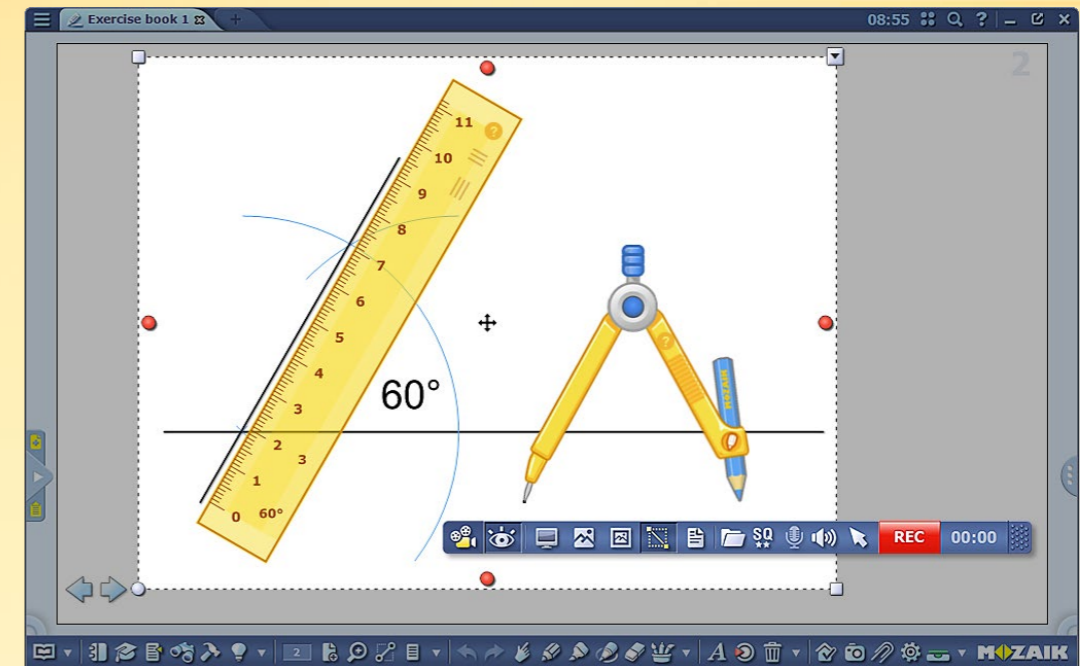
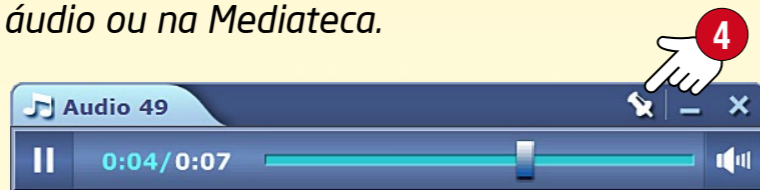

4. Criação de screencasts

Use o *Gravador de vídeo* para gravar o que acontece na tela do seu computador. Se o seu computador tiver também microfone, poderá igualmente gravar som. Selecione o menu *Gravação de vídeo* ⑤.



Clique no ícone de *Ocultar mozaBook* ⑥ para escolher se deseja captar a janela mozaBook ou a janela de uma outra aplicação que esteja executando no seu computador. Você pode também escolher se deseja captar a tela inteira ou apenas uma parte ⑦.

Você pode acessar ao conteúdo multimídia gravado a partir da *Mediateca* ou diretamente da barra de ferramentas do gravador de vídeo ⑧.

1. Como imprimir

O mozaBook permite-lhe imprimir qualquer página ou até mesmo o conteúdo integral do seu caderno de exercício. É possível imprimir diretamente numa impressora ou para um arquivo.

Para isso, clique no ícone Abrir na Barra de ferramentas ① e selecione 'Imprimir' no menu pop-up ②.

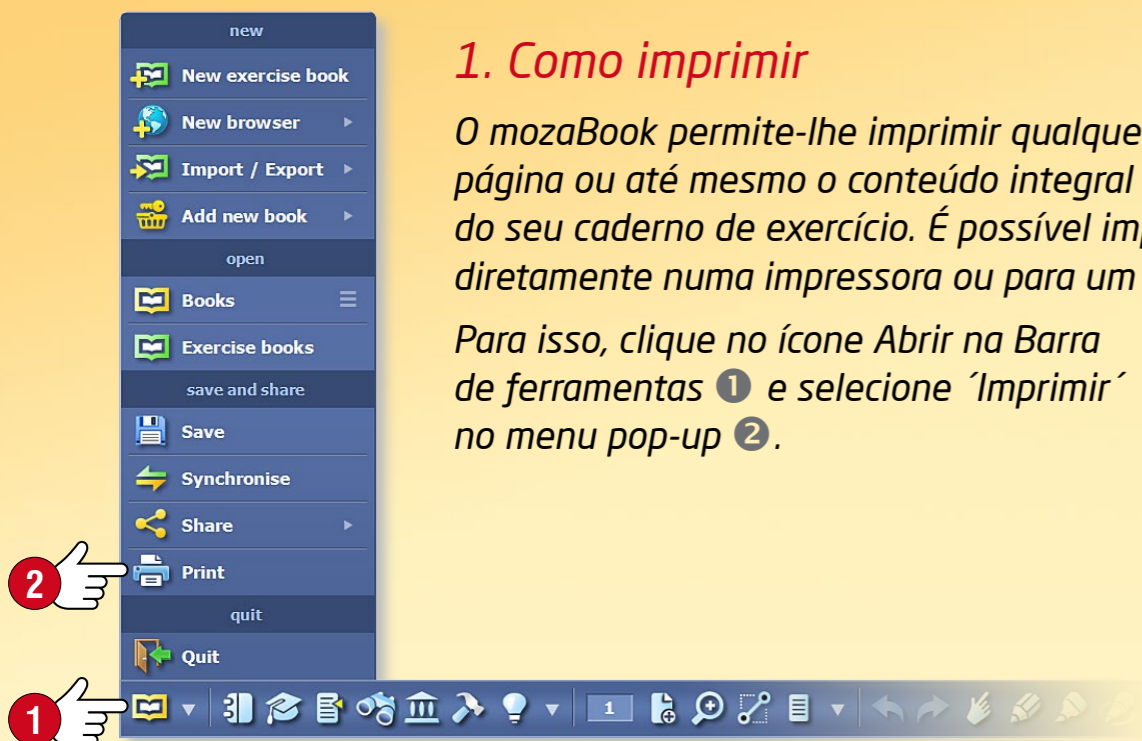

2. Imprimir diretamente na impressora

Se tiver uma impressora ligada ao seu computador, comece selecionando a impressora clicando no respectivo nome ④ na lista suspensa ③.

Consoante as possibilidades oferecidas pela sua impressora, defina as seguintes opções:

- Selecione as páginas a imprimir ⑤.
- Selecione o tamanho do papel ⑥ e defina as margens ⑦.
- Selecione o número de página a imprimir numa só página ⑧.
- Escolha se deseja imprimir a cores ou em escala de cinza.
- Escolha se deseja imprimir num lado da folha ou nos dois.
- Defina quais os elementos do seu caderno que você deseja que fiquem visíveis na impressão (ícones, número de página, margem, linha, fundo) ⑨.

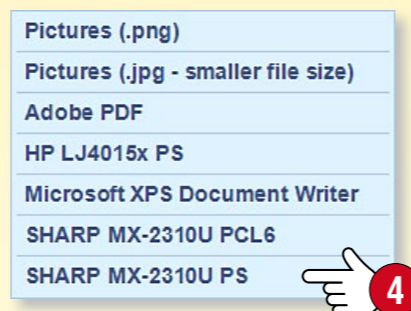

3. Imprimir para arquivo

Ao imprimir para arquivo, você pode escolher que formato deseja criar (png, jpg, pdf ou Microsoft XPS). É possível inserir este arquivo na sua publicação ou imprimi-lo mais tarde.



Dica

A janela de Exibição prévia de impressão ⑩ no menu de Impressão permite-lhe visualizar o aspecto da impressão, de acordo com as suas definições.

1. Quando usá-lo

A função de reconhecimento de caligrafia do mozaBook permite-lhe usar a sua letra para introduzir texto no quadro branco interativo, em vez do teclado incorporado na tela.

2. Requisitos do sistema

A função de reconhecimento de caligrafia do mozaBook é suportada pelo Windows 7 e por versões mais recentes do Windows.

Os idiomas para os quais estão disponível a função de reconhecimento de caligrafia dependem igualmente dos pacotes de idiomas instalados no seu computador ①.

3. Como usá-lo

Clique no ícone Desenho à Mão Livre na Barra de ferramentas ② e escreva qualquer coisa no quadro ③.

Selecione o que escreveu e escolha 'Reconhecimento' ⑤ no menu local do objeto ④.

Será exibida uma lista de alternativas ao texto ⑥.

Clicando na alternativa correta, o mozaBook converte o que escreveu em texto datilografado ⑦, tratando-o como objeto de texto.



4. Função de busca com reconhecimento de caligrafia

Selecione o texto manuscrito e escolha a função de procurar ⑧ no menu local. Será exibida uma lista de alternativas ao texto. Selecione a partir desta lista o texto que deseja procurar ⑨. É possível procurar na Internet, na galeria ou na publicação aberta ⑩.

Pode igualmente começar a sua busca arrastando o texto manuscrito diretamente para a função de busca incorporada do mozaBook. Ao fazê-lo, o reconhecimento de caligrafia é feito automaticamente e o programa inicia a busca com base na alternativa de texto reconhecida.

Uma vasta variedade de configurações

Você pode personalizar o interface de usuário mozaBook de forma a melhor adequar-se ao seu trabalho diário.

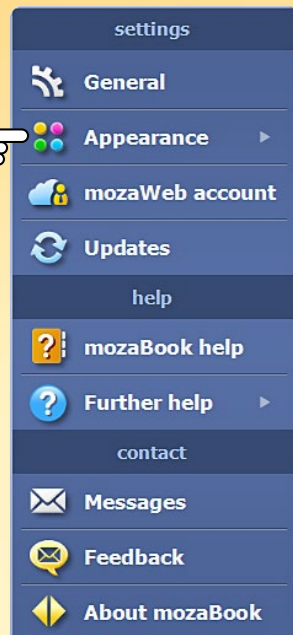

1. Ícones do ambiente de trabalho

Os ícones das funções mais frequentemente utilizadas (Lixeira, Favoritos, Estojo, Mediateca), podem ser colocados em qualquer ponto do ambiente de trabalho mozaBook, podendo ser iniciados a partir daí 1.

Clique no ícone de Configurações 2 na barra de ferramentas e selecione o menu de Ícones do ambiente de trabalho no menu de Aspecto 3. Selecione os ícones 4 que deseja ver colocados no ambiente de trabalho.

O menu Ícones do ambiente de trabalho encontra-se acessível também a partir do cabeçalho da janela principal 5 e pode ativar ou desativar a exibição destes ícones.



2. Barra lateral e modo tela cheia

Use as abas 6 em ambos os lados da janela para abrir a barra lateral 7 ou folha de esboço 8 ou criar um novo caderno.

A barra lateral encontra-se igualmente concebida para um acesso rápido ao quadro branco durante apresentações. Use o pequeno triângulo para encerrar o menu.

Você pode mudar para o modo de tela cheia 9.

Clique no ícone ao lado das setas de navegação para acessar o menu ou mudar para o modo de tela normal 10.

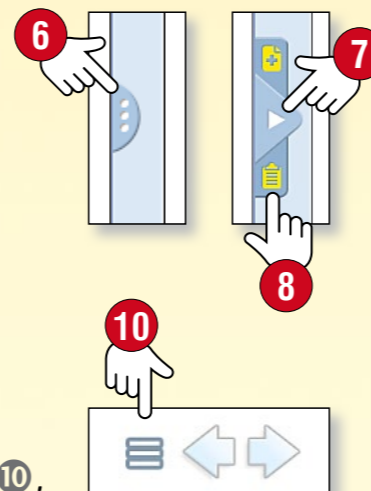

3. Menu de configurações 11

- Exibição - Menu, Barra de ferramentas, Barra lateral, exibição do Estojo, posição do menu; mudança de página; cabeçalho, fundo, botões e ícones de configurações; escala de janela.
- Funcionamento - publicações, extras mozaWeb, navegador, salvar.
- Mouse, toque - Configurações do mouse e quadro branco.
- Ícones do ambiente de trabalho - Ativar e desativar ícones.
- Línguas - Configurações do mozaBook e do idioma do teclado.
- Acesso ao mozaBook - Definir tipo de acesso, alterar nome de usuário ou senha.
- Conta mozaWeb - Entre para acessar ao conteúdo mozaWeb.
- Sistema - Gestão de arquivos mozaBook, salvar, histórico.

Uma nova forma de dar trabalhos para casa

É possível atribuir os exercícios criados com o editor de exercícios como trabalho para casa. Com o mozaBook, você pode registrar e gerir os exercícios definidos para as suas aulas, para grupos ou alunos individuais. Deste modo, os trabalhos de casa esquecidos ou deixados em casa serão uma coisa do passado.

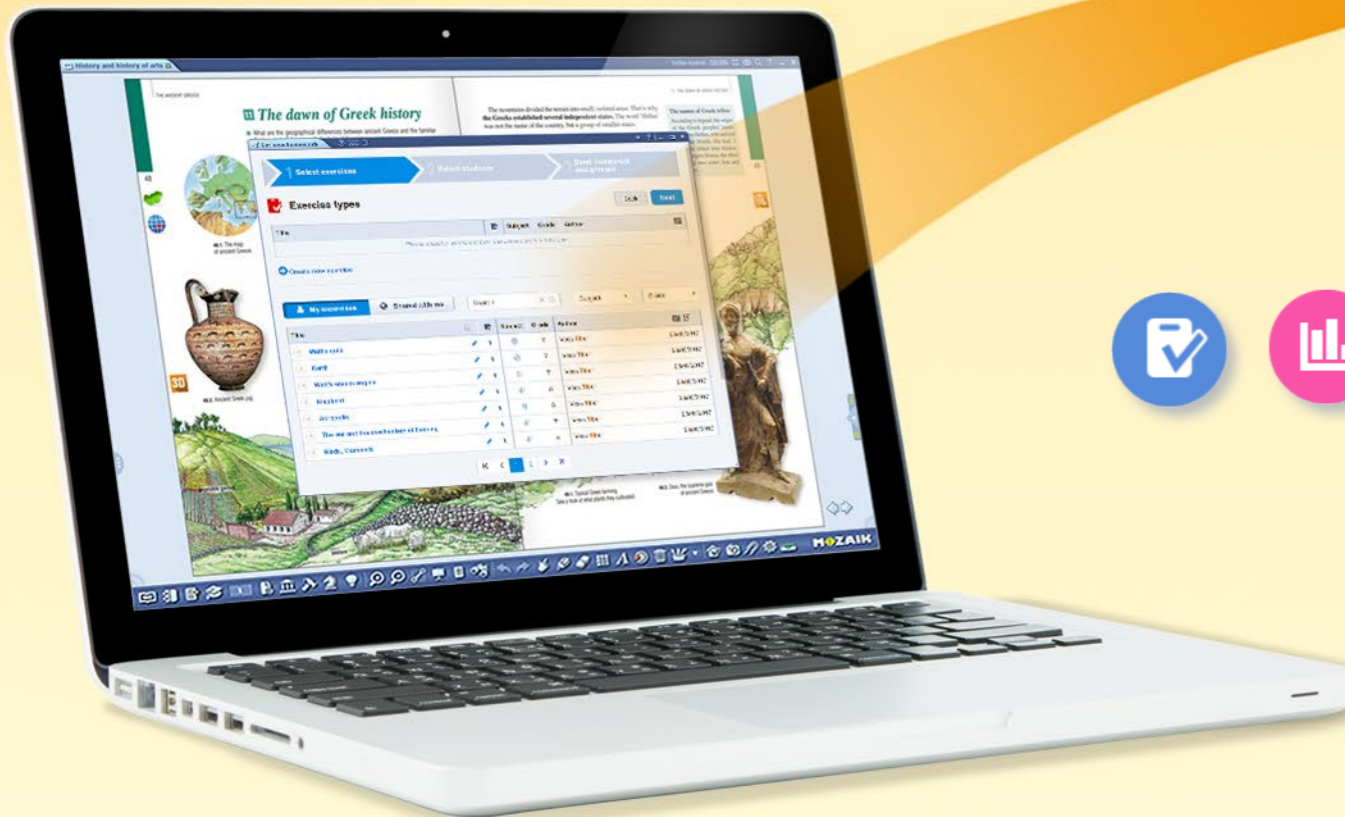

O programa notifica os alunos por e-mail sempre que é atribuído um novo trabalho para casa e informa-os acerca do tema e prazo de realização.



Os alunos podem abrir e completar os trabalhos para casa clicando na ligação de exercício constante do e-mail de notificação.

Quais as vantagens do sistema?

- O programa registra os trabalhos de casa atribuídos e realizados, pelo qual podem facilmente ser avaliados e geridos.
- O programa verifica automaticamente as respostas e cria estatísticas acerca dos resultados, facilitando a avaliação e comparação dos desempenhos dos alunos.
- Os exercícios podem ser realizados online com qualquer navegador de Internet.

Como atribuir trabalhos para casa

O mozaBook fornece a opção de selecionar folhas de exercícios previamente carregadas no mozaWeb e de atribuí-las como trabalho para casa para uma determinada turma.

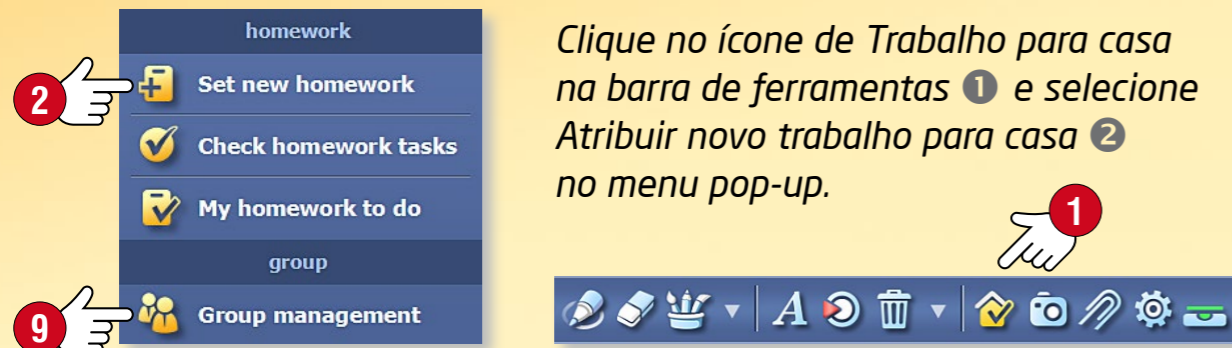

Pode alterar as definições do trabalho para casa na janela pop-up.

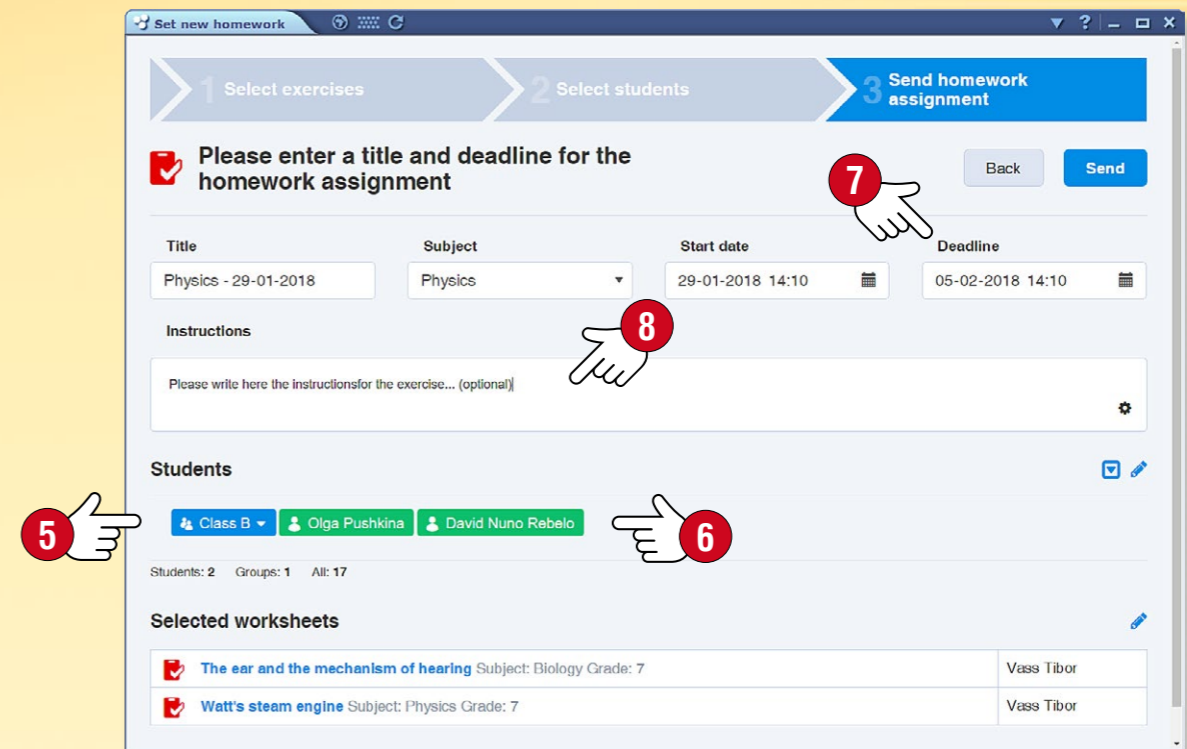
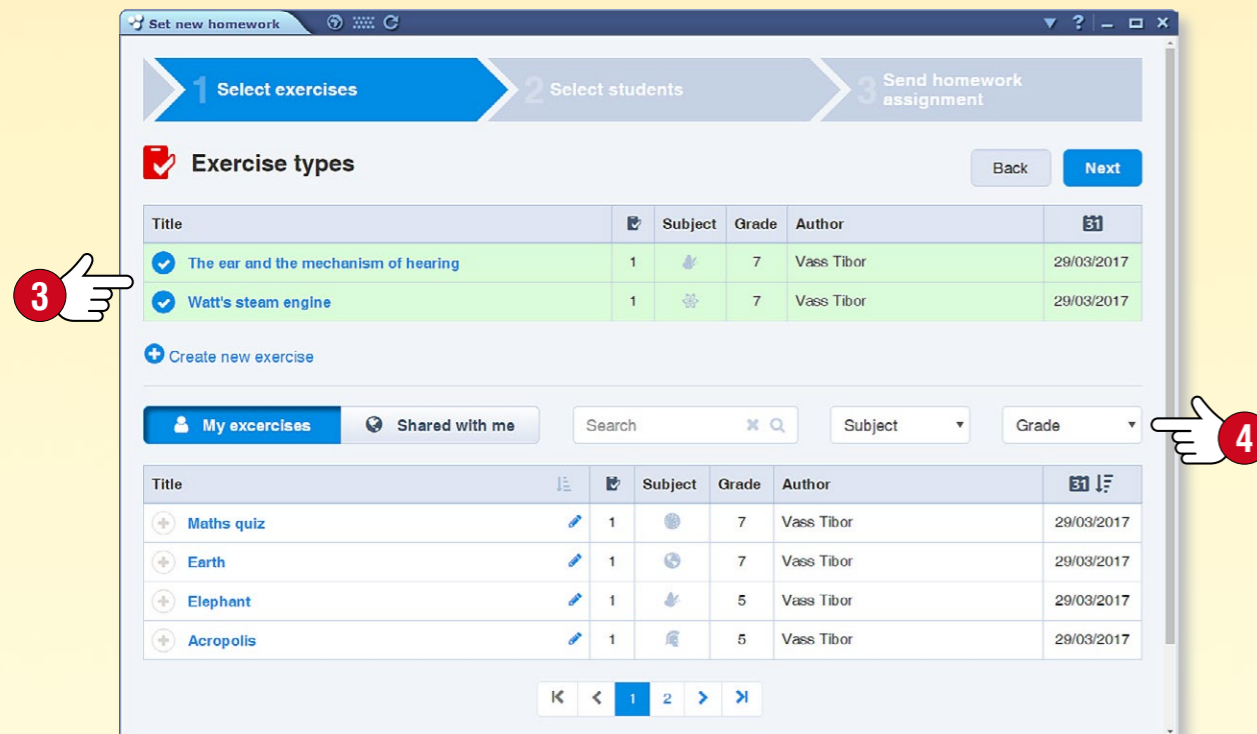

Configurações

- Selecione um exercício ou folha de exercícios 3. Se ordenar por disciplina e ano escolar os exercícios carregados e disponíveis 4, será mais fácil encontrá-los.
- A quem devo enviar os trabalhos para casa? Escolha uma turma 5 ou selecione destinatários individuais 6.
- Estabeleça o tempo disponível para a realização dos exercícios 7.
- Se necessário, pode introduzir instruções adicionais para a realização do exercício 8.

Dica • É possível gerir turmas na plataforma mozaWeb e rever dados sobre os trabalhos de casa atribuídos e realizados. Estas funções encontram-se também diretamente disponíveis no painel de trabalhos de casa no mozaBook 9.

Carregamento da folha de exercícios para o mozaWeb

É possível carregar para o mozaWeb os exercícios e folhas de exercícios criados com o Editor de exercícios mozaBook, tornando-os acessíveis a terceiros ou atribuindo-os como trabalho para casa.

Para carregar um exercício, clique no respectivo ícone inserido na publicação e escolha 'Carregar para o mozaWeb' no seu menu local ①.

Worksheet

- Open
- Edit
- Edit animations
- Properties
- Classwork
- Upload to mozaWeb
- Duplicate
- Cut
- Copy
- Paste
- Delete
- Flip
- Order
- Align
- Lock
- Clone lock

Upload to mozaWeb

Private Institution Public upload mozaWeb

Title: Birds, Mammals

Keywords (separated by commas): bird, mammal, dolphin, parrot, penguin

Subject: Biology Grade: Grade 5 Related book: Choose ...

Level of difficulty: ★★☆☆ medium

No menu pop-up

- crie uma legenda para o exercício ②
- introduza palavras-chave que possam ser procuradas ③
- escolha um tema, ano e publicações relacionadas ④,
- defina o nível de dificuldade ⑤.

Antes de baixar, decida e assinale quais os grupos que poderão acessar aos seus exercícios no mozaWeb ⑥.

Set new homework

1 Select exercises 2 Select students 3 Send homework assignment

Exercise types

Title	Subject	Grade	Author	
Please select a worksheet from the list or create a new one.				
+ Create new exercise				

My exercises Shared with me

Title	Subject	Grade	Author	
Maths quiz	1	7	Vass Tibor	29/03/2017
Earth	1	7	Vass Tibor	29/03/2017
Watt's steam engine	1	7	Vass Tibor	29/03/2017
Elephant	1	5	Vass Tibor	29/03/2017
Acropolis	1	5	Vass Tibor	29/03/2017
The ear and the mechanism of hearing	1	7	Vass Tibor	29/03/2017
Birds, Mammals	1	4	Vass Tibor	29/03/2017

Dica

Caso queira atribuir imediatamente como trabalho de casa um exercício que se encontra inserido num livro, isso pode ser feito num único passo.

- Na barra de ferramentas Trabalho de casa, escolha o item de menu Definir novo dever de casa apresentado anteriormente.
- Arraste o ícone dos exercícios selecionados diretamente para a janela pop-up ⑦.
- Completadas as definições acima descritas, atribua os trabalhos para casa para o grupo selecionado.

Em vários computadores simultaneamente

Caso os alunos utilizem computadores ou tablets durante as aulas, poderão conectar-se ao programa mozaBook que estiver executando no computador do professor ou no quadro branco interativo.

Deste modo, os alunos podem usar os seus próprios dispositivos para solucionar exercícios, abrir e reproduzir conteúdo digital enviados pelo/a professor/a. Os trabalhos de grupo podem tornar-se ainda mais divertidos e produtivos.



Exercícios personalizados, trabalhos individuais e de grupo e utilização orientada de dispositivos de TI.

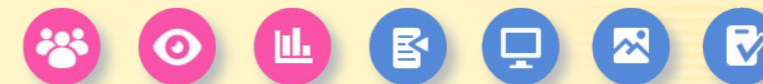

O professor poderá...

- enviar imagens, ilustrações e cadernos para os dispositivos dos alunos
- atribuir exercícios individuais ou de grupo
- organizar, orientar e monitorar o trabalho das turmas
- controlar a realização das tarefas
- ver as respostas enviadas e verificadas automaticamente
- receber estatísticas acerca dos resultados

Como fazer a conexão ao trabalho de aula

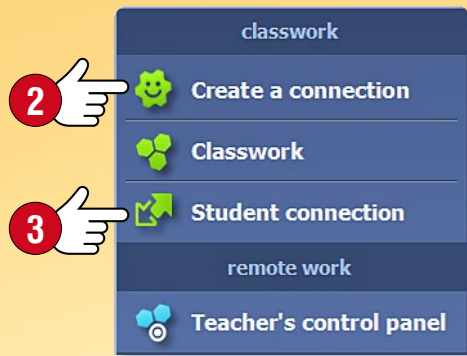

Clique no ícone de Trabalho para casa na barra de ferramentas 1 e selecione o item de menu Criar conexão 2.

Crie uma conexão e inicie o trabalho de aula.



Os alunos podem conectar-se ao programa mozaBook que esteja executando no seu computador através da rede local de Internet.

- Peça aos alunos para iniciar o mozaBook nos respectivos dispositivos e
- selecione o item de menu Conexão de aluno 3 para fazer a ligação ao trabalho de aula.

Painel de controle do professor

No painel de controle do professor, você pode verificar o status dos alunos conectados 4, acompanhar o status dos exercícios designados 5, ou abrir um resumo 6.



Envio de conteúdos

É possível enviar conteúdos para os dispositivos dos alunos conectados, selecionando a opção Enviar aos alunos 8 no menu rápido para imagens, figuras, livros de exercícios ou livros didáticos, ou no menu Salvar e Inserir 7 no caso de cenas 3D e Editor de exercícios.

Envio de imagens e ilustrações

É possível enviar uma imagem ou ilustração, ou selecionar material ilustrativo a partir da Internet.

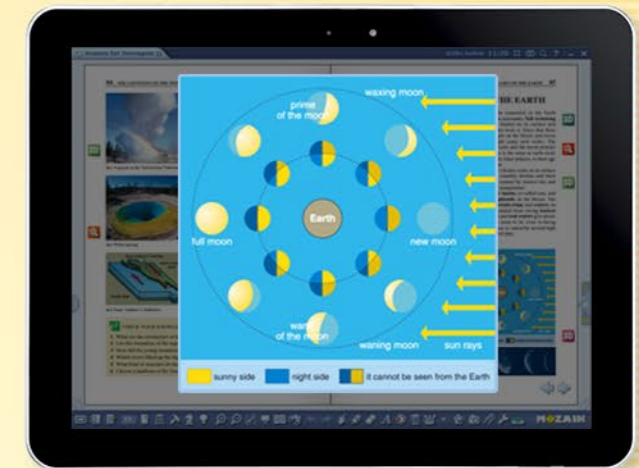

Envio de página de livro ou caderno de exercício

É possível exibir nos dispositivos dos alunos determinada página do livro ou caderno que esteja aberto, para que os alunos visualizem de imediato o que deseja mostrar, sem que precisem virar de página.

Dica • Clique em um nome ou um avatar para abrir o menu rápido e verificar o conteúdo exibido no dispositivo daquele aluno em particular 9.



Atribuição e resolução de exercícios

Os exercícios criados no mozaBook podem ser enviados aos alunos ou grupos conectados através da função 'Classwork' de duas formas diferentes.



Envio do exercício completo

Todo o exercício é exibido nos dispositivos dos alunos 2, eles podem resolver e enviar de volta suas soluções usando seus próprios dispositivos.

Atribuição simplificada

Os alunos usam os seus dispositivos apenas para responder a perguntas 1. As perguntas são exibidas no quadro controlado pelo professor. Os alunos resolvem o exercício ao mesmo tempo. O processo inteiro é controlado pelo professor. Esta função não requer muito tráfego de dados, portanto, o trabalho de aula não será interrompido por uma conexão de rede local ruim.



Avaliando soluções

No modo 'Com nomes' 3, as soluções podem ser avaliadas por aluno ou por exercício.

No modo 'Sem nomes' 4, os alunos respondem as perguntas anonimamente, assim os professores só veem quantos alunos escolheram cada resposta.



	1	2	3	4	5	6	7	8	9	10	%
Abdul Ghafoor	✓	✓	✓	✓	✓	✓	✓	✓	⌚		80
Brooks Pulsipher	✗	✓	✓	✗	⌚						20
Dalton Seamster	✓	✓	✓	✓	✓	✓	✓	✓	✓	✓	100
Dania Tufford	✗	✓	✓	✓	✓	✓	✗	✗	✗	✗	50
Eddie Denn	⌚	✓	✓	✓	✓	⌚					40
Elias Surls	✗	⌚									0
Gerard Willocks	✗										0
Total	50	83	83	67	50	50	33	33	17	17	48

Utilização versátil em qualquer plataforma

Você pode abrir os seus livros digitais no mozaBook ou no mozaWeb. Como também pode virar as páginas dos seus livros no seu tablet após a instalação da aplicação adequada.

Consoante o sistema operacional (iOS, Android), certos extras interativos podem ter uma funcionalidade limitada em tablets. O pleno funcionamento do mozaBook requer o sistema operacional Windows.

O mozaBook suporta os dispositivos de tela sensível ao toque. A sua interface adapta-se de forma inteligente ao tamanho da tela, para que o possa usar num quadro branco interativo, notebook e tablet.

Um certo número de versões do mozaBook encontra-se acessível na nossa loja online a alunos, professores e para uso na sala de aula.

Para utilizadores de iOS e Android

Baixe a aplicação mozaBook da App store ou da Google Play store.

Crie o seu nome de usuário local e entre na sua conta já existente de usuário online mozaWeb para acessar aos livros digitais que tenha previamente adquirido.

Caso não tenha uma conta de usuário online mozaWeb, crie uma.

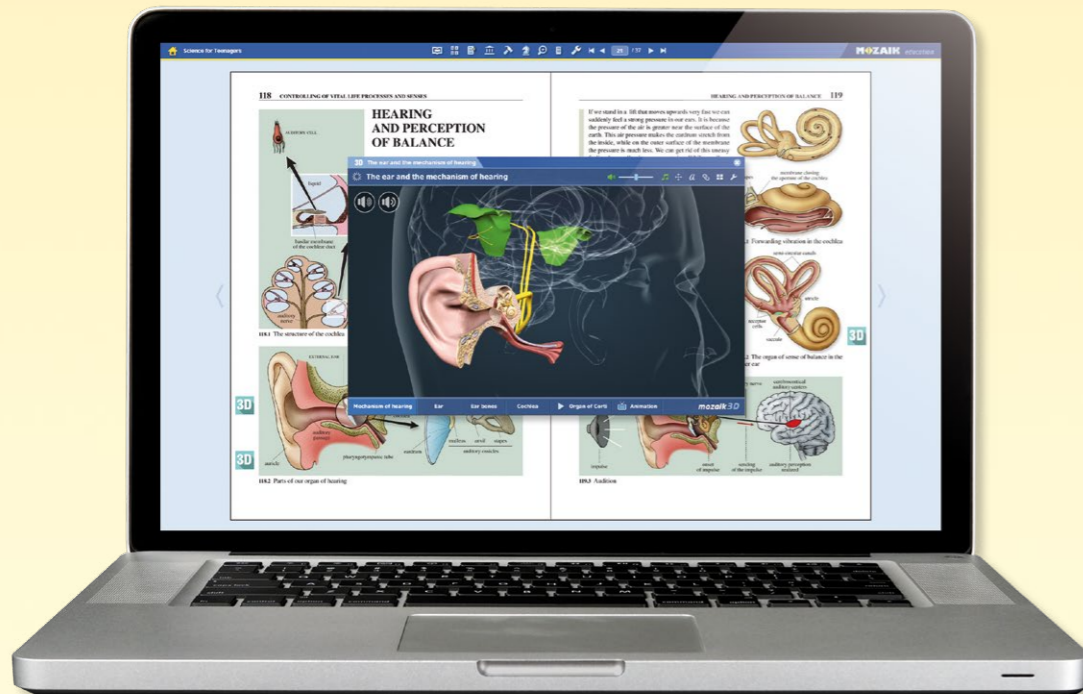
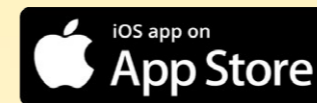
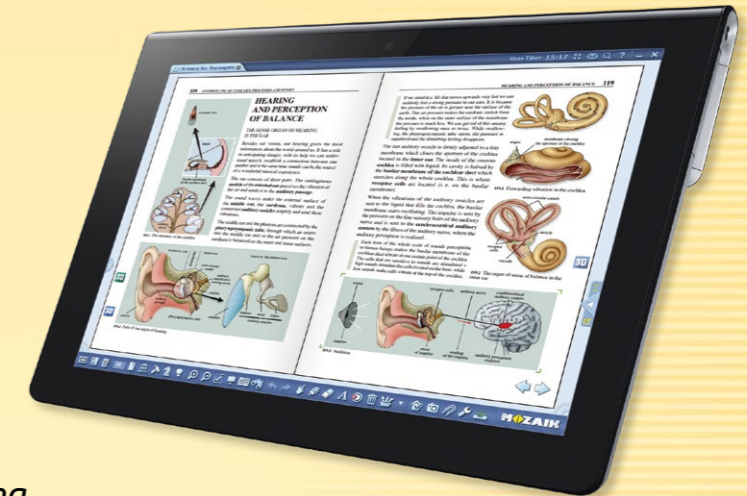

É possível baixar seus livros para o tablet ou até comprar uma nova publicação. (Uma vez terminado o download, você pode também usar o mozaBook em modo offline).



É possível virar páginas, ampliar seções de página e reproduzir o conteúdo interativo nos seus manuais digitais (cenas 3D, vídeos educacionais, imagens, arquivos de áudio e exercícios).



Você pode desenhar nas páginas dos seus livros, usar o marcador e inserir notas.



É possível conectar-se ao programa mozaBook que está sendo executado no quadro branco interativo ou no computador (para trabalho de aula).

Trabalho de aula interativo e aprendizagem em casa

Caso utilize o mozaBook num quadro branco interativo e os alunos dispõem de tablets, pode iniciar trabalho de grupo na aula.

Os alunos podem conectar-se ao computador do professor sem uma conexão ativa à Internet por meio de uma rede sem fios. Também é possível atribuir trabalhos interativos de casa para os alunos, que podem completar nos seus computadores domésticos.

Para participar no trabalho de aula e completar os trabalhos para casa, os alunos precisam ter uma subscrição Mozaik STUDENT.



Subscrição Mozaik STUDENT

Na sala de aula

- Com os seus tablets, podem juntar-se ao trabalho de aula iniciado pelo seu professor.
- Podem receber imagens, aplicações interativas, textos e folhas de exercícios.
- Podem completar os trabalhos para casa atribuídos.

Em casa

- Podem abrir as suas publicações digitais e os conteúdos interativos adicionais integrados.
- Podem utilizar a Mediateca sem restrição alguma.
- Podem aprender de forma divertida utilizando as aplicações para desenvolvimento de competências, ilustração e prática.
- Podem completar os seus trabalhos interativos para casa e acessar às apresentações compartilhadas com eles.

Mozaik STUDENT PACK

Os alunos podem adquirir subscrições Mozaik STUDENT individualmente, embora seja mais económico se a turma adquirir o pacote.

10 ou mais assinaturas podem ser compradas em um pacote com um desconto substancial.



Como posso utilizar?

A aplicação mozaBook está disponível para tablets e smartphones, assim os alunos podem levar os seus livros digitais para qualquer lado e até utilizá-los sem conexão à Internet.

Com uma conexão ativa à Internet pode-se abrir livros digitais e cadernos de exercício na página do mozaWeb e acessar aos conteúdos interativos e às ferramentas educativas sem restrição alguma e sem necessidade de instalar um programa adicional.

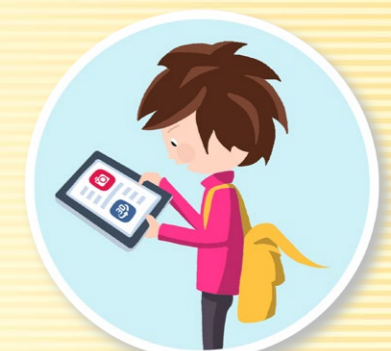

Atualização do programa

O mozaBook é um sistema em permanente desenvolvimento. A dimensão do seu conteúdo educacional digital e biblioteca de ferramentas encontra-se em contínuo crescimento. É por este motivo que se torna necessário atualizar o programa periodicamente.

Caso esteja disponível uma versão atualizada do programa que está utilizando será exibida no início uma mensagem de alerta ①. Selecione 'Instalar agora' ② e atualize o programa.

Dica • O programa pode ser também atualizado mais tarde clicando no ícone no cabeçalho ③ ou selecionando o menu de Atualização no painel de Configurações ④.



Enviar feedback

Se tiver alguma observação relacionada com o funcionamento do mozaBook ou encontrar um erro em alguma das publicações, entre em contato conosco.

Selecione 'Comentários' no painel de Configurações ⑤.

- Introduza o seu nome e endereço de e-mail,
- Escreva o seu comentário ⑥,
- Caso se trate de um erro, forneça a localização exata do mesmo,
- Se necessário, ilustre a sua mensagem com uma imagem de ecrã, vídeo, ou então carregue a publicação em questão ⑦.

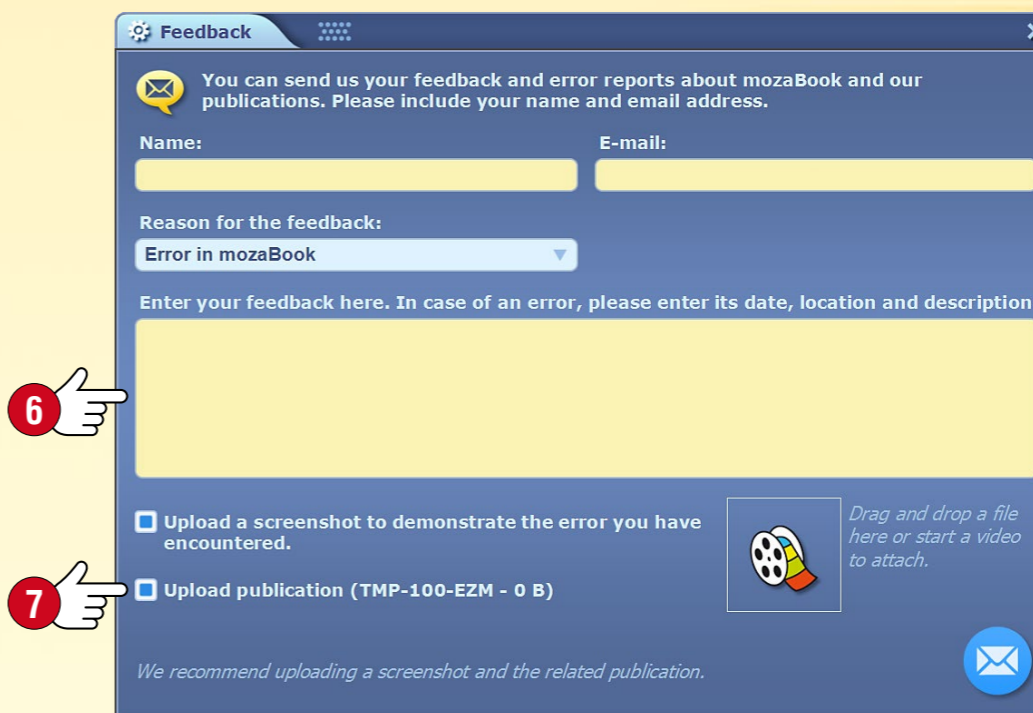
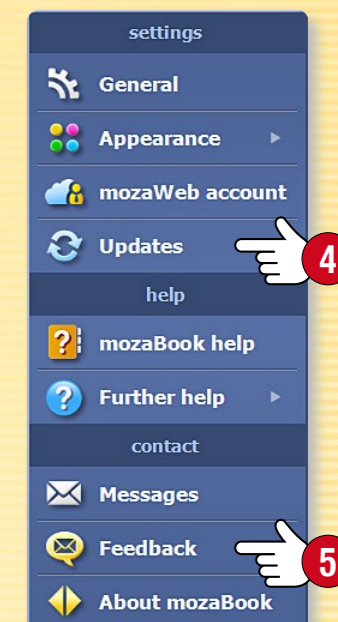

Comparação entre licenças

O mozaBook encontra-se acessível para escolas, professores, pais e alunos, o que inclui a sua aplicação durante as aulas ou em casa. Estão disponíveis diferentes versões do mozaBook consoante as necessidades dos usuários.

As licenças de usuário (Mozaik STUDENT, Mozaik TEACHER) permitem que os usuários façam login usando seu próprio nome de usuário e senha em vários dispositivos (computador, quadro interativo, notebook, tablet, smartphone). Os usuários podem acessar tanto o mozaBook quanto o mozaWeb, mas eles só podem ser logados em um dispositivo ao mesmo tempo.

As licenças baseadas em dispositivos (mozaBook SCHOOL-LAB, mozaBook CLASSROOM) permitem a um número infinito de usuários usar o software no mesmo dispositivo. Neste caso, os usuários não precisam de uma licença. Este tipo de licença é recomendado quando vários professores ou alunos usam o mesmo dispositivo. Você só precisa de uma licença por dispositivo, independentemente do número de usuários.

Tipos de licença mozaBook	Quantos usuários podem utilizá-lo?	Em quantos dispositivos pode ser usado?	É possível abrir publicações mozaBook	Utilização de jogos e ferramentas	Vídeos, 3Ds, Aulas digitais, Imagens, Áudios	Crie suas próprias apresentações (livros de exercícios)	Utilização do sistema mozaWeb	Crie seus próprios livros digitais a partir de arquivos PDF	Livros inteligentes interativos 3D (20 volumes)	Pode ser usado em um quadro interativo / Projetor / Tela maior (>30")	Criar grupo	Trabalho de classe	Trabalho de casa interativo
Mozaik STUDENT	um	múltiplos	✓	✓	✓	✓	✓					pode aderir	pode resolver
Mozaik TEACHER	um	múltiplos	✓	✓	✓	✓	✓	✓	✓	✓	✓	pode iniciar	pode atribuir
mozaBook SCHOOL-LAB	múltiplos	um	✓	✓	✓	✓						pode aderir	pode resolver
mozaBook CLASSROOM	múltiplos	um	✓	✓	✓	✓		✓	✓	✓	✓	pode iniciar	pode atribuir

Mozaik Education

Szeged • Hungary

e-mail: office@mozaweb.com

web: www.mozaweb.com



Este documento é propriedade intelectual de Mozaik Education Ltd., estando protegido por copyright. Qualquer reprodução, cópia, tradução ou utilização deste documento, no todo ou em parte, em todas as formas de aplicação já conhecidas e naquelas que possam vir a ser conhecidas no futuro, é estritamente proibida sem o prévio consentimento escrito da Mozaik.

Foram tomadas todas as providências para assegurar de que as informações constantes no presente documento estão corretas, não sendo assumida qualquer responsabilidade por quaisquer erros, omissões ou desatualização. A Mozaik reserva-se o direito de alterar o conteúdo deste documento.

Copyright Mozaik Education Ltd., 2022. Todos os direitos reservados.