



mozaBook getting started

- **mozaBook** 2
*Telepítés, indítás, oldaltérkép
Kiadványok megnyitása
PDF és PPT import, navigáció
Kiadványok frissítése, új kiadványok*
- **Extra tartalmak** 14
*Dinamikus extrák, 3D modellek
Videók, rétegek, eszközök, játékok
Rajzeszközök, feladatszerkesztő*
- **Füzetek** 34
*Műveletek a füzetlapon
Kapcsolati ábra, animáció
Geometriai eszközök
Jegyzetek, hivatkozások
Füzetek szinkronizálása
Sablonok, füzetek a mozaWeben*
- **Egyéb lehetőségek** 44
*Keresés, a sűgó használata
Multimédia rögzítő
Nyomtatás, kézírás-felismerés
Beállítási lehetőségek
Házi feladat, órai munka
Platformok, mozaBook és mozaWeb
Frissítés, visszajelzés, licencek*

Mi a mozaBook?

A mozaBook interaktív oktatási prezentációs szoftver, amely segítségével könnyen, nagyon látványos tanórák tarthatók.

Milyen lehetőségeket kínál a program?

A programban létrehozhatod saját füzeteket, de akár PDF állományokat is importálhatsz. Ezekbe írhatod, rajzolhatod, és a médiatár interaktív tartalmaival egyszerűen látványossá teheted őket. Az elkészült prezentációt animációval meg is mozgathatod.



A mozaBook kiválóan használható interaktív táblán, számítógépen, iskolai környezetben és otthon is.

Otthon kényelmesen elkészítheted prezentációd, melyet a tanórán az iskolában fogsz bemutatni.

Internetes szinkronizálással a tartalmadat minden olyan számítógépen elérheted, amelyen mozaBook program fut.

A mozaBookban digitális könyveket jeleníthetsz meg, és digitális tartalmakkal (videók, hangok, 3D modellek, feladatok) egészítheted ki azokat, akár a program ajánlásai alapján, néhány mozdulattal.

Látványos bemutatókat, óravázlatokat, feladatsorokat is készíthetsz, amely felkelti a hallgatók figyelmét, és segíti a téma könnyebb megértését.

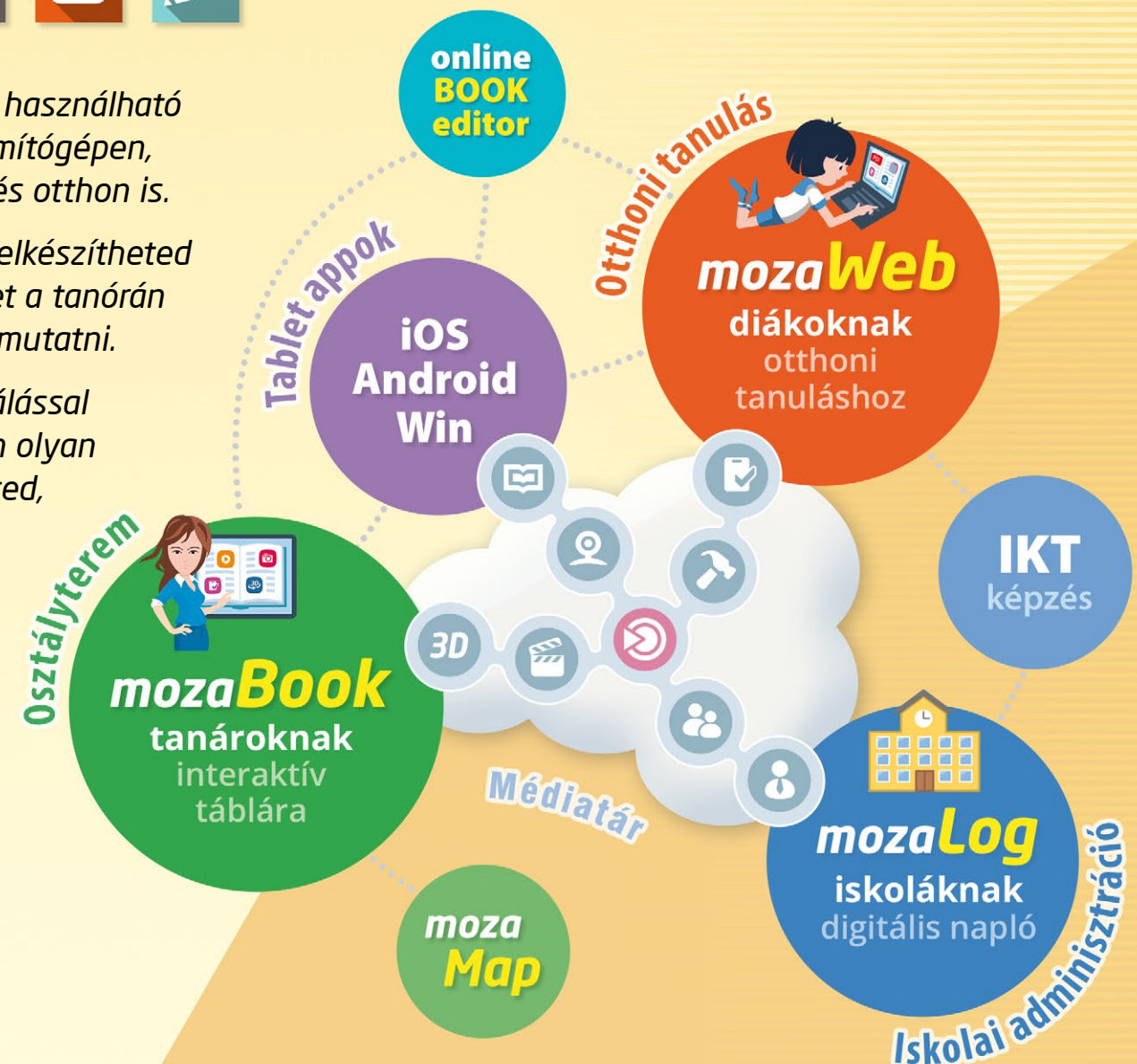

Online platform otthoni tanuláshoz

A mozaWeb a mozaLearn oktatási rendszer otthoni tanuláshoz, felkészüléshez fejlesztett eleme, amely egyedülálló segítséget nyújt a diákoknak és a tanároknak egyaránt. Használatával az otthoni tanulás élményszerűvé és hatékonyabbá tehető.

- Már egy egyszerű regisztrációt követően betekinthetsz a mozaWeb látványos, interaktív világába, de az alkalmazásban rejlő lehetőségek teljes kihasználásához mozaWeb előfizetésre lesz szükséged.
- Online módon, bármely internetes böngésző segítségével elérheted ugyanazokat az oktatási tartalmakat, amelyekkel a mozaBook használata során találkoztál.
- Megnyithatod, lapozhatod digitális tankönyveidet, kinagyíthatod az oldalak részeit és lejátszhatod a témához kapcsolódó interaktív extra tartalmakat (3D modellek, oktatási videók, hangok, feladatok).



Médiatár

A médiatárban témakörök szerint kategorizálva válogathatsz több ezer interaktív extra tartalom között, amelyek a mozaWeb beépített médialejátszóival azonnal le is játszhatók.

- Több mint 1300 interaktív 3D-s modell,
- több száz videó,
- képek, hanganyagok, feladatok és egyéb kiegészítők.



Eszközök, játékok

Hozzáférhetsz a több mint 110 tematikus eszközhöz és játékhoz, amelyek a tananyag gyakorlásához, a megszerzett ismeretek elmélyítéséhez nyújtanak egyedülálló segítséget.

Egyszerű telepítés

A mozaBook telepítőjét a Mozaik Kiadó honlapjáról töltheted le. Indítsd el, és kövesd az utasításokat **1**! A telepítés befejeztével a programot az asztalon található ikonnal indíthatod el.



Tipp

Az első indításkor a mozaBook a vásárláskor kapott licenckód megadását kéri **2**. Ha nem rendelkezel ilyen kóddal, akkor válaszd a demó módot **3**. A licenckód megadásához internetkapcsolat is szükséges.

Rendszerigény

mozaBook

- Asztali számítógép vagy notebook
- Microsoft Windows 7 vagy későbbi verzió
- 2 GB szabad tárhely könyvek nélkül. Könyvcsomagokhoz könyvenként további 20–80 MB tárhely szükséges online, ill. 1–2 GB offline használat esetén
- Legalább 4 GB memória (ajánlott 8 GB RAM)
- Intel Pentium 4, ill. AMD Athlon vagy későbbi processzor (CPU)
- Grafikus kártya a 3D-hez és a videók gyors működéséhez
- Kijelző felbontása: min. 1024x768

mozaBook licenckód

A licenckóddal igazolod, hogy jogosult vagy a mozaBook használatára. Egy licenckóddal a mozaBook egyidőben csak egy számítógépen futtatható. (Bővebben lásd 59. oldal.)



Mi a mozaWeb fiók?

A mozaWeb fiók egy egyéni internetes fiók, amely segítségével a mozaBook programon belül hozzáférhetsz a médiatár interaktív tartalmához (3D jelenetek, videók, hangok, képek, interaktív feladatok), valamint megoszthatod a különböző számítógépeken létrehozott saját tartalmadat.

Bejelentkezhetsz vele a mozaWebre, ahol a mozaBook használata nélkül, online is elérheted a web-tankönyveket és az interaktív tartalmakat.

Ha már van mozaWeb fiókod, lépj be az azonosítóddal és a jelszavaddal ❶!

Ha még nincs, akkor hozd létre egyéni mozaWeb internetes fiókodat!

Tipp • Füzeteket feltöltheted a mozaWeb internetes fiókodba, így azok bármely számítógépen megnyithatók, amelyen mozaBook fut. Beállíthatod, hogy a füzetben végrehajtott módosítások automatikusan mentésre kerüljenek a fiókodba, így füzeteid mindig szinkronban lesznek.



mozaWeb fiók létrehozása

A mozaBook első indításakor az Új mozaWeb fiók létrehozása gombra kattintva ❷ hozd létre egyéni mozaWeb internetes fiókodat!

Add meg az adataidat ❸, majd kattints a Létrehozás gombra ❹!

Az azonosítót és jelszavadat e-mailben kapod meg, amivel bejelentkezhetsz a mozaWeb portálra is.

A mozaWeb fiókod létrehozásakor a felhasználónév és a jelszó automatikusan generálódik, de jelszavad a mozaWeben a bejelentkezést követően a profil menüben megváltoztatható.



mozaBook helyi felhasználó létrehozása

Ahhoz, hogy a számítógépeden használni tudd a mozaBookot, létre kell hoznod egy helyi felhasználót. Ezzel bejelentkezve tudod indítani a programot. Ezután már

- saját füzeteket készíthetsz,
- elmentheted a kiadványokban történt módosításaidat,
- testreszabhatod a felületet is.

Írd be, hogy milyen néven szeretnéd használni a programot ①, adj meg jelszót ②, és válassz magadnak avatart ③!



Több mozaBook helyi felhasználó

Ugyanazon a számítógépen több mozaBook helyi felhasználót is létrehozhatsz. A felhasználókhoz kapcsolhatsz

- már meglévő mozaWeb fiókot ④,
 - új mozaWeb fiókot ⑤,
- de akár ki is hagyhatod ezt a lépést ⑥.

mozaWeb azonosítót a Beállítások panel mozaWeb fiók menüjében ⑦ is megadhatod.



Tipp

Ha több számítógépen használod a mozaBookot, akkor célszerű a helyi felhasználóidat azonos mozaWeb fiókhoz kapcsolni, hogy mindegyik gépről ugyanazokat a tartalmakat tudd megtekinteni.

Bejelentkezés

Válaszd ki, hogy milyen nyelven szeretnéd használni a mozaBookot ①, és szükség esetén változtasd a nagyítást a használt eszköznek megfelelően ②. Válaszd ki az avatarodat ③, és add meg a jelszavad ④!

- Választhatsz, hogy melyik kiadványt szeretnéd megnyitni ⑤.
- Új füzetet hozhatsz létre ⑥.
- Folytathatod ott a munkát, ahol előző alkalommal abbahagytad ⑦.
- Új helyi felhasználókat is létrehozhatsz ⑧.



Kiadványválasztás

Az alsó sávot görgetve választhatsz a számodra elérhető kötetek, füzetek közül. Ha túl hosszú a lista, akkor szűrhetsz témakör, évfolyam vagy kiadványtípus szerint is ⑨.

A kiadvány megnyitásához kattints a borítóra vagy a megnyitás ikonra ⑩. Lehetőséged van Új füzet létrehozására vagy a programban legutóbb használt kötetek megnyitására is.

Ha be akarsz zárni a programot vagy vissza akarsz térni a bejelentkezési oldalra, akkor kattints a felső sarokban található x-re ⑪!

1. Kiadványfülek

Egyszerre több kiadványt is megnyithatsz, a fülekre kattintva választhatsz, melyik legyen az aktív.

2. Eszközök

Szemléltetés és számonkérés céljából készített tematikus segédletek, készségfejlesztő és logikai játékok. Az eszközök szöveges és képi tartalmai átemelhetők a mozaBook füzetekbe, kiadványokba.

3. Beállítások

A panel számos lehetőséget kínál a program testreszabására, hogy az maximálisan megfeleljen igényeidnek és munkád még kényelmesebb, gördülékenyebb lehessen.

4. Eszköztár

Az Eszköztárról érheted el a program fontosabb funkcióit.

5. Új füzetlap

Itt hozhatsz létre új füzetet, illetve a megnyitott füzetbe új lapot szúrhatasz be.



8. Sűgó

A mozaBook sűgójában a program összes funkciójának használatához találsz hasznos szöveges segítséget. A videósűgó segítségével könnyen elsajátíthatod a program és az eszközök kezelését is.

9. Aktív eszközök

A kiválasztott alkalmazások ikonként vagy nézőképként a könyvekbe, füzetekbe illeszthetők, majd onnan megnyithatók.

10. Tálca

A megnyitott kiadványokat és ablakokat itt mindig elérheted.

11. Tolltartó

A rajzeszközöket itt könnyebben elérheted. A képernyő kijelölt tartalmát egyszerűen törölheted annak kukába húzásával.

6. Médiatár

Interaktív tartalmak, 3D-s modellek, képek, videók és hanganyagok között böngészhetsz, kereshetsz.

7. Multimédia felvevő

Képernyőképet vagy annak egy részletét mentheted el, hanganyagot és videófelvevőt rögzíthetsz.

12. Kreatív rajzeszköz

A beépített rajzfunkciókkal szabadon illusztrálhatók a tankönyvek és a füzetek.

1. Hol találsz a kiadványokat?

Nyomd meg az Eszköztáron a Megnyitás ikont ①. Kattints a Kötetek menüpontra ②, így megjelennek a rendelkezésre álló kötetek.

A fülek segítségével válassz, hogy az ablakban a könyveid vagy a füzetek jelenjenek meg ③!

2. Hogy tudsz kiadványt megnyitni?

Kattints egy kötetre annak megnyitásához ④!

Ha túl sok a kiadvány a listában, akkor a fejlécen lévő szűrőkkel tárgy és évfolyam szerint szűkíthetsz ⑤.

 Az Import/Export menüben ⑥ PDF-ek is megnyithatók, majd ezután a füzetekhez hasonlóan használhatók.

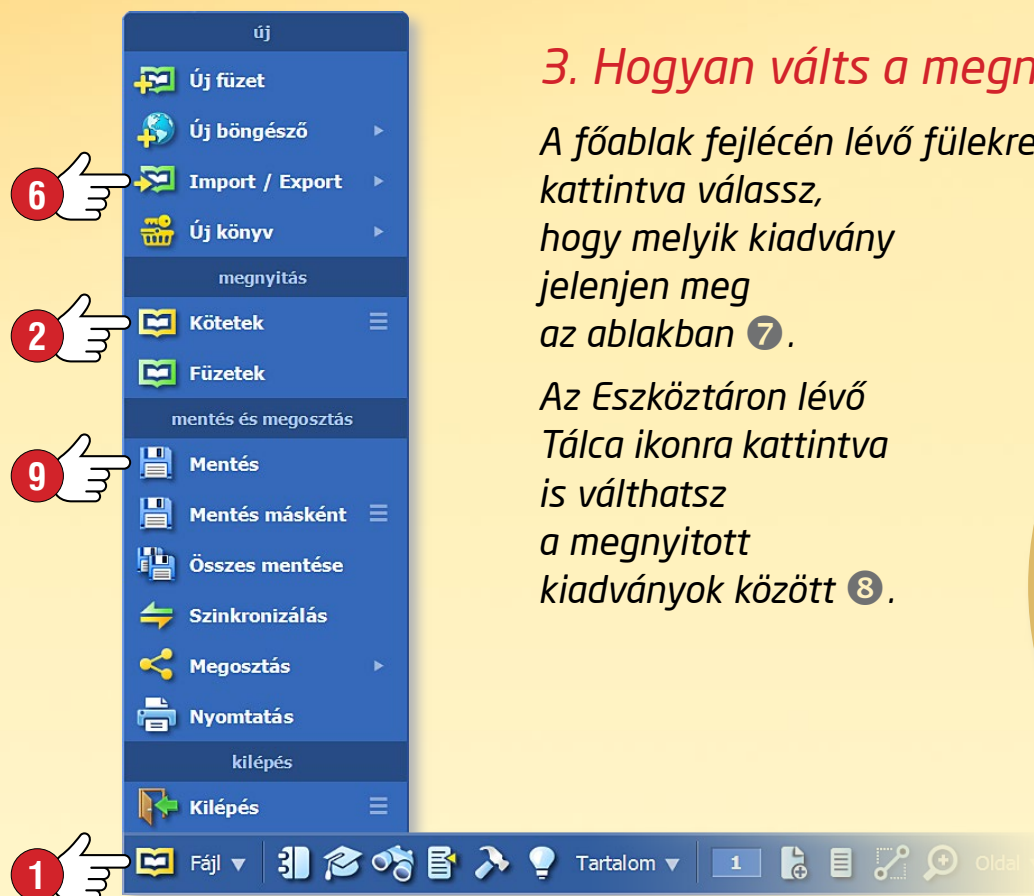

3. Hogyan válts a megnyitott kiadványok között?

A főablak fejlécén lévő fülekre kattintva válassz, hogy melyik kiadvány jelenjen meg az ablakban ⑦.

Az Eszköztáron lévő Tálca ikonra kattintva is válthatsz a megnyitott kiadványok között ⑧.



4. Hogyan mentsd el a kiadványaidat?

Az Eszköztáron lévő Megnyitás ikont megnyomva a felnyíló panelen válaszd a Mentés menüpontot ⑨!

A Tálca ikont kiválasztva ⑧, a kiadványok neve mellett lévő Mentés ikonnal is elmentheted változtatásaidat!

5. Hogyan zárd be a kiadványaidat?

A kiadványjelző fülön kattints a kötet neve melletti x-re ⑩!

A kiadványokat a Tálcáról is bezárhatod ⑪.

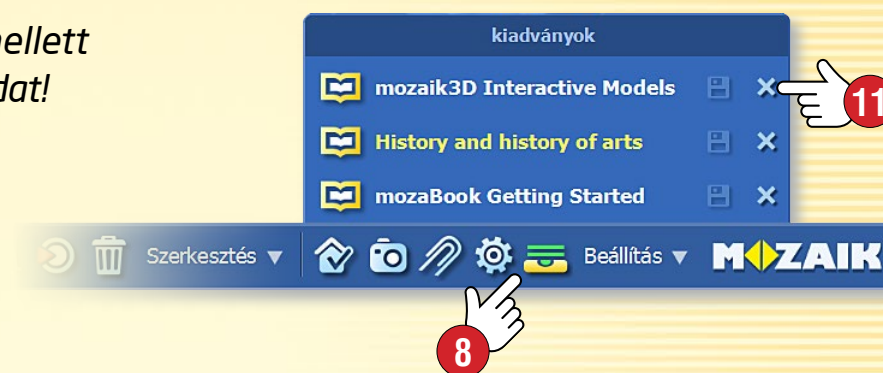

PDF és PPT importálási lehetőség

A mozaBook programban lehetőség van PDF- és PPT- (PowerPoint) fájlok importálására. A beolvasott állományok a mozaBook könyvekhez és a programban létrehozott füzetekhez hasonlóan működnek. Kivetíthetők, lapozhatók, részleteik kinagyíthatók, az oldalakon pedig elhelyezhetők a mozaBook médiatárában található interaktív tartalmak.

- Az importált PPT állományok diáit (oldalait) továbbszerkesztheted.
- Ha egy általad használt tankönyv PDF-formátumban rendelkezésedre áll, akkor azt importálva a mozaBook programban is használni tudod.

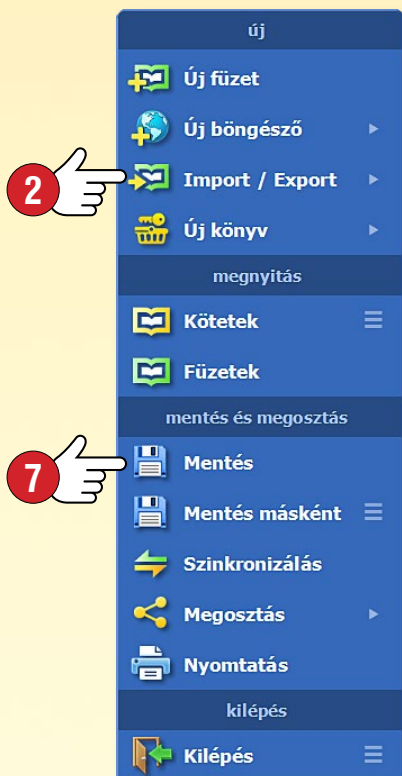
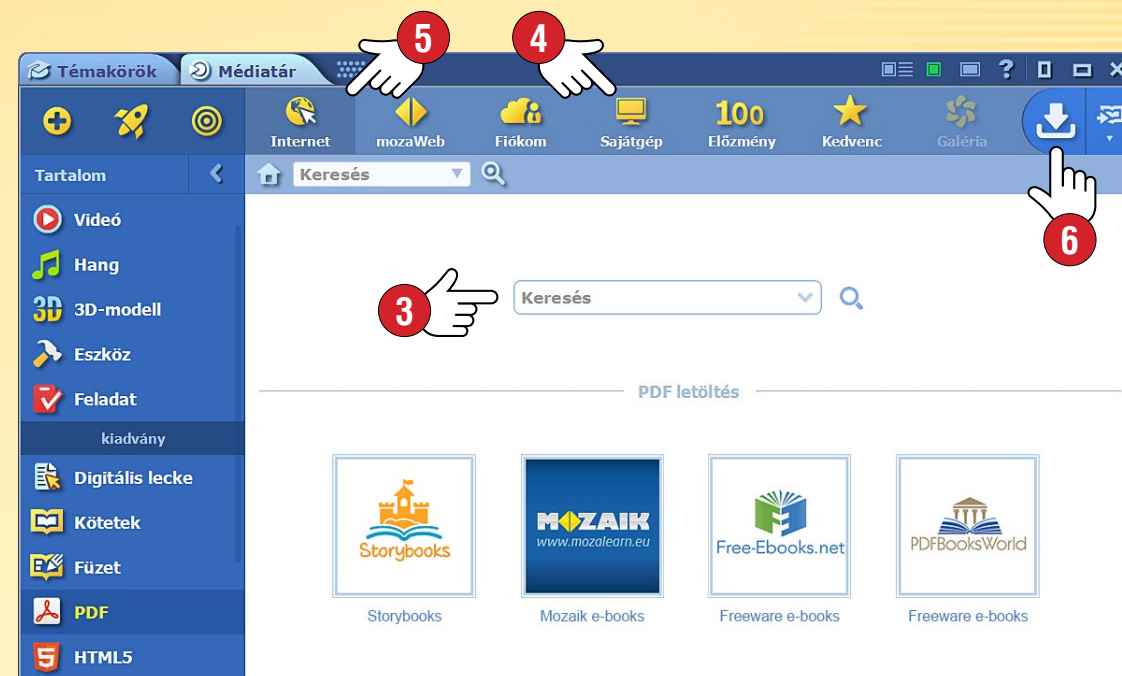

PDF importálás

Nyomd meg az Eszköztáron a Megnyitás ikont ①.

Az Import / Export menüben ② kattints a PDF import menüpontra.

A felnyíló Médiatárban keresd meg az állományt, amit szeretnél megnyitni ③.

Kereshetsz a saját számítógépeden ④ vagy az interneten is ⑤.

A kiválasztott PDF az Import vagy a Letöltés gombra kattintva nyitható meg ⑥.

PDF elmentése mozaBook füzetként

Az importált pdf állományok füzetként menthetők el ⑦.

Nevezd el, válassz hozzá borítóképet, témakört, évfolyamot, és adj meg a tartalmára vonatkozó néhány információt.

Ezután a PDF-et a megnyitható füzeteid között fogod megtalálni.

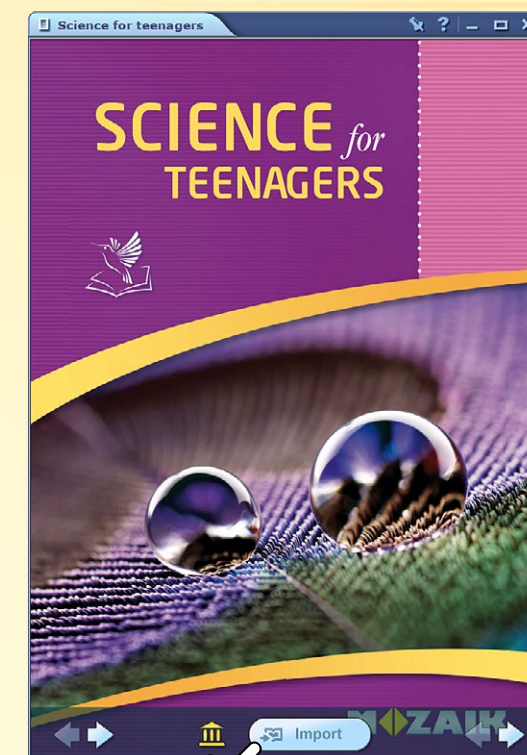

1. Alapvető navigációs funkciók

A kiadványok megnyitása után lapozónyilakkal 1 előre és hátra lapozhatsz, az Eszköztáron található Oldalszám menü segítségével 2 pedig adott oldalra ugorhatsz.

2. Tartalomjegyzék, oldalak nézőképei

Az Eszköztár Tartalomjegyzék ikonjára 3 kattintva nyílik meg az aktuális tartalomjegyzék. A fejezetek nevére kattintva a program az adott oldalra lapoz.

A fejlécen lévő fülek 4 segítségével válthatsz a Tartalom és az Oldalak (az oldalak nézőképei) megjelenítése között. A kiválasztott oldal nézőképére kattintva 5 az adott oldalra lapozhatsz.

3. Nézetek, kiemelések

Az egyes bekezdéseket, szövegdozozokat, képeket (oldalrészleteket) azokra kattintva kiemelheted, felnagyíthatod.

Az Oldalnézet panelen 6

- oldalrészekre nagyíthatsz,
- egyoldalas vagy oldalpár nézetre válthatsz,
- ha több kiadvány van megnyitva, kétkötetes nézetet is beállíthatsz.

Kétkötetes nézetben a köteteket felcserélheted, ha a fejlécen lévő nyílra 7 kattintasz. Egyszerre legfeljebb hat kiadvány lehet nyitva.

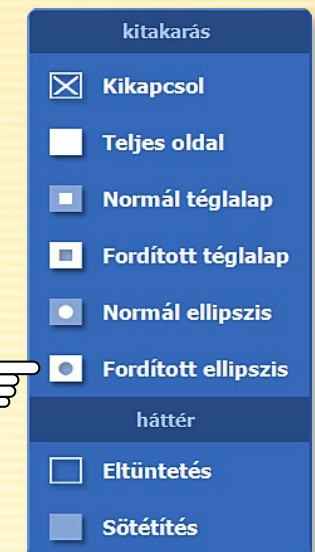
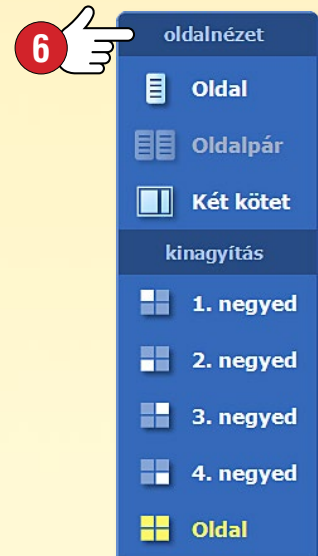
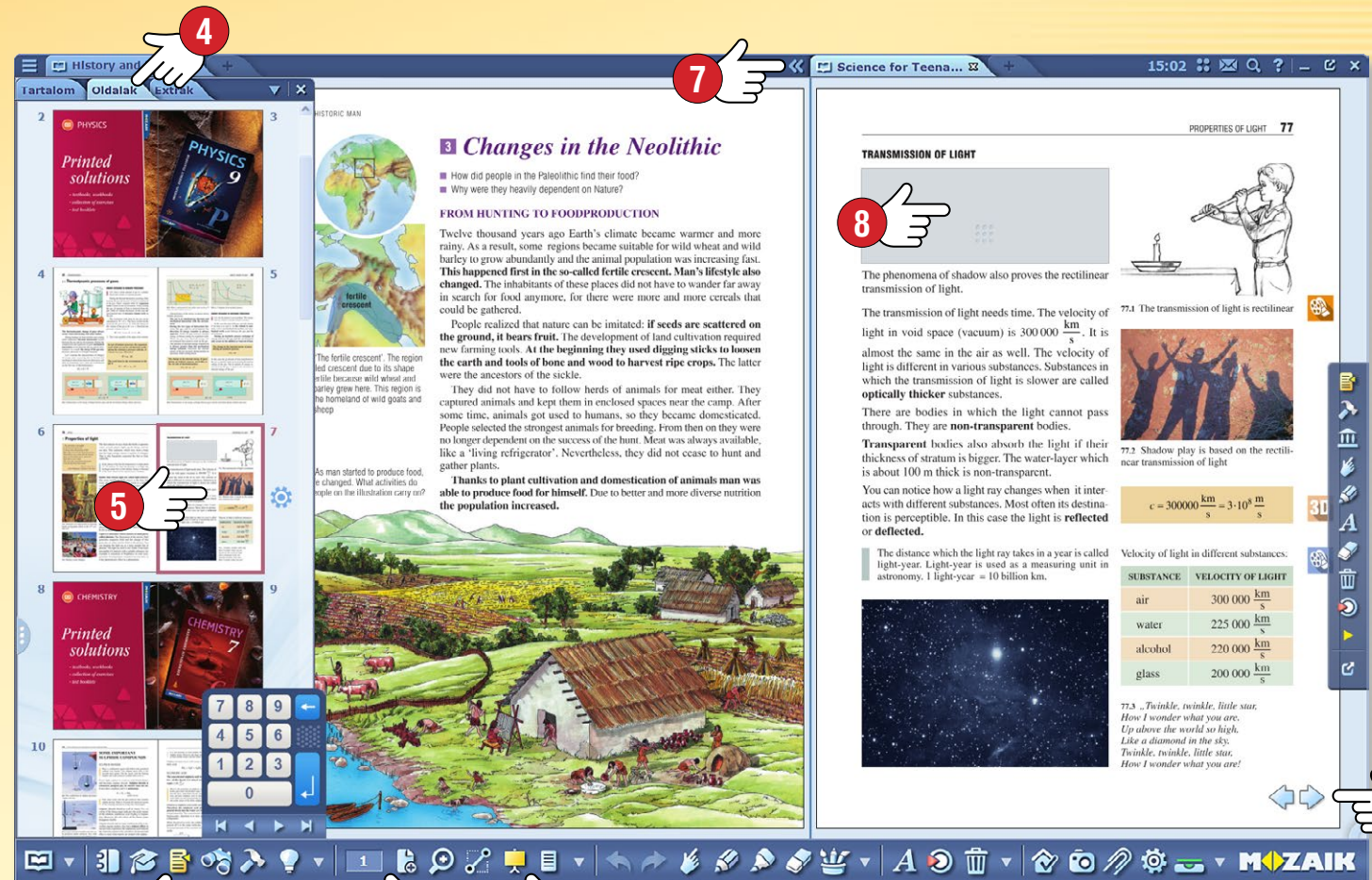

4. Kitakarás

Prezentációk közben hasznos lehet oldalrészletek vagy akár az egész oldal ideiglenes kitakarása 8, a háttér eltüntetése vagy lesötétítése.

A funkciók eléréséhez kattints az Eszköztár Kitakarás ikonjára 9.

Téglalap vagy ellipszis alakú kitakarást választhatsz, átméretezheted, az oldalon bárhová helyezheted, vagy fordított kitakarást is készíthetsz 10.

Kiadványok frissítése

Előfordulhat, hogy egyes mozaBook kiadványok tartalma megváltozik (pl. új ismeretekkel, extra kiegészítésekkel bővül), így szükségessé válik a kötetek frissítése, aktualizálása.

A mozaBook a bejelentkezést követően a kiadványválasztó felületen jelzi, ha valamelyik, a számítógépeden megtalálható mozaBook kiadványból elérhető frissebb, letölthető változat ❶.

A kiadványt kiválasztva, majd a letöltésre ❷ kattintva egyszerűen frissíthető az aktuális kötet.



Tipp • A Megnyitás panel Kötetek menüjét ❸ választva, mindig figyelemmel kísérheted kiadványaid aktuális állapotát, kezelheted a frissítéseket, letöltéseket ❹.

Füzetek frissítése (szinkronizálása)

Ha használod füzeteidnél az automatikus szinkronizálás funkciót, akkor - a kötetek frissítéséhez hasonlóan - a program figyelmeztet, ha valamelyik füzetedből létezik újabb változat az internetes fiókodban, mint a számítógépeden.

Így a füzeteidet is mindig szinkronban tarthatod.

Új kiadvány vásárlása

Új mozaBook kiadványokat a mozaWeb webshopjában vásárolhatsz, majd a mozaBook program segítségével töltheted le a számítógépedre, hogy ott használni tudd azokat.

- A vásárláshoz jelentkezz be a mozaWebre internetes fiókad azonosítójával és jelszavával.
- Válassz a webshopban a megvásárolható digitális kiadványok közül, majd az utasításokat követve vásárolhatod meg azokat!
- A sikeres vásárlást követően a kötetek aktiváló kódját e-mailben kapod meg.

Tipp

A mozaBookban a webshop megnyitásához kattints az Új kiadvány hozzáadása ikonra ①, és válaszd a Vásárlás az interneten menüpontot ②.

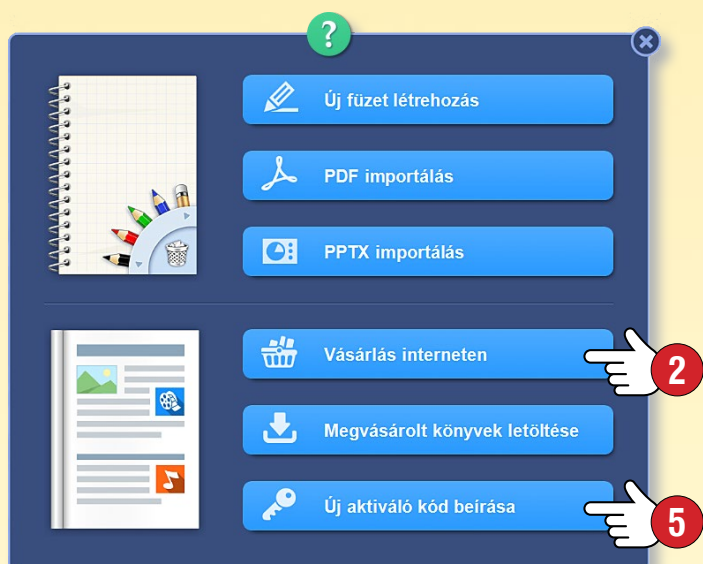

Új kiadvány letöltése a mozaBook-ba

- Ha a vásárlást követően, a kötet aktiváló kódját hozzárendelted a mozaWeb fiókadhoz, akkor jelentkezz be a mozaBook-ba az azonosítóhoz kapcsolt helyi felhasználóval!

A program - a kiadvány frissítéséhez hasonlóan - a kiadványválasztó felületen jelzi, hogy új kötet érhető el számodra ③. Válaszd ki a kötetet, majd kattints a Letöltés ikonra ④.



- Ha a kapott aktiváló kód még nincs a mozaWeb fiókadhoz rendelve, akkor az Új kiadvány hozzáadása menüben válaszd az Aktiváló kód beírása funkciót ⑤. A felnyíló panelen add meg a kiadvány kódját ⑥, majd töltsd le a kötetet! A kötet a mozaWeb fiókadhoz fog kapcsolódni, így azt akár másik számítógépen is elérheted.

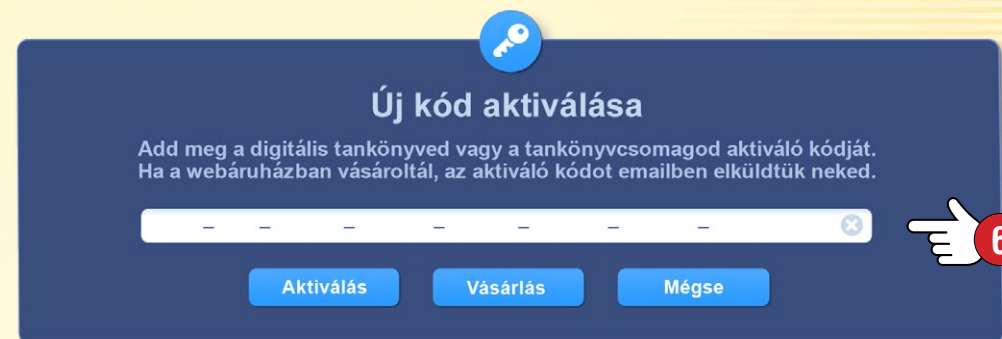

Kiadványok extra tartalmaj

A mozaBook kiadványokba előre elkészített szemléltető anyagok, digitális tartalmak (3D-modellek, filmek, hanganyagok, képek, interaktív feladatok...) ikonjai ❶ vannak beillesztve, melyek az ikonra kattintva nyithatók meg.

- Látványosabbá teszi a tanórát, növelik a szemléltetés színvonalát és a tanítási folyamat sikerességét.

3D-modellek ❷

Segítségükkel megismerhetsz régi és mai munkaeszközöket, gépeket, letűnt korokban sétálhatsz, betekinthetsz az emberi test rejtelseibe, a kémia világába.

- Nagyítható, forgatható modellek.
- Egységes kezelőfelület, használata könnyen elsajátítható.
- Sok modell narrációval kísért animáció segítségével is bejárható.

Videók ❸

A kiadványokba beszűrt filmek között található

- fizikai, kémiai és biológiai kísérleteket feldolgozó videók,
- természetfilmek, dokumentumfilmek, oktatófilmek,
- mesék, irodalmi művek, filmrészletek és egyéb videók.

A kiadványok tartalmazhatnak még hanganyagokat, képeket, rajzokat, magyarázó ábrákat és interaktív feladatokat is.



Saját tartalmak, feladatlapok

A meglévő extrák mellé a Médiatár segítségével saját tartalmadat is beillesztheted. A feladatszerkesztő vagy az eszközök használatával könnyen készíthetsz látványos feladatlapokat ❹, melyeket a korábbiakhoz hasonlóan beillesztheted kiadványaidba, de akár házi feladatként is feladhatod azokat.

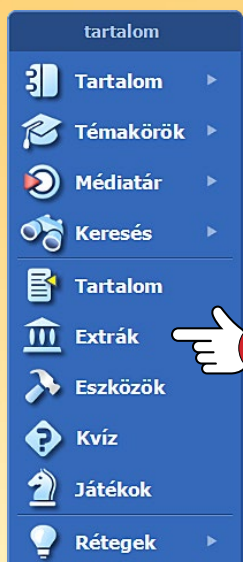

Dinamikus extrák

A mozaBook képes arra, hogy a megnyitott kötetet, PDF állományt automatikusan, a kiadvány tartalmához kapcsolódó extra tartalmakkal egészítse ki.

Nyisd fel az Eszköztár Tartalom paneljét, majd válaszd az Extrák menüpontot ①. Kapcsold be a dinamikus extrák megjelenítését ②.



Hogyan válassz

A Dinamikus extrák ablakban ③ a program a kiadványhoz kapcsolódó extrákat ajánl.

Kattints duplán a lista elemeire ④ a megnyitásukhoz, találd meg a neked leginkább megfelelő tartalmakat.

Hogyan javíts a keresés hatékonyságán

- Értékelj a találatokat a mellettük lévő csillag színének változtatásával ⑤!
- Adj meg újabb kulcsszavakat ⑥, és frissítsd a listát ⑦!

A kiválasztott extrákat közvetlenül áthúzhatod ⑧ füzeted, könyved lapjaira, így ezután már onnan nyithatod meg őket.

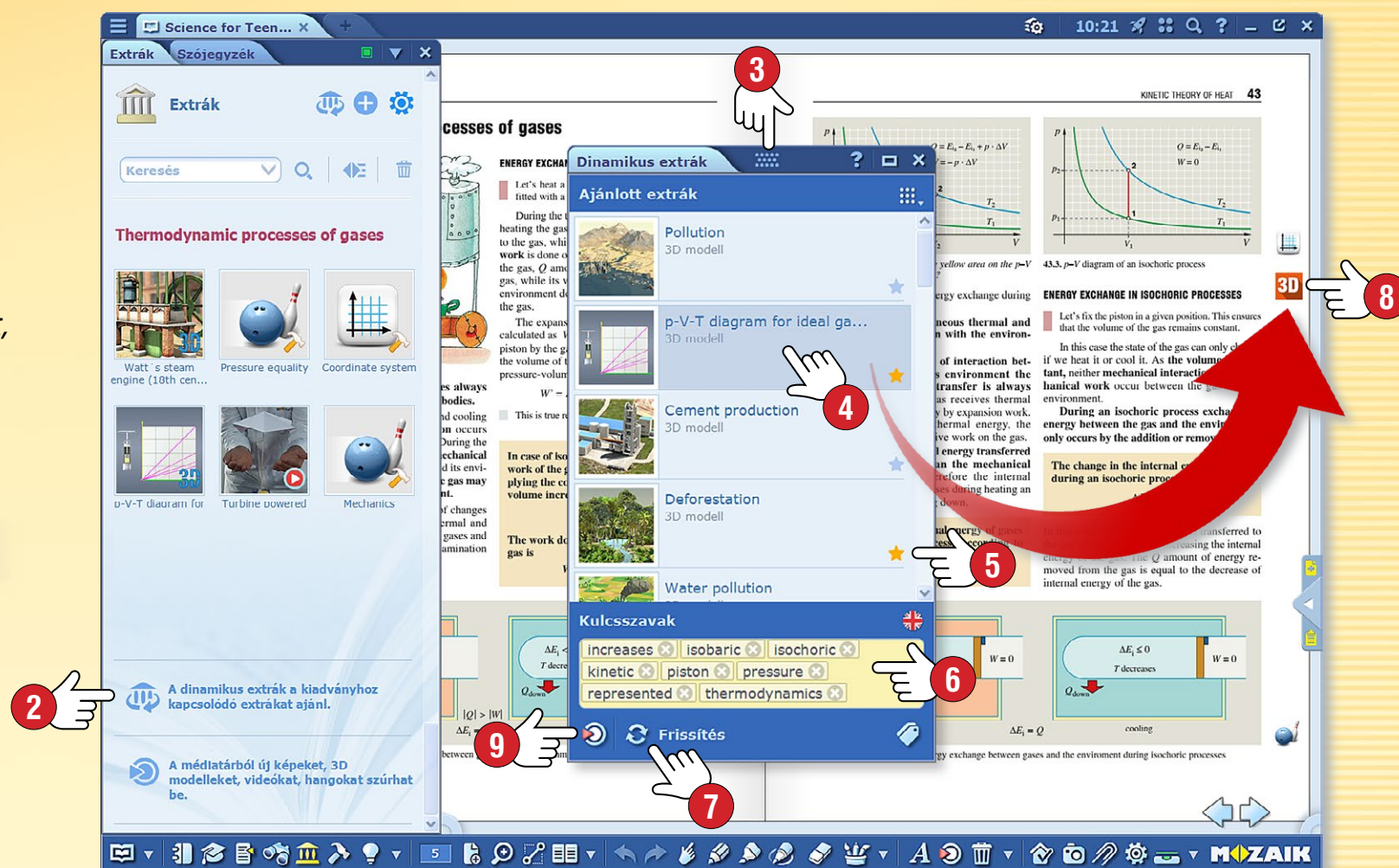

Tippek

- Ha az ajánlott extra tartalmak között nem találnál számodra megfelelőt, akkor a panelről közvetlenül megnyithatod a Médiatárat ⑨, és önállóan kereshetsz tovább.
- A PDF állományok importálásakor is bekapcsolhatod a dinamikus extra funkciót, így a megnyitás után azonnal elérheted az ajánlott extrák listáját.

1. Hol találod a 3D tartalmakat?

Nyomd meg az Eszköztár Médiatár ikonját ❶, és válaszd a 3D modell menüt ❷!
A megnyíló médiatár ablakban kattints duplán a kiválasztott 3D alkalmazásra annak indításához, vagy közvetlenül húzd be a megnyitott kiadványodba.

Keress témakör szerint!

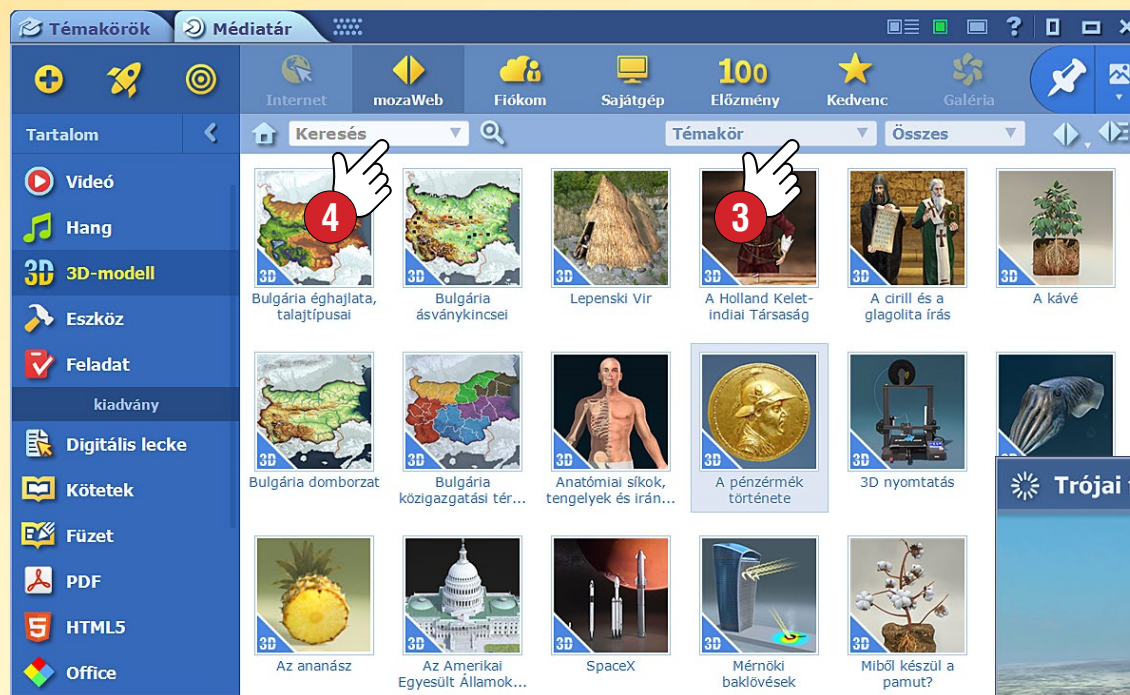

2. Szűrés, keresés

A megjelenő tartalmakat szűrheted témakör ❸ és évfolyam szerint a lenyíló ablakokban.

Ha konkrét 3D modellt keresel, válaszd a Keresés mezőt ❹!

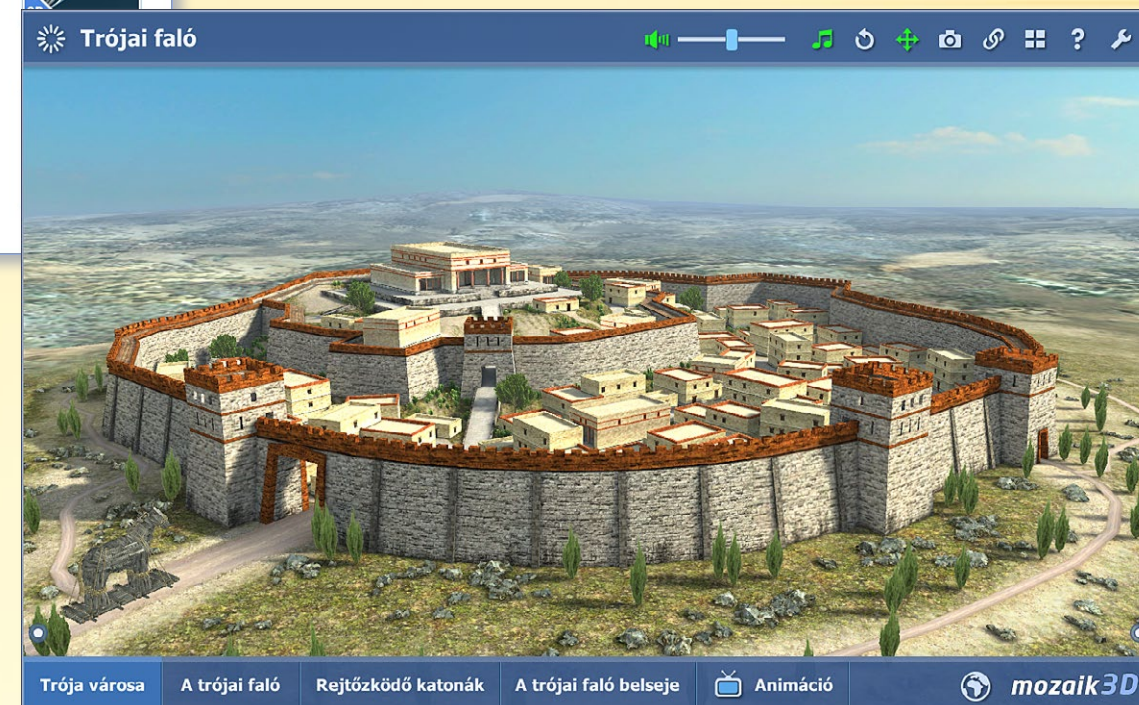

1. Hol találod a 3D tartalmakat?

Nyomd meg az Eszköztáron az Eszközök ikont **1**, és válaszd a 3D menüt **2**! A megjelenő animációs falon ujjaddal görgetve válogathatsz a modellek között.

2. Hogyan keressz?

Az ablak alján lévő ikonokkal válassz a témakörök közül **3**! Az animációs fal a kiválasztott kategória 3D-s tartalmaihoz gördül. A kategória nevére kattintva **4** a témakör további animációi között válogathatsz.

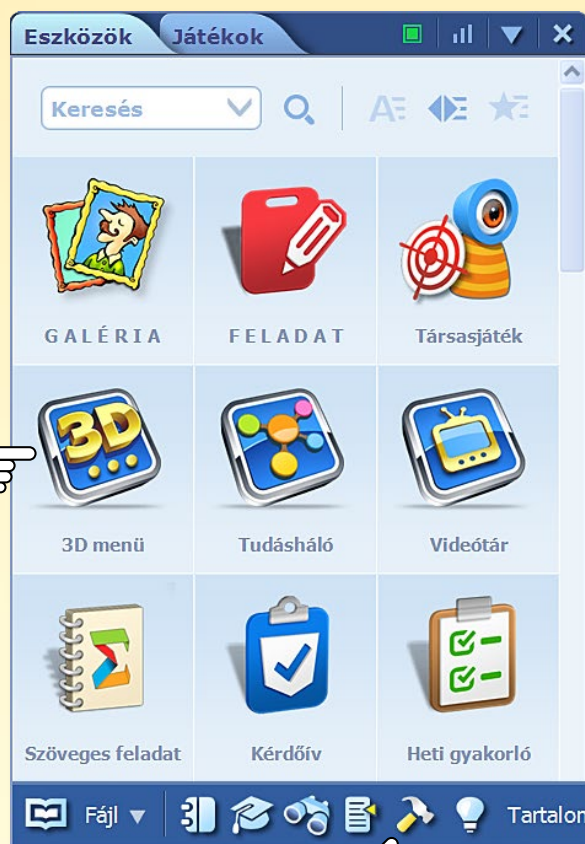

Válassz témakört! **3**



3. Indítás

A kiválasztott 3D-s tartalom kattintásra nagyítva jelenik meg, és az indítás gombra **5** kattintva elindul. A kinagyított kép bármely más pontjára kattintva visszatérhetsz az animációs falhoz.



Változatos beállítási lehetőségek

A 3D eszköz működésének beállításait módosíthatod.

- Nagyítsd vagy kicsinyítsd a modellt az ablak bal illetve jobb szélének függőleges húzásával ①, vagy egyszerűen csak két ujjad használatával!
- Forgasd a modellt az ablak középső részének mozgatásával ②, állíts be neked tetsző nézetet!
- Az alsó sávban még több modell vagy előre beállított nézet közül választhatsz ③.
- További lehetőségeket találsz a gyorsmenüben, amely a bal vagy a jobb alsó sarok kattintásával, illetve az ablak bármely pontjának hosszabb nyomásával jelenik meg ④.

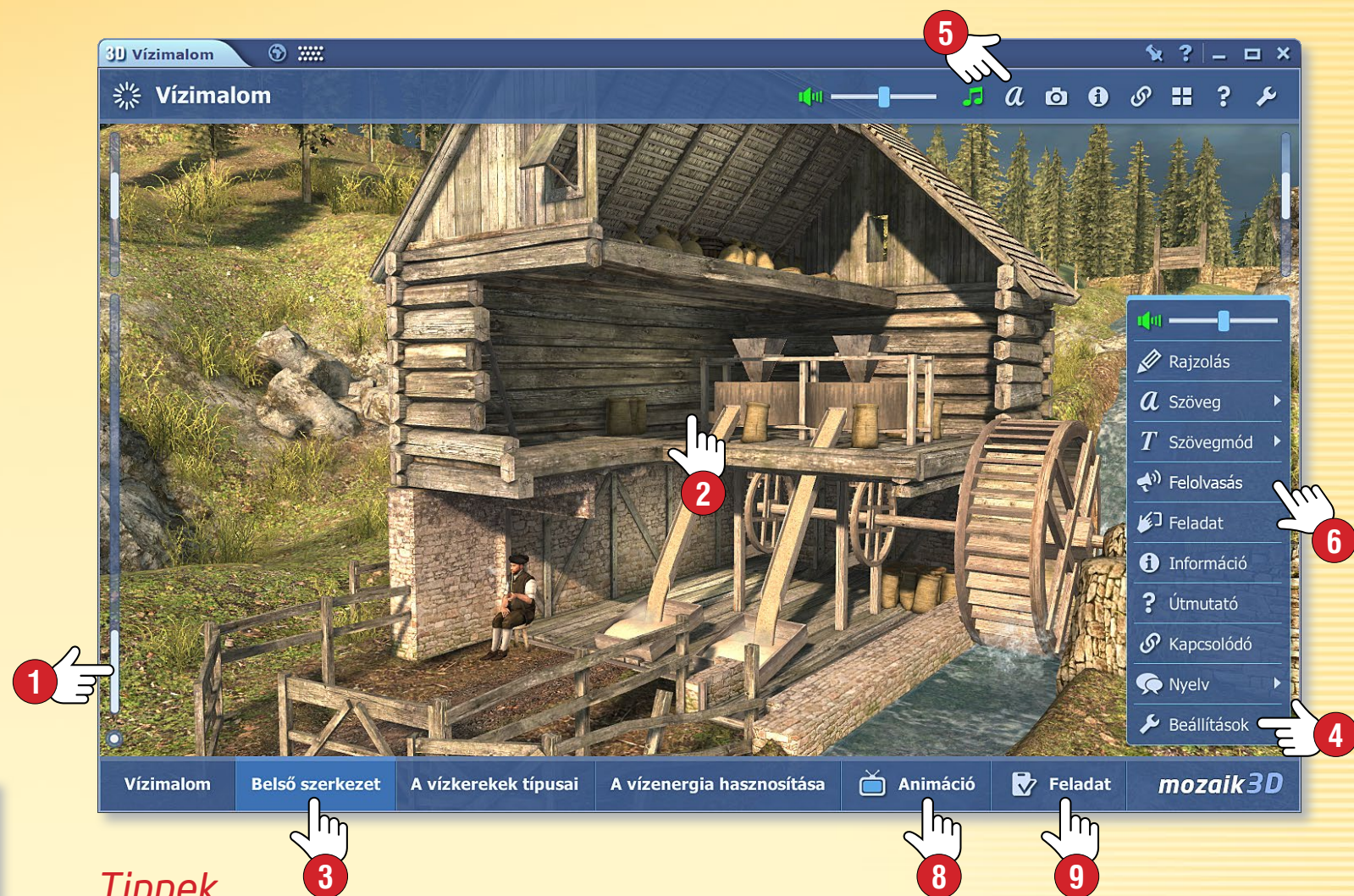
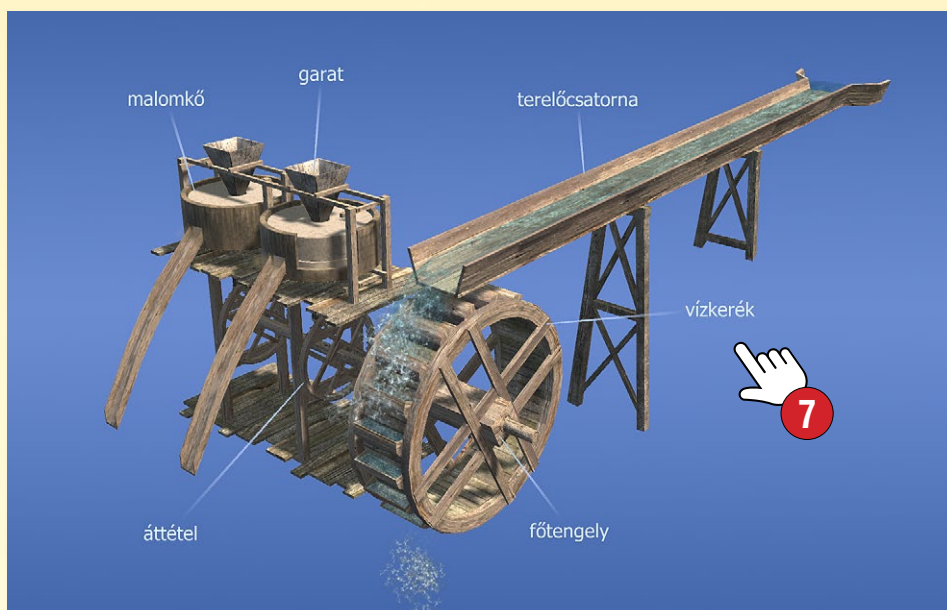

Tippek

Jelenítsd meg az adott 3D-hez tartozó információkat, feliratokat, vagy válogass a kapcsolódó modellek között az ablak tetején található ikonok segítségével ⑤.

Aktiváld a gyorsmenüben a felolvasás funkciót ⑥, majd a modellek felirataira kattintva ⑦ hallgasd meg azokat.

Nézd végig a 3D-hez tartozó animációt, akár narrációval is ⑧. Az alsó sáv Feladat gombjára kattintva ⑨ a tartalomhoz kapcsolódó kérdéseket találsz, és különböző típusú feladatokat is megoldhatsz.



Séta funkció

Néhány 3D animáció esetén, a Seta ikonra kattintva ① lehetőség van „gyalogosan” bejárni a jelenetet.

- A képernyőn alsó részén található botkormány ② segítségével bebarangolhatod például az Akropoliszt, vagy megnézheted milyen a kilátás a Bastille tornyából.
- A bejárható rész egy pontjára kattintva, irányítás nélkül a kiválasztott célhoz sétálhatsz.

Tipp • 3D animáció lejátszásakor a Fényképezőgép ikonra kattintva ③, az aktuális jelenetet képként beillesztheted a füzeted, könyved lapjára. A képet méretezheted, áthelyezheted, a helyi menüjéből meg is nyithatod.

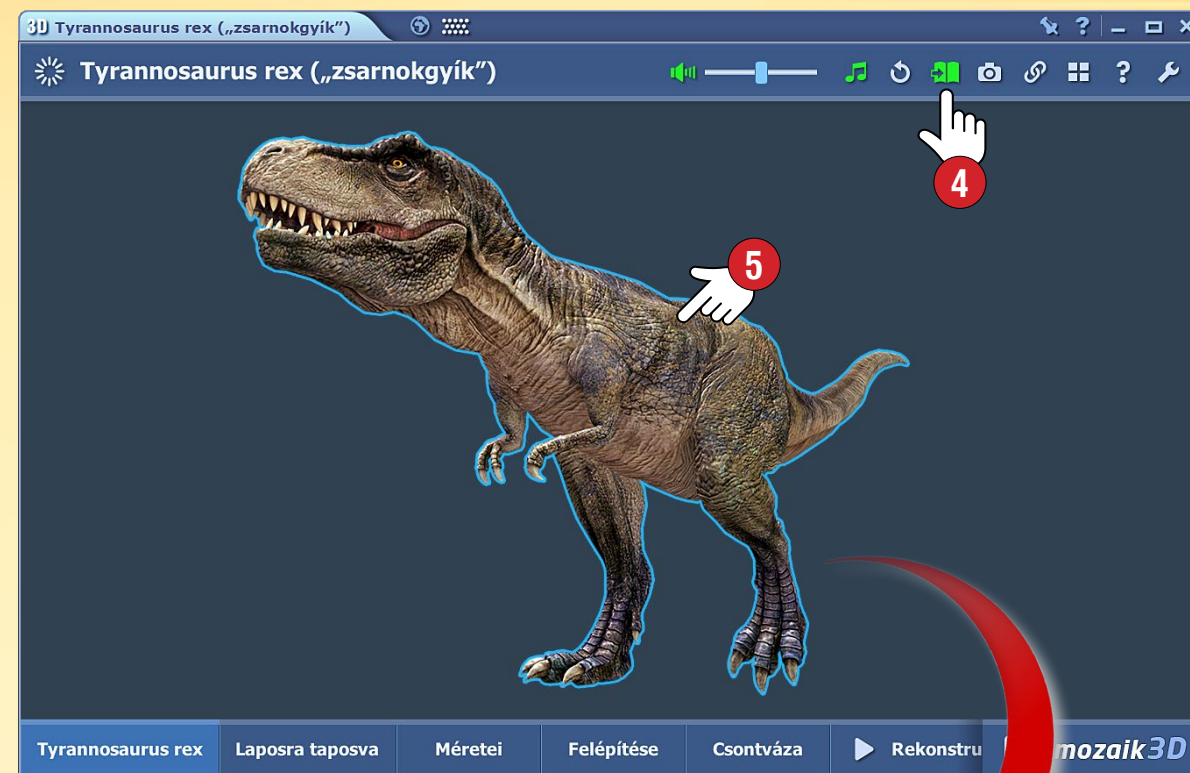

Interaktív modellek a kötetek lapjain

Egyes háromdimenziós modellek interaktív forgatható elemei áthúzhatók a füzetek, könyvek lapjaira, ahol keret és háttér nélkül, önállóan is tovább működnek.

Kattints az animáció fejlécén a Könyv ikonra ④, és húzd át a kijelölt részt ⑤ a kiadványod lapjára ⑥!



1. Hol találsz a videókat?

Nyomd meg az Eszköztár Médiatár ikonját ①, és válaszd a Videó menüt ②!

A megnyíló médiatár ablakban kattints duplán a kiválasztott videóra a lejátszáshoz!

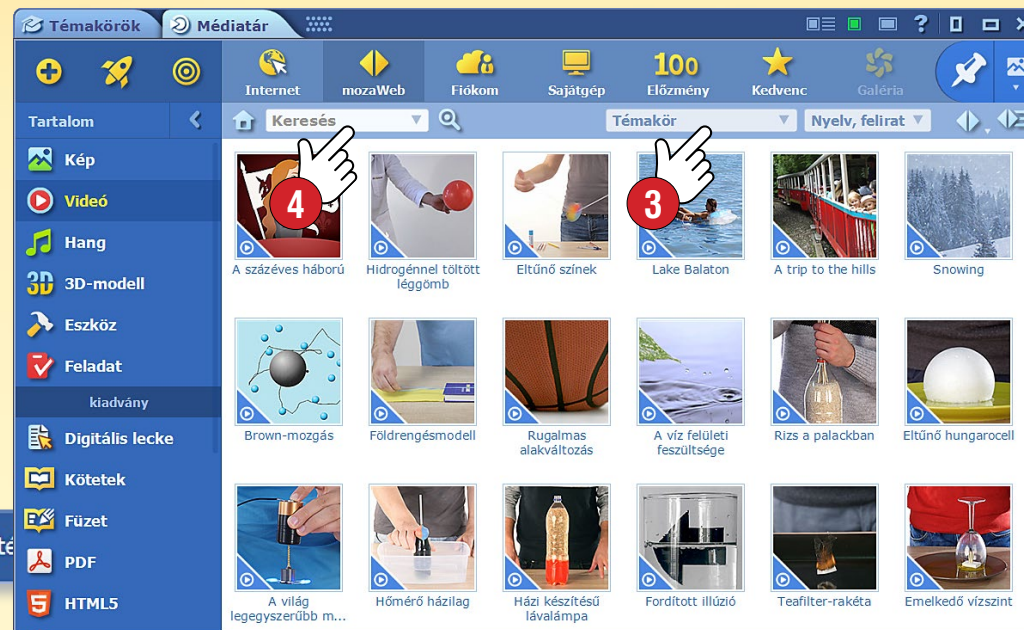
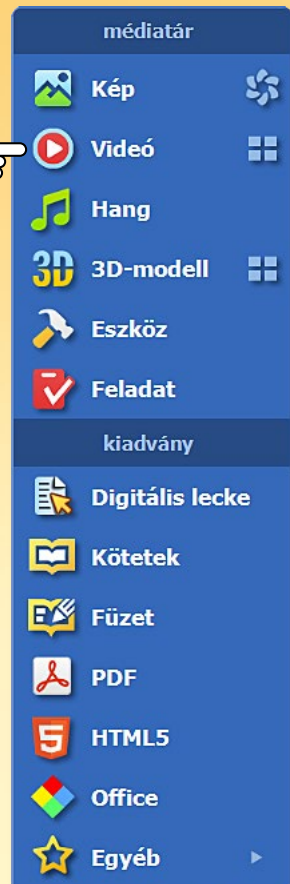

Keress témakör szerint!



Tipp

A videót beszúrhatod a kiadványodba kis és nagy ikonként, nézőképként, valamint interaktív módon is!

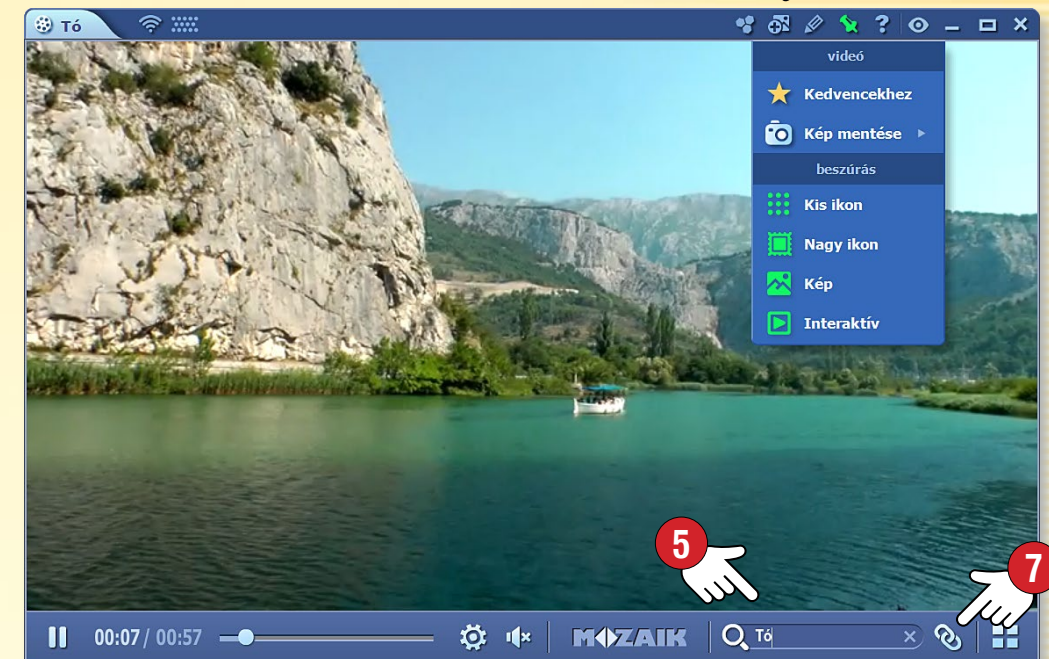

2. Keresés, lejátszás

Keress témakörök szerint a Témakör... menüben ③. Ha konkrét videót keresel, válaszd a Keresés mezőt ④, ill. használhatod a lejátszás panel keresőjét is ⑤.

A videót dupla kattintással játszd le, vagy húzd be, illetve szúrd be ⑥ a megnyitott füzetedbe, kiadványodba.

A kapcsolódó videók között további érdekes tartalmak között válogathatsz ⑦.

1. Hol találod a videókat?

Nyomd meg az Eszköztáron az Eszközök ikont ①, és válaszd a Videótár menüt ②!

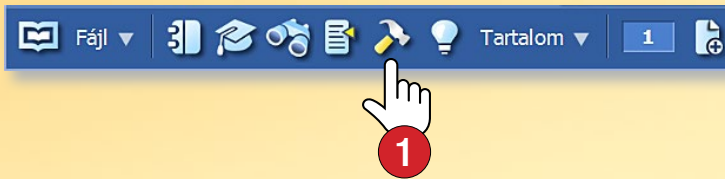

Az animációs falon ujjaddal görgetve válassz a videók közül, majd kattintással indítsd el a lejátszást ③!

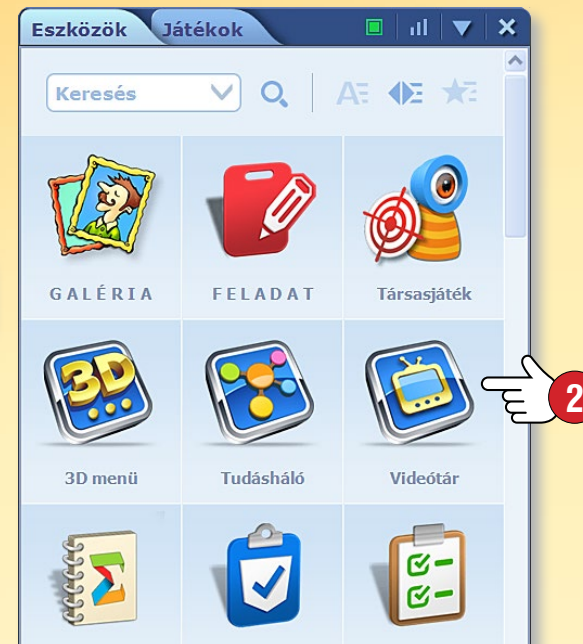



2. Keresés, lejátszás

Az animációs fal alján válassz a témakörök ikonjai közül, a fal a kiválasztott kategória tartalmához gördül ④. A kategória nevére kattintva a témakör további videói között válogathatsz.

Indításhoz kattints a videóra! Állítsd meg, majd indítsd újra a lejátszást a képernyő közepének megnyomásával ⑤!

Kattints az ablak jobb, ill. bal oldalára a videó előre-, ill. hátraléptetéséhez ⑥!

Tippek ⑦

-  Teljes képernyős nézetre válthatsz.
-  Megjeleníthetsz kapcsolódó videókat.
-  Visszatérhetsz az animációs falhoz.



1. Rétegek a kiadványokban

A kiadványok egymásra épülő, ki- és bekapcsolható rétegei változatos tartalmakkal bővíthetik az alapokat.

- Ilyen kötethez kapcsolt rétegen (Mozaik extrák) ❶ tárolja a mozaBook a különféle extra kiegészítéseket (képeket, videókat, 3D modelleket, feladatokat stb.).
- Egyes kiadványok megoldásréteget (Megoldások) is tartalmazhatnak.
- Te is létrehozatsz saját rétegeket (Rétegem) ❷, ha egy kiadványba rajzolsz, kiemelsz valamit vagy extra tartalmakkal kiegészíted azt.
- Használhatod mások megosztott rétegeit is (Felhasználói rétegek) ❸.

2. Rétegek használata

A rétegek kezeléséhez kattints az Eszköztár Rétegek ikonjára ❹!

A menüben láthatod a kiadványhoz kapcsolódó, számodra elérhető rétegeket, amelyeket megjeleníthetsz.



Tipp • A Kapcsolódó tartalmak almenüből ❺ még további, a kiadvány tartalmához illő füzeteket és feladatokat nyithatsz meg a Médiatár használatával.

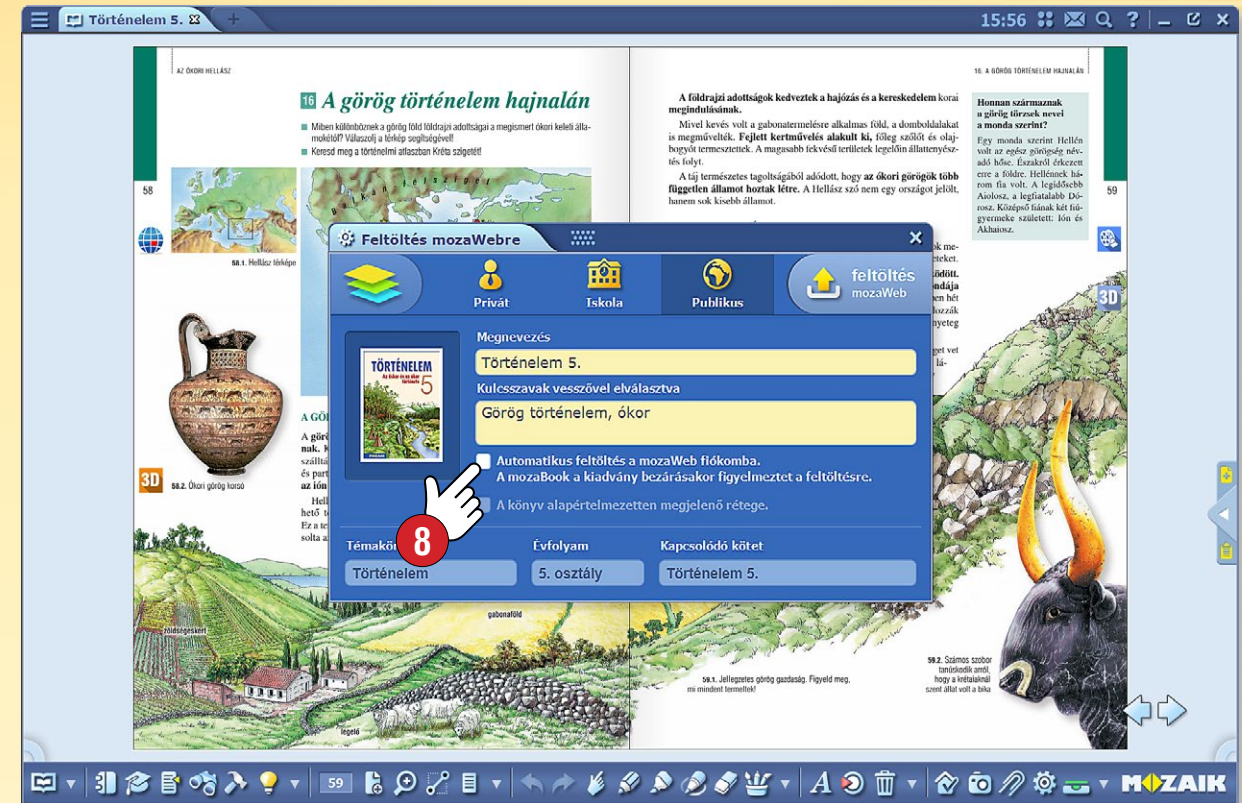

3. Szinkronizálás, megosztás

A kötetekhez tartozó saját rétegeidet elérhetővé teheted mások számára, ha feltöltöd azokat a mozaWebre, és publikussá teszed őket.

Ehhez az Eszköztár Megnyitás ikonjára ❻ kattintva válaszd a Megosztás menüt ❼!

Az automatikus szinkronizálás ❸ lehetőséget választva a saját rétegeid automatikusan mentésre kerülnek a mozaWeb internetes fiókodba, így kiadványaid mindig szinkronban lesznek.

Internetkapcsolat nélkül, pendrive segítségével is szinkronizálhatod köteteidet a Szinkronizálás menüben ❹.

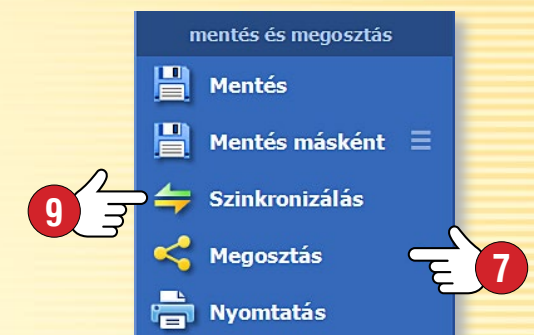

1. Hol találod az Eszközöket?

Nyomd meg az Eszköztáron az Eszközök ikont ❶!

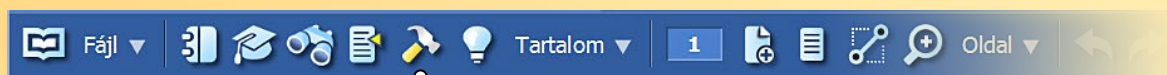

A fülek segítségével válassz, hogy az ablakban az eszközök vagy a játékok jelenjenek meg ❷!

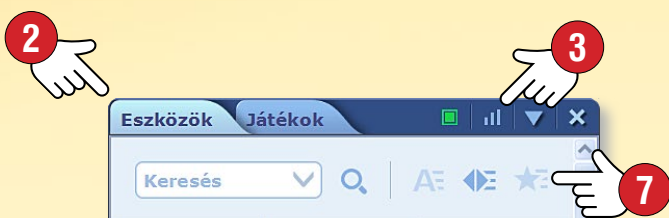

2. Találd meg a megfelelő alkalmazást!

Szűrj az alkalmazások között témakör vagy évfolyam szerint ❸.

Váltás nézetet ❹, használd a szöveges és a videósűgöt ❺ ha segítségre van szükséged az eszközök használatához.

Ha egy eszközt kedvencként ❻ jelölsz meg, és a megfelelő rendezést választod ❼, akkor az eszköz a lista elejére kerül.

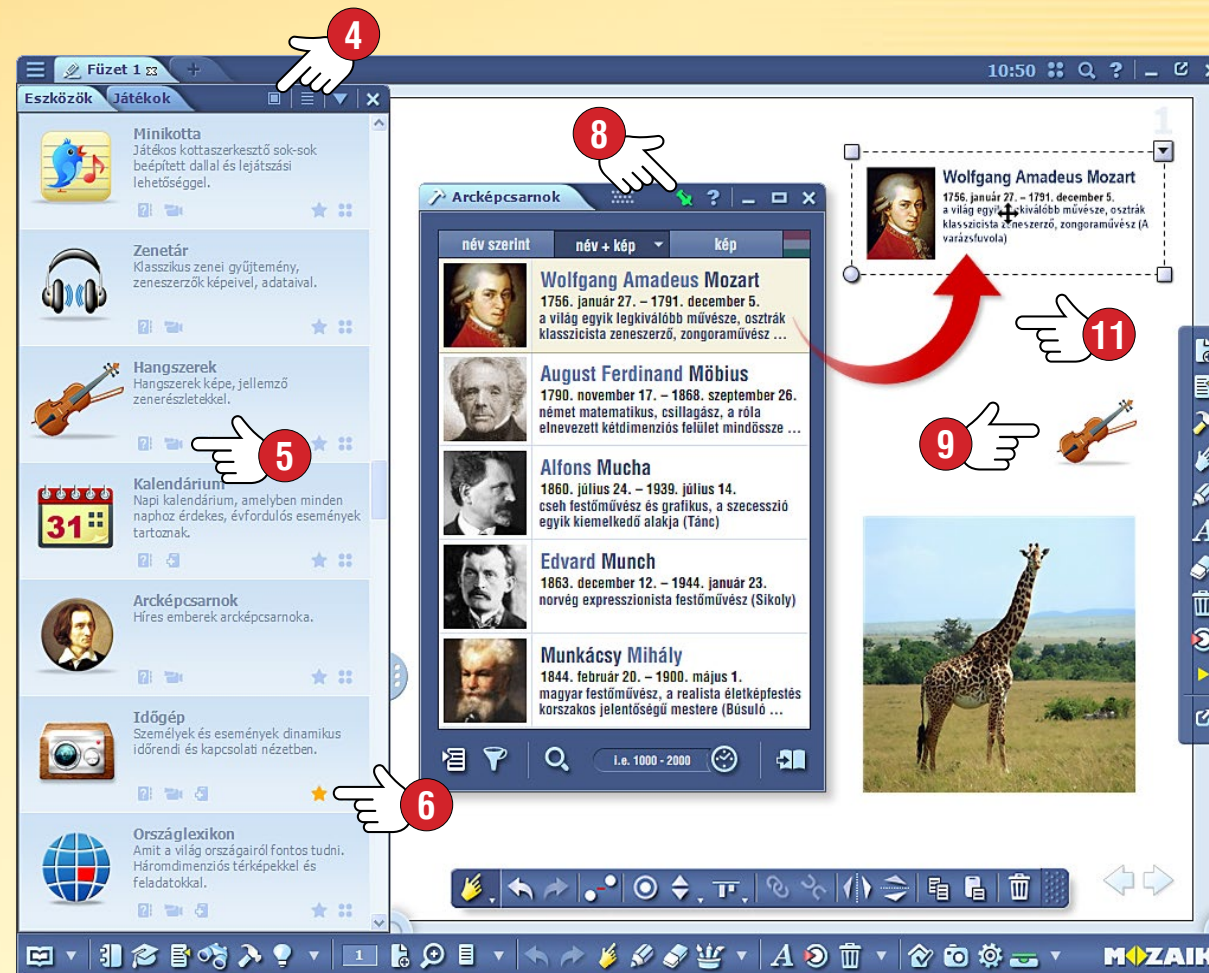

3. Állapotmentés, beszűrés

Az eszköz aktuális állapotát (pl. egy megszerkesztett kísérletet vagy egy beállított nézetet) úgy mentheted el, hogy azt beilleszted a megnyitott kiadványodba az eszköz beszűrés menüje segítségével ❸. Egy eszközt beszűrhatsz kis és nagy ikonként ❹ vagy képként is, majd később megnyithatod azt. Ha interaktív módon ❺ szűrsz be egy eszközt, akkor az a füzeted lapján működik tovább.

Tipp • Az eszközök szöveges és képi tartalmait áthúzhatod (átemelheted) füzetedbe, tankönyvedbe, így felhasználhatod azokat bemutatóid, prezentációid készítésénél ❹.

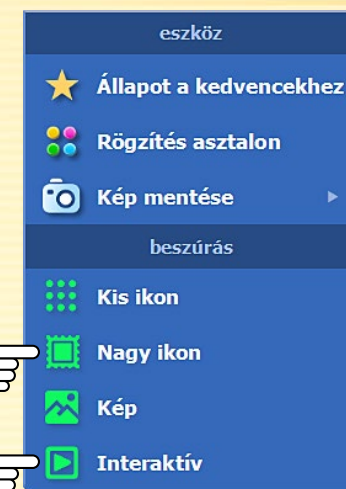

Készségfejlesztő játékok ▼

Ezek az eszközök a legfiatalabb tanulók készségeinek fejlesztésében segítenek. Az érdeklődést felkeltve, játékos formában gyakoroltatják a megszerzett ismereteket.

mozaTools
Szorzótábla



Munkáltató eszközök

A tanórán tanultak feladatokban történő alkalmazását és gyakorlását teszik lehetővé. Az elvégzett feladatok sikerességét a programok önállóan értékelik és rögzítik, így a tanulók azonnali visszajelzést kapnak az eredményükről.

Szemléltető eszközök ►

Olyan gyűjtemények, melyek célirányos, tantárgyspecifikus használatot tesznek lehetővé. Ezek között minden olyan eszköz megtalálható, amely egy-egy tantárgy oktatásához szükséges.



mozaTools
Hangszerek

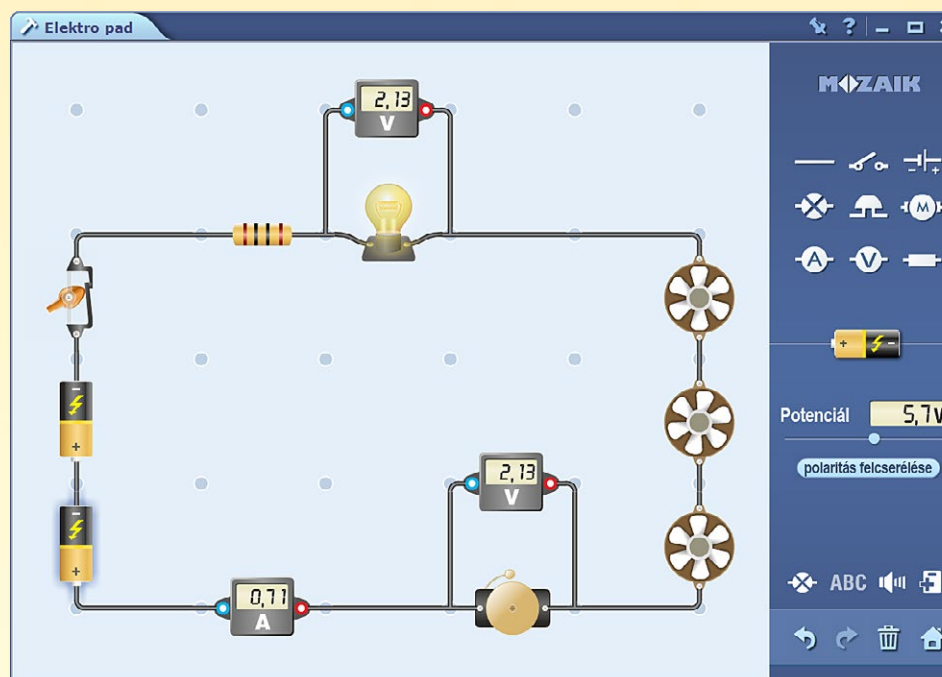
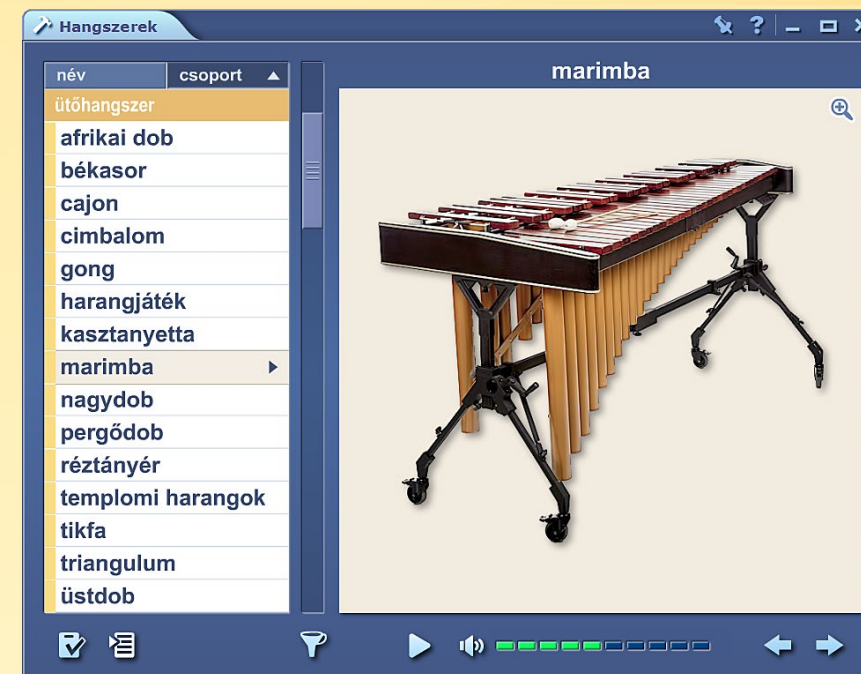

mozaTools
Elektro pad

◀ Virtuális kísérleti eszközök

A mozaBook legösszetettebb eszközeivel valós kísérleteket lehet szimulálni a táblán, illetve a számítógépen. Szabadon lehet összeállítani a legváltozatosabb kísérleti elrendezéseket.

Utazás az időben

Az Időgép eszköz híres embereket, történelmi személyeket, mutat be különféle nézetekben.

Időrendi nézet • a személyeket egy időszalagon jeleníti meg tevékenységük szerinti csoportokba rendezve ❶.

Kapcsolati nézet • egy kiemelt személy adataihoz viszonyítva, szűrési feltételek alapján jeleníti meg 30-40 személyt. A szűrési szempontok fontosságát a Beállítás menüben ❷ változtathatod az ikonok mozgatásával ❸.

Hogyan működik

Indítsd el az Időgép eszközt.
Az időszalagot görgetve áttekintheted történelmünk híres alakjait.
Az Eszköztár ikonjaival ❹ válthatsz a különböző nézetek között.
Ha egy konkrét személyt keresel, használd a Keresés mezőt ❺.

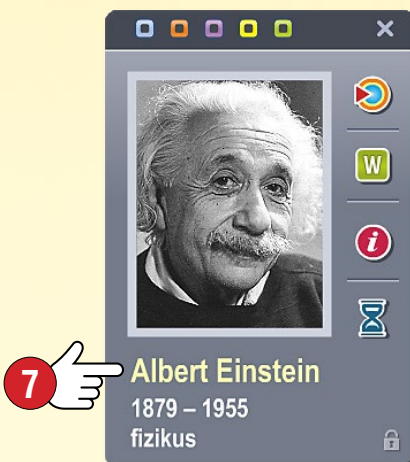
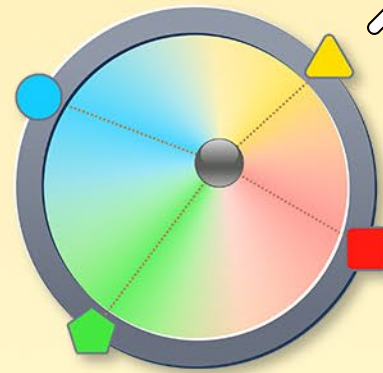

Egy személyre kattintva ❹ a felnyíló ablakból ❺ további funkciókat érhetsz el.

- ❹ Az adott személyt kiemelve kapcsolati nézetre válthatsz.
- ❺ Megnyithatod a hozzá tartozó szócikket a Wikipédián.
- ❻ A személyhez kapcsolódó további információkat, eseményeket jeleníthetsz meg.

Kvízjáték

- Kattints a Feladat ikonra ❸.
- Válaszd ki, hogy kire vonatkoznak a kérdések (használd a keresés ❹ és a szűrés ❺ funkciót).
- Válassz a különböző feladattípusok közül, majd indítsd el a játékot.

A válaszadásra korlátozott idő áll rendelkezésre, és egy játékban csak három hibás válasz adható. A feladatokat a feladatszerkesztőben tovább is alakíthatod.

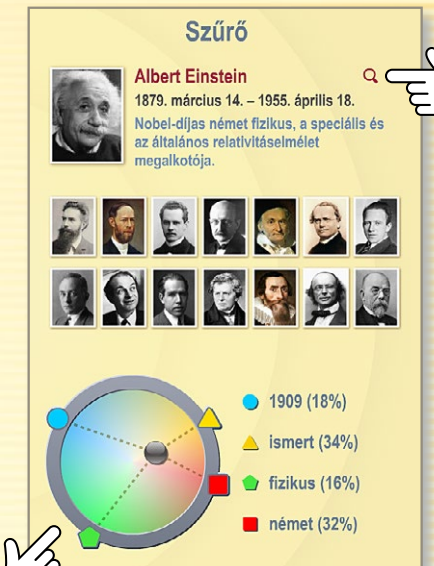

Látványos kísérletek, játékok

A Mechanika eszköz segítségével élethű fizikai környezetben vizsgálhatod meg a dinamika törvényszerűségeit, különböző erőhatásokat és mozgásokat figyelhatsz meg.

Indítsd el a Mechanika eszközt. A Szertárban ① található tárgyak felhasználásával állítsd össze kísérleted kiinduló állapotát.

- Fogd meg és húzd át ② a kiválasztott tárgyat az asztalra,
- ha szükséges, méretezheted és forgathatod őket ③,
- a tárgy helyi menüjében ④ további lehetőségeket is találsz (duplikálhatod, törölheted, és a tulajdonságait is beállíthatod).

A Lejátszás ikonra kattintva ⑤ végezd el az összeállított kísérletet.

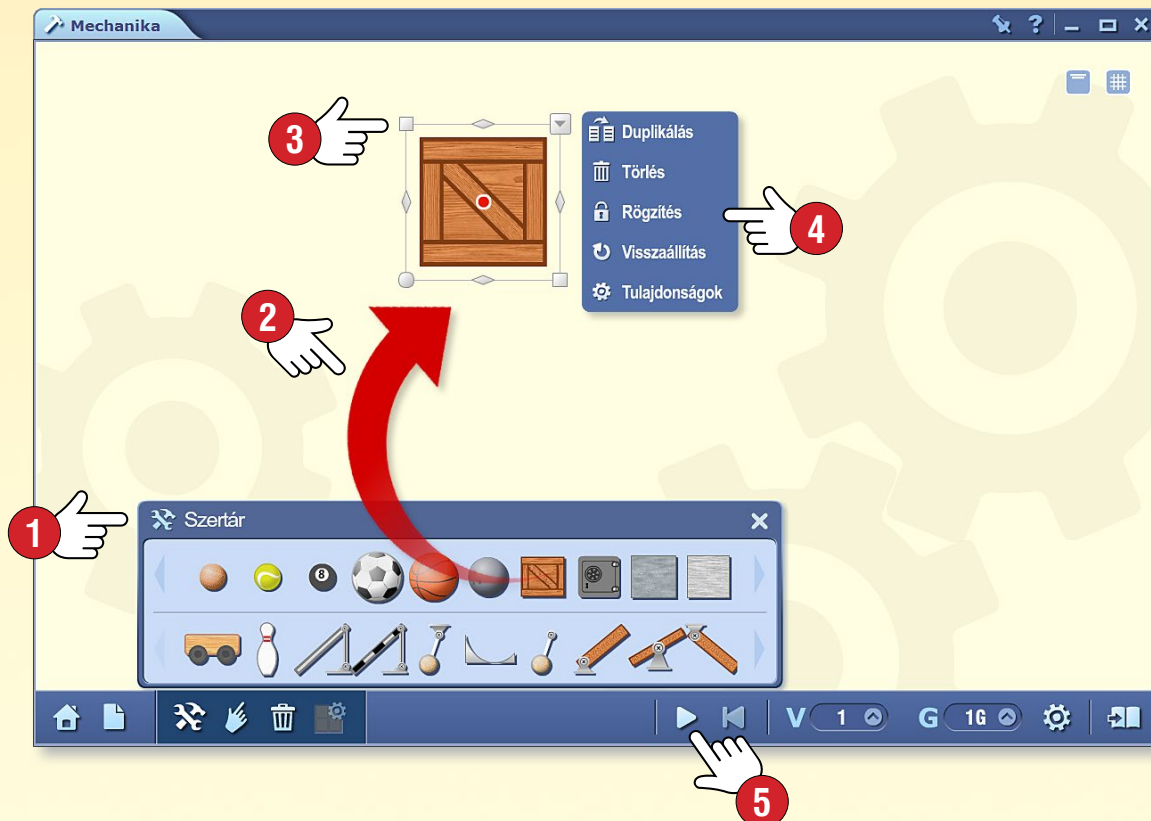

Még egyszerűbben

Kattints a Kísérletek ikonra ⑥ és válassz egy előre összeállított kísérletet vagy játékot. A Lejátszás ikonnal keltsd életre a választott modellt.



Az összeállítást képként is a füzetedbe illesztheted ⑦.

Kísérletezz

Mi történik, ha megváltoztatod

- a kísérleti eszközök tulajdonságait ⑧,
- a lejátszás sebességét ⑨,
- vagy a gravitáció nagyságát ⑩?

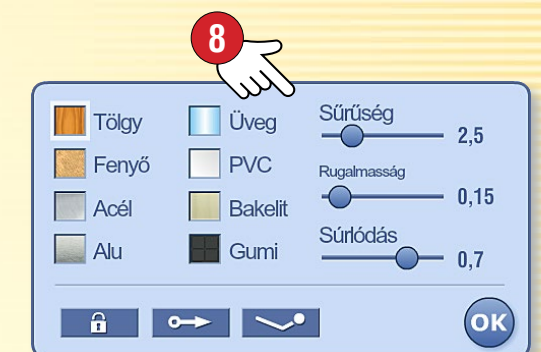

1. Hol találod a játékokat?

Nyomd meg az Eszköztár Játékok vagy Eszközök 1 ikonját!



A fűlek segítségével válassz, hogy az ablakban az eszközök vagy a játékok jelenjenek meg 2!



2. Melyiket válaszd?

Nyelvi, matematikai, logikai és koncentrációt fejlesztő játékok gazdag tárházából választhatsz.

Kattints egy játékra az indításhoz!

Jó szórakozást!



3. Segítség a játékhoz

A játék megnyitása után a kérdőjel ikonra 3 kattintva elolvashatod a leírását!

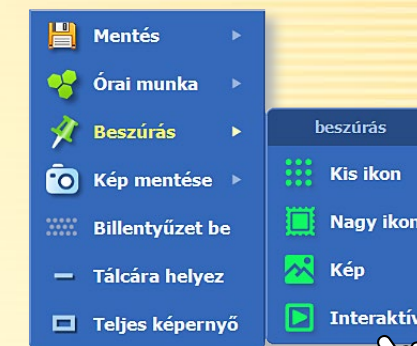
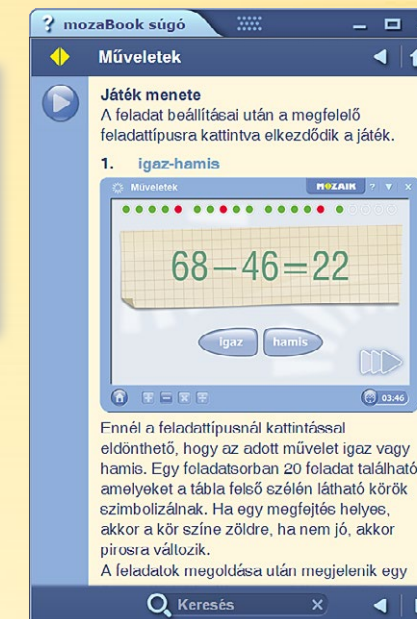

Tipp

Játékokat is beszűrhatsz kis és nagy ikonként, képként vagy interaktív módon is kiadványaidba 4.

1. Hol találod a rajzeszközt?

A rajzeszközt többféle módon is megjelenítheted. Nyomd meg az Eszköztár Szabadkézi rajzolás **1** vagy Tolltartó ikonját **2**, vagy kattints a képernyő egyik alsó sarkába **3**!



Nyomd meg a varázssapkát **4**, így újabb funkciók válnak láthatóvá! Máshol is találkozhatsz ezzel az ikonnal, amellyel mindig az adott funkció egyszerűbb és bonyolultabb változata között válthatsz.



2. Mire használhatod?

A mozaBook rajzfunkcióival szabadon illusztrálhatod kiadványaidat.

szabadkézi rajz		egyenes vonal rajzolása
görbék rajzolása		alakzatfelismerő toll
szövegfelismerő toll		eltűnő vonal
szövegkiemelő toll		ecset, kalligrafikus toll
kapcsolati ábra		geometriai alakzatok
radír		kuka, törlés
szövegbevitel		kijelölés, mozgatus
kitöltés		animációkészítés
képletszerkesztés		geometriai eszközök
táblázat		médiatár

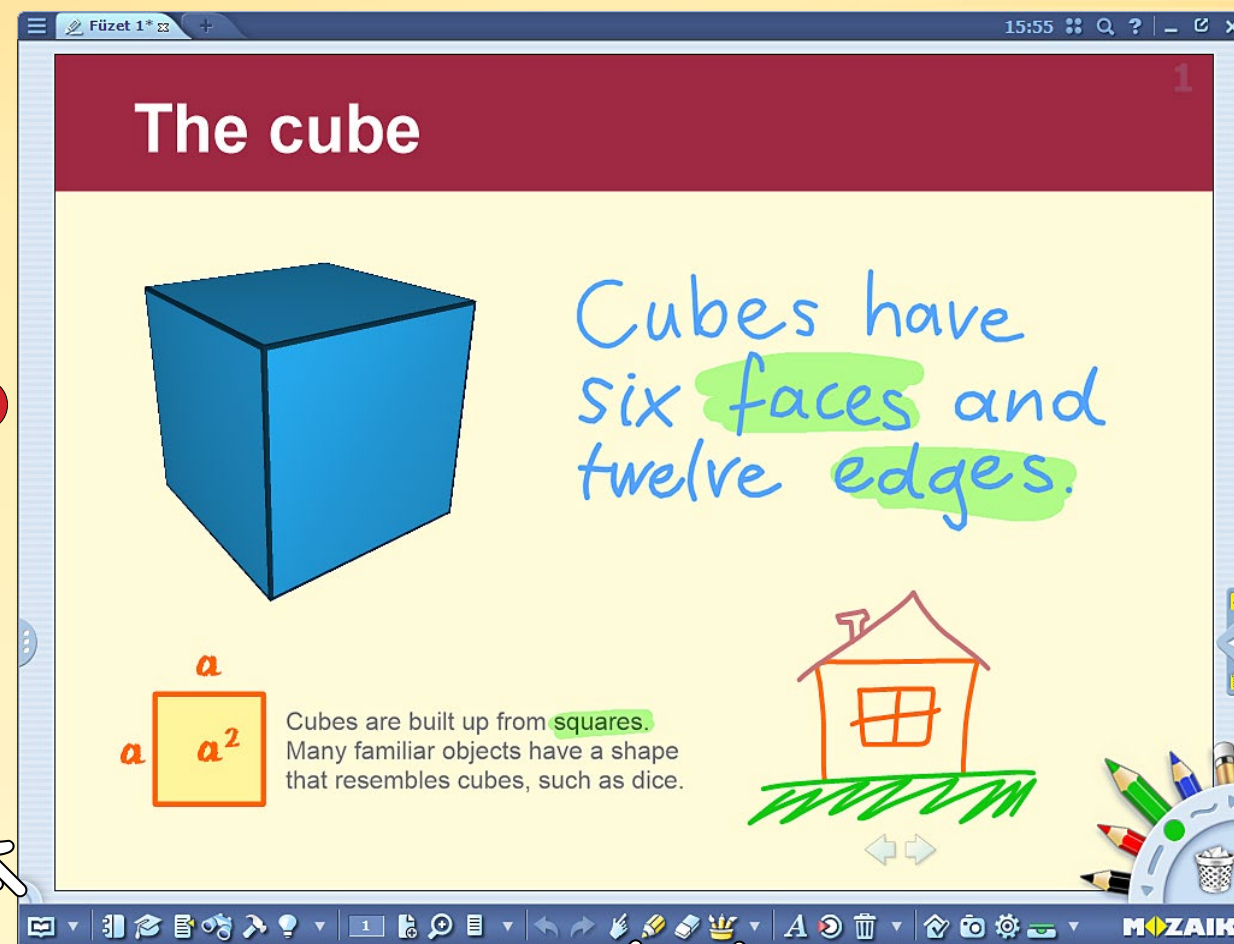

Tippek

- A geometriai szerkesztéseket vonalzó, szögmérő, körző segíti.
- Rajzokat, képeket és más objektumokat a kukára húzva egyszerűen törölheted.
- Ha a táblán csak ideiglenesen szeretnéd felhívni a figyelmet valamire, akkor használd a varázsceruzát.

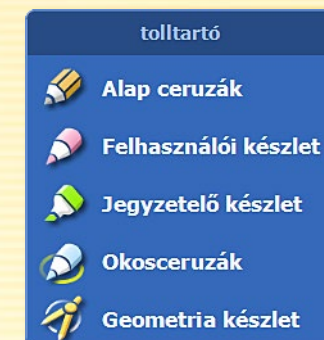

1. Mire jó a feladatszerkesztő, és hol találsz?

A feladatszerkesztő segítségével változatos, látványos feladatokat és több feladatból álló feladatsorokat készíthetsz.

Nyomd meg az Eszköztáron az Eszközök ikont ①, és válaszd a Feladatszerkesztőt ②!

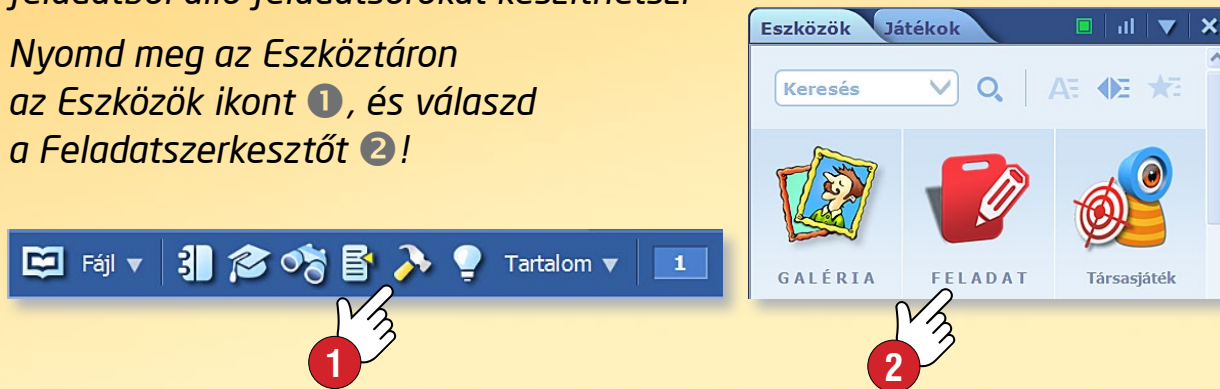

Feladat létrehozásához első lépésként válaszd ki, hogy milyen típusú feladatot szeretnél készíteni ③. A feladatszerkesztő számos feladattípust tartalmaz, az egyszerű választástól az összetett térképes feladatokig.

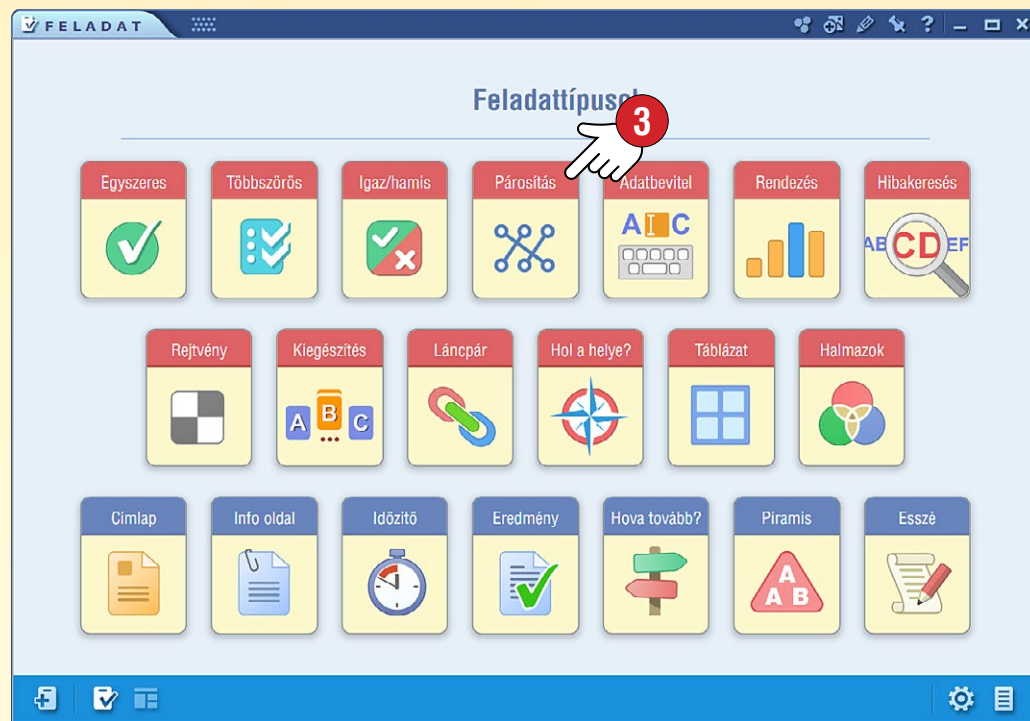

2. Feladatsablonok

Egy-egy feladattípuson belül különböző szerkezetű és elrendezésű feladatokat hozhatsz létre. A feladatok lehetnek csak szövegesek, de a médiatár segítségével beilleszthetsz multimédia tartalmakat is.

Válaszd ki, hogy melyik sablont akard felhasználni a feladat létrehozásához ④!

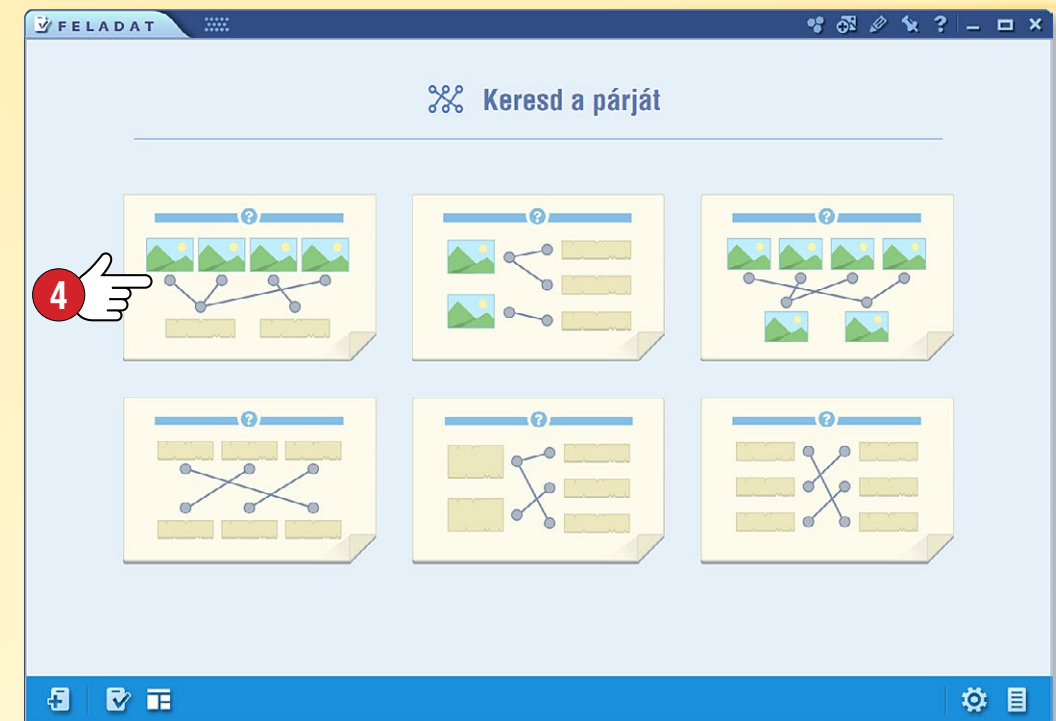

Tipp

A feladatok elkészítéséhez felhasznált multimédia tartalmak lehetnek a médiatárból beillesztett képek, hangok és videók is.

1. Feladatok szerkesztése

Töltsd fel a feladatot a kiválasztott sablonnak megfelelő szöveges és multimédiás tartalmakkal, majd jelöld ki a helyes megoldást!

Módosíthatsz a sablon egyes elemein, megváltoztathatod a választási lehetőségek számát ❶ vagy a feladat megjelenését ❷. Az elkészült feladatot beszúrhatod ❸ a kiadványba, vagy további feladatok hozzáadásával feladatlapot állíthatsz össze.



Új feladat hozzáadásához zárd le a kész feladat szerkesztését ❹, majd hozz létre egy újabb feladatot ❺! A feladatsor feladatait a jobb alsó ikonra ❻ kattintással érheted el. Ha végeztél, a munkádat a feladatsor kiadványba illesztésével ❼ mentheted el.

2. Feladatok megoldása, ellenőrzés

Játsz le egy feladatot az ikonjára kattintva! A feladattípusnak megfelelően jelöld ki, kösd össze, rakd sorba, ... a helyes megoldásokat.



A feladatok megoldását követően a pipa ❷ megnyomásával ellenőrizheted a megoldás helyességét.

3. Hogyan szerkeszthetsz egy korábban készített feladatot?

Ha utólag változtatni szeretnél egy feladaton, akkor nyomd meg hosszan a beszűrt feladat ikonját, majd a megjelenő helyi menüben válaszd a Szerkesztés parancsot ❸.

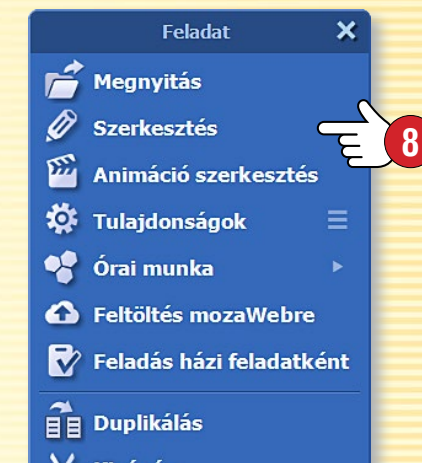

Feladatszerkesztés eszközök segítségével

A mozaBook egyes eszközei képesek arra, hogy az általuk automatikusan generált feladatokat átadják a feladatszerkesztő számára, így rövid idő alatt, látványos feladatsorokat készíthetsz.

Feladat generálásához

- indítsd el a Feladatszerkesztőt
- és egy olyan eszközt, amely rendelkezik ezzel a funkcióval!

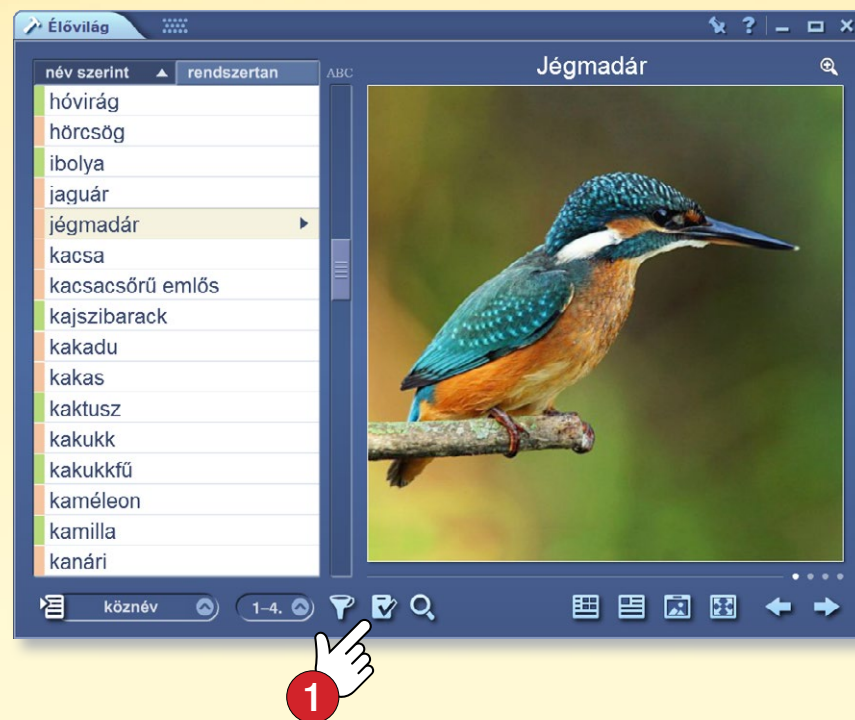

Az eszközben válaszd a feladat módot ①, és ha szükséges állítsd be, hogy milyen típusú feladatokat szeretnél.



Ha a feladatok lejátszása során számodra megfelelő találsz, akkor a feladat átadása ikonra kattintva ②, a kiválasztott feladat átkerül a feladatszerkesztőbe, ahol akár tovább is alakíthatod.

Előnyök

- Nem kell feladatot kitalálnod,
- nem kell képet keresned,
- csak válassz témát, és kész a feladat!

Utólag a feladat továbbszerkeszthető.



Feladatszerkesztés 3D modellekkel

Számos 3D modell is képes automatikusan feladatokat generálni, és azokat a Feladatszerkesztő számára átadni.

Ha a modell aktuális nézetében elérhető ez a funkció, akkor kattints az alsó sávban látható ikonra ❶. A felnyíló panelen válassz az elérhető feladattípusok közül ❷! A Generálás gombra kattintva ❸ a feladat átkerül az automatikusan megnyíló feladatszerkesztőbe.

A különböző nézetekben különböző típusú feladatok generálhatók.



Hogyan oldhatod meg a feladatokat?

- Húzd a feliratokat a megfelelő helyre ❹,
- egészítsd ki a szöveget a megadott szavakkal ❺,
- kösd össze, válaszd ki a helyes megoldást.

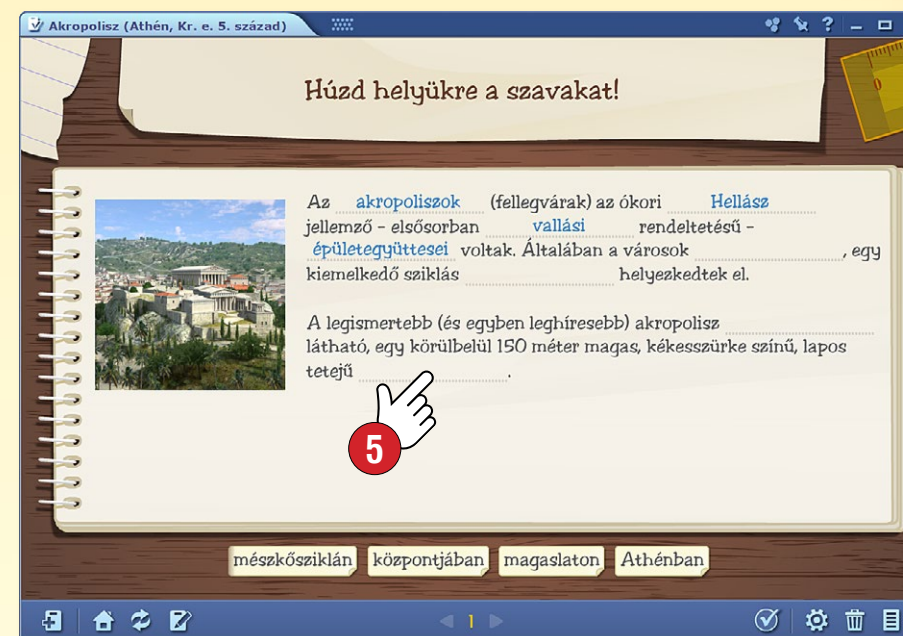

Keress a tananyaghoz kapcsolódó 3D modellt, válassz megfelelő nézetet és feladattípust.

Alakítsd a feladatot már generálás előtt is.

Ha szükséges, a Feladatszerkesztőben még tovább alakíthatod a feladatot ❹, hogy igényeidnek megfelelő végeredményt kapj.

1. Műveletek feladatokkal

Ha a feladatlapod több feladatból áll, azok sorrendjét tetszőlegesen változtathatod. Nyisd meg a Feladatlap panelt ❶. Válaszd ki, hogy melyik feladatot szeretnéd áthelyezni, majd húzd a megfelelő helyre ❷!



Az aktuális feladatot tovább szerkesztheted ❸, a tartalmát (kép, videó, hang, szöveg) szabadon módosíthatod. Ha az Eszköztáron ❹ megnyomod a Paletta ikont ❺, megváltoztathatod a feladat megjelenését is ❻.

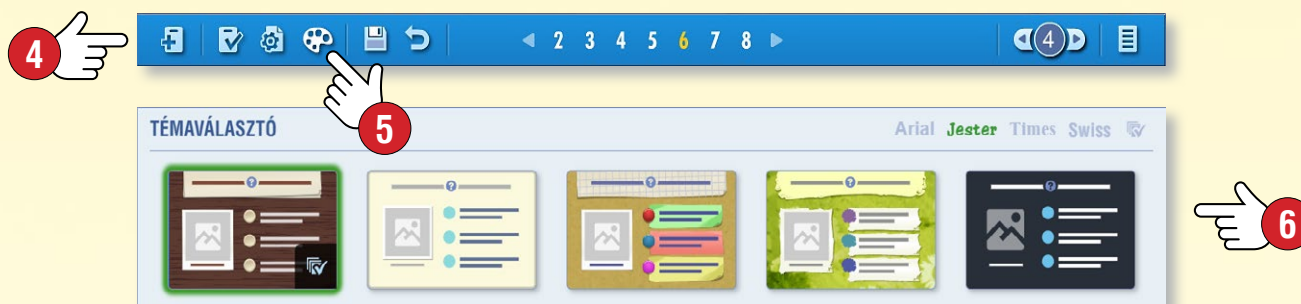

2. Feladatlap beállításai

Az Eszköztár Beállítások ikonjára kattintva ❷ megnyílik a feladatlap beállítási panelje. Az itt elvégzett beállítások nem csak az aktuális feladatra, hanem a teljes feladatsorra vonatkoznak.

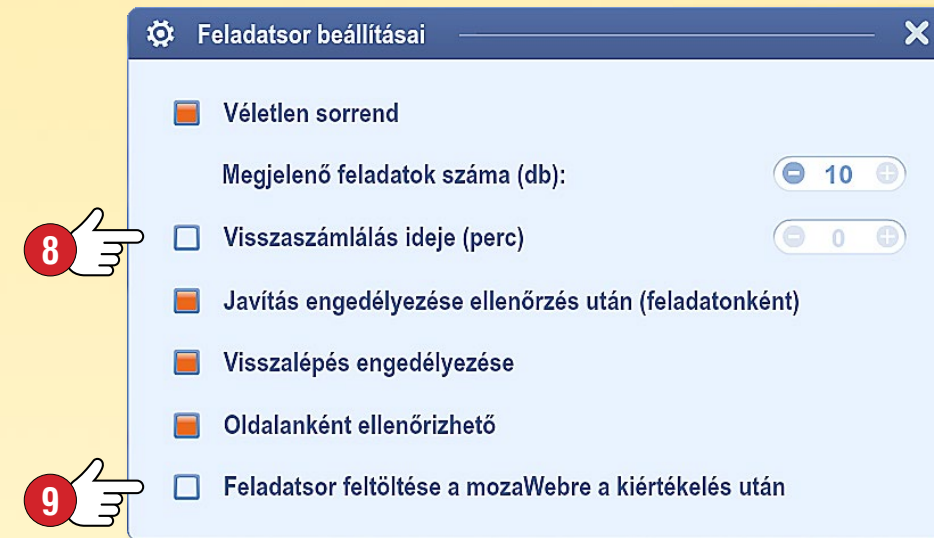

Tippek

- A feladatlapokhoz Címlapot, Infó és Eredmény oldalt is készíthetsz, de megszabhatod a feladatsor elvégzésére használható maximális időkeretet ❸ is.
- A feladatok lejátszása véletlen sorrendben is történhet, valamint engedélyezheted a javítást és a visszalépést is.
- Az elkészített feladatsort feltöltheted a mozaWeb-re ❹, elérhetővé teheted mások számára is.
- Ha Mozaik TEACHER licenccel rendelkezel, a feladatokat házi feladatként is feladhatod.

1. Mire használhatod a füzeteket?

A mozaBookban létrehozhatod saját füzeteket, amelyekbe írhatod, rajzolhatod és különféle digitális tartalmakkal (képek, videók, hangok, 3D modellek, feladatok) is kiegészítheted.

Látványos bemutatókat, óravázlatokat, prezentációkat készítheted, és digitális könyveidhez hasonlóan használhatod őket ①.

A füzeteidet elmentheted, feltöltheted mozaWeb fiókodba, és elérhetővé teheted mások számára is.

Internetes szinkronizálással a füzeteidet is elérheted minden olyan számítógépen, amelyen mozaBook program fut.

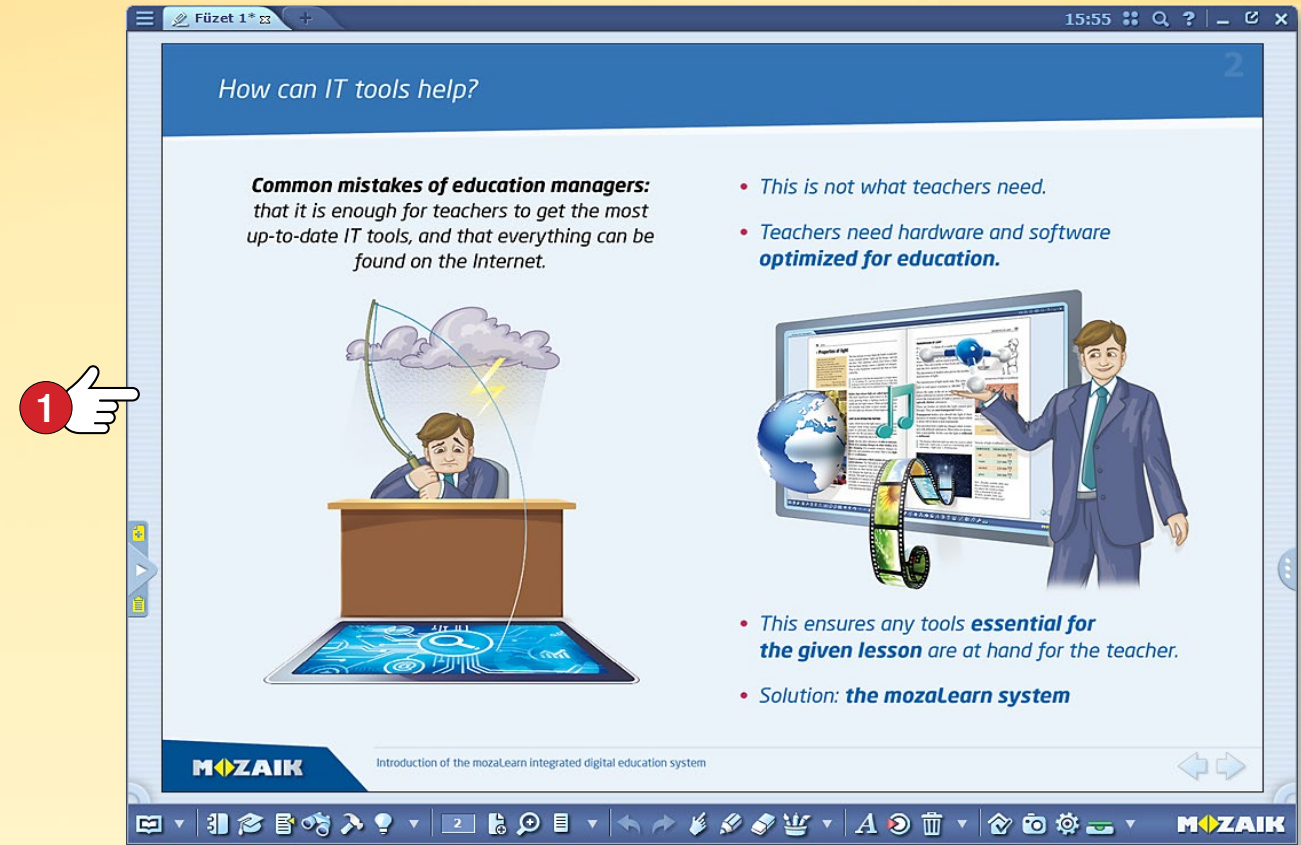

2. Hogy tudsz füzetet megnyitni?

Nyomd meg az Eszköztár Megnyitás ikonját ②, és válaszd a Füzetek menüt ③.

A megjelenő ablakban ④ a füzeteid jelennek meg.

Kattints egy füzetre a megnyitásához.

Ha túl sok a kiadvány a listában, akkor a fejlécen lévő szűrőkkel témakör és évfolyam szerint szűkítheted ⑤.

Ha megnyomod a Beállítás ikont ⑥, törölhetsz a füzeteid közül.

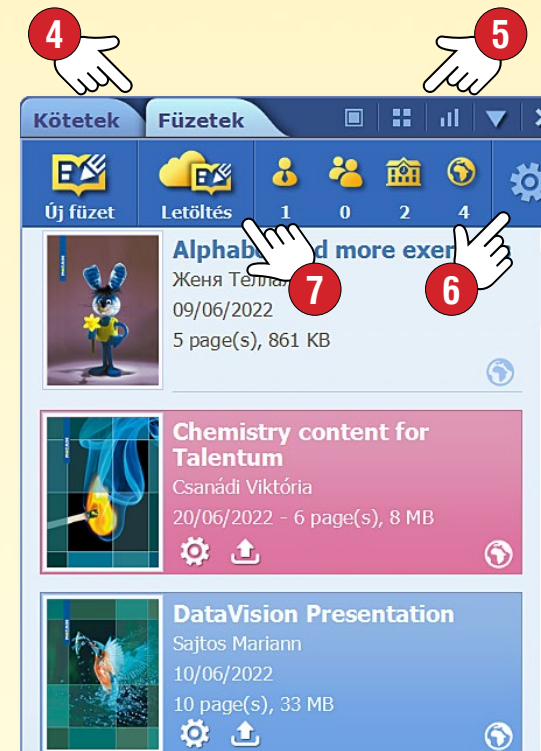

Tipp

A mozaWebben is találhatsz számodra elérhető füzeteket.

Nyomd meg a Letöltés ikont ⑦, majd a felnyíló Médiatárban válassz füzetet a listából.

A letöltött füzetet ezután a saját számítógépeden használhatod tovább.

1. Hogy tudsz új füzetet létrehozni?

Ha még nincs nyitva füzeted, az Eszköztár Új lap ikonjával hozhatsz létre egyet **1**. Ha már van megnyitott füzeted, akkor ugyanennek az ikonnak a megnyomásával egy új lapot adhatsz hozzá.

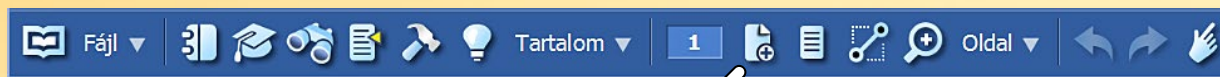

Ha van nyitva füzeted, és szeretnél egy újat létrehozni, akkor nyomd meg az Eszköztáron a Megnyitás ikont, és válaszd az Új füzet létrehozása menüt **2**.



2. Füzet tulajdonságainak beállítása

Mielőtt a program létrehoz egy új füzetet, be kell állítanod annak tulajdonságait!

- választhatsz álló vagy fekvő formátumot (egyoldalas vagy oldalpár nézetet) **3**,
- beállíthatod a füzet vonalazását,
- háttérképet választhatsz **4**,
- beállíthatod a füzetlap színét is.

A beállítások érvényesítéséhez nyomd meg a pipát **5**!

3. Sablonokkal még könnyebb

Előre definiált elrendezések (sablonok) segítségével könnyen készíthetsz céljaidnak megfelelő szerkezetű füzetet.

- A Sablon fülön **6** válassz elrendezést **7**, majd töltsd meg tartalommal a kereteket.
- Az elrendezéskereteket a füzet lapjain elmozgathatod és átméretezheted.

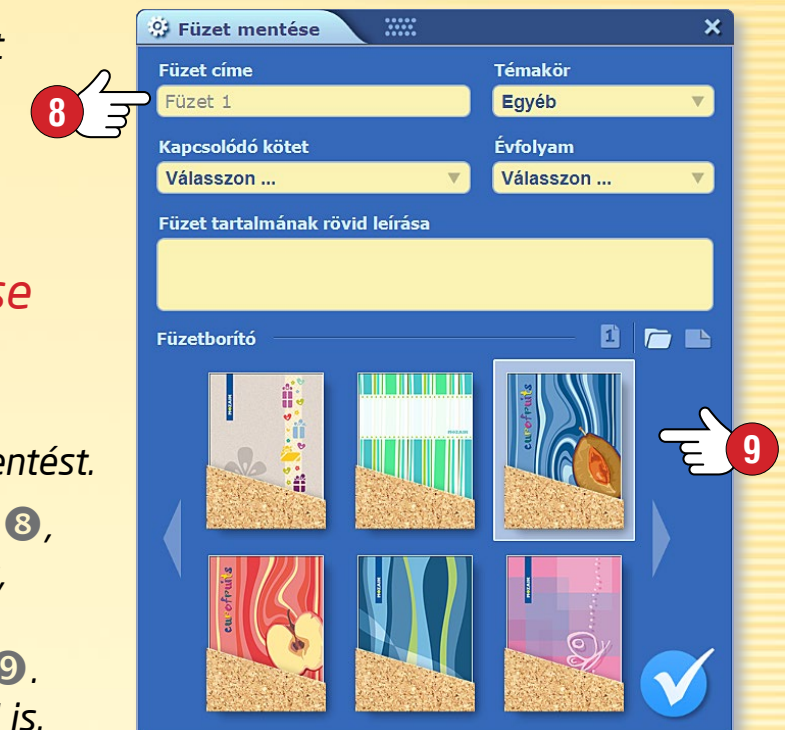
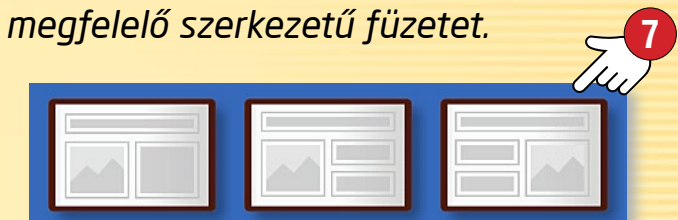

4. Füzetek mentése

A mentéshez kattints az Eszköztár Megnyitás ikonjára, és válaszd a Mentést.

Adj címet a füzetednek **8**, válassz hozzá témakört, évfolyamot, kapcsolódó kötetet és borítóképet **9**. Írj röviden a tartalmáról is.

Tippek

- Prezentáció készítéséhez a fekvő típusú füzet alkalmasabb, órai használathoz pedig a kétoldalas formátum a jobb választás. A füzet létrehozásakor ügyelj az oldalarány megválasztására is **10**.
- Füzeted új lapjai egy kiválasztott csoporton belüli véletlenszerű háttérképet is kaphatnak **11**.

1. Mivel illusztrálhatod a füzeteidet?

A füzetlapra írhat, rajzolhat, valamint különféle multimédiás és interaktív tartalmakat is beszúrhat.

2. Műveletek a füzetlapon

Kijelölés • Ha egy füzetlapon lévő elemet hosszan nyomsz, egy keret jelenik meg körülötte ①, és felnyílik a lapon az objektum típusához illő szerkesztőpanel ②. Ez történik akkor is, ha az Eszkőtáron lenyomod a Kijelölés ikont ③, majd ezután kattintasz az elemre. Ez a szerkesztési mód.

Módosítás • A kijelölt elemet elmozdíthatod, átméretezheted, vághatsz belőle, forgathatod stb., aszerint hogy a keret mely pontján fogod meg.

Helyi menü • A keret jobb felső sarkára kattintva ④ az objektum helyi menüje ⑤ nyílik meg, ahol további módosítási lehetőségeket találsz.

3. Helyi menü

A füzetlap tetszőleges pontjára hosszan kattintva a helyi menü ⑥ nyílik meg, ahol

- megjelenítheted az animációs panelt,
- új oldalt adhatsz füzetedhez,
- beállíthatod a füzet tulajdonságait,
- megjelenítheted lapjaidat,
- beállíthatod a kívánt kitakarást,
- nagyíthatod,
- segédvonalakat jeleníthetsz meg,
- könyvjelzővel jelölheted meg az oldalt,
- kijelölhetsz, beilleszthetsz,
- rögzíthetsz és törölhetsz is elemeket.

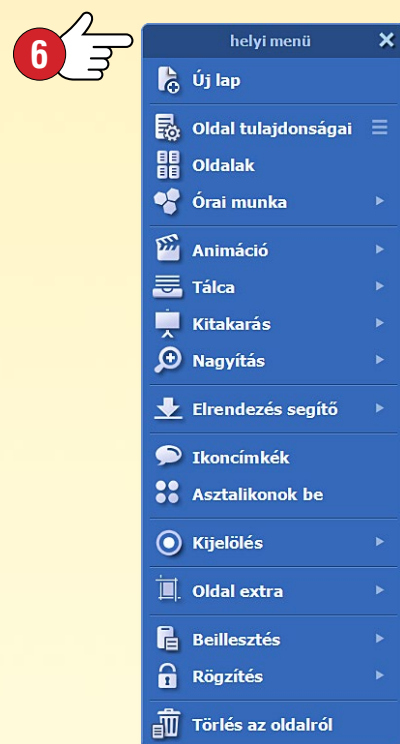

Tippek

Szövegbevitelnél használhatod a képernyőn felnyíló billentyűzetet ⑦ is, amit a Billentyűzet ikonnal ⑧ kapcsolhatsz ki és be.

A szerkesztő paneleket a képernyő tetszőleges helyére mozgathatod, a panel szélére duplán kattintva be is zárhatod.

Összetett matematikai kifejezéseket, képleteket írhatod könnyedén füzeted lapjaira a beépített képletszerkesztő segítségével ⑨.

A leggyakrabban használt elemeket (Kuka, Kedvencek, Galéria, Tálca, ...) asztalikonként is megjelenítheted a mozaBook felületén ⑩.

1. Hol találom és mire jó?

Nyisd fel az Eszköztár Szerkesztés paneljét ①, és válaszd a Kapcsolati ábra menüpontot ②.

Az eszközzel objektumokat kapcsolhatsz össze. Az objektumokat mozgatva a kapcsolat megmarad. Ez a rajzfunkció jól használható összefüggések, folyamatok bemutatására.

2. Hogyan kapcsolj össze objektumokat?

Ha nyitva van a kapcsolati ábra panelje ③, akkor az egymás után kijelölt objektumok között kapcsolat lesz.

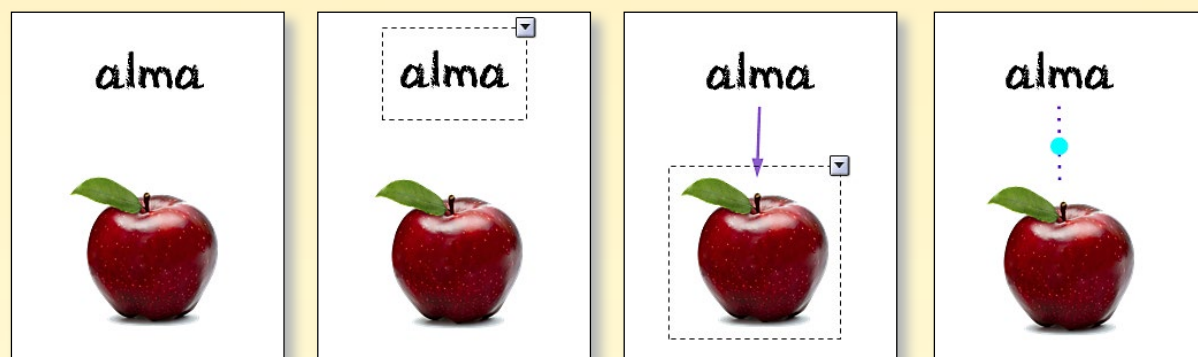
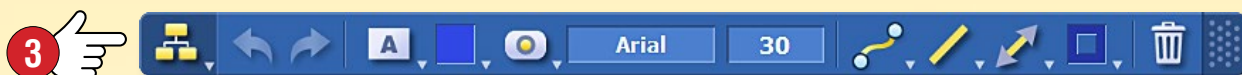
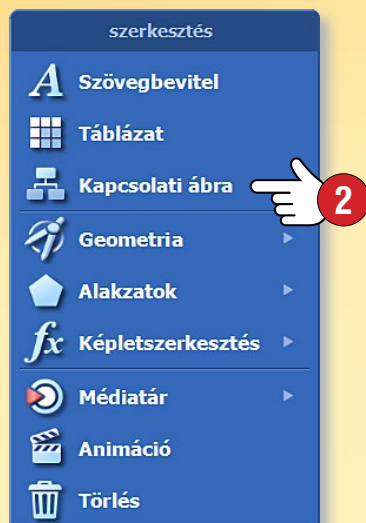

Tippek

 A kijelölt szövegdoboz alakját a kapcsolati ábra paneljén változtathatod meg ④.

 A kapcsolatokat különféle vonalstílusokkal, nyilakkal szemléltetheted ⑤.

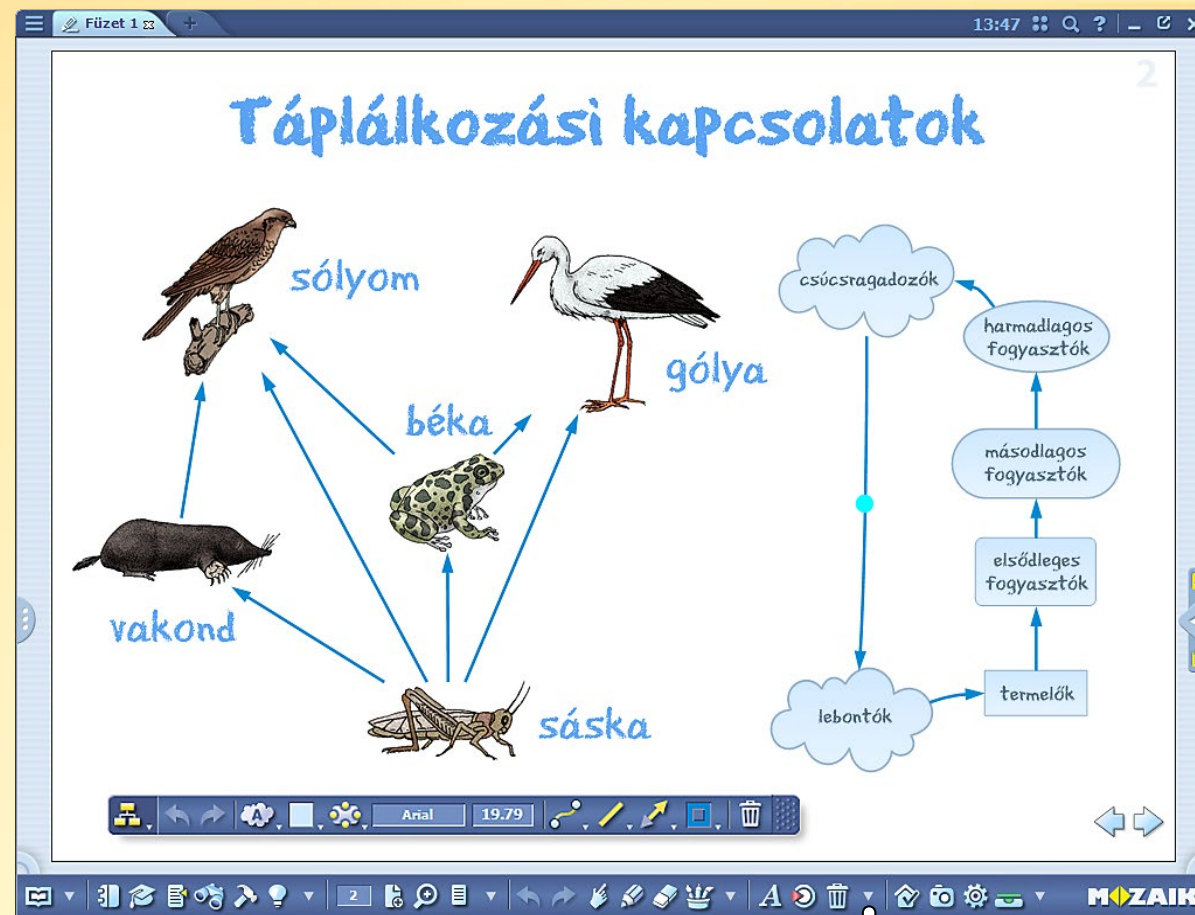

3. Hogyan hozz létre szövegdobozt?

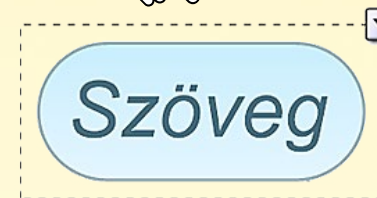

Nyisd meg a kapcsolati ábra paneljét, és kattints duplán egy üres területre, hogy szövegdobozt hozhass létre ⑥.

Meglévő szövegdoboz tartalmára kattintva szerkesztheted a szöveget.

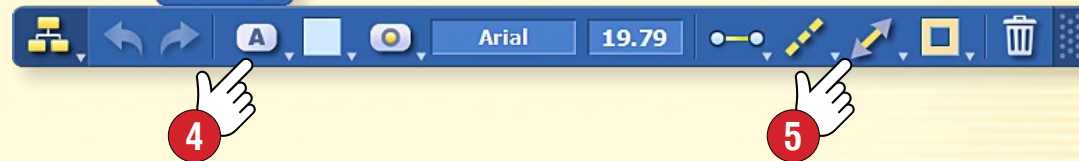

1. Hol találsz az animáció készítőt?

Nyisd fel az Eszköztár Szerkesztés paneljét ①, és válaszd az Animáció menüpontot ②.

2. Az animáció elkészítése

1. lépés: a már korábban ismertetett módon a szerkesztőpanelek használatával készítsd el az animációd végső állapotát: helyezz el a füzetlapodon képeket, eszközöket, szövegeket, készíts rajzot stb.

2. lépés: Kattints az Animáció készítő ikonjára! Ezután a tervezett megjelenés sorrendjében jelöld ki az animáció elemeit, és egyenként állítsd be a megjelenés tulajdonságait.

3. Egy objektum (jelen esetben egy kép) animálása

A) Nyisd meg az Animáció készítő panelt ②.

B) Kattints az animálandó objektumra (most a képre) ③.

C) Az animációs panelen válassz ki egy animációs lehetőséget ④.

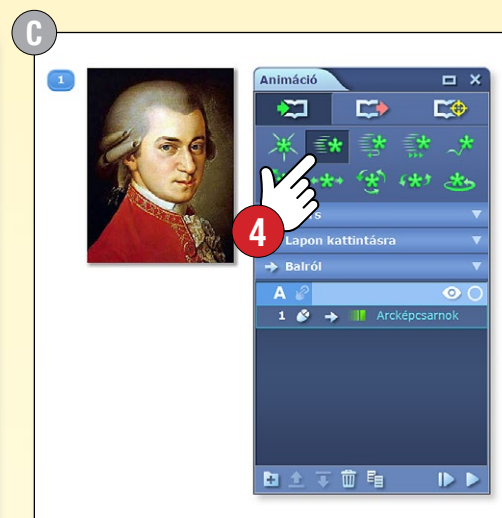
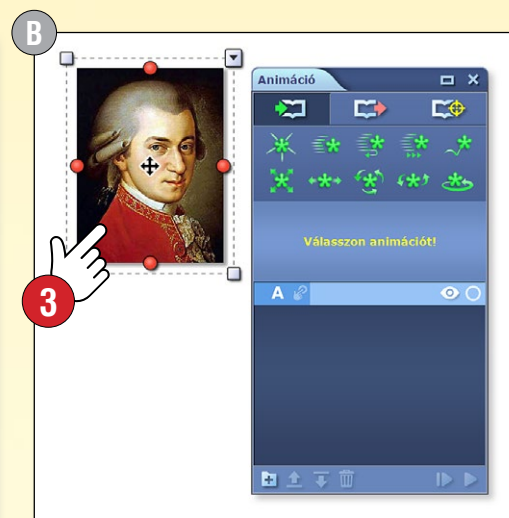
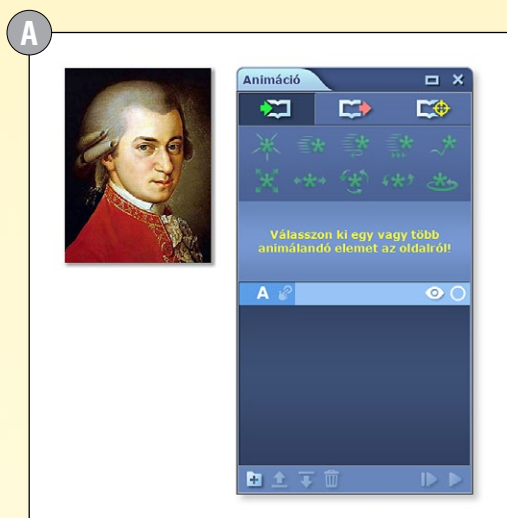
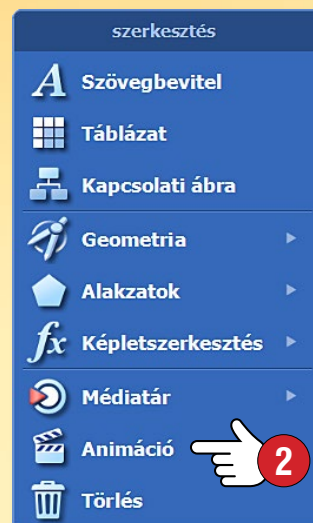

4. Az animáció lejátszása

Ha elkészítetted az animációt, zárd be az animációs panelt ⑤, majd a füzetlap alján megjelenő kis nyilakkal léptetve lejátszhatod a kész animációt ⑥.

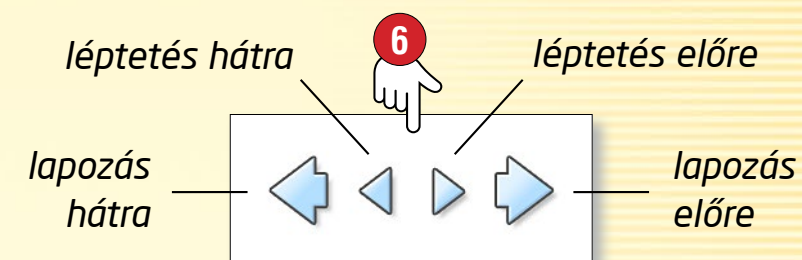

1. Hol találod a geometriai eszközöket?

Nyisd fel az Eszköztár Szerkesztés paneljét ①, és válaszd a Geometria menüpontot ②, vagy a Tolltartóban kattints a geometriai eszközök ikonjára.

2. Hogyan használhatod?

Kattints a használni kívánt eszköz ikonjára ③, hogy az megjelenjen a füzetlapodon.

Az egyes eszközöket különböző helyeken megfogva más és más funkciók érhetők el. Segítségért kattints az eszközökön található kérdőjelre ④.

3. A körző és a vonalzó használata

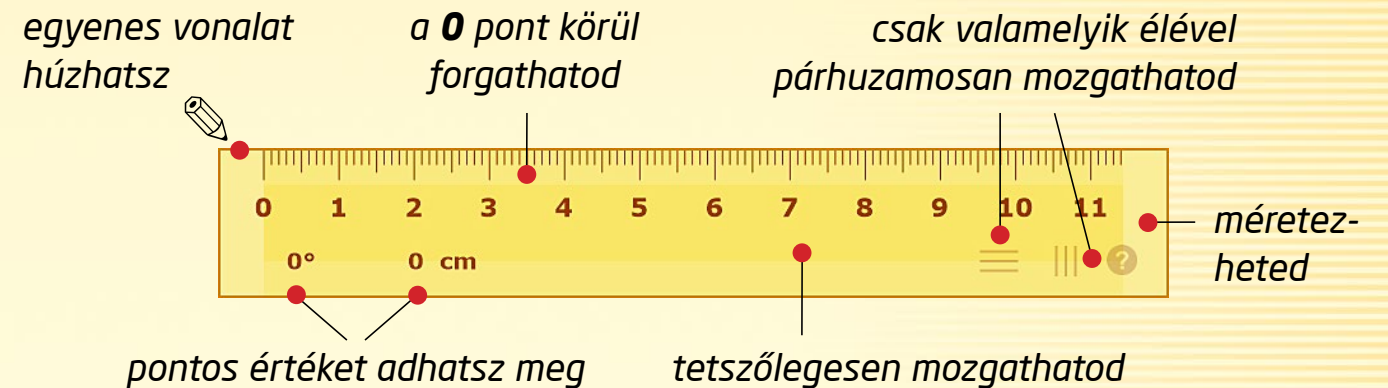
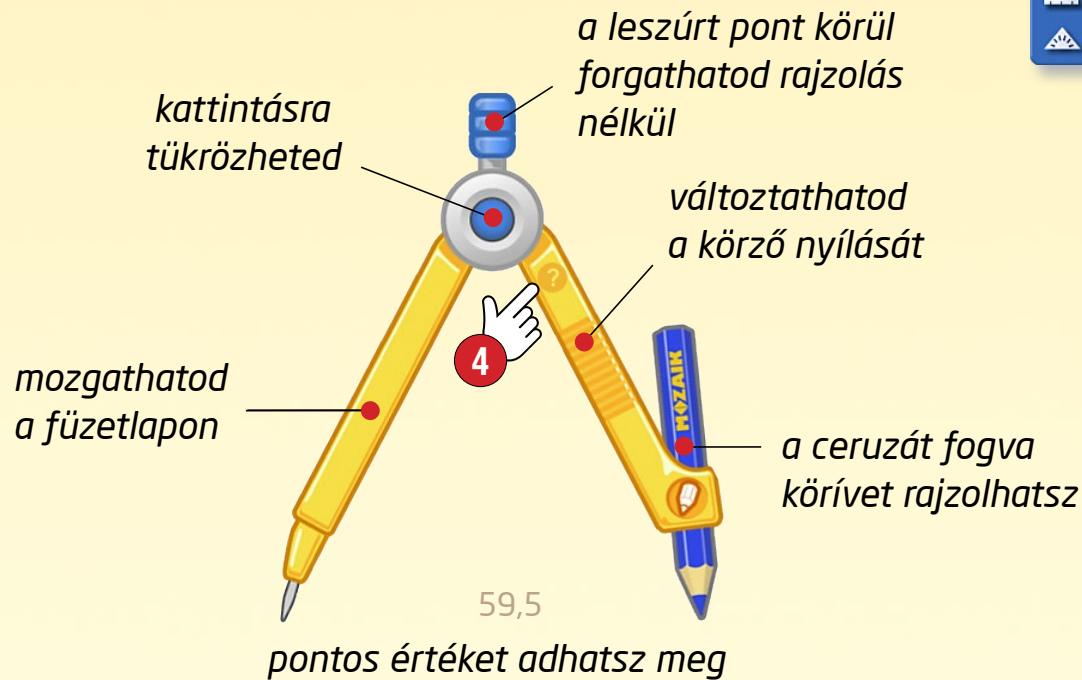
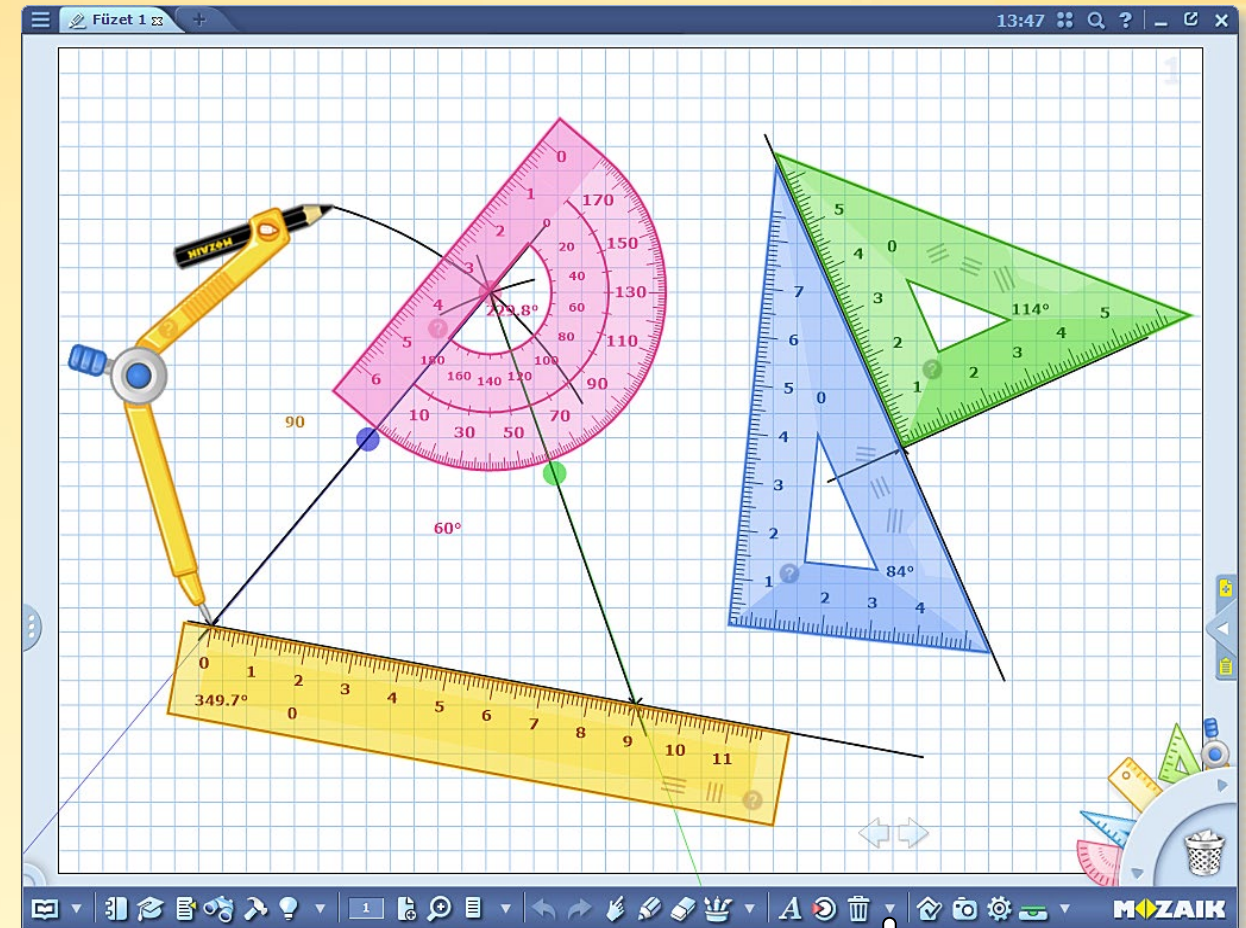
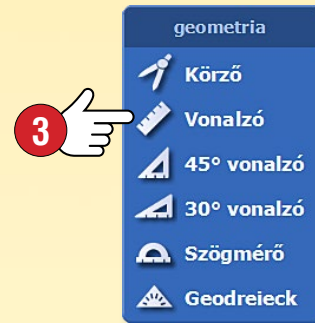
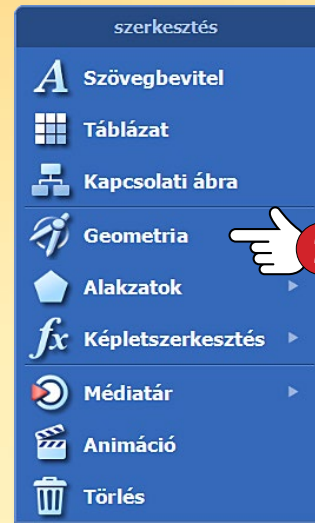

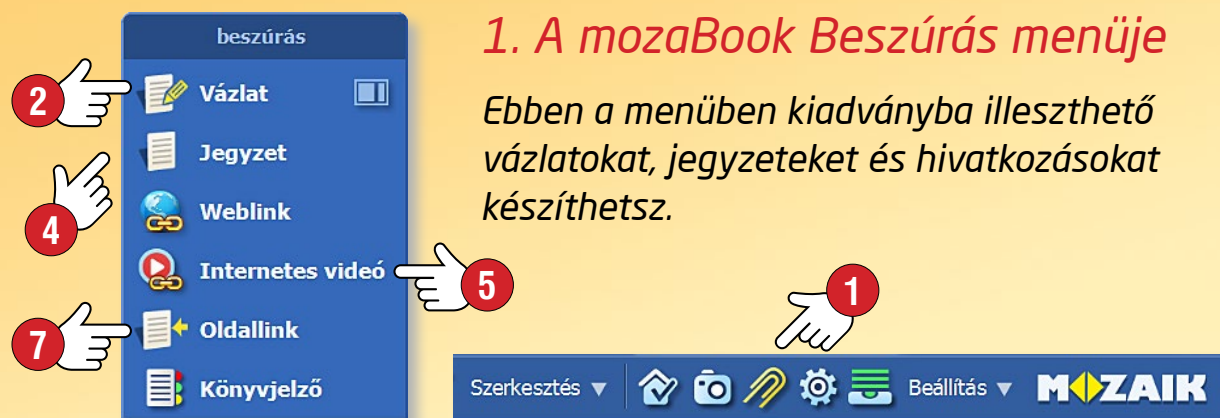

1. A mozaBook Beszűrás menűje

Ebben a menűben kiadványba illeszthető vázlatokat, jegyzeteket és hivatkozásokat készíthetsz.

2. Vázlat, jegyzet

Az Eszköztár Beszűrás menűjében 1 válaszd a Vázlat menüpontot 2. Vázlat létrehozásakor be kell állítanod a lap méretét, háttérének mintázatát és színét 3.

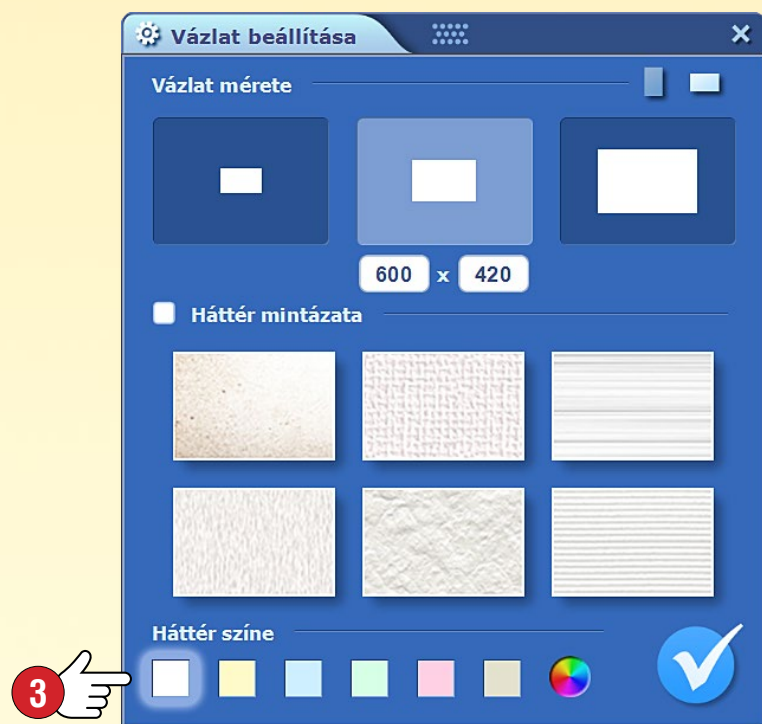

A vázlatlapra írhat, rajzolhat, képeket illeszthetsz be a Médiatárból, kapcsolati ábrát és animációt is készíthetsz rajta.

A kész vázlatot kiadványodba, füzetedbe illesztheted! Ha csak egyszerű szöveges megjegyzést szeretnél beszűrni, akkor válaszd a Jegyzet menüpontot 4!

3. Weblink, internetes videó

A kiadványokba internetes hivatkozást és internetes videót 5 is beilleszthetsz, melyeket lejátszáskor a mozaBook saját böngészője jelenít majd meg.

Adj címet a hivatkozásnak/videónak (Cím), írd be egy pontos webcímet (Link). Ha kulcsszavakat (Kulcsszavak) is megadsz, akkor a beszűrt hivatkozást a mozaBook keresője is megtalálja 6.

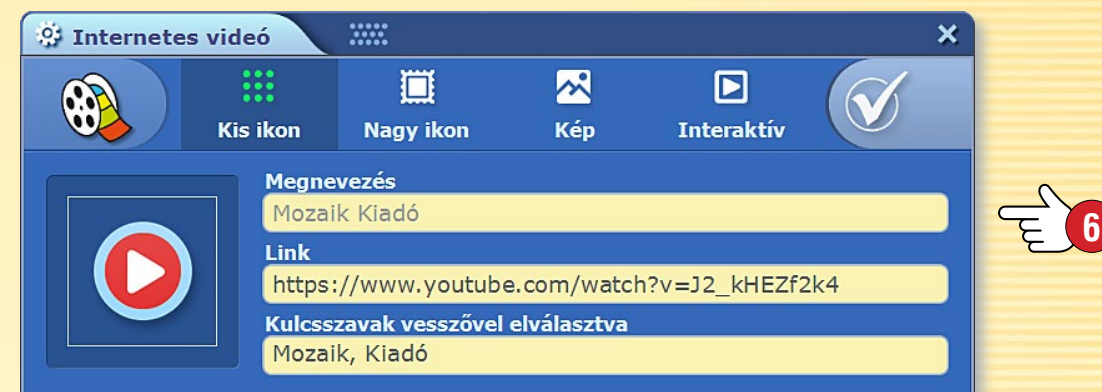

4. Oldallink

Létrehozhat olyan speciális linket, amellyel egy kiválasztott kiadvány meghatározott oldalára ugorhatsz.

Első lépésben lapozz arra az oldalra, amelyre majd ugrani szeretnél, és válaszd a menűben az Oldallink 7 pontot! Ezután térj vissza oda, ahová a linket szánod, és a pipára kattintva illeszd be!

5. Könyvjelző

Könyveid, füzeteid oldalait fülekkel megjelölheted, amelyekre rákattintva azok az adott oldalnál nyílnak ki.

Hogyan hordozhatod füzeteidet?

A mozaBook két lehetőséget is biztosít számodra, ha több számítógépen szeretnéd megnyitni füzeteidet.

1. Szinkronizálhatod füzeteidet pl. egy pendrive segítségével, így olyan helyen is megnyithatod azokat, ahol nincs internet.
2. Feltöltheted internetes fiókodba, így azok bármely számítógépen megnyithatók, amelyen mozaBook fut, és van internetkapcsolat.

1. Szinkronizálás pendrive segítségével

Kattints a Megnyitás panelen a Szinkronizálás menüre ①! A felnyíló ablakban válaszd ki a füzetet ② és a hordozót ③, majd a szinkronizáláshoz kattints a középső nyílra ④!

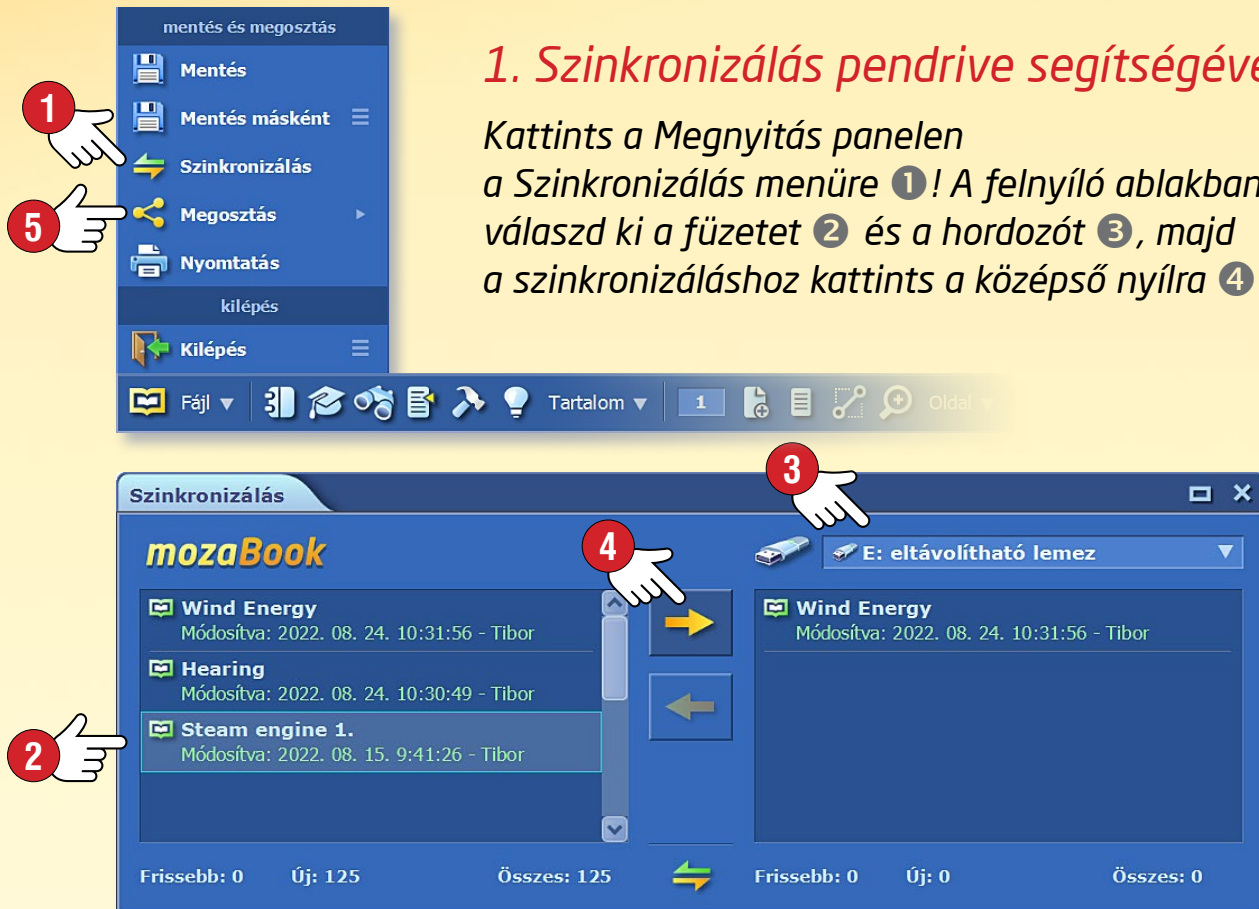

2. Szinkronizálás internetes fiókkal

Feltöltés • A Megosztás menüben ⑤ válaszd a Feltöltés mozaWebre lehetőséget ⑥.

Állítsd be, hogy ki láthatja a füzetet ⑦, és add meg a későbbi kereséshez szükséges adatokat (Kulcsszavak, Téma, Évfolyam, Kapcsolódó kötet). Töltsd fel a füzetet a mozaWeb fiókodba ⑧.



Letöltés • Kattints a Médiatár panelen a Füzet menüre ⑨.

Az elérhető füzetek listájából válaszd ki, hogy melyiket szeretnéd letölteni, és kattints a Letöltés ikonra!

Tippek

- Beállíthatod, hogy a füzetekben végrehajtott módosítások automatikusan mentésre kerüljenek internetes fiókodba ⑩.
- Füzeteidet elküldheted ismerőseidnek emailben is, ha a Megosztás emailben lehetőséget választod ⑪.



Áttekinthető, rendezett oldalak

Készíts jól áttekinthető füzeteket, látványos prezentációkat a mozaBook animált sablonjai segítségével. Az elrendezéskereteket a füzet lapjain elmozgathatod és igényeid szerint átméretezheted.

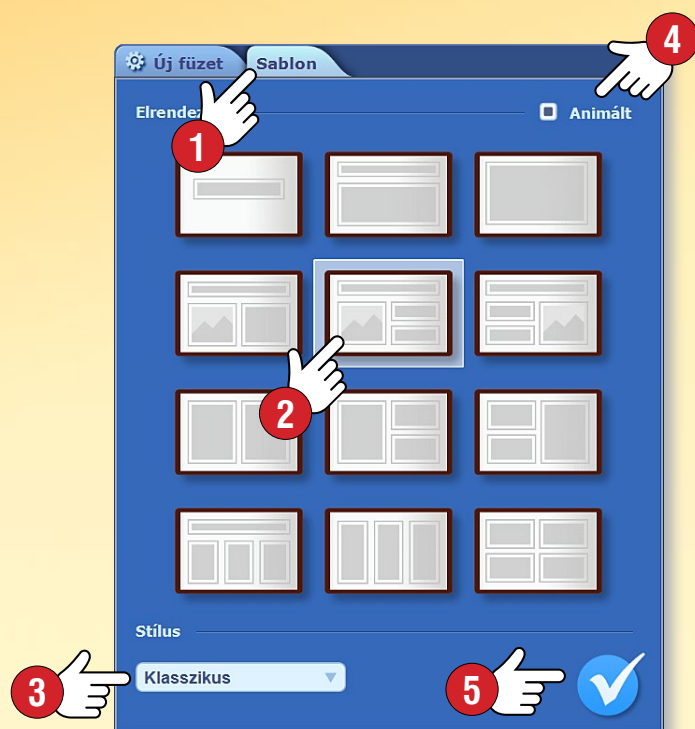

Hogyan csináld?

Új füzet létrehozásakor kattints a Sablonok fülre ❶!
A felnyíló panelen válassz a füzetlapodhoz elrendezést ❷,
stílust ❸, és jelöld, hogy animált sablont szeretnél ❹.
A beállítások érvényesítéséhez nyomd meg a pipát ❺!
Ha már van nyitva füzeted, a helyi menü Oldal tulajdonságai pontjára kattintva jutsz a Sablonok fülre!



- Kattints egy szövegkeretre, és írd bele ❹.
- Húzd a médiatárból a megfelelő keretbe a szöveghez kapcsolódó képet, videót vagy 3D-t ❷.
- Változtathatsz a képek méretén ❸, a szövegkeretek számán ❹, és kapcsolhatod a sablon animálását is ❺.

Minden szöveghez külön képi tartalmat választhatsz. Az elkészült oldalon ezután egy szövegrészre kattintva, mindig a hozzá tartozó kép, videó vagy 3D fog megjelenni.



Nyisd meg füzeteidet a mozaWeben

A mozaBookban létrehozott és az internetre feltöltött füzeteidet a mozaWeben is megnyithatod ❶. A digitális tankönyveidhez hasonlóan lapozhatod és lejátszhatod a bennük található extra tartalmakat.

Mozaik TEACHER és Mozaik STUDENT előfizetés

- Hozzáférhetsz a Médiatár teljes tartalmához ❷, amely tantárgyanként rendszerezve ❸ több ezer interaktív elemet tartalmaz.
- Rendelkezésedre állnak a tematikus eszközök és játékok.
- A Feladatszerkesztő segítségével mozaWeben is összeállíthatsz feladatsorokat, amelyeket akár a diákoknak házi feladatként is feladhatsz, ők pedig ugyanitt a mozaWeben megoldhatják azokat.
- Füzeteidet egyidőben több számítógépen is megnyithatjátok, valós időben, közösen dolgozhattok velük, szerkeszthetitek ❹, és közben még üzenetet is írhattok egymásnak (kollaboratív mód).

❶

❹

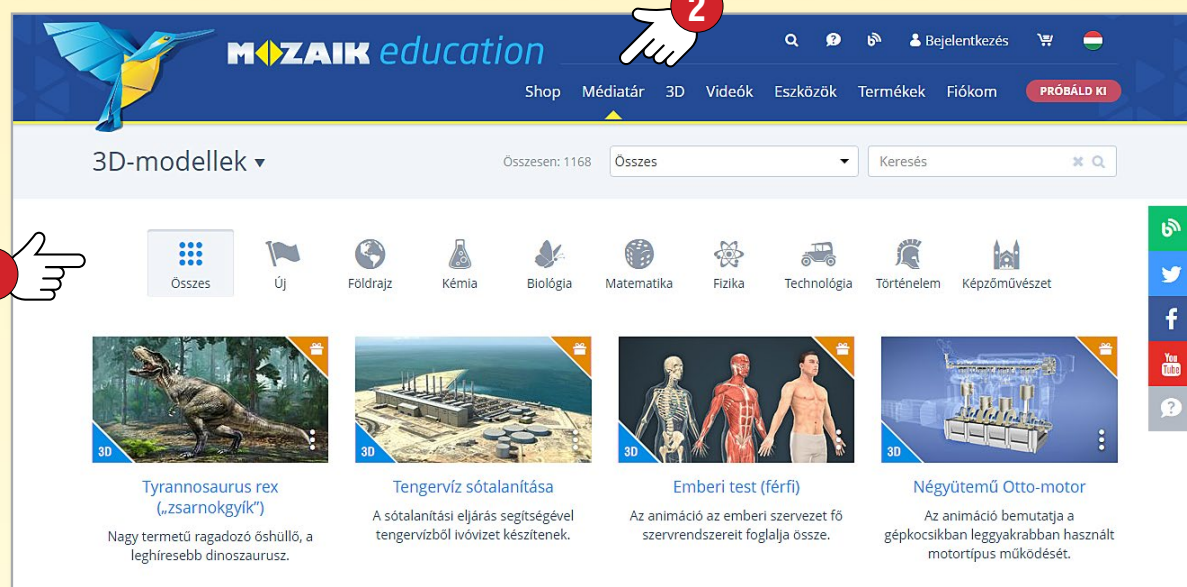

❸

❷

Hol találsz a füzeteket?

Jelentkezz be a mozaWebre a mozaBookban használt internetes fiókod (mozaWeb account) azonosítójával és jelszavával.

Válaszd a Médiatár Füzet pontját ❺ az elérhető mozaBook füzetek megjelenítéséhez. Szűkítsd a listát téma szerint, vagy használj keresőszt.

Kattints a kiválasztott füzetre a megnyitásához!

Interaktív tartalom	
3D	3D-modell
	Eszköz és Játék
	Panoráma
	Videó
	Képek
	Hang
Tananyagok	
	Digitális lecke
	Könyv
	Füzet

❺

1. Keresés a kiadványok szövegében

Válaszd az Eszköztáron a Keresés ikont ❶!

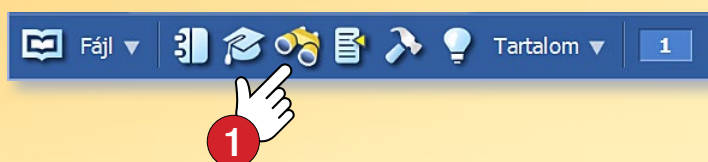

A felnyíló panelen kereshetsz szöveget az aktív kiadványban ❷. A találatokat a mozaBook kiemeléssel jelzi.

Ha több találat is van, akkor köztük a nyilakkal lépkedhetsz ❸, a lenyíló listában pedig megtekintheted az összes találatot ❹.

A lista egyes elemeire kattintva ❺ a mozaBook a kiadványban a találathoz lapoz.



2. Keresés a mozaBook funkciói és eszközei között

Válaszd a főablak fejlécén a nagyító ikont ❹! A megnyíló panelen írd be a keresés kulcsszavát ❺.

A találati listában megjelennek a mozaBook azon funkciói, eszközei és azok a kiadványok, amelyeket a megadott kulcsszó alapján a kereső megtalált.



Ha egy találati elem mellett Szem ikont ❽ látsz, akkor arra rákattintva a program megmutatja, hogy az adott funkciót vagy eszközt hogyan lehet legkönnyebben elérni a mozaBook menürendszerében ❾.

Ha egy listaelemre kattintasz, akkor a mozaBook elindítja az adott funkciót, eszközt, vagy megnyitja a kiadványt.



Tipp • A Keresés panel segítségével a program elhagyása nélkül kereshetsz az interneten is ❿.



1. Hol találok segítséget?

Az összes funkcióhoz általános segítséget találsz a mozaBook sűgőjában, ha megnyomod a keret jobb felső részén található kérdőjelet 1.

Az egyes eszközökhöz kapcsolódó segítséget közvetlenül az alkalmazásból is elérheted, ha annak a fejlécén kattintasz a kérdőjelre 2. Itt további lehetőségek közül is választhatsz.

 A szöveges sűgő megnyitása 3.

 A videósűgő megnyitása, amely a mozaBook és a beépített eszközök használatának könnyebb elsajátítását segíti 4.

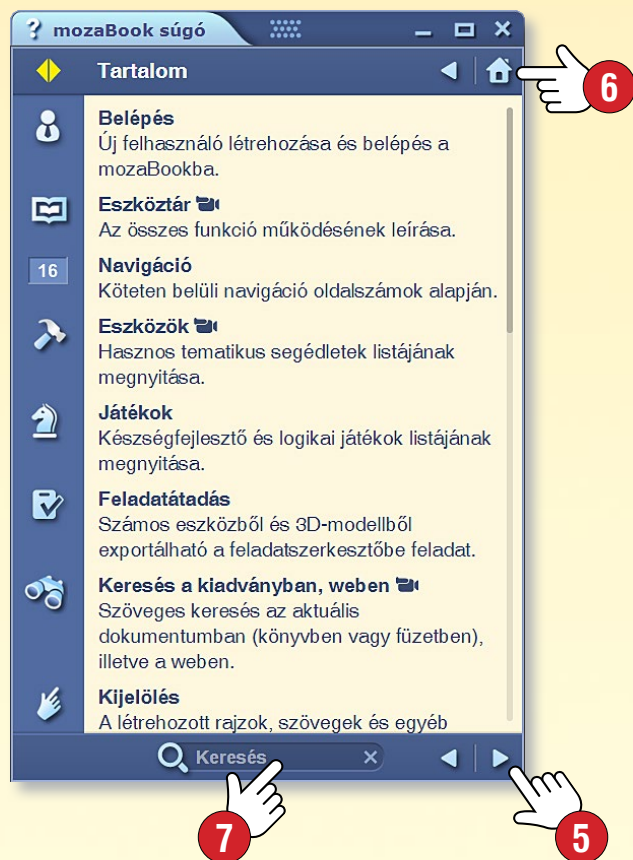



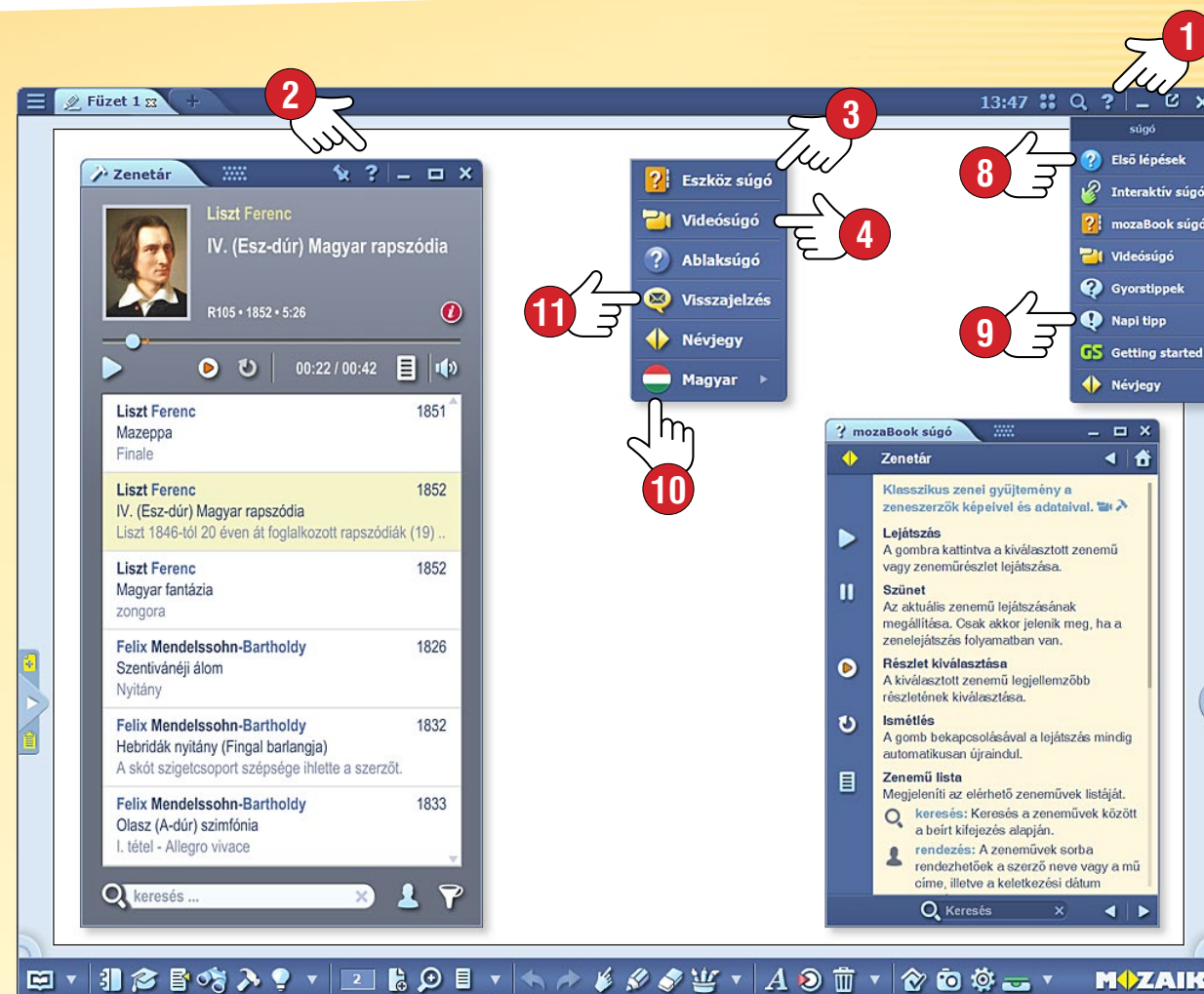

2. Keresés

A Sűgőben témák szerint csoportosítva találsz segítséget. Előre hátra lapozhatsz 5, vagy bárhonnan visszatérhetsz az alapállapotba is 6.

A sűgő ablak alján található kereső mező is segít abban, hogy megtaláld a neked szükséges segítséget 7.



Tippek

-  A mozaBook legtöbbet használt funkcióival ismerkedhetsz meg az Első lépések menüpontot választva 8.
-  Tanácsokat, tippet kaphatsz a program használatához 9.
-  Ha többnyelvű mozaBook van a számítógépeden telepítve, akkor az eszköz nyelvét is állíthatod 10.
-  Az eszköz működésével kapcsolatos visszajelzést is küldhetsz 11.

1. Mi a multimédia rögzítő, és hol találsz?

Ezzel a funkcióval képernyőképeket menthetsz, hangfelvételeket és képernyővideókat készíthetsz. Az alkalmazást az Eszköztárról indíthatod el a Kép mentése ikon megnyomásával 1.



2. Kép mentése

Válaszd ki a menüből, hogy milyen módon szeretnél képernyőképet menteni, majd következő lépésként jelöld ki a területet. Az így készült képeket a Mentett képek 2 mappából bármikor beillesztheted kiadványaidba.

3. Hangfelvétel készítése

Ha a számítógépednek van mikrofonja, akkor a mozaBook hangrögzítőjével hangfelvételeket készíthetsz. Válaszd a Hangrögzítő menüt 3! A REC gombra kattintva indíthatod a felvételt.



A felvétel leállítás után a lejátszás automatikusan elindul. A hangfelvételt beillesztheted a kiadványodba 4, de később is elérheted a Hangrögzítő paneljén található mappából vagy a Médiatárban.

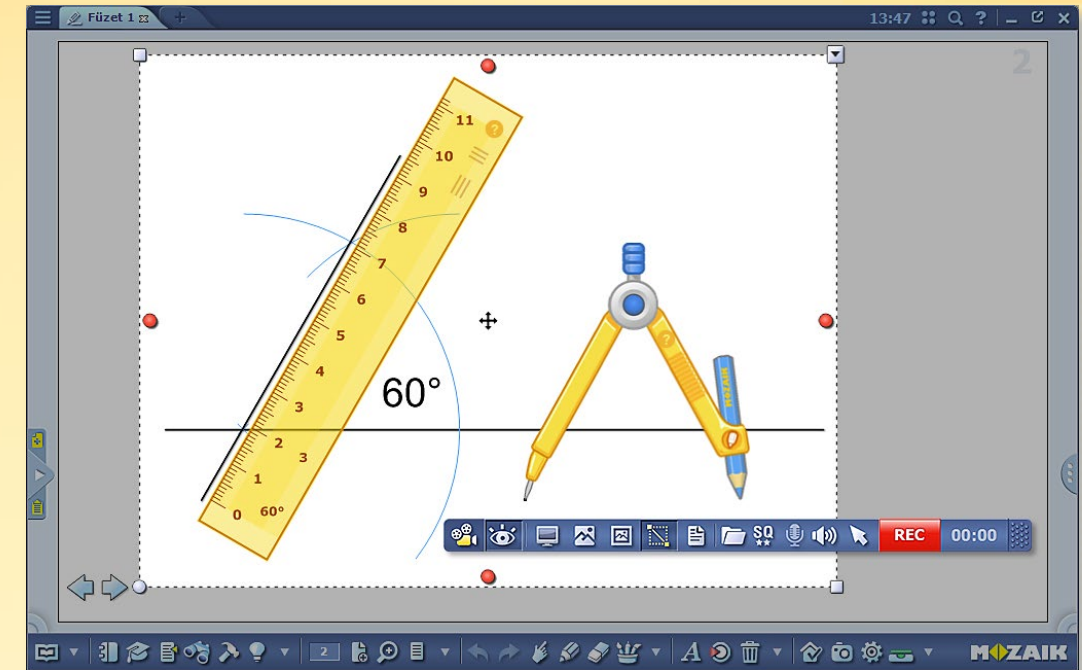
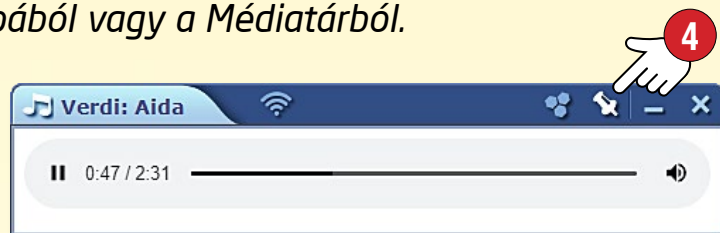

4. Képernyővideó készítése

A videórögzítővel a képernyőn történő eseményeket tudod felvenni, melyekhez hangot is rögzíthetsz, ha a számítógépednek van mikrofonja. Válaszd a Videófelvétel menüt 5.

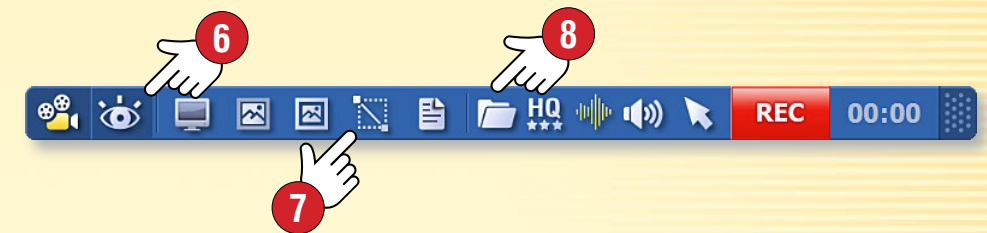

A mozaBook elrejtése ikonra kattintva 6 válthatsz, hogy a mozaBookról vagy a gépeden futó egyéb alkalmazásról készüljön felvétel. Azt is beállíthatod, hogy a teljes képernyőről vagy csak egy részletéről akarsz felvételt készíteni 7.

A rögzített multimédia tartalmakat eléred a Médiatárban és közvetlenül a rögzítő paneleken is 8.

1. Hogyan nyomtathatsz?

A mozaBookból kinyomtathatod füzeted tetszőleges oldalait vagy teljes tartalmát is. Nyomtathatsz közvetlenül nyomtatóra vagy fájlba is.

A funkció eléréséhez kattints az Eszköztár Megnyitás ikonjára ①, majd a felnyíló panelen válaszd a Nyomtatás menüt ②!

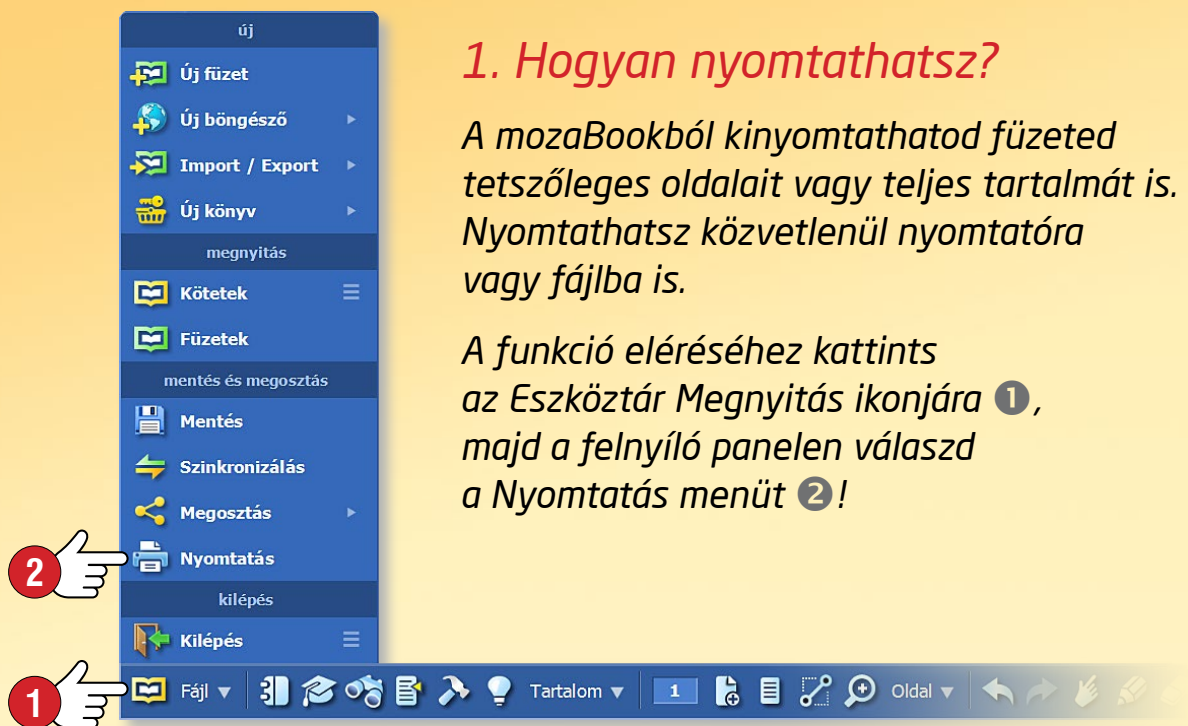

2. Nyomtatás közvetlenül nyomtatóra

Ha a számítógépedhez van nyomtató csatlakoztatva, akkor a lenyíló almenüben ③ a nyomtató nevére kattintva választhatod a közvetlen nyomtatást ④.

Az eszköz lehetőségeit figyelembe véve végezd el a beállításokat!

- Mely oldalakat szeretnéd kinyomtatni ⑤?
- Válassz papírméretet ⑥!
- Állítsd be a margót ⑦!
- Hány oldalt nyomtasson egy lapra ⑧?
- Színes vagy fekete-fehér nyomtatást akarsz?
- Egy- vagy kétoldalas nyomtatást szeretnél?
- A füzeted mely elemei (ikonok, oldalszámok, keret, vonalazás, háttér) legyenek láthatóak a nyomtatásban ⑨?

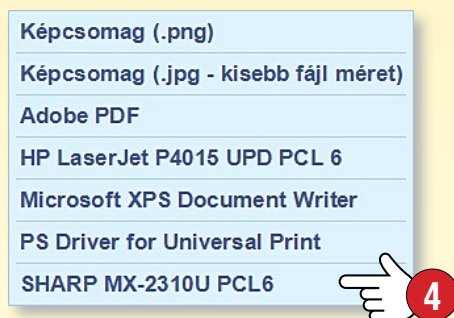

3. Nyomtatás fájlba

Fájlba nyomtatáskor választhatsz, hogy milyen formátumú állományt (png, jpg, pdf vagy Microsoft XPS) szeretnél létrehozni. Ezt beszúrhatod kiadványodba, illetve később is kinyomtathatod.



Tipp

A Nyomtatás menü előnézeti ablakában ⑩ végig figyelemmel kísérheted, hogy a beállításaid milyen hatással lesznek a nyomtatásra, az előállított állományra.

1. Mire és mikor használhatod?

Szövegbevitelkor a digitális táblára - a felnyitható billentyűzet gombjainak nyomogatása helyett - kézzel is írhatasz, ugyanis a mozaBook rendelkezik kézírás-felismerő képességgel is.

2. Rendszerkövetelmények

A mozaBook kézírás-felismerő lehetőségét csak a Windows 7, valamint az ezután megjelent operációs rendszerek használatával érheted el.

A számítógépre telepített nyelvi csomagtól függ, hogy milyen nyelven ismer fel szavakat a kézírás-felismerő ①.

3. Hogyan használhatod?

Kattints az Eszköztáron a Szabadkézi rajzolás ikonra ②, és írd valamit a táblára ③!

Jelöld ki amit írtál, majd az objektum helyi menüjében ④ válaszd a Felismerés menüpontot ⑤!

A felnyíló panelen megjelennek a felismerő értelmezési javaslatai ⑥.

A helyes szóra kattintva a kézírást a mozaBook szöveggé alakítja ⑦, ezután szöveges objektumként kezeli.

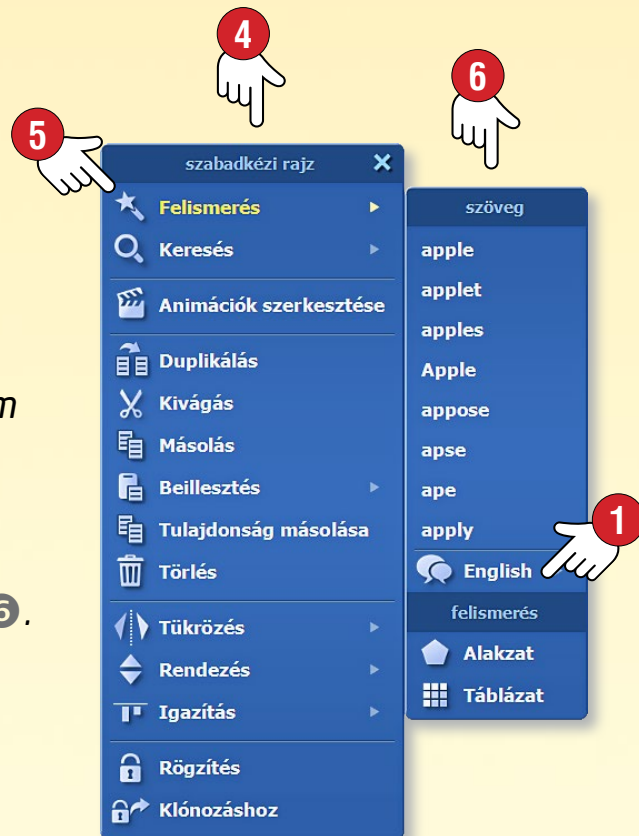

4. Keresés a kézírásfelismerő használatával

A kézírást kijelölve a helyi menüben válaszd a Keresés menüpontot ⑧. Ekkor megjelennek a felismerő értelmezési javaslatai. Ebből a listából válaszd ki azt, amelyikre keresni szeretnél ⑨.

Kereshetsz a weben, a galériában vagy a megnyitott kiadványban is ⑩.

A keresést indíthatod úgy is, hogy a kézírást közvetlenül a mozaBook egyik keresőjébe húzod. Ekkor automatikusan megtörténik a kézírás-felismerés, és az értelmezés alapján elindul a keresés.

Változatos beállítási lehetőségek

A mozaBookban lehetőség van arra, hogy igényeid szerint alakítsd a felhasználói felületet a mindennapi munkád megkönnyítése érdekében.



1. Asztalikonok

A gyakran használt funkciók ikonjait (kuka, kedvencek, tolltartó, médiatár) elhelyezheted a képernyő bármely részén, ezután onnan is elindíthatod őket 1.

Nyomd meg az Eszköztár Beállítások ikonját 2, és a Megjelenés menüben 3 válaszd az Asztalikonok menüpontot.

Az ikonokra kattintva 4 válaszd ki, hogy melyeket szeretnéd az asztalon elhelyezni.

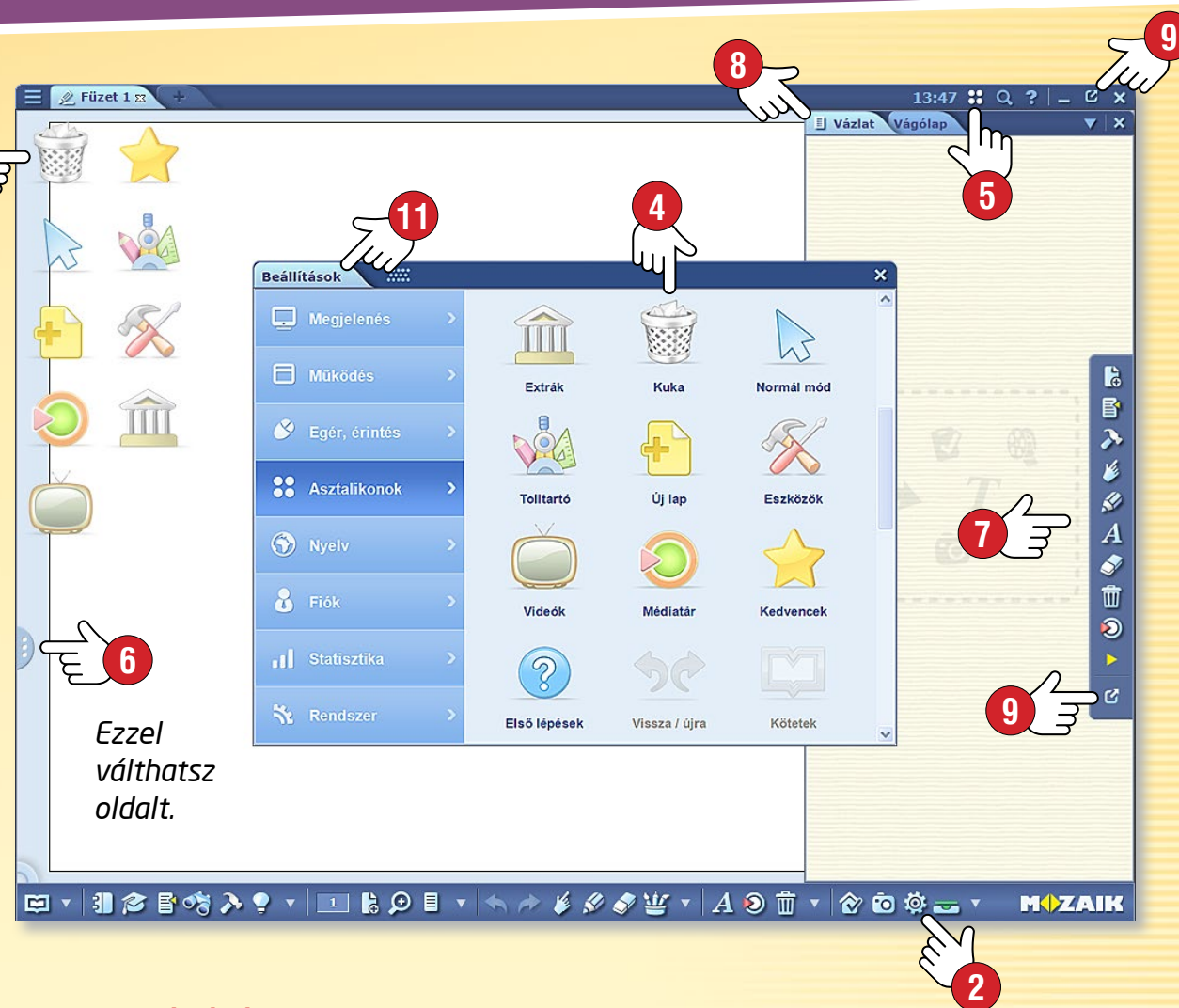

A főablak fejlécéről is elérheted az Asztalikonok menüt 5, be- és kikapcsolhatod megjelenítésüket.

2. Oldalpanel és Teljes képernyő mód

Az asztal jobb és bal szélén két kis fül látható 6. Ezekre kattintva oldalpanelt 7, vázlatlapot 8 nyithatsz meg, vagy új füzetet hozhatsz létre.

Az oldalpanelt a tábla mellett állva is kényelmesen eléred, így könnyebben prezentálhatsz. A rajta lévő kis háromszög megnyomásával zárhatod be a panelt.

Teljes képernyős módra is átválthatsz 9. Ekkor a lapozó nyilak melletti ikonnal érheted el a menüt, vagy válthatsz vissza normál képernyőre 10.

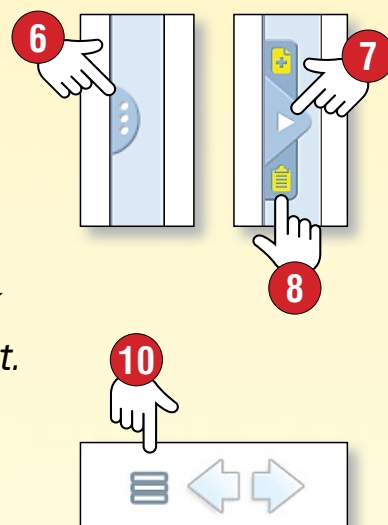

3. A Beállítások menü 11

- Megjelenés - Menü, Eszköztár, Oldalpanel, Tolltartó megjelenítés, pozíció; lapozás, fejléc, háttér; gombok, ikonok mérete, stílusa; ablak nagyítás.
- Működés - Kiadványok, extrák mozaWeb használata; böngésző, mentés.
- Egér, érintés - Egérfunkciók, táblafunkciók beállítása.
- Asztalikonok - Asztalikonok megjelenítése, be- és kikapcsolás.
- Nyelv - A mozaBook és a billentyűzet nyelvbeállítása.
- Fiók - Bejelentkezési mód, név, jelszócsere, jogosultságok.
- Statisztika - Statisztikák gyűjtésének engedélyezése, tiltása.
- Rendszer - mozaBook állományok kezelése, mentés, előzmények.

Házi feladatok másként

A mozaBook Feladatszerkesztőjével elkészített feladatokat házi feladatként is elküldheted. A mozaBook segítségével külön kezelheted, nyilvántarthatod a tanított osztályok, tanulócsoporthoz, de akár az egyes diákok számára meghatározott feladatokat, így nincs többé elfelejtett, otthon hagyott házi feladat.

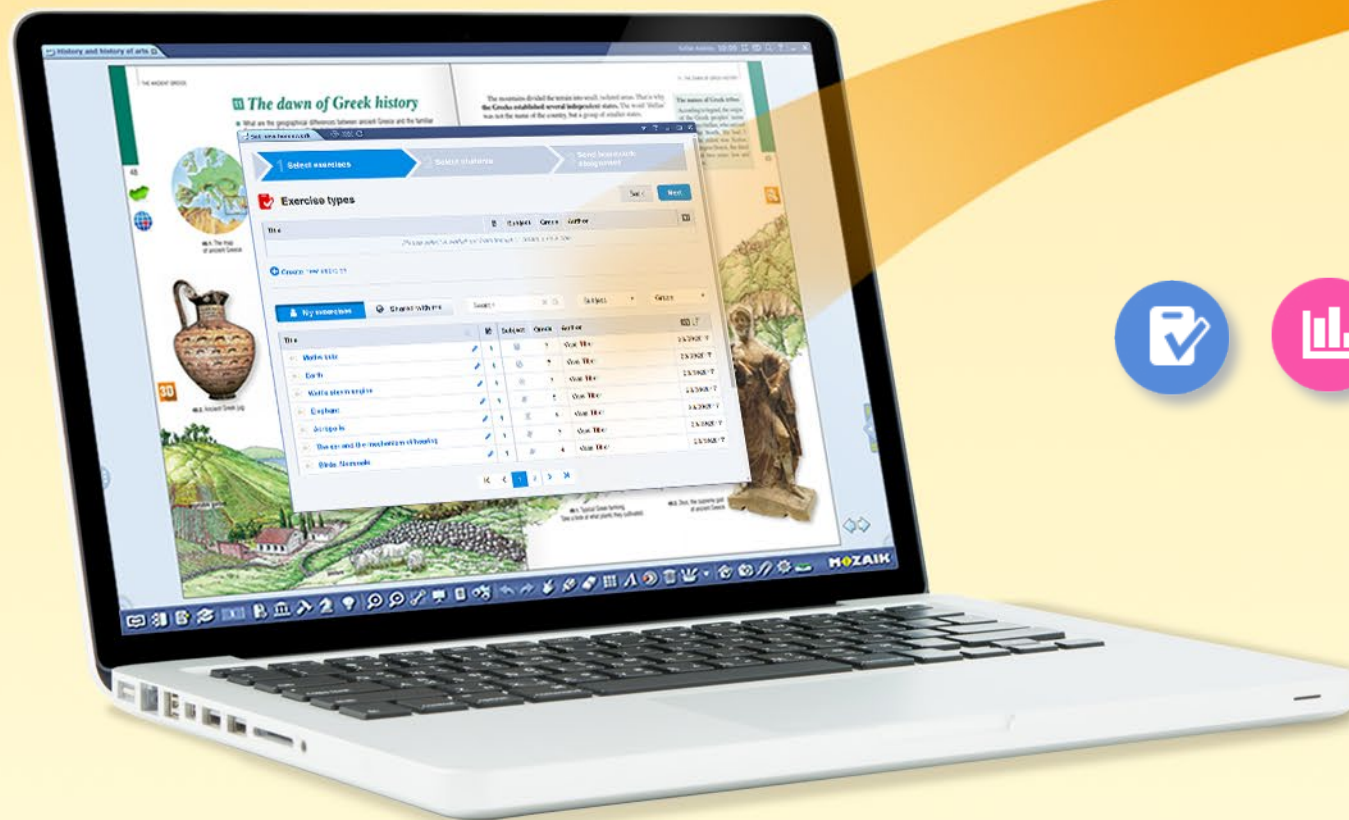

A program elektronikus levélben értesíti a tanulókat a házi feladatról, annak témájáról és a visszaküldés határidejéről.



Az értesítő e-mailben a diákok a Házi feladat linkre kattintva megnyithatják a kitűzött feladatokat, és megoldhatják azokat.

Milyen előnyöket nyújt a rendszer?

- Nyilvántartja a kitűzött és visszaküldött feladatokat, így a házi feladat elvégzése egyszerűbben ellenőrizhető, nyomon követhető.
- A megoldásokat a program automatikusan kiértékeli, az eredményekről statisztikát készít, amivel megkönnyíti a diákok teljesítményének értékelését, összehasonlítását.
- A feladatok online módon, bármely internetes böngésző használatával megoldhatók.

Hogyan adj fel házi feladatot?

A mozaBook lehetőséget ad arra, hogy a mozaWebre korábban feltöltött feladatokat házi feladatként add fel egy kiválasztott csoport számára.

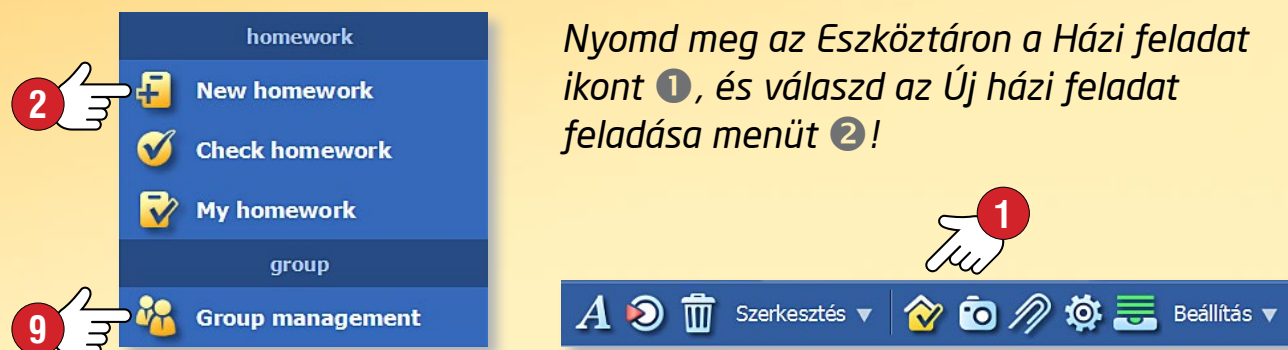

Nyomd meg az Eszköztáron a Házi feladat ikont 1, és válaszd az Új házi feladat feladása menüt 2!

A felnyíló ablakban elvégezheted a házi feladat beállításait.

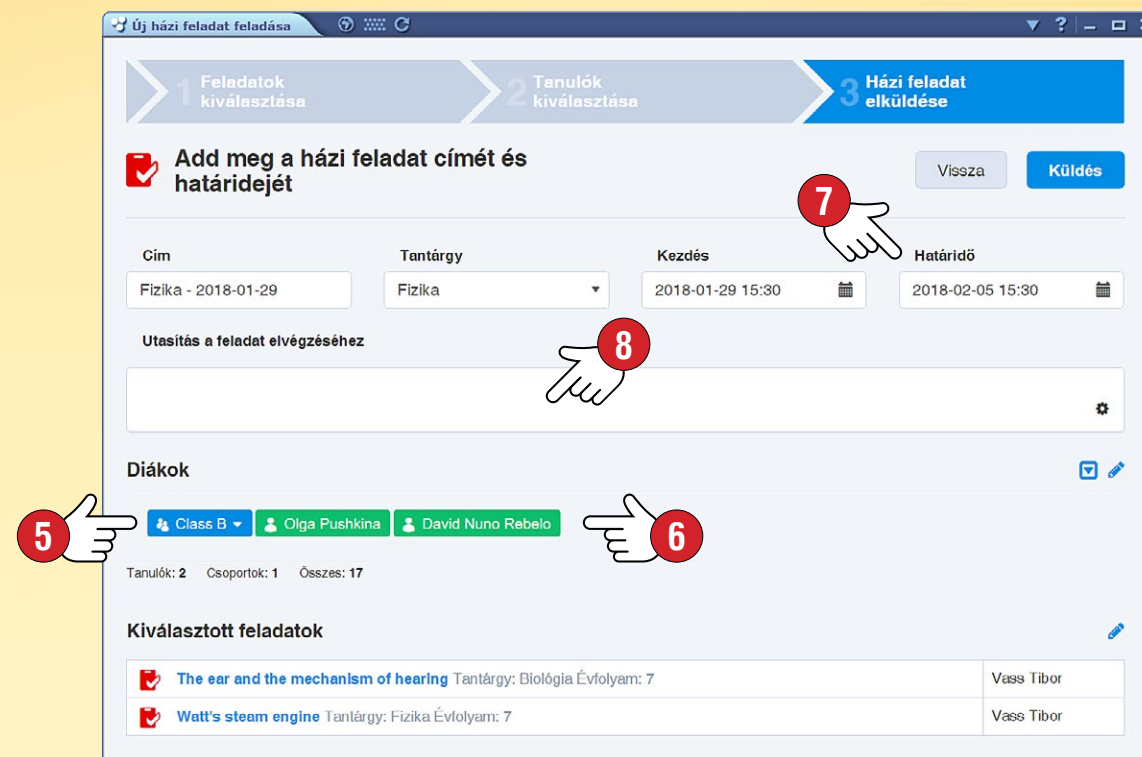
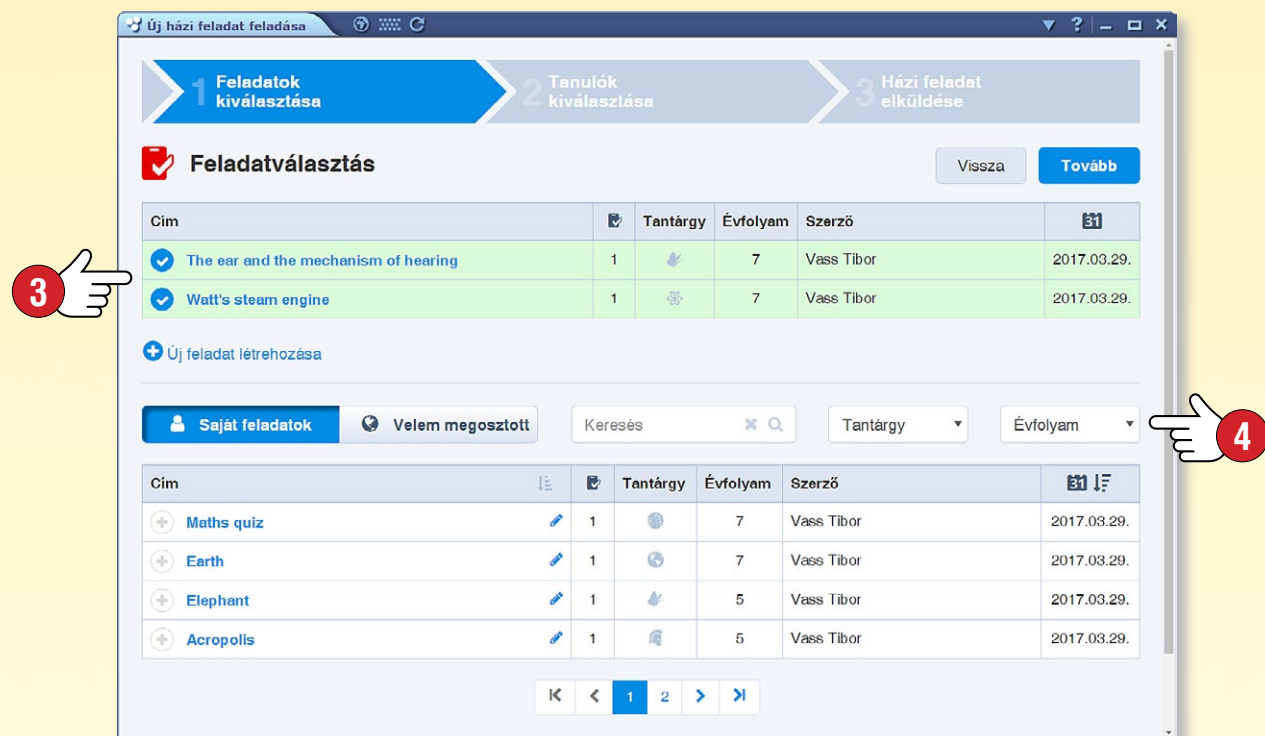

Beállítási lehetőségek

- Válassz feladatot, feladatsort 3. Tantárgy és évfolyam szerinti szűrő segít eligazodni a feltöltött és számodra elérhető feladatok között 4.
- Kinek szeretnél feladatot adni?
Válassz csoportot 5, vagy jelöld ki egyéni címzetteket 6!
- Add meg a feladatok megoldására rendelkezésre álló időt 7!
- Ha szükséges, plusz instrukciót is fűzhetsz a feladathoz 8.

Tipp • A csoportok kezelése, valamint a feladott, illetve megoldott házi feladatokkal kapcsolatos adatok áttekintése a mozaWeb felületén is lehetséges, de a funkciók elérhetők közvetlenül a mozaBook Házi feladat panelről is 9.

Feladatsor feltöltése a mozaWebre

A mozaBook feladatszerkesztőjével létrehozott feladataidat, feladatsoraidat te is feltöltheted a mozaWeb-re, mások számára is elérhetővé teheted, vagy házi feladatként feladhatod azokat.

Egy feladat feltöltéséhez kattints a kiadványba beszűrt ikonjára, és a helyi menüjében válaszd a Feltöltés mozaWebre funkciót ①.

1 Feltöltés mozaWebre

2 Megnevezés
Madarak, emlősök

3 Kulcsszavak vesszővel elválasztva
madár, emlős, delfin, papagáj, pingvin

4 Témakör: Biológia, Évfolyam: 5. osztály, Kapcsolódó kiadványt: Válasszon ...

5 Nehézségi szint: ★★☆☆ közepes

6 mozaWeb feltöltés

7 Feltöltés mozaWebre

A felnyíló ablakban

- nevezd el a feladatot ②,
- adj meg kulcsszavakat a kereséshez ③,
- válassz témát, évfolyamot, kapcsolódó kiadványt ④,
- és jelöld a nehézségi szintet is ⑤.

A feltöltés előtt még dönts el, és jelöld, hogy mely csoportok számára teszed hozzáférhetővé a feladataidat a mozaWeben ⑥.

Új házi feladat feladása

1 Feladatok kiválasztása → 2 Tanulók kiválasztása → 3 Házi feladat elküldése

Feladatválasztás [Vissza] [Tovább]

Cím: [] | Tantárgy: [] | Évfolyam: [] | Szerző: []

Válassz feladatot a táblázatból, vagy hozz létre újat

Új feladat létrehozása

Saját feladatok | Velem megosztott

Cím	Tantárgy	Évfolyam	Szerző	Dátum
Maths quiz	1	7	Vass Tibor	2017.03.29.
Earth	1	7	Vass Tibor	2017.03.29.
Watt's steam engine	1	7	Vass Tibor	2017.03.29.
Elephant	1	5	Vass Tibor	2017.03.29.
Acropolis	1	5	Vass Tibor	2017.03.29.
The ear and the mechanism of hearing	1	7	Vass Tibor	2017.03.29.
Birds, Mammals	1	4	Vass Tibor	2017.03.29.

Tipp

Ha egy kiadványba beszűrt feladatot szeretnél azonnal feladni házi feladatként, akkor ezt egy lépésben is megteheted.

- Válassz a Házi feladat panelen a már bemutatott Új házi feladat feladása menüt,
- a kiválasztott feladat ikonját húzd át közvetlenül a felnyíló ablakra ⑦,
- majd a már ismertetett beállítások után add fel a házi feladatot a választott csoportnak.

Több gépen egyszerre

Ha az órán a tanulók személyi számítógépen vagy tableten dolgoznak, akkor kapcsolódhatnak a tanár számítógépen vagy az interaktív táblán használt mozaBook programhoz.

A diákok így saját eszközeiken oldhatják meg a kitűzött feladatokat, megtekinthetik, tanulmányozhatják a tanár által küldött digitális tartalmakat.

A közös munka még élvezetesebb, hatékonyabb lehet.



Személyre szabott feladatok, önálló és csoportos munkavégzés, a számítástechnikai eszközök célirányos használata.

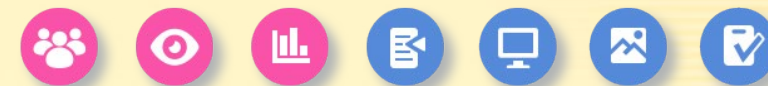

A tanár ...

- képeket, ábrákat, fűzeteket küldhet a diákok eszközeire
- egyéni és csoportos feladatokat oszthat ki
- szervezheti, irányíthatja, figyelheti a tanulócsoportok munkáját
- nyomonkövetheti a feladatok megoldását
- látja a beküldött és automatikusan kiértékelt megoldásokat
- statisztikákat kap az eredményekről

Hogyan kapcsolódj az órai munkához?

Kattints az Eszköztáron a Házi feladat ikonra ①, majd válaszd a Kapcsolat létrehozása menüt ②!

Hozd létre a kapcsolatot és indítsd el az órai munkát.

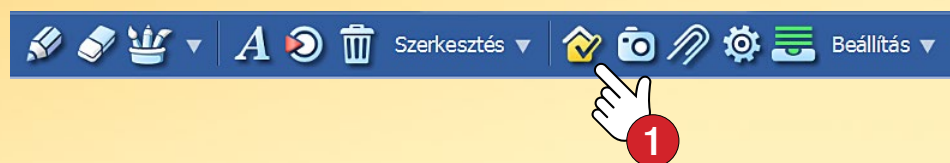

A diákok ezután vezetékes vagy vezeték nélküli helyi hálózaton csatlakozhatnak a számítógépeden futó mozaBook programhoz.

- Indítsák el az eszközeiken a mozaBook programot,
- a Diák csatlakozás ③ menüben kapcsolódjanak az órai munkához.



Tanári irányítópult

Az Órai munka panelen ellenőrizheted a csatlakozott diákok állapotát ④, nyomon követheted a kiosztott feladatok végrehajtását ⑤, vagy összesítőt is megjeleníthetsz ⑥.

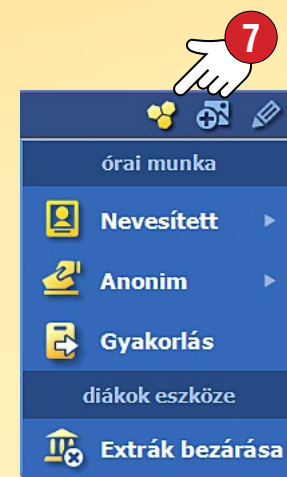

Tartalmak küldése

Képek, ábrák, füzetek, könyvek helyi menüjéből, ill. az eszközök, a 3D modellek és a Feladatszerkesztő Órai munka ikonjára ⑦ kattintva küldhetsz tartalmakat, feladatokat a kapcsolódó diákok eszközeire.

Képek, ábrák küldése

Elküldheted a tankönyv egy képét, ábráját, vagy választhatsz szemléltető anyagot az internetről is.



Aktuális könyvlap, füzetlap küldése

A diákok eszközein megjelenítheted a megnyitott könyved, füzeted aktuális oldalát, így a diákok azonnal, lapozgatás nélkül azt látják, amit szeretnél.

Tipp • Egy névre vagy avatarra kattintva, a helyi menüből ellenőrizheted a diákok eszközén megjelenő tartalmat ⑧.



Feladatok kiosztása, megoldása

A mozaBookban létrehozott feladatok két különböző módon küldhetők ki az órai munkához kapcsolódott tanulóknak, tanulócsoporthoz.



Teljes feladat kiküldése

A diákok saját eszközeiken látják a teljes feladatot 2, az eszköz használatával meg tudják oldani, majd visszaküldhetik a megoldást.



Egyszerűsített feladatkiosztás

A diákok a saját eszközeiken csak válaszolni tudnak 1, a feladatokat a tanár által vezérelt táblán látják.

A feladatmegoldás egyidőben, tanári kontrol mellett történik.

Az adatforgalom minimális, így a gyengébb helyi hálózat sem gátolhatja az órai munkát.



A megoldások kiértékelése

Nevesített módban 3 a megoldások egyénileg és feladatonként is értékelhetők.

Anonim módban 4 a diákok névtelenül válaszolnak a feltett kérdésekre, a tanár csak összesítésben látja a válaszok megoszlását.

	1	2	3	4	5	6	7	8	9	10	%
Abdul Ghafoor	✓	✓	✓	✓	✓	✓	✓	✓	✓	✓	80
Brooks Pulsipher	✗	✓	✓	✗	⌚						20
Dalton Seamster	✓	✓	✓	✓	✓	✓	✓	✓	✓	✓	100
Dania Tufford	✗	✓	✓	✓	✓	✓	✗	✗	✗	✗	50
Eddie Denn	✓	✓	✓	✓	⌚						40
Elias Surls	✗	⌚									0
Gerard Willocks	✗										0
Összesítés	50	83	83	67	50	50	33	33	17	17	48

Sokoldalú használat minden platformon

Digitális könyveidet megnyithatod a mozaBookban vagy a mozaWeb internetes felületén. Lapozgathatod táblagépen is a mozaBook applikáció letöltését követően.

Az operációs rendszertől függően (iOS, Android), táblagépeken egyes interaktív extra tartalmak csak korlátozott funkciókkal használhatók. A teljes értékű mozaBook működéséhez Windows operációs rendszer szükséges.

A mozaBook támogatja az érintőképernyős eszközöket. Kezelőfelülete intelligensen alkalmazkodik a kijelző méretéhez, így egyaránt használható interaktív táblán, notebookon és tableten is.

A mozaBook több változata is elérhető webáruházunkban diákok, tanárok számára, valamint tantermi használathoz is.





iOS és Android esetén ...

Töltsd le az App store-ból vagy a Google Play áruházból a mozaBook applikációt!

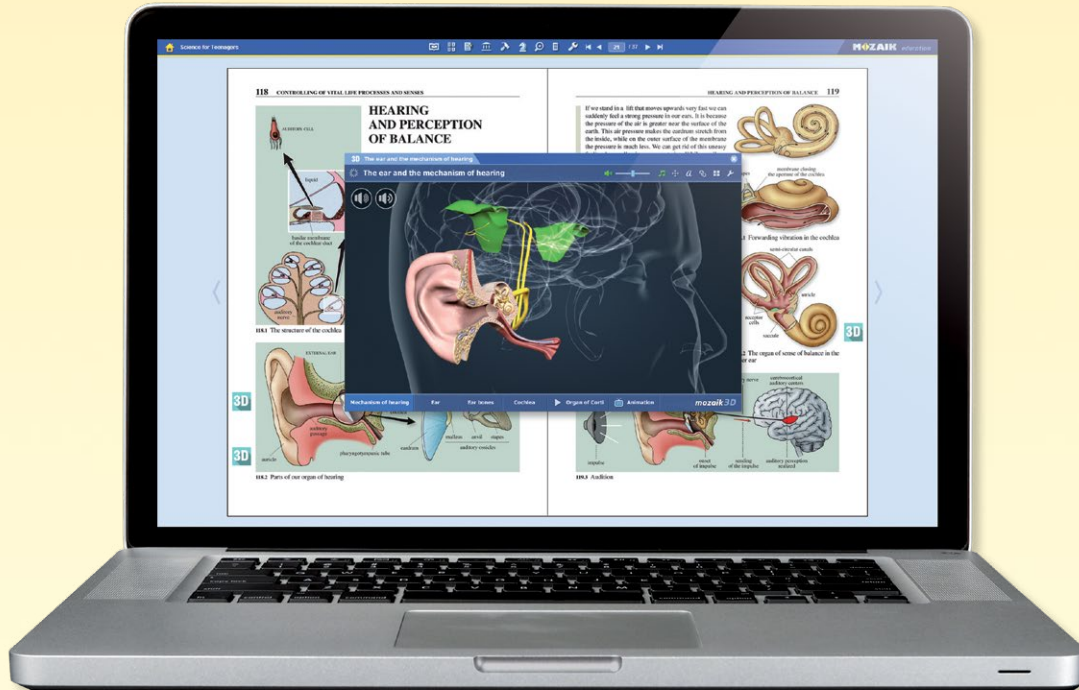
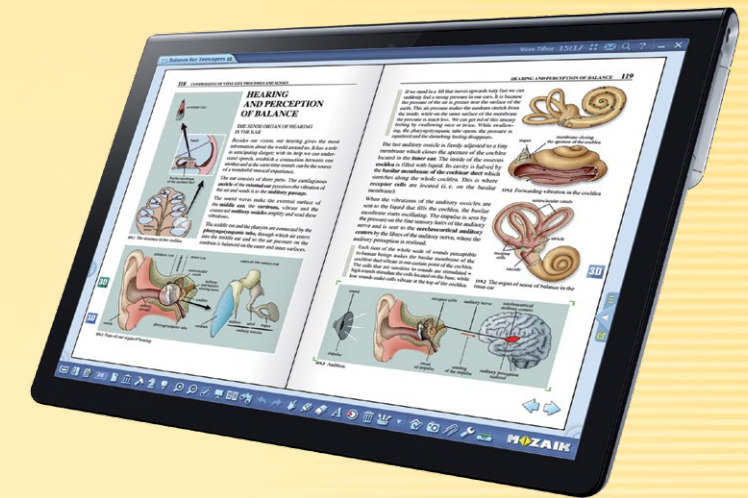
Hozd létre helyi felhasználót és kapcsold már meglévő mozaWeb internetes fiókadhoz, hogy hozzáférhess korábban vásárolt digitális könyveidhez.

Ha még nincs mozaWeb fiókad, akkor hozd létre egyet!



-  Letöltheted tabletedre a rendelkezésedre álló könyveidet, vagy akár új kiadványt is vásárolhatsz. (Letöltést követően a mozaBook offline módban is használható.)
-  Lapozhatod digitális tankönyveidet, kinagyíthatod az oldalak részeit, lejátszhatod a beillesztett interaktív extra tartalmakat (3D modelleket, oktatósi videókat, képeket, hangokat, feladatokat).
-  Rajzolhatsz könyved lapjaira, szövegkiemelőt használhatsz és jegyzetet is beszúrhatsz.
-  Kapcsolódhatsz a digitális táblán vagy személyi számítógépen futó mozaBook programhoz (órai munkához).

Interaktív órai munka és otthoni tanulás

Ha a mozaBookot interaktív táblán használod, és a diákok rendelkeznek tabletekkel, akkor csoportos órai munkát indíthatsz.

A diákok internetkapcsolat nélkül, vezeték nélküli hálózaton kapcsolódhatnak a tanári géphez. Interaktív házi feladatokat is küldhetsz a tanulóknak, melyeket otthon, személyi számítógépen is megoldhatnak.

Az órai munkában való részvételhez és a házi feladatok megoldásához a diákoknak rendelkezniük kell Mozaik STUDENT előfizetéssel.



Mozaik STUDENT előfizetés

Az osztályteremben

- Tabletjeikkel csatlakozhatnak a pedagógus által indított órai munkához.
- Képeket, interaktív alkalmazásokat, szövegeket és feladatsorokat fogadhatnak.
- Megoldhatják a nekik küldött feladatokat.

Otthon

- Megnyithatják digitális kiadványaikat, lejátszhatják a bennük található interaktív tartalmakat.
- Korlátlanul használhatják a médiatárat.
- Játékosan tanulhatnak a készségfejlesztő, szemléltető és kísérletező alkalmazásokkal.
- Megoldhatják az interaktív házi feladataikat, elérhetik a velük megosztott prezentációkat.



Mozaik STUDENT PACK

A Mozaik STUDENT előfizetéseket a tanulók az interneten önállóan is megvásárolhatják, de csomagban olcsóbban juthat hozzá az osztály.

Kedvezményes csomagban, egyszerre 10 vagy több előfizetés vásárolható meg jelentős árengedménnyel.



Hogyan használhatják?

A mozaBook applikáció tableten és mobilon is elérhető, így a diákok mindenhol magukkal vihetik digitális tankönyveiket, és offline is használhatják őket.

A mozaWeb honlapon, internetkapcsolattal rendelkező számítógépen külön program telepítése nélkül is megnyithatók a digitális könyvek, füzetek, és korlátlanul használhatók az interaktív tartalmak, oktatási eszközök.



A program frissítése

A mozaBook folyamatos fejlesztés alatt álló rendszer. A benne található digitális oktatási tartalmak és eszközök száma folyamatosan bővül, ezért időközönként szükséges a frissítése.

Ha az általad használt programnál frissebb verzió érhető el, akkor indításkor egy erre figyelmeztető üzenet jelenik meg ①. Válaszd a Telepítést ②, és frissítsd a programot!

Tipp

Később is frissítheted a programot a fejlécen megjelenő ikonra kattintva ③, vagy a Beállítások panel Frissítés menüjét választva ④.



Visszajelzés küldése

Ha észrevételed van a mozaBook működésével kapcsolatban, vagy hibát találtál valamelyik kiadványunkban, akkor oszd meg velünk.

A Beállítások panelen válaszd a Visszajelzést ⑤!

- Add meg a neved, az e-mail címed,
- írd le mit tapasztaltál ⑥,
- hiba esetén add meg annak pontos helyét,
- ha szükséges szemléltesd a mondanivalódat képernyőképpel, videóval, vagy töltsd fel a kapcsolódó kiadványt ⑦.

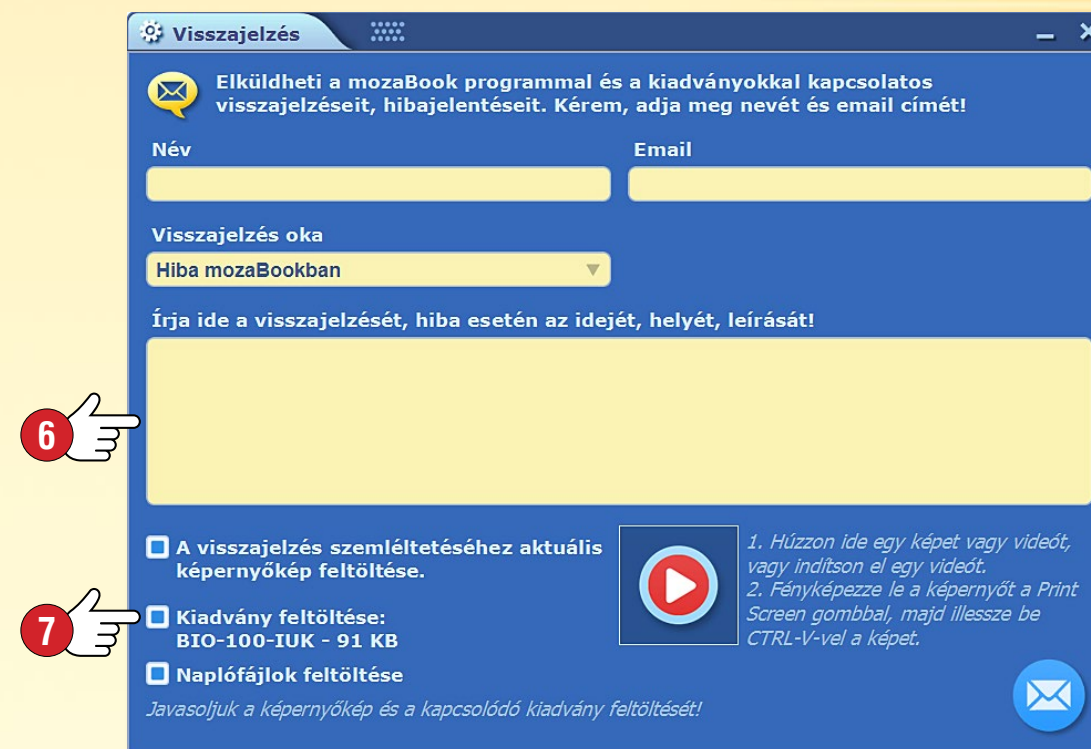

Licencek összehasonlítása

A mozaBook szoftver elérhető iskolák, tanárok, szülők és diákok számára egyaránt, tanórai és otthoni környezetben történő alkalmazásra is. A felhasználók különböző igényeinek megfelelően eltérő mozaBook változatok használhatók.

A **felhasználói licenc** (Mozaik STUDENT, Mozaik TEACHER) segítségével a felhasználó különböző eszközökön (számítógépen, interaktív táblán, notebookon, tableten, mobilon) jelentkezhet be a saját azonosítójával. Mind a mozaBook, mind a mozaWeb rendszert használhatja, de egy időben csak egy eszköztől tud bejelentkezni.

Az **eszközalapú licenc** (mozaBook SCHOOL-LAB, mozaBook CLASSROOM) segítségével az adott eszközön a szoftvert korlátlan számú felhasználó használhatja. A felhasználóknak nem szükséges licenccel rendelkezniük. Abban az esetben javasolt, amikor egy eszközt több tanár vagy diák használ. Ennél a licenccel csak az eszközöket kell licencelni, függetlenül attól, hány tanár vagy diák fér hozzá.

mozaBook licencek	Hány felhasználó használhatja?	Hány eszközön használható?	mozaBook könyvek megnyitására alkalmas	Eszközök és Játékok használata	Videók, 3D-k, e-Leckék, Képek, Hangok	Saját prezentáció (füzet) létrehozása	A mozaWeb rendszer használata	Saját digitális könyvek készítése PDF-ből	Interaktív 3D-s könyv sorozat (20 kötet)	Interaktív tábla / Projektor / Nagy méretű kijelző (>30") használata	Csoport létrehozása	Közös órai munka	Interaktív házi feladatok
Mozaik STUDENT	egy	több	✓	✓	✓	✓	✓					csatlakozhat	megoldhat
Mozaik TEACHER	egy	több	✓	✓	✓	✓	✓	✓	✓	✓	✓	indíthat	feladhat
mozaBook SCHOOL-LAB	több	egy	✓	✓	✓	✓						csatlakozhat	megoldhat
mozaBook CLASSROOM	több	egy	✓	✓	✓	✓		✓	✓	✓	✓	indíthat	feladhat

Mozaik Kiadó

Szeged • Magyarország
e-mail: office@mozaweb.com
web: www.mozaweb.com



A kiadvány a Mozaik Education szellemi tulajdona, szerzői jogi védelem alatt áll. A mű bármilyen reprodukálása, sokszorosítása, fordítása vagy felhasználása részben vagy egészben bármilyen ismert vagy jövőben ismertté váló formában vagy eszközzel szigorúan tilos a Mozaik Education előzetes hozzájárulása nélkül.

A kiadvány a legnagyobb gondossággal készült, de semmilyen felelősség nem róható fel az információk aktualitásáért, helyességéért, teljességéért. A változtatás jogát fenntartjuk.

Copyright Mozaik Education Ltd., 2022. Minden jog fenntartva.